

sygonix®

① Istruzioni per l'uso

**Depuratore aria da tavolo 35 W,
per 15 - 18 m², bianco**

N. d'ordine 2267649

Pagina 2 - 15

CE

Sommario



	Pagina
1. Introduzione	3
2. Spiegazione dei simboli	3
3. Uso previsto	3
4. Contenuto della confezione	3
5. Istruzioni per l'uso aggiornate	4
6. Istruzioni per la sicurezza	4
a) Informazioni generali	4
b) Spina e cavo	5
c) Prodotto	5
7. Elementi di comando	6
a) Purificatore d'aria	6
b) Pannello di controllo/Display LED	7
c) Indicazione della qualità dell'aria	8
8. Guida introduttiva	8
9. Funzionamento	10
a) Funzionamento generale	10
b) Modalità automatica	10
c) Modalità di sospensione	11
d) Timer	11
e) Indicatore del filtro dell'aria	11
f) Ripristino dell'indicatore/della vita utile del filtro	11
10. Cura e manutenzione	12
a) Purificatore d'aria	12
b) Filtro	12
11. Sostituzione del filtro dell'aria	13
12. Risoluzione dei problemi	14
13. Smaltimento	15
14. Dati tecnici	15
a) Informazioni generali	15
b) Filtro	15

1. Introduzione

Gentile cliente,

grazie per aver acquistato questo prodotto.

Questo prodotto è conforme ai relativi requisiti nazionali ed europei.

Per mantenere questo stato e garantire un funzionamento sicuro, l'utente deve osservare le istruzioni per l'uso!



Le istruzioni per l'uso sono contenute nel prodotto. Contengono note importanti sulla messa in servizio e gestione. Tenerne conto anche nel caso in cui si passi il prodotto a terzi. Pertanto, conservare queste istruzioni per l'uso come riferimento!

Per domande tecniche rivolgersi ai seguenti contatti:

Italia:

Tel: 02 929811

Fax: 02 89356429

e-mail: assistenza@conrad.it

Lun – Ven: 9:00 – 18:00

2. Spiegazione dei simboli



Il simbolo composto da un fulmine inscritto in un triangolo indica che sussiste un rischio per la salute, ad esempio a causa di una scossa elettrica.



Il simbolo della freccia indica suggerimenti e informazioni importanti per il funzionamento.



Questo simbolo con il punto esclamativo inscritto in un triangolo è utilizzato per evidenziare informazioni importanti nelle presenti istruzioni per l'uso. Leggere sempre attentamente queste informazioni.



Il prodotto è stato progettato secondo la classe di protezione II (rinforzato o con doppio isolamento, isolamento protettivo).



Osservare le istruzioni per l'uso!

3. Uso previsto

Il prodotto è destinato ad essere utilizzato come purificatore d'aria per uso domestico in condizioni di funzionamento normali.

Progettato per il solo uso interno. Non usare in ambienti esterni. Il contatto con l'umidità, ad esempio nei bagni, deve essere evitato in qualsiasi circostanza.

Per motivi di sicurezza e in base alle normative, l'alterazione e/o la modifica del prodotto non sono consentite. Qualsiasi uso diverso da quanto indicato potrebbe arrecare danni al prodotto. Inoltre, un uso improprio può provocare cortocircuiti, incendi, scosse elettriche o altri rischi. Leggere attentamente le istruzioni e conservarle in un luogo sicuro. In caso di cessione del prodotto a terzi, accludere anche le presenti istruzioni per l'uso.

Tutti i nomi di aziende e le denominazioni di prodotti ivi contenuti sono marchi dei rispettivi proprietari. Tutti i diritti sono riservati.

4. Contenuto della confezione

- Purificatore d'aria
- Filtro dell'aria (preinstallato)
- Istruzioni per l'uso

5. Istruzioni per l'uso aggiornate

È possibile scaricare i manuali d'uso aggiornati dal link www.conrad.com/downloads o eseguendo la scansione del codice QR. Seguire le istruzioni sul sito web.



6. Istruzioni per la sicurezza



Leggere attentamente le istruzioni per l'uso e osservare nello specifico le informazioni sulla sicurezza. In caso di mancato rispetto delle istruzioni per la sicurezza e delle informazioni sul corretto utilizzo contenute nel presente manuale, si declina qualsiasi responsabilità per eventuali danni a persone o cose. In questi casi, la garanzia decade.

- Questo dispositivo non deve essere utilizzato da persone (compresi bambini) con ridotte capacità fisiche, sensoriali o mentali o non dotate dell'esperienza e delle conoscenze necessarie, fatto salvo nel caso in cui siano sorvegliate e abbiano ricevuto tutte le istruzioni necessarie in merito al suo utilizzo.
- I bambini devono essere sorvegliati affinché non giochino con l'apparecchio.
- Un cavo di alimentazione danneggiato può essere sostituito esclusivamente dal produttore, centro di assistenza autorizzato dal produttore o personale similmente qualificato, al fine di prevenire eventuali danni.

a) Informazioni generali

- Il dispositivo non è un giocattolo. Tenere fuori dalla portata di bambini e animali domestici.
- Non lasciare il materiale di imballaggio incustodito. Potrebbe diventare un giocattolo pericoloso per i bambini.
- Proteggere l'apparecchiatura da temperature estreme, luce diretta del sole, forti urti, umidità elevata, condensa, gas, vapori e solventi infiammabili.
- Non sottoporre il prodotto a sollecitazioni meccaniche.
- Se non è più possibile utilizzare il prodotto in tutta sicurezza, metterlo fuori servizio e proteggerlo da qualsiasi uso accidentale. Il corretto funzionamento non è più garantito se il prodotto:
 - è visibilmente danneggiato,
 - non funziona più correttamente,
 - è stato conservato per lunghi periodi in condizioni ambientali avverse o
 - è stato sottoposto a gravi sollecitazioni legate al trasporto.
- Maneggiare il prodotto con cautela. Sobbalzi, urti o cadute, anche da altezze ridotte, possono danneggiare il prodotto.



- Consultare un esperto in caso di dubbi sul funzionamento, la sicurezza o la connessione dell'apparecchio.
- Tutti gli interventi di manutenzione, modifica o riparazione devono essere eseguiti unicamente da un tecnico o presso un centro di riparazione autorizzato.
- Non esitare a contattare il nostro personale di assistenza tecnica o altri tecnici in caso di domande che non trovano risposta in questo manuale.

b) Spina e cavo

- La presa di corrente deve essere situata vicino all'apparecchio ed essere facilmente accessibile.
- Non staccare mai la spina dalla presa tirando il cavo. Tirare sempre dalla presa di corrente utilizzando le impugnature previste.
- Scollegare la spina dalla presa in caso di inutilizzo prolungato del dispositivo.
- Per motivi di sicurezza, scollegare la spina dalla presa in caso di temporali.
- Assicurarsi che il cavo di alimentazione non venga schiacciato, piegato, danneggiato da spigoli vivi o sottoposto a sollecitazione meccanica. Evitare l'eccessiva sollecitazione termica sul cavo di alimentazione da calore o freddo estremo. Non modificare il cavo di alimentazione. In caso contrario, il cavo di alimentazione potrebbe danneggiarsi. Un cavo di alimentazione danneggiato può causare una scossa elettrica mortale.
- Non toccare il cavo di alimentazione se è danneggiato. Innanzitutto, disattivare l'alimentazione alla presa di corrente (ad es. tramite l'interruttore automatico corrispondente) e, successivamente, rimuovere delicatamente la spina di alimentazione dalla presa. Non utilizzare mai il prodotto se il cavo di alimentazione è danneggiato.
- Non collegare o scollegare mai la spina di alimentazione con le mani bagnate.

c) Prodotto

- Tenere il purificatore d'aria lontano dall'acqua, dalle zone esposte all'umidità o a condizioni di bagnato.
- Evitare gli ambienti che possono causare l'accumulo di umidità all'interno del purificatore (come i locali con forti sbalzi di temperatura, o sotto un condizionatore d'aria).
- Tenere il purificatore d'aria lontano da fonti di calore.
- Non utilizzare l'apparecchio vicino ad apparecchi a gas, dispositivi di riscaldamento o caminetti.
- Non inserire alcun oggetto in nessuna apertura del purificatore d'aria, a meno che non venga indicato dal manuale.
- Evitare di ostruire la presa e l'uscita dell'aria, ad es. collocando oggetti sull'uscita dell'aria o davanti alla presa d'aria.
- Lasciare almeno 40 cm di spazio libero intorno o sopra l'apparecchio.
- Non collocare alcun oggetto sopra l'apparecchio.
- Scollegare il purificatore d'aria dall'alimentazione prima della manutenzione (ad esempio, per cambiare il filtro dell'aria).
- L'apparecchio non rappresenta una soluzione alternativa per un'adeguata ventilazione, di una regolare pulizia con l'aspirapolvere o dell'uso di una cappa aspirante o di un ventilatore durante la cottura.
- Utilizzare solo i filtri originali appositamente previsti per questo apparecchio. Non utilizzare filtri diversi da quelli specificati.

 **Importante:** Evitare l'utilizzo del purificatore d'aria con controlli di velocità a stato solido (come ad esempio un dimmer).

7. Elementi di comando

a) Purificatore d'aria

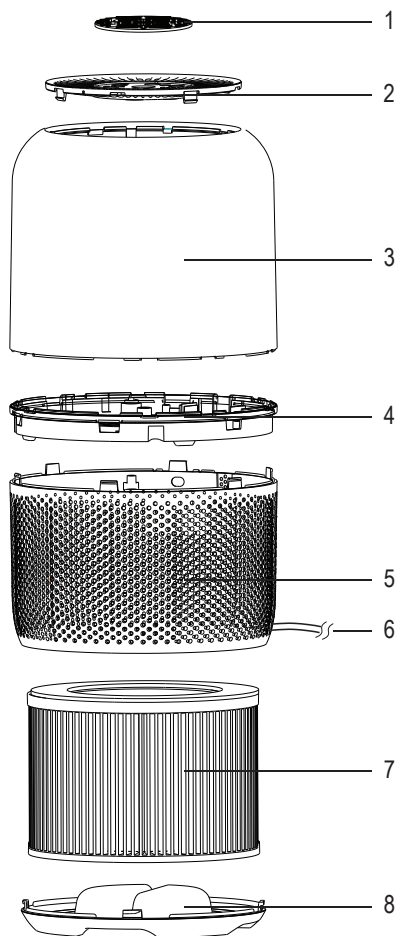

1 Pannello di controllo/Display LED

2 Coperchio dello scarico

3 Corpo superiore

4 Anello decorativo/
motore della ventola

5 Corpo inferiore





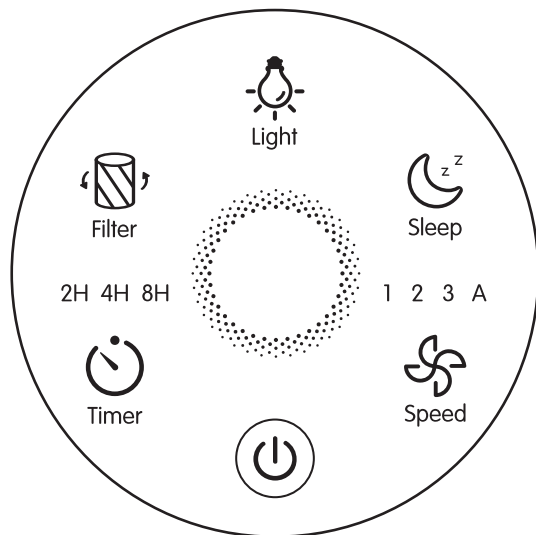

6 Cavo di alimentazione

7 Filtro combinato

8 Coperchio della base





b) Pannello di controllo/Display LED



Icona	Descrizione	Icona	Descrizione
	Pulsante di accensione/spengimento		Pulsante di controllo del filtro/Indicatore del filtro Luci per ricordare di controllare il filtro dell'aria
	Pulsante del timer <ul style="list-style-type: none"> Impostazione di un timer Scorrimento tra le varie durate del timer: 2H, 4H, 8H 		Pulsante per la modalità di sospensione Attivazione della modalità di sospensione
	Pulsante per la velocità di ventilazione Scorrimento tra le varie velocità di ventilazione: 1 (Bassa), 2 (media), 3 (alta), A (Automatico)		Pulsante della luce <ul style="list-style-type: none"> Spengimento delle luci del display Premere un pulsante qualsiasi (eccetto ) per riaccendere le luci del display

c) Indicazione della qualità dell'aria

- La qualità dell'aria viene controllata utilizzando il sensore all'interno del purificatore d'aria.
- L'indicatore diventa blu alla prima accensione del purificatore d'aria e cambia in base alla qualità dell'aria rilevata.
- Il purificatore d'aria potrebbe richiedere fino a 30 secondi per rilevare la qualità dell'aria.

Colore		Qualità dell'aria	Quantità di particelle (ug/m ³)
	Blu	Molto buona	0 - 50
	Verde	Buona	50 - 100
	Giallo	Moderata	100 - 150
	Rosso	Scarsa	150+

8. Guida introduttiva



Se si presume di non utilizzare il purificatore d'aria per un periodo di tempo prolungato, per mantenere pulito il filtro si consiglia di lasciarlo all'interno della sua confezione di plastica fino a quando non sarà pronto per l'uso.

1. Posizionare l'apparecchio a testa in giù su un panno morbido per evitare di graffiarlo.
2. Ruotare il coperchio della base in senso antiorario da **LOCK** a **OPEN**.

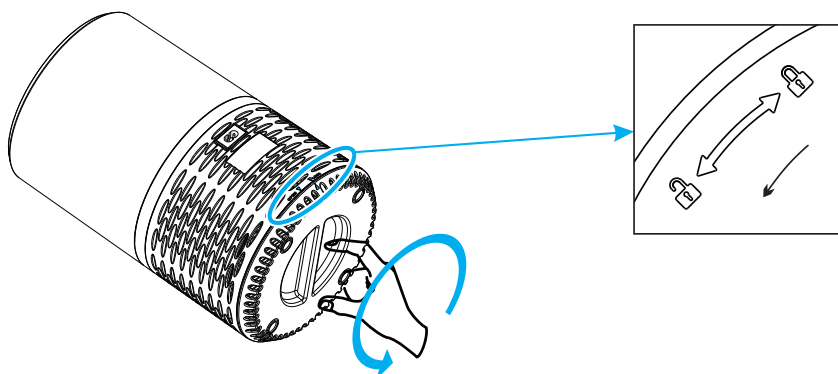

3. Rimuovere il coperchio della base ed estrarre i filtri combinati.
4. Rimuovere il materiale di imballaggio dal filtro.

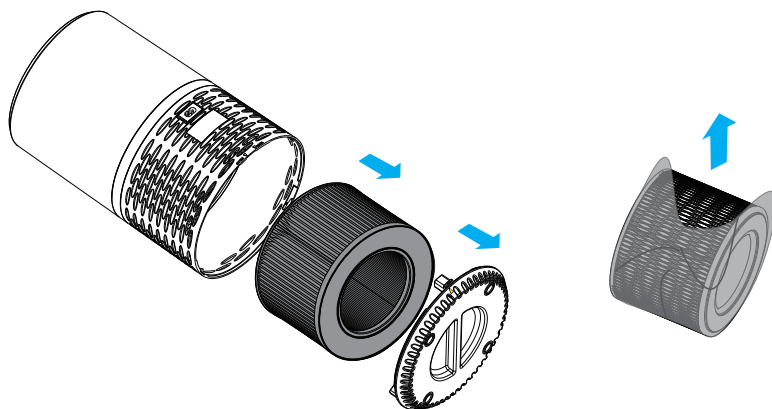

5. Riposizionare il filtro nell'apparecchio. ⚠ Assicurarsi che il lato con la targhetta sia rivolto verso di sé.

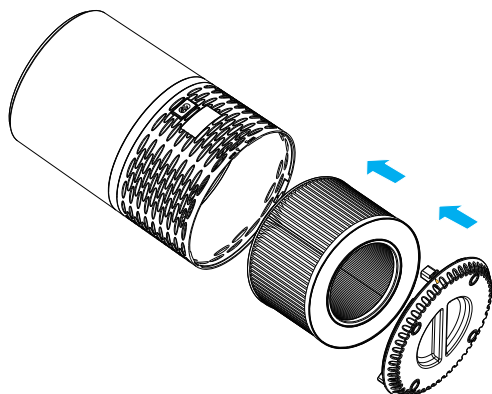

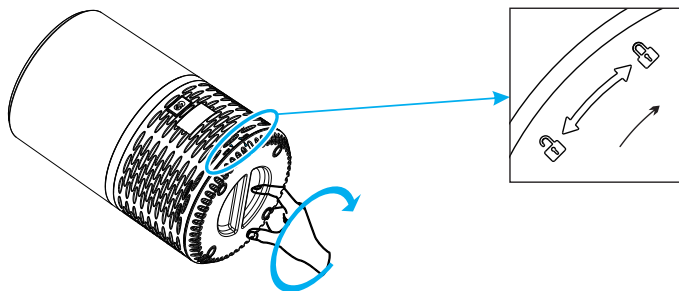

6. Ruotare il coperchio della base in senso orario dalla posizione **OPEN** alla posizione **LOCK**. Il coperchio deve scattare in posizione in modo udibile con un "clac".



9. Funzionamento

a) Funzionamento generale

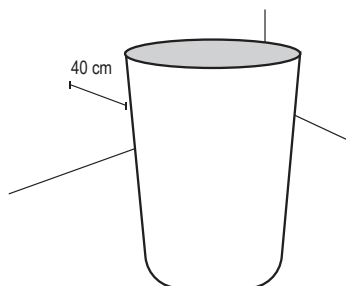

1. Posizionare il purificatore d'aria su una superficie piana e stabile. Lasciare 40 cm di spazio in corrispondenza di tutti i lati del purificatore.
2. Collegare la spina di alimentazione a una presa elettrica.
3. Premere  per accendere il purificatore d'aria. La ventola del purificatore d'aria si avvierà automaticamente.
4. Se necessario, premere  per modificare la velocità di ventilazione. È possibile anche selezionare le modalità automatica, di sospensione, o impostare un timer.
 - Per ottenere risultati ottimali, avviare il purificatore d'aria alla massima velocità per 15-20 minuti prima di impostare una velocità inferiore o la modalità automatica.
 - Tenere le finestre chiuse quando il purificatore è in funzione.
5. Premere  per spegnere il purificatore d'aria.
 - Quando viene spento, il purificatore d'aria memorizza le impostazioni programmate, pertanto alla riaccensione riprenderà a funzionare con quest'ultime.
 - Il purificatore d'aria non è in grado di richiamare i timer.







b) Modalità automatica

Tale modalità sfrutta il sensore all'interno del purificatore d'aria per regolare la velocità di ventilazione automaticamente in base alla qualità dell'aria.



Ad esempio, se la qualità dell'aria è scarsa, la ventola viene impostata automaticamente alla velocità alta.

- Premere ripetutamente  finché la luce "A" (modalità automatica) non si accende.
- Premere  o  per uscire dalla modalità automatica.



Colore		Qualità dell'aria	Velocità di ventilazione	Quantità di particelle (ug/m ³)
	Blu	Molto buona	Sospensione	0 - 50
	Verde	Buona	1 Bassa	50 - 100
	Giallo	Moderata	2 (media)	100 - 150
	Rosso	Scarsa	3 (alta)	150+

c) Modalità di sospensione

La modalità di sospensione utilizza la velocità di ventilazione più bassa possibile per funzionare silenziosamente. La luminosità di tutti gli indicatori verrà ridotta della metà.

- Premere  per attivare la modalità di sospensione.
- Premere  o  per uscire dalla modalità di sospensione.

d) Timer

- Premere ripetutamente  per attivare o disattivare il timer e per scorrere tra le opzioni del timer (2 ore, 4 ore, 8 ore).
- Allo scadere del timer, il purificatore d'aria si spegnerà automaticamente.
- Premere  per annullare il timer.



e) Indicatore del filtro dell'aria

-  si accende per ricordare di controllare se il filtro dell'aria deve essere pulito o sostituito.
- Vedere sezione "10. Cura e manutenzione" a pagina 12.

f) Ripristino dell'indicatore/della vita utile del filtro

Ripristino della vita utile del filtro





La vita utile del filtro deve essere ripristinata nel caso in cui l'icona  si accende dopo la sostituzione del filtro con uno nuovo.

1. Collegare il purificatore d'aria all'alimentazione e premere  per l'accensione.
2. Premere e tenere premuto  per 3 secondi finché la luce  non si spegne.

Ripristino forzato della vita utile del filtro

Quando si utilizza il depuratore d'aria in un ambiente fortemente inquinato, la vita utile del filtro dell'aria potrebbe ridursi in modo significativo. È possibile cambiare i filtri anche se la luce del filtro non si accende.

Dopo la sostituzione del filtro, seguire i passaggi indicati in basso per eseguire un ripristino forzato:

1. In modalità standby, quando il purificatore d'aria è collegato all'alimentazione ma è spento, premere e tenere premuto  per 3 secondi finché l'icona  non si accende.
2. Premere e tenere premuto di nuovo  per 3 secondi finché  non si spegne.

10. Cura e manutenzione



Non utilizzare detergenti aggressivi, alcol isopropilico o altre soluzioni chimiche in quanto possono danneggiare l'alloggiamento e causare malfunzionamenti.

Scollegare il prodotto dalla rete prima di pulirlo.

a) Purificatore d'aria

- Pulire la parte esterna del purificatore d'aria con un panno asciutto privo di lanugine.
- Per evitare il pericolo di scosse elettriche, evitare di eseguire la pulizia con acqua o qualsiasi altro liquido.

b) Filtro

- Pulire la parte esterna del filtro e l'interno dell'alloggiamento con un pennello morbido, oppure aspirare ogni mese per prevenire la formazione di lanugine o sporcizia.

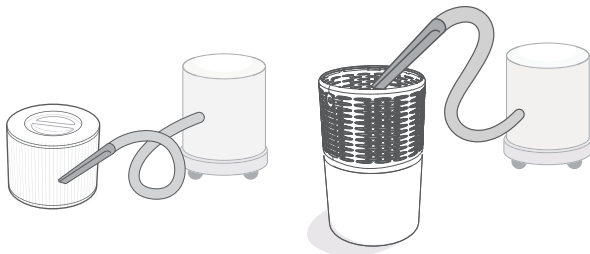

- Evitare di pulire il filtro con acqua o altri liquidi.
- ⚠ Dopo la pulizia potrebbe essere necessario sostituire il filtro nel caso in cui:
 - Il rumore sia più intenso
 - La portata d'aria sia diminuita
 - Venga emesso un odore insolito
 - Siano presenti intasamenti visibili

➔ Vedere sezione "11. Sostituzione del filtro dell'aria" a pagina 13.

11. Sostituzione del filtro dell'aria

Potrebbe essere necessario sostituire il filtro dell'aria ogni 6-8 mesi (prima o dopo) a seconda della frequenza di utilizzo e delle condizioni ambientali.

Segni indicativi per la sostituzione del filtro:

- Incremento del rumore quando il purificatore d'aria è acceso
 - La portata d'aria sia diminuita
 - Emissione di odori insoliti
 - Intasamenti visibili del filtro
2. Ruotare il coperchio della base in senso antiorario da **LOCK** a **OPEN**.

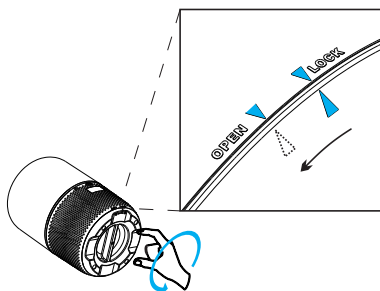

5. Estrarre il nuovo filtro dell'aria e posizionarlo nell'alloggiamento.

→ Conservare la confezione per riporre/smaltire i filtri.

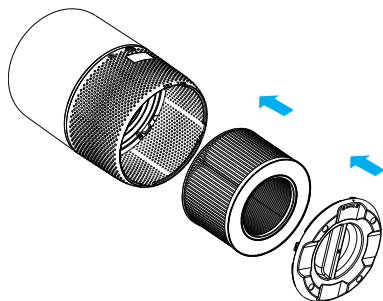

1. Spegner il purificatore d'aria e scollegarlo dall'alimentazione.

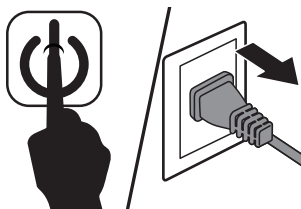

3. Rimuovere il vecchio filtro dell'aria e smaltirlo in modo opportuno.
4. Pulire eventuali residui di polvere e sporcizia dall'interno dell'alloggiamento utilizzando un aspirapolvere.

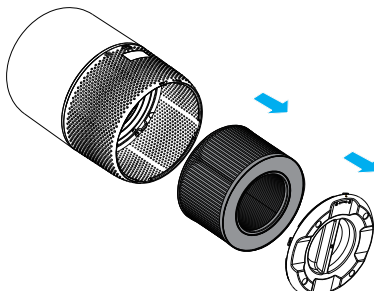

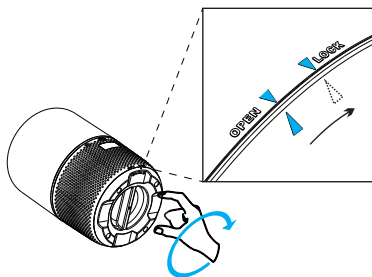

6. Ruotare il coperchio della base in senso orario da **OPEN** a **LOCK**.

7. Collegare il purificatore d'aria all'alimentazione.
8. Ripristinare il filtro. Vedere "f) Ripristino dell'indicatore della vita utile del filtro" a pagina 11.



12. Risoluzione dei problemi

Problema	Soluzione consigliata
Il purificatore d'aria non si accende e non risponde ai comandi a pulsante.	<ul style="list-style-type: none"> • Collegare il purificatore d'aria all'alimentazione, oppure collegare il purificatore d'aria a una presa di corrente diversa. • Assicurarsi che il cavo di alimentazione non presenti segni di danneggiamento. • Verificare che il coperchio del filtro venga riposizionato correttamente, in modo tale che l'interruttore di sicurezza si attivi. Vedere "8. Guida introduttiva" a pagina 8.
Il purificatore d'aria emette un rumore insolito quando la ventola è attivata.	<ul style="list-style-type: none"> • Assicurarsi che il filtro dell'aria sia stato installato correttamente. Vedere "8. Guida introduttiva" a pagina 8. • Premere  per aumentare la velocità di ventilazione. • Il purificatore d'aria potrebbe essere danneggiato, oppure potrebbe essere presente un corpo estraneo all'interno. Interrompere l'utilizzo del purificatore d'aria e contattare il nostro servizio di assistenza tecnica. Evitare di aprire il purificatore d'aria. • Sostituire il filtro dell'aria. Vedere "11. Sostituzione del filtro dell'aria" a pagina 13.
Portata d'aria notevolmente ridotta	<ul style="list-style-type: none"> • Verificare che l'imballaggio del filtro sia stato rimosso. • Sostituire il filtro dell'aria. Vedere "11. Sostituzione del filtro dell'aria" a pagina 13. • Verificare che vi sia spazio a sufficienza in corrispondenza di tutti i lati del purificatore d'aria (≥ 40 cm).
Qualità scarsa della purificazione dell'aria.	<ul style="list-style-type: none"> • Assicurarsi che non vi siano oggetti che ostruiscono le prese e le uscite dell'aria. • Assicurarsi che il filtro dell'aria sia stato installato correttamente. Vedere "8. Guida introduttiva" a pagina 8. • Assicurarsi che le dimensioni dell'ambiente rientrino tra quelle consigliate. L'efficacia del purificatore d'aria potrebbe non essere accettabile in ambienti di dimensioni maggiori. • Sostituire il filtro dell'aria. Vedere "11. Sostituzione del filtro dell'aria" a pagina 13.
Il purificatore d'aria emette un odore sgradevole.	<ul style="list-style-type: none"> • Il purificatore d'aria è situato in un ambiente in cui l'umidità relativa è pari a $< 85\%$ UR. Livelli di umidità più elevati possono causare la formazione di muffa sul filtro dell'aria. • Sostituire il filtro dell'aria. Vedere "11. Sostituzione del filtro dell'aria" a pagina 13.
 è ancora acceso dopo la sostituzione del filtro dell'aria.	<ul style="list-style-type: none"> • Ripristinare l'indicatore del filtro dell'aria . Vedere "f) Ripristino dell'indicatore/della vita utile del filtro" a pagina 11.

13. Smaltimento



I dispositivi elettronici sono rifiuti riciclabili e non devono essere smaltiti assieme ai rifiuti domestici. Al termine del ciclo di vita, smaltire il prodotto in conformità alle relative disposizioni di legge.

■ In questo modo, sarà possibile adempiere agli obblighi di legge e contribuire alla tutela dell'ambiente.

14. Dati tecnici

a) Informazioni generali

Tensione/corrente in ingresso.....	230 V/CA, 50/60 Hz
Consumo energetico	max. 40 W
Consumo di energia in standby	<0,5 W
Classe di protezione	II
Sensore polvere	si
Velocità di ventilazione	3 livelli
Livello di rumorosità.....	28 - 52 dB
Vita utile del filtro	circa 6 - 8 mese*
	*a seconda dell'utilizzo e dell'ambiente di esercizio
Dimensioni consigliate per l'ambiente	15 - 18 m ²
CADR (portata d'aria pulita)	150 m ³ /ora
Condizioni di esercizio.....	da 5 a +45 °C, 25 - 85% UR (senza condensa)
Condizioni di conservazione.....	da 5 a +75 °C, 25 - 85% UR (senza condensa)
Dimensioni (L x A).....	330 x 215 mm
Peso	2,9 kg

b) Filtro

Tipo.....filtro HEPA + filtro a carboni attivi + prefiltra

① Pubblicato da Conrad Electronic SE, Klaus-Conrad-Str. 1, D-92240 Hirschau (www.conrad.com).

Tutti i diritti, compresa la traduzione, riservati. È vietata la riproduzione di qualunque genere, ad es. attraverso fotocopie, microfilm o memorizzazione su sistemi per l'elaborazione elettronica dei dati, senza il permesso scritto dell'editore. È vietata la ristampa, anche parziale. La presente pubblicazione rappresenta lo stato tecnico al momento della stampa.

Copyright 2020 by Conrad Electronic SE.