



Attenzione:

- Per evitare di danneggiare i componenti, non tentare di aprire o riparare il circuito stampato senza la supervisione di un professionista.
- Il raggio d'azione può essere influenzato da fattori ambientali e da vicine fonti di interferenza.
- Non utilizzare o conservare la telecamera accanto a oggetti caldi, prese d'aria di scarico del condizionatore d'aria, luci, ecc.



b) Batterie

- Questa telecamera è alimentata con 4 o 8 batterie alcaline AA. Non utilizzare batterie AA ricaricabili (1,2 V) con questa telecamera, poiché la tensione della batteria non è sufficiente per alimentare correttamente il dispositivo. Sostituire le batterie quando viene visualizzata l'icona di batteria scarica.
- Si raccomanda di rispettare la polarità quando si inseriscono le batterie.
- Le batterie devono essere rimosse dal dispositivo se non vengono utilizzate per un lungo periodo di tempo, al fine di evitare danni dovuti ad eventuali perdite. Le batterie con perdite o danneggiate possono causare ustioni da acido a contatto con la pelle; si raccomanda pertanto di utilizzare guanti protettivi adatti per maneggiare le batterie corrotte.
- Tenere le batterie fuori dalla portata dei bambini. Non lasciare batterie incustodite, in quanto vi è il rischio che bambini o animali domestici le ingoiano.
- Tutte le batterie devono essere sostituite contemporaneamente. L'uso contemporaneo di batterie vecchie e nuove nel dispositivo può generare delle perdite dalle stesse batterie e può danneggiare il dispositivo.
- Le batterie non devono essere smantellate, cortocircuitate o gettate nel fuoco. Non ricaricare le batterie non ricaricabili. Vi è il rischio di esplosione!

c) Scheda di memoria

- Inserire correttamente la scheda di memoria SD.
- Nota: Le schede di memoria possono essere espulse e inserite quando la telecamera è accesa.
- Per questa telecamera è necessaria una scheda di memoria SD/SDHC (fino a 128 GB) di classe 10 o superiore.

Istruzioni per l'uso

Telecamera Wild 48 megapixel

N. d'ordine 2300581

Istruzioni per il download

Accedere al link www.conrad.com/downloads (in alternativa eseguire la scansione del codice QR) per scaricare le istruzioni per l'uso complete (o le versioni nuove/attuali, se disponibili). Seguire le istruzioni riportate nella pagina web.

Uso previsto

Questo prodotto è stato realizzato per l'acquisizione di foto e registrazioni video digitali per la sicurezza domestica, la sorveglianza del magazzino e il monitoraggio degli animali selvatici. È dotato di una combinazione di colori mimetica e di una struttura facile da installare per poter registrare comodamente foto o video di lunga durata. La telecamera è inoltre dotata di un sensore per visione notturna a infrarossi attivato da movimenti, ideale per la sorveglianza di casa, ufficio, cantiere o magazzino, nonché per l'osservazione di animali.

Il prodotto può essere alimentato con batterie o con un alimentatore da 6 V/CC.

Per motivi di sicurezza e in base alle normative, l'alterazione e/o la modifica del prodotto non sono consentite. Se si utilizza il prodotto per scopi diversi da quelli descritti, può essere danneggiato. Leggere attentamente le istruzioni e conservarle in un luogo sicuro. In caso di cessione del prodotto a terzi, accludere assieme le presenti istruzioni operative.

Questo prodotto è conforme ai relativi requisiti nazionali ed europei. Tutti i nomi di aziende e le denominazioni di prodotti ivi contenuti sono marchi dei rispettivi proprietari. Tutti i diritti sono riservati.

USB4®, USB Type-C® e USB-C® sono marchi registrati di USB Implementers Forum.

Contenuto della confezione

- Telecamera Wild
- Materiale di fissaggio
- Cavo da USB-C®
- Istruzioni d'uso
- Cintura

Spiegazione dei simboli



Il simbolo composto da un fulmine inscritto in un triangolo indica che sussiste un rischio per la salute, ad esempio a causa di una scossa elettrica.



Questo simbolo con il punto esclamativo inscritto in un triangolo è utilizzato per evidenziare informazioni importanti nelle presenti istruzioni per l'uso. Leggere sempre attentamente queste informazioni.



Il simbolo della freccia indica suggerimenti e informazioni importanti per il funzionamento.

Istruzioni per la sicurezza



Leggere attentamente le istruzioni e osservare nello specifico le informazioni sulla sicurezza. In caso di mancato rispetto delle istruzioni per la sicurezza e delle informazioni sul corretto utilizzo contenute nel presente manuale, si declina qualsiasi responsabilità per eventuali danni a persone o cose. In questi casi, la garanzia decade.

a) Informazioni generali

- Il dispositivo non è un giocattolo. Tenere fuori dalla portata di bambini e animali domestici.
- Non lasciare il materiale di imballaggio incustodito. Potrebbe diventare un giocattolo pericoloso per i bambini.
- Proteggere l'apparecchio da temperature estreme, forti sobbalzi, gas infiammabili, vapore e solventi.
- Non sottoporre il prodotto a sollecitazioni meccaniche.
- Se non è più possibile utilizzare il prodotto in tutta sicurezza, metterlo fuori servizio e proteggerlo da qualsiasi uso accidentale. Il corretto funzionamento non è più garantito se il prodotto:
 - è visibilmente danneggiato,
 - non funziona più correttamente,
 - è stato conservato per lunghi periodi in condizioni ambientali avverse o
 - è stato sottoposto a gravi sollecitazioni legate al trasporto.
- Maneggiare il prodotto con cautela. Sobbalzi, urti o cadute, anche da altezze esigue, possono causare danni al prodotto.
- Consultare un esperto in caso di dubbi sul funzionamento, la sicurezza o la connessione dell'apparecchio.
- Tutti gli interventi di manutenzione, modifica o riparazione devono essere eseguiti unicamente da un tecnico o presso un centro di riparazione autorizzato.
- In caso di domande che non rispondono a queste istruzioni per l'uso, contattare il nostro servizio di assistenza tecnica o altro personale tecnico.

Descrizione dei tasti

- Sensore CMOS da 48 MP.
- 40 LED flash IR con portata di 19 metri.
- Sensibilità PIR regolabile.
- Tempo di attivazione rapido 0,2 s.
- Ritardo regolabile tra un movimento e l'altro.
- Alimentato da 4 o 8 batterie alcaline AA con autonomia di 6 mesi in standby.
- Qualità dell'immagine eccellente durante la luce del giorno, il crepuscolo e la notte.
- Modalità time lapse e video
- Nessuna sfocatura in movimento a velocità fino a 0,5 metri al secondo
- Flash e intervallo di rilevamento fino a 18 metri
- Custodia mimetica.
- Supporta schede di memoria SD fino a 128 GB.

Elementi di comando

Vista frontale

RETRO

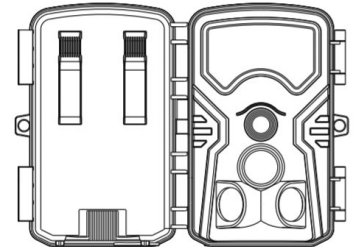
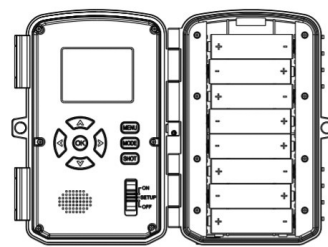

Destra/sinistra

Parte inferiore

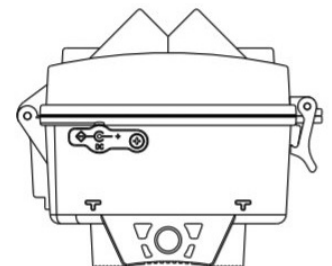
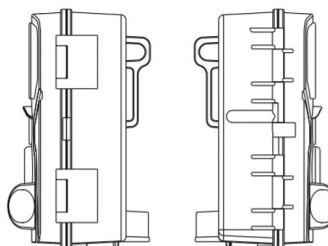

Alloggiamento telecamera interna

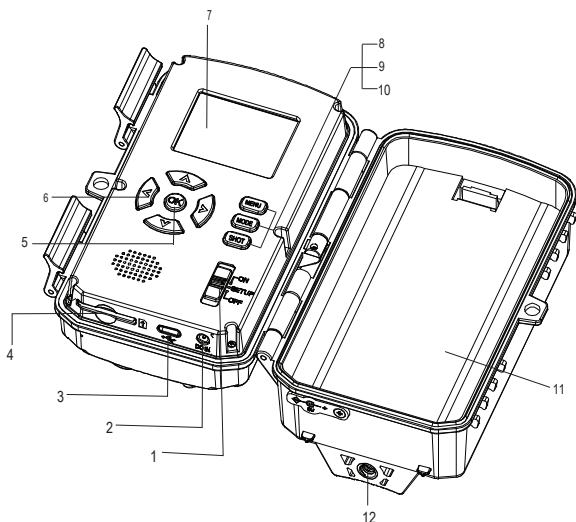

- | | |
|-------------------------|-----------------------------|
| 1 Tasto di commutazione | 7 Display LCD |
| 2 Porta ingresso CC | 8 Tasto Menu |
| 3 Porta USB-C® | 9 Tasto modalità |
| 4 Slot scheda SD | 10 Tasto scatto |
| 5 Pulsante OK | 11 Coperchio della batteria |
| 6 Tasti freccia | 12 Agganci per treppiede |

Tasti	Funzioni
Tasto di commutazione a scorrimento	OFF: Spegnimento. SETUP: modalità di impostazione, anteprima, scatto di prova e riproduzione. ON: Modalità di monitoraggio e scatto.
Tasto *MENU	Per accedere al menu Impostazioni.
Tasto *MODE	Consente di passare dalla modalità di registrazione foto/video alla modalità di riproduzione.
Tasto *SHOT	Per registrare foto/video in modalità foto/video. Per ingrandire la foto in modalità riproduzione.
Tasti *freccia	Per spostarsi su/giù/sinistra/destra.
Tasto *OK	Per confermare la selezione, la funzione o la modalità.

Nota: * disponibile solo in modalità Test.

Funzionamento

- Inserimento/rimozione della scheda di memoria
 - Aprire i fermi dell'alloggiamento e inserire la scheda di memoria nell' **alloggiamento della scheda SD** fino a farla scattare in posizione.
 - Per rimuovere la scheda di memoria, premere leggermente **lo slot della scheda SD** per sganciarla.
- Inserimento delle batterie

Assicurarsi che le batterie siano inserite nella telecamera prima dell'uso.

 - Per inserire le batterie, aprire i fermi dell'alloggiamento e rimuovere il **coperchio della batteria**. Inserire quindi 4 o 8 batterie AA negli appositi alloggiamenti rispettando la polarità corretta (rispettare i contrassegni "+" e "-" in ciascun alloggiamento).
 - Se si utilizzano 4 batterie, installarle nei 4 alloggiamenti nella parte superiore o nei 4 alloggiamenti nella parte inferiore del vano batteria.

Impostazioni e funzioni nel menu OSD

- Impostazione della telecamera
 - Per accendere la telecamera Wild, far scorrere il **tasto di commutazione** in posizione **SETUP**.

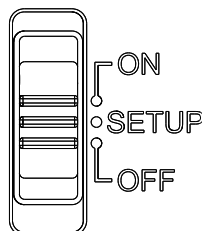

- Premere il tasto **MENU** per accedere al menu, premere i tasti **SU/GIÙ** per navigare nel menu, quindi premere il **tasto OK** per accedere ai sottomenu.

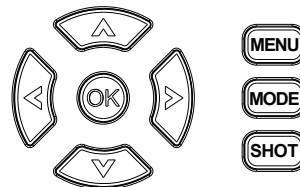

- Modalità a infrarossi passivi (PIR)

Una volta impostata la telecamera, far scorrere il **tasto di commutazione** in posizione **ON**. La modalità PIR verrà attivata dopo 10 secondi. La telecamera funzionerà in base alle impostazioni memorizzate.

- Modalità di riproduzione

Per visualizzare le foto o i video registrati dalla telecamera, far scorrere il **tasto di commutazione** su **SETUP** e premere il tasto **MODALITÀ** per accedere alla modalità di riproduzione. Premere i tasti **SINISTRA/DESTRA** per visualizzare le foto o i video memorizzati. Durante la riproduzione di video registrati, premere il tasto **OK** per avviare la riproduzione, quindi premere il **tasto OK** per interrompere la riproduzione.

- La funzione "Elimina selezione" può essere utilizzata per eliminare foto/video attualmente selezionati dalla scheda di memoria. In modalità riproduzione, premere il tasto **Menu** per accedere al menu Elimina e selezionare "Elimina file corrente". Premere **OK** per confermare la selezione, premere **MENU** per tornare al menu precedente, premere **MODE** per uscire.
- La funzione "Elimina tutti i file" può essere utilizzata per eliminare tutte le foto o i video dalla scheda di memoria. In modalità riproduzione, premere il tasto **MENU** per accedere al menu Elimina e selezionare "Elimina tutti i file". Premere **OK** per confermare la selezione, premere **MENU** per tornare al menu precedente, premere **MODE** per uscire.
- La funzione di presentazione può essere utilizzata per visualizzare una presentazione delle foto memorizzate nella scheda di memoria. Ogni foto viene visualizzata per circa 3 secondi. In modalità riproduzione, premere il tasto **MENU** e il tasto **SU/GIÙ**. Quindi selezionare "Activate Slide show" (attiva presentazione) e premere **OK** per confermare. Per uscire dalla presentazione e visualizzare solo l'immagine corrente, premere **OK**.
- La protezione da scrittura può essere utilizzata per proteggere le singole registrazioni dall'eliminazione accidentale. Per abilitare la protezione da scrittura, premere il tasto **MENU** in modalità riproduzione e selezionare "Write-protect" (protezione da scrittura). Premere il tasto **SU/GIÙ** e selezionare "Write-Protect current file" (protezione da scrittura file corrente), "Write-Protect all files" (Protezione da scrittura tutti i file), "Unlock Current files" (Sblocca file correnti) o "Unlock all files" (Sblocca tutti i file), quindi premere il tasto **OK**.

Riepilogo delle impostazioni del menu

Menu	Parametri predefiniti	Opzioni
1. Modalità	Foto	Foto, video, foto e video
2. Risoluzione foto	13MP	3 MP, 5 MP, 8 MP, 13 MP, 16 MP, 24 MP, 30 MP, 48 MP
3. Serie di foto	1 foto	1, 2, 3, 10 foto
4. Risoluzione video	1920 x 1080p	320 x 240p, 640 x 480p, 720 x 480p, 848 x 480p, 1280 x 720p (60 fps), 1280 x 720p, 1920 x 1080p, 2688 x 1520p (20 fps), 3840 x 2160p
5. Risoluzione video TL	2592 x 1944p	2048 x 1536p, 2592 x 1944p, 3072 x 2304p, 3264 x 2448p, 3648 x 2736p, 4000 x 3000p, 4416 x 3312p, 4608 x 3456p, 5200 x 3900p
6. Lunghezza video	10 secondi	da 3 secondi a 10 minuti
7. Registrazione audio	On	On, Off
8. Intervallo tra gli scatti	5 secondi	da 5 secondi a 60 minuti
9. Sensori di movimento laterali	On	On, Off
10. Sensibilità	Media	Bassa, Media, Alta
11. Tempo di registrazione target	Off	On (inizio 00:00-23:59, arresto 00:00-23:59), Off
12. Time lapse (intervallo di tempo)	Off	Normale, TL video, Off
13. Lingua	Deutsch	English, Deutsch, Dansk, Suomi, Svenska, Español, Français, Italiano, Nederlands, Português, 简体中文, 繁體中文, 日本語
14. Cattura senza fine	Off	On, Off
15. Ora e data	2019/01/01 12:00	Consente di impostare ora e data, formato ora e formato data
16. Timbro fotografico	Ora	Ora, Data, Disattivato

Menu	Parametri predefiniti	Opzioni
17. Protezione tramite password	Off	On (l'utente può impostare una password a 4 cifre), Off
18. Segnale acustico	On	On, Off
19. Formattare la scheda di memoria		Sì (elimina tutti i dati), No
20. Numero di serie	Off	On (l'utente può impostare una password a 4 cifre), Off
21. Ripristinare le impostazioni		Sì (tutte le impostazioni sono state ripristinate ai valori predefiniti), No
22. Versione		Visualizza versione firmware

Risoluzione dei problemi

- La telecamera non si accende
 - Verificare che la polarità delle batterie sia corretta.
 - Inserire nuovamente le batterie nel vano batteria e riavviare la telecamera senza la scheda SD inserita.
- I colori delle foto registrate appaiono anomali

Spegnerla la telecamera, inserire nuovamente le batterie nel vano batteria, quindi riaccendere la telecamera.
- La telecamera non registra le foto

Verificare che la protezione da scrittura sia disattivata sulla scheda di memoria SD.
- Il PIR non funziona
 - Verificare che nella telecamera sia presente una scheda di memoria SD.
 - Verificare che la scheda di memoria SD disponga di spazio di archiviazione disponibile.
 - Verificare che la telecamera non sia in modalità time lapse o ritardo.

Manutenzione e pulizia

- Scollegare il prodotto dalla rete prima di pulirlo.
- Non utilizzare detergenti aggressivi, alcol isopropilico o altre soluzioni chimiche in quanto possono danneggiare l'alloggiamento e compromettere il funzionamento del prodotto.
- Pulire il prodotto con un panno asciutto e privo di lanugine.
- Pulire l'obiettivo con molta attenzione con un apposito pennello, altrimenti si rischia di graffiarlo.

Smaltimento

a) Prodotto



Tutte le apparecchiature elettriche ed elettroniche introdotte sul mercato europeo devono essere etichettate con questo simbolo. Questo simbolo indica che l'apparecchio deve essere smaltito separatamente dai rifiuti urbani non differenziati al termine della sua vita utile.

Ciascun proprietario di RAEE (Rifiuti di apparecchiature elettriche ed elettroniche) è tenuto a smaltire gli stessi separatamente dai rifiuti urbani non differenziati. Gli utenti finali sono tenuti a rimuovere senza distruggere le batterie e gli accumulatori esauriti che non sono integrati nell'apparecchiatura, nonché a rimuovere le lampade dall'apparecchiatura destinata allo smaltimento prima di consegnarla presso un centro di raccolta.

I rivenditori di apparecchiature elettriche ed elettroniche sono tenuti per legge a ritirare gratuitamente le vecchie apparecchiature. Conrad mette a disposizione le seguenti opzioni di restituzione **gratuite** (ulteriori informazioni sono disponibili sul nostro sito internet):

- presso le nostre filiali Conrad
- presso i centri di raccolta messi a disposizione da Conrad
- presso i centri di raccolta delle autorità pubbliche di gestione dei rifiuti o presso i sistemi di ritiro istituiti da produttori e distributori ai sensi della ElektroG

L'utente finale è responsabile della cancellazione dei dati personali sul vecchio dispositivo destinato allo smaltimento.

Tenere presente che in paesi al di fuori della Germania possono essere applicati altri obblighi per la restituzione e il riciclaggio di vecchie apparecchiature.

b) Batterie/accumulatori

Rimuovere le batterie/gli accumulatori inseriti e smaltirli separatamente dal prodotto. In qualità di utente finale, si è tenuti per legge (Ordinanza sulle batterie) a restituire tutte le batterie/gli accumulatori usati; lo smaltimento nei rifiuti domestici è proibito.



Le batterie/gli accumulatori contaminati sono etichettati con questo simbolo, che indica che lo smaltimento tra i rifiuti domestici è proibito. Le denominazioni principali per i metalli pesanti sono: Cd=cadmio, Hg=mercurio, Pb=piombo (l'indicazione si trova sulle batterie/batterie ricaricabili, per es. sotto il simbolo del bidone dell'immondizia indicato a sinistra).

È possibile consegnare le batterie e gli accumulatori usati negli appositi centri di raccolta comunali, nelle nostre filiali o in qualsiasi punto vendita di batterie e accumulatori! In questo modo si rispettano gli obblighi di legge contribuendo al contempo alla tutela ambientale.

Prima dello smaltimento, è necessario coprire completamente i contatti esposti delle batterie/degli accumulatori con un pezzo di nastro adesivo per evitare cortocircuiti. Anche se le batterie/gli accumulatori sono scarichi, l'energia residua che contengono può essere pericolosa in caso di corto circuito (scoppio, forte riscaldamento, incendio, esplosione).

Dati tecnici

Alimentazione	4 o 8 batterie AA
Alimentazione (adattatore di alimentazione)	CC 6 V
Display	2.0" (5 cm) TFT
Campo visivo (FOV) obiettivo	55°
Sensore di immagine/risoluzione	Sensore CMOS Sony da 48 MP
Risoluzione foto	48MP (8000 x 6000p), 30MP (6400 x 4800p), 24MP (5600 x 3900p), 20MP (5200 x 3900p), 16MP (4608 x 3456p), 13MP (4192 x 3112p), 8MP (3264 x 2448p), 5MP (2592 x 1944p), 3MP (2048 x 1536p)
Formato foto/video	JPEG, AVI
Risoluzione video	640 x 480, 720 x 480, 1080p (1920 x 1080), 2.7K (2688 x 1520) (Real)
Scheda di memoria	SD/SDHC fino a 128 GB (classe 10 o superiore)
Luce IR/portata	40 LED RI/15 metri
Lunghezza video	da 3 secondi a 10 minuti
Tempo di attivazione	0,2 secondi
Distanza di rilevamento PIR	18 metri
Angolo di rilevamento PIR	120° (obiettivo 3 PIR)
N. serie	Sì
Video time lapse	Sì
Durata in standby	4-6 mesi (con 8 batterie AA)
Temperatura di esercizio	Da -20°C a 60°C.
Temperatura di conservazione	Da -20°C a 70 °C.
Umidità di esercizio	Da 5 % a 70 %
Protezione dagli ingressi	IP66 È protetto dall'ingresso di polvere e dagli spruzzi d'acqua provenienti da qualsiasi direzione.
Collegamenti	USB-C®, scheda SD, ingresso CC
Lingue	English, Deutsch, Dansk, Suomi, Svenska, Español, Français, Italiano, Nederlands, Português, 简体中文, 繁體中文, 日本語
Dimensioni (L x A x P)	138 x 97 x 83 mm
Peso	290 g