



TOOLCRAFT

① Istruzioni per l'uso

LSH-880 Stazione ad aria calda 800 W

N. d'ordine 2301606

Pagina 2 - 20

CE

	Pagina
1. Introduzione	4
2. Spiegazione dei simboli	4
3. Uso previsto	5
4. La confezione contiene	5
5. Istruzioni per l'uso aggiornate	5
6. Caratteristiche e funzioni	5
7. Istruzioni per la sicurezza	6
a) Sicurezza personale	6
b) Informazioni generali	7
c) Posizione di installazione	7
d) Sicurezza elettrica	8
e) Dispositivi collegati	8
f) Pericolo di ustioni	9
g) Fusibile	9
8. Elementi di comando	10
a) Postazione di lavoro e pistola ad aria	10
b) Display	11
9. Collegamento e configurazione	11
a) Assemblaggio del supporto per pistola ad aria calda	11
b) Alimentazione	11
10. Funzionamento	12
a) Interruttore principale di Accensione/Spegnimento	12
b) Regolazione rapida della temperatura	12
c) Regolazione della portata d'aria	12
d) Fissaggio / rimozione delle punte dell'ugello	12
e) Scorciatoie per la temperatura / la portata d'aria	13
f) Schermate di stato del display	13

11. Regolazione delle impostazioni	14
a) Navigazione nel menu delle impostazioni	14
b) Impostazione di un timer di spegnimento "Ht"	15
c) Blocco dell'impostazione della temperatura / della portata d'aria "Loc"	15
d) Impostazione dell'unità di misura della temperatura "C-F"	15
e) Calibrazione della temperatura "CAL"	16
f) Abilitazione e disabilitazione dei suoni del sistema "bL"	16
g) Impostazione di un codice di accesso "PSd"	16
h) Ripristino delle impostazioni di fabbrica predefinite "FAC"	17
12. Risoluzione dei problemi.....	17
13. Sostituzione del fusibile	18
14. Manutenzione e pulizia	18
15. Smaltimento.....	19
16. Dati tecnici	19

1. Introduzione

Gentile cliente,

grazie per aver acquistato questo prodotto.

Questo prodotto è conforme ai relativi requisiti nazionali ed europei.

Per mantenere questo stato e garantire un funzionamento sicuro, l'utente deve osservare le istruzioni per l'uso!



Le istruzioni per l'uso sono contenute nel prodotto. Contengono note importanti sulla messa in servizio e gestione. Tenerne conto anche nel caso in cui si passi il prodotto a terzi. Pertanto, conservare queste istruzioni per l'uso come riferimento!

Per domande tecniche rivolgersi ai seguenti contatti:

Italia:

Tel: 02 929811

Fax: 02 89356429

e-mail: assistentatecnica@conrad.it

Lun – Ven: 9:00 – 18:00

2. Spiegazione dei simboli



Il simbolo composto da un fulmine inscritto in un triangolo indica che sussiste un rischio per la salute, ad esempio a causa di una scossa elettrica.



Questo simbolo con il punto esclamativo inscritto in un triangolo è utilizzato per evidenziare informazioni importanti nelle presenti istruzioni per l'uso. Leggere sempre attentamente queste informazioni.



Il prodotto deve essere utilizzato esclusivamente in ambienti interni e asciutti. Non deve bagnarsi o essere esposto all'umidità, in quanto ciò può causare scosse elettriche fatali!



Il simbolo della freccia indica suggerimenti e informazioni importanti per il funzionamento.

3. Uso previsto

Questo prodotto è destinato ad essere utilizzato come pistola ad aria calda per dissaldare componenti elettronici montati in superficie.

Progettato per il solo uso interno. Non usare in ambienti esterni. Il contatto con l'umidità, ad esempio nei bagni, deve essere evitato in qualsiasi circostanza.

Per motivi di sicurezza e in base alle normative, l'alterazione e/o la modifica del prodotto non sono consentite. Qualsiasi uso diverso da quanto indicato potrebbe arrecare danni al prodotto. Inoltre, un uso improprio può provocare cortocircuiti, incendi, scosse elettriche o altri rischi. Leggere attentamente le istruzioni e conservarle in un luogo sicuro. In caso di cessione del prodotto a terzi, accludere anche le presenti istruzioni per l'uso.

Tutti i nomi di aziende e le denominazioni di prodotti ivi contenuti sono marchi dei rispettivi proprietari. Tutti i diritti sono riservati.

4. La confezione contiene

- Postazione di lavoro ad aria calda
- Pistola ad aria calda
- Supporto per pistola ad aria calda
 - Piastra di montaggio
 - 4 viti di montaggio per il supporto
 - 2 viti di montaggio per la stazione
- Cavo di alimentazione
- 4 punte per ugello
- Istruzioni per l'uso

5. Istruzioni per l'uso aggiornate

È possibile scaricare i manuali d'uso aggiornati dal link www.conrad.com/downloads o eseguendo la scansione del codice QR. Seguire le istruzioni sul sito web.



6. Caratteristiche e funzioni

- 4 ugelli di diverse dimensioni
- Ampio display LCD
- Temperatura/portata d'aria regolabili
- Funzione automatica di risparmio energetico
- Ventola centrifuga brushless

7. Istruzioni per la sicurezza



Leggere attentamente le istruzioni per l'uso e osservare nello specifico le informazioni sulla sicurezza. In caso di mancato rispetto delle istruzioni per la sicurezza e delle informazioni sul corretto utilizzo contenute nel presente manuale, si declina qualsiasi responsabilità per eventuali danni a persone o cose. In questi casi, la garanzia decade.

- L'apparecchio può essere utilizzato da bambini dagli 8 anni in su e da persone con ridotte capacità fisiche, sensoriali o mentali o con scarsa esperienza e/o conoscenza, se ricevono una supervisione o istruzioni sull'uso dell'apparecchio in modo sicuro e ne comprendono i pericoli.
- Non permettere ai bambini o a persone non autorizzate di rimanere nell'area di lavoro.
- Non permettere ad altre persone di toccare l'apparecchio o le parti calde.
- La pulizia e la manutenzione non devono essere eseguite da bambini senza supervisione.
- La pistola ad aria calda deve essere collocata nell'apposito supporto quando non è in uso.
- Come fonte di alimentazione, utilizzare esclusivamente il cavo di rete in dotazione.
- L'utilizzo improprio dell'apparecchio potrebbe provocare un incendio, pertanto:
 - non applicare calore nello stesso luogo per un periodo di tempo prolungato.
 - non utilizzare la postazione di lavoro in condizioni in cui sono o possono essere presenti materiali combustibili come gas, vapori o polveri infiammabili. Ciò potrebbe provocare un'esplosione.
 - il calore potrebbe essere condotto verso materiali combustibili non visibili.
 - posizionarlo nel rispettivo supporto quando non è in uso e lasciarlo raffreddare prima di riporlo.
 - non lasciare l'apparecchio incustodito quando non è in uso.

a) Sicurezza personale

- Indossare indumenti protettivi e occhiali di sicurezza adeguati. Gli spruzzi "schizzi" di parti fuse possono causare gravi ustioni o danni agli occhi.
- Non lavorare mai sotto l'effetto di alcool o medicinali.
- Assicurarsi che la ventilazione sia sufficiente. I vapori possono essere dannosi per la propria salute.



b) Informazioni generali

- Il dispositivo non è un giocattolo. Tenere fuori dalla portata di bambini e animali domestici.
- Non lasciare il materiale di imballaggio incustodito. Potrebbe diventare un giocattolo pericoloso per i bambini.
- Proteggere l'apparecchiatura da temperature estreme, luce diretta del sole, forti urti, umidità elevata, condensa, gas, vapori e solventi infiammabili.
- Non sottoporre il prodotto a sollecitazioni meccaniche.
- Se non è più possibile utilizzare il prodotto in tutta sicurezza, metterlo fuori servizio e proteggerlo da qualsiasi uso accidentale. Il corretto funzionamento non è più garantito se il prodotto:
 - è visibilmente danneggiato,
 - non funziona più correttamente,
 - è stato conservato per lunghi periodi in condizioni ambientali avverse o
 - è stato sottoposto a gravi sollecitazioni legate al trasporto.
- Maneggiare il prodotto con cautela. Sobbalzi, urti o cadute, anche da altezze ridotte, possono danneggiare il prodotto.
- Consultare un esperto in caso di dubbi sul funzionamento, la sicurezza o la connessione dell'apparecchio.
- Tutti gli interventi di manutenzione, modifica o riparazione devono essere eseguiti unicamente da un tecnico o presso un centro di riparazione autorizzato.
- Non esitare a contattare il nostro personale di assistenza tecnica o altri tecnici in caso di domande che non trovano risposta in questo manuale.
- Nelle scuole, nelle strutture didattiche, nei laboratori di hobbistica e del fai da te, il prodotto deve essere utilizzato sotto la supervisione di personale qualificato. Rispettare sempre le norme antinfortunistiche per le apparecchiature elettriche quando si utilizza il prodotto in strutture commerciali.

c) Posizione di installazione

- Collocare la postazione di lavoro su una superficie pulita, piana, non infiammabile e di dimensioni adeguate. Proteggere la postazione di lavoro dalle vibrazioni. Non collocare la postazione di lavoro su superfici infiammabili (ad es. tappeti o tovaglie). Utilizzare sempre una superficie non infiammabile resistente al calore.
- Tenere la postazione di lavoro lontana da materiali combustibili o infiammabili (ad es. tende).
- Non collocare la postazione di lavoro su mobili di valore senza l'uso di una protezione adeguata, poiché ciò potrebbe causare graffi, punti di pressione, scolorimento o bruciature.
- Non utilizzare il prodotto nelle immediate vicinanze di forti campi magnetici/elettromagnetici, antenne trasmettenti o generatori HF. Ciò può compromettere il sistema di controllo elettrico.
- Assicurarsi che ci sia spazio sufficiente nella direzione in cui l'ugello dell'aria calda scarica quest'ultima. L'aria calda potrebbe provocare un incendio nel caso in cui non vi sia spazio a sufficienza.
- Assicurarsi che vi sia una sufficiente luminosità.
- Mantenere la propria area di lavoro pulita e ordinata.



d) Sicurezza elettrica

- Il prodotto è costruito secondo la classe di protezione I. Deve essere alimentato da una presa di corrente standard con messa a terra.
- La presa di corrente utilizzata per collegare il cavo di alimentazione deve essere facilmente accessibile.
- Prima di collegare il prodotto, assicurarsi che la tensione di rete nella propria zona sia conforme alle specifiche riportate sulla targhetta identificativa. Collegare il prodotto alla presa di corrente solamente quando è spento.
- Non rimuovere la spina di alimentazione dalla presa di corrente tirando il cavo.
- Non toccare il cavo di alimentazione o la postazione di lavoro se sono evidenti segni di danneggiamento, in quanto ciò potrebbe provocare una scossa elettrica mortale.
- Se il cavo di alimentazione è danneggiato, esso deve essere sostituito con un nuovo cavo di alimentazione avente le stesse specifiche. Smettere di utilizzare il cavo di alimentazione danneggiato e provvedere al suo smaltimento nel rispetto dell'ambiente. Non tentare di riparare il cavo di alimentazione danneggiato.
- Non utilizzare mai il prodotto immediatamente dopo aver spostato lo stesso da un ambiente freddo a uno caldo. Ciò potrebbe portare alla formazione di condensa che può provocare il malfunzionamento del prodotto o il danneggiamento dei componenti interni. Anche l'umidità sulla postazione di lavoro, sul cavo di rete può causare una scossa elettrica mortale!
- Evitare in qualsiasi caso di svolgere lavori su componenti elettrici o parti sotto tensione. Scollegare sempre preventivamente questi componenti dall'alimentazione elettrica.
- **ATTENZIONE!**

Se del liquido entra nella postazione di lavoro, disinserire la tensione di rete sulla presa contenente la spina di alimentazione (spegnere con l'interruttore automatico corrispondente o rimuovere il fusibile di sicurezza e poi spegnere con l'interruttore di protezione RCD corrispondente). Ora è possibile scollegare il cavo di alimentazione dalla presa di corrente.

Interrompere immediatamente l'uso e portare il prodotto presso un'officina specializzata o smaltirlo nel rispetto dell'ambiente.

e) Dispositivi collegati

- Assicurarsi che le punte collegate alla pistola ad aria siano fissate correttamente e che non possano allentarsi durante l'uso.



f) Pericolo di ustioni

- Non utilizzare mai la postazione di lavoro per riscaldare liquidi o gas.
- Non puntare mai il flusso di aria calda contro la postazione di lavoro, il cavo di alimentazione, il tubo flessibile o altre parti. Inoltre, non puntare mai il flusso d'aria calda contro persone o animali, in quanto ciò può causare ustioni.
- Non toccare mai la punta dell'ugello dell'aria calda.
- Non tentare di rimuovere la punta dalla pistola ad aria quando è calda.



g) Fusibile

- Un fusibile difettoso deve essere sostituito con un fusibile nuovo avente le stesse specifiche (vedere "Sostituzione del fusibile"). Non riparare o ponticellare un fusibile difettoso, in quanto ciò potrebbe causare un incendio o provocare scosse elettriche mortali.

8. Elementi di comando

a) Postazione di lavoro e pistola ad aria

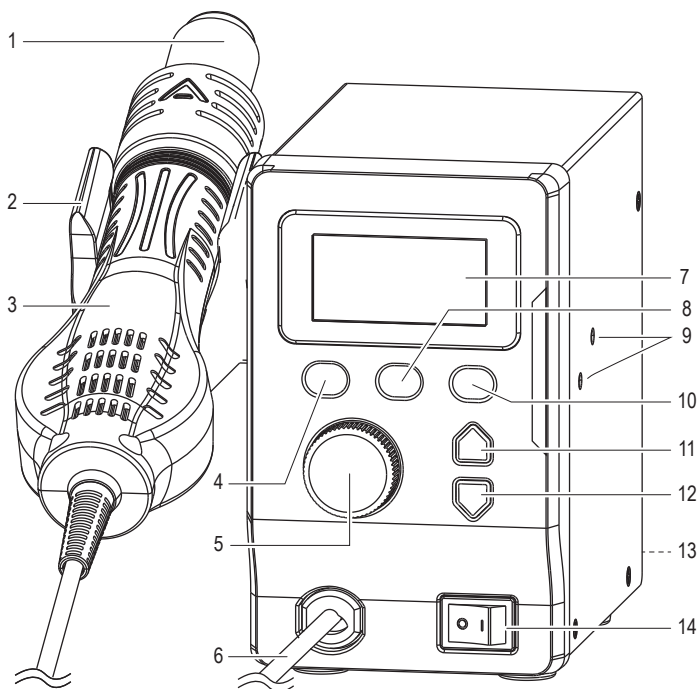

- 1 Ugello per pistola ad aria calda
- 2 Supporto per pistola ad aria calda
- 3 Impugnatura per pistola ad aria calda
- 4 Scorciatoia 1 / spostamento verso l'alto nel menu
- 5 **AIR**: manopola di regolazione della portata d'aria
- 6 Cavo della pistola ad aria calda
- 7 Display
- 8 Scorciatoia 2 / salvataggio del valore e uscita dal menu delle impostazioni
- 9 Punti di montaggio del supporto per pistola ad aria calda
- 10 Scorciatoia 3 / spostamento verso il basso nel menu
- 11 **TEMP**: aumento della temperatura ▲
- 12 **TEMP**: diminuzione della temperatura ▼
- 13 Portafusibile / presa di alimentazione
- 14 Interruttore di alimentazione principale (I: Accensione / O: Spegnimento)

b) Display

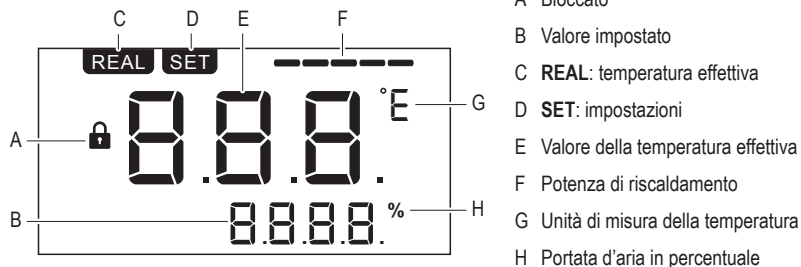

9. Collegamento e configurazione

a) Assemblaggio del supporto per pistola ad aria calda



Il supporto per pistola ad aria calda deve essere montato sull'unità principale prima dell'uso.

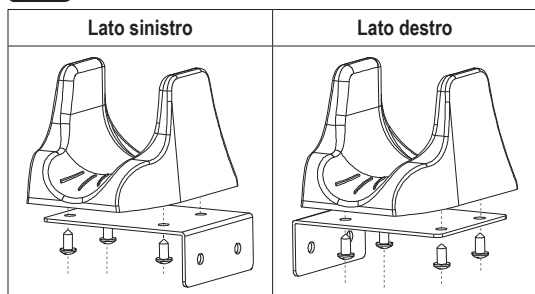

- Il supporto può essere montato al lato sinistro o destro dell'unità principale:
- Utilizzare 4 viti (incluse) per fissare la piastra di montaggio al supporto per pistola ad aria calda come mostrato in figura.
- Utilizzare 2 viti (incluse) per fissare la piastra di montaggio al lato sinistro o destro dell'unità principale.
- Prima di effettuare il collegamento all'alimentazione elettrica, verificare che il fissaggio sia sicuro inserendo la pistola ad aria calda nel supporto.

b) Alimentazione



L'interruttore di alimentazione deve trovarsi in posizione di spegnimento e il cavo di alimentazione non deve essere collegato all'alimentazione elettrica.

- Assicurarsi che l'interruttore di alimentazione principale si trovi in posizione **O** (Spegnimento).
- Collegare un'estremità del cavo di alimentazione all'apposita presa sul retro dell'unità principale e l'altra estremità all'alimentazione di rete.

10. Funzionamento



Toccare o saldare i condensatori (o componenti simili) o i cavi ad essi collegati può provocare una scossa elettrica letale. I condensatori possono trovarsi sotto tensione per ore anche dopo aver scollegato l'alimentazione di corrente.

Nota

- La pistola ad aria calda è dotata di un interruttore di sicurezza magnetico, quest'ultimo impedisce il suo funzionamento quando viene collocata nel supporto. Rimuovere la pistola dal supporto per iniziare a utilizzarla.
- Qualora la postazione di lavoro non funzioni correttamente, provare a riporre l'impugnatura nel supporto e a rimuoverla nuovamente.
- Se la pistola ad aria calda viene riposta nel supporto dopo l'uso, verrà erogata dell'aria non riscaldata per il raffreddamento fino al raggiungimento di una temperatura di <math><100\text{ }^{\circ}\text{C}</math>. Consentire il raffreddamento prima di spegnere l'interruttore principale.

a) Interruttore principale di Accensione/Spengimento

Utilizzare l'interruttore di alimentazione principale per accendere o spegnere l'unità (I: Accensione / O: Spengimento).

b) Regolazione rapida della temperatura

Premere i pulsanti **TEMP ▲ / ▼** per regolare la temperatura.

→ Premere e tenere premuto per effettuare la regolazione rapida.

c) Regolazione della portata d'aria

Regolare la manopola **AIR - / +** per regolare la portata d'aria.

d) Fissaggio / rimozione delle punte dell'ugello



Pericolo di ustioni! Lasciare raffreddare completamente la pistola ad aria calda prima di tentare di attaccare o rimuovere le punte dall'ugello.

- Inserire la punta desiderata nell'ugello della pistola ad aria calda, assicurandosi che venga fissata saldamente.
- Rimuovere la punta tirandola via dall'ugello.

→ Se necessario, serrare o allentare il bullone sulla punta.

e) Scorciatoie per la temperatura / la portata d'aria

Scorciatoie predefinite

Tasto scorciatoia	Impostazione	Descrizione
Memoria 1	Aria non riscaldata / 50%	Aria fredda "CL" / portata d'aria in percentuale
Memoria 2	300 °C / 50%	Temperatura / portata d'aria in percentuale
Memoria 3	400 °C / 50%	Temperatura / portata d'aria in percentuale

Richiamo delle scorciatoie:

Premere un pulsante scorciatoia 1, 2, o 3, per accedere rapidamente alle impostazioni.



Salvataggio delle scorciatoie:

- Regolare la temperatura premendo i pulsanti **TEMP ▲ / ▼**.
- Regolare la portata d'aria utilizzando la manopola **AIR - / +**.
- Premere e tenere premuto il pulsante scorciatoia 1, 2, o, 3 per più di 2 secondi. Il display lampeggerà ad indicare che la scorciatoia è stata salvata.

f) Schermate di stato del display

Quelli che seguono sono degli esempi di diverse schermate del display che possono verificarsi durante l'uso del prodotto.

Display	Descrizione
	Avvio Dopo l'accensione, il display visualizzerà brevemente il numero di versione del sistema prima di visualizzare il display operativo.
	Condizioni di funzionamento normali <ul style="list-style-type: none">• La temperatura impostata è di 300 °C.• La temperatura è bloccata• La portata d'aria è pari al 50%
	Condizioni di funzionamento normali <ul style="list-style-type: none">• L'impostazione predefinita di fabbrica per il tasto scorciatoia 1 è la funzione d'aria fredda "C - L".• C - L viene visualizzato quando la temperatura è impostata a <100 °C.

Display	Descrizione
	Funzione timer <ul style="list-style-type: none"> Nell'esempio il timer è stato impostato a 20 secondi. Trascorsi 20 secondi, la pistola ad aria calda cesserà il riscaldamento per poi erogare aria non riscaldata per il raffreddamento, fino a quando non viene raggiunta una temperatura pari a <100 °C.
	Standby <ul style="list-style-type: none"> In tale stato è possibile regolare le impostazioni senza dover attivare la pistola ad aria. La pistola ad aria passerà in standby non appena la temperatura scende a <100 °C. La pistola ad aria sarà operativa dal momento in cui l'impugnatura viene rimossa dal supporto.
	Spegnimento automatico <ul style="list-style-type: none"> La postazione di lavoro passerà in modalità di spegnimento automatico dopo 30 minuti in modalità standby. Premere un pulsante qualsiasi per riprendere l'utilizzo.

11. Regolazione delle impostazioni

a) Navigazione nel menu delle impostazioni

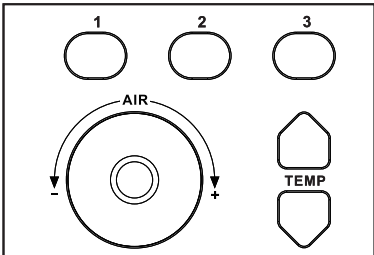
	<table border="1"> <thead> <tr> <th>Pulsante</th> <th>Descrizione</th> </tr> </thead> <tbody> <tr> <td>1</td> <td>Su</td> </tr> <tr> <td>2</td> <td>Salvataggio del valore e uscita dal menu delle impostazioni</td> </tr> <tr> <td>3</td> <td>Giù</td> </tr> <tr> <td>▲</td> <td>Aumento del valore</td> </tr> <tr> <td>▼</td> <td>Diminuzione del valore</td> </tr> </tbody> </table>	Pulsante	Descrizione	1	Su	2	Salvataggio del valore e uscita dal menu delle impostazioni	3	Giù	▲	Aumento del valore	▼	Diminuzione del valore
Pulsante	Descrizione												
1	Su												
2	Salvataggio del valore e uscita dal menu delle impostazioni												
3	Giù												
▲	Aumento del valore												
▼	Diminuzione del valore												

Per l'accesso al menu delle impostazioni:

1. Premere e tenere premuti contemporaneamente i pulsanti **1** e **3** per più di 3 secondi.

⚠ Se è stato impostato un codice di accesso, sul display viene visualizzato "PSd". Sarà necessario inserire il codice prima di accedere al menu delle impostazioni. Per maggiori informazioni, fare riferimento alla sezione "g) Impostazione di un codice di accesso "PSd"" a pagina 16.

2. Premere il tasto scorciatoia **1** o **3** per navigare attraverso il menu delle impostazioni.
3. Premere **TEMP ▲** o **▼** per regolare i valori.
4. Premere il tasto scorciatoia **2** per salvare le impostazioni e uscire dal menu.

b) Impostazione di un timer di spegnimento “Ht”

Nota

- Se il tempo impostato è troppo basso, il riscaldamento si ferma non appena il timer raggiunge la temperatura di esercizio. Provare con diversi lavori per ottenere risultati ottimali.
- La pistola ad aria interromperà il riscaldamento al termine del tempo impostato. Verrà erogata dell'aria non riscaldata per il raffreddamento fino a quando non viene raggiunta una temperatura pari a <100 °C.
- Allo scadere del timer, riporre l'impugnatura sul supporto e rimuoverla nuovamente per riprendere l'utilizzo.

1. Accedere al menu delle impostazioni e navigare fino alla voce “Ht”.
2. Scegliere un'impostazione per il timer: “Disattivato”, 10 - 900 secondi.
3. Salvare l'impostazione e uscire.

c) Blocco dell'impostazione della temperatura / della portata d'aria “Loc”

È possibile bloccare la temperatura e la portata d'aria alle impostazioni correnti.

1. Per prima cosa impostare la temperatura di esercizio e la portata d'aria desiderate sulla postazione di lavoro.
2. Accedere al menu delle impostazioni e navigare fino alla voce “Loc”.
3. Scegliere un'impostazione tra “on” o “off”.
4. Salvare l'impostazione e uscire. Verrà visualizzata un'icona del lucchetto  ad indicare che il blocco temperatura / della portata d'aria è attivo.

d) Impostazione dell'unità di misura della temperatura “C-F”

1. Accedere al menu delle impostazioni e navigare fino alla voce “C - F”.
2. Selezionare un'unità di misura per la temperatura tra °C o °F.
3. Salvare l'impostazione e uscire.

e) Calibrazione della temperatura “CAL”

Per ottenere la massima precisione della temperatura è necessario effettuare una calibrazione. Ciò consente di compensare la temperatura visualizzata in modo che corrisponda a quella effettiva.

1. Impostare una temperatura di esercizio sulla postazione di lavoro.
2. Una volta che la portata d'aria ha raggiunto la temperatura impostata, utilizzare un termometro adatto per registrare la temperatura effettiva.
3. Individuare eventuali divergenze tra la temperatura effettiva e quella indicata sulla postazione di lavoro.
4. Accedere al menu delle impostazioni e navigare fino alla voce “CAL”.
5. Selezionare un incremento [da -50 a +50 °C (da -90 a +90 °F)] per compensare la temperatura.

Ad esempio. Se l'aria calda ha una temperatura di 305 °C e la postazione di lavoro indica 300 °C, occorre impostare un valore di -05 °C.

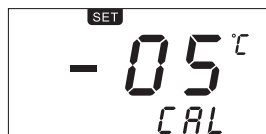

6. Salvare l'impostazione e uscire.

f) Abilitazione e disabilitazione dei suoni del sistema “bL”

1. Accedere al menu delle impostazioni e navigare fino alla voce “bL”.
2. Scegliere un'impostazione tra “on” o “off”.
3. Salvare l'impostazione e uscire.

g) Impostazione di un codice di accesso “PSd”

⚠ Nota

- Un codice di accesso impedisce solo l'accesso al menu delle impostazioni, tutte le altre funzioni funzioneranno normalmente.
- Nel caso in cui venga dimenticato il codice di accesso, inserire il codice di recupero “906” e successivamente impostare un nuovo codice.

Per impostare un codice di accesso:

1. Accedere al menu delle impostazioni e navigare fino alla voce “PSd”.
2. Premere **TEMP ▲** o **▼** per regolare i valori.
 - Scegliere un numero tra 001 e 999.
 - Disabilitare il codice di accesso impostando il valore a “- - -”.
3. Salvare l'impostazione e uscire.

h) Ripristino delle impostazioni di fabbrica predefinite “FAC”

Per il ripristino di tutte le impostazioni di fabbrica predefinite:

1. Accedere al menu delle impostazioni e navigare fino alla voce “FAC”.
2. Scegliere l'impostazione “on”.
3. Salvare l'impostazione e uscire.

Impostazioni predefinite

Impostazione	Impostazione predefinita	Descrizione
Ht	Disattivato	Timer di funzionamento
Loc	Disattivato	Blocco della temperatura
C-F	°C	Selezione dell'unità di misura della temperatura tra °C e °F
CAL	Nessuna compensazione	Calibrazione della temperatura
bL	Attivato	Suono del sistema “segnale acustico” (Attiva / Disattiva)
PSd	Disattivato	Codice di accesso
FAC	Disattivato	Ripristino delle impostazioni di fabbrica
Memoria 1	Aria non riscaldata / 50%	Aria fredda “CL” / portata d'aria in percentuale
Memoria 2	300 °C / 50%	Temperatura / portata d'aria in percentuale
Memoria 3	400 °C / 50%	Temperatura / portata d'aria in percentuale

12. Risoluzione dei problemi

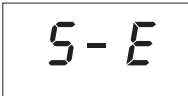
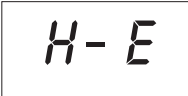
Errore	Possibile causa	Suggerimento
	Letture della temperatura assente.	Contattare il servizio di assistenza tecnica o altro personale tecnico.
	La temperatura massima è stata superata.	<ul style="list-style-type: none">• Diminuire la temperatura impostata.• Impostare l'interruttore di alimentazione su OFF, attendere 20 minuti e successivamente impostare di nuovo su ON.• Se il codice di errore persiste, contattare il servizio di assistenza tecnica o altro personale tecnico.

Errore	Possibile causa	Suggerimento
Alimentazione assente sulla postazione di lavoro.	Il cavo di alimentazione non è collegato	Assicurarsi di averlo inserito correttamente.
	Il fusibile è saltato	Controllare il fusibile. Vedere "13. Sostituzione del fusibile" a pagina 18.

13. Sostituzione del fusibile



Lasciare che la pistola ad aria calda e il saldatore si raffreddino completamente, poi impostare l'interruttore di alimentazione principale su OFF e scollegare il cavo di alimentazione dalla presa .

1. Rimuovere il coperchio sopra il portafusibile situato sul retro dell'unità principale.
2. Utilizzare un oggetto smussato come un cacciavite a testa piatta per estrarre delicatamente il fusibile.
3. Eseguire un test di continuità sul fusibile, ad esempio con un misuratore appropriato (multimetro digitale).
4. Se il fusibile è difettoso, sostituirlo con un fusibile nuovo dello stesso tipo. Fare riferimento alla sezione "Dati tecnici" per ottenere maggiori informazioni sul tipo di fusibile.



Non utilizzare fusibili con altre specifiche. Non ponticellare mai un fusibile difettoso. Ciò potrebbe provocare un incendio o una scossa elettrica mortale.

5. Inserire un fusibile di ricambio finché non scatta in posizione, poi riposizionare il coperchio di protezione.
6. Collegare la postazione di lavoro alla rete elettrica e riaccenderla.



Se il fusibile salta di nuovo, scollegare la postazione di lavoro dalla rete elettrica e chiedere ad un tecnico di effettuare un'ispezione approfondita.

14. Manutenzione e pulizia



Non utilizzare detergenti aggressivi, alcol isopropilico o altre soluzioni chimiche in quanto possono danneggiare l'alloggiamento e causare malfunzionamenti.

- Normalmente, l'unità principale e la pistola ad aria calda sono esenti da manutenzione. Scollegare il prodotto dalla rete elettrica e lasciare raffreddare completamente tutte le parti prima di qualsiasi operazione di pulizia.
- Pulire il prodotto con un panno asciutto e privo di lanugine.

15. Smaltimento



Tutte le apparecchiature elettriche ed elettroniche introdotte sul mercato europeo devono essere etichettate con questo simbolo. Questo simbolo indica che l'apparecchio deve essere smaltito separatamente dai rifiuti urbani non differenziati al termine della sua vita utile.

Ciascun proprietario di RAEE è tenuto a smaltire gli stessi separatamente dai rifiuti urbani non differenziati. Gli utenti finali sono tenuti a rimuovere senza distruggere le batterie e gli accumulatori esauriti che non sono integrati nell'apparecchiatura, nonché a rimuovere le lampade dall'apparecchiatura destinata allo smaltimento prima di consegnarla presso un centro di raccolta.

I rivenditori di apparecchiature elettriche ed elettroniche sono tenuti per legge a ritirare gratuitamente le vecchie apparecchiature. Conrad mette a disposizione le seguenti opzioni di restituzione gratuite (ulteriori informazioni sono disponibili sul nostro sito internet):

- presso le nostre filiali Conrad
- presso i centri di raccolta messi a disposizione da Conrad
- presso i centri di raccolta delle autorità pubbliche di gestione dei rifiuti o presso i sistemi di ritiro istituiti da produttori e distributori ai sensi della ElektroG

L'utente finale è responsabile della cancellazione dei dati personali sul vecchio dispositivo destinato allo smaltimento.

Tenere presente che in paesi al di fuori della Germania possono essere applicati altri obblighi per la restituzione e il riciclaggio di vecchie apparecchiature.

16. Dati tecnici

Tensione di esercizio	230 V/CA, 50 Hz
Consumo energetico	max. 800 W
Classe di protezione	I
Portata d'aria	30 - 120 l/min
Intervallo di temperatura dell'aria calda	da +100 a +500 °C
Tempo di riscaldamento	raggiunge una temperatura di 300 °C in circa 35 secondi
Tipo di fusibile	T5A, 250 V
Condizioni di esercizio	da 0 a +40 °C, <80% UR (senza condensa)
Condizioni di conservazione	da -20 a +80 °C, <80% UR (senza condensa)
Cavo di alimentazione	143 cm (senza connettore e spina)
Cavo della pistola ad aria calda	93 cm
Dimensioni (L x A x P)	90 x 140 x 210 mm (senza supporto) 140 x 142 x 210 mm (con pistola e supporto)
Peso	1,46 kg (con pistola ad aria calda e ugelli)

ⓘ Pubblicato da Conrad Electronic SE, Klaus-Conrad-Str. 1, D-92240 Hirschau (www.conrad.com).

Tutti i diritti, compresa la traduzione, riservati. È vietata la riproduzione di qualunque genere, ad es. attraverso fotocopie, microfilm o memorizzazione su sistemi per l'elaborazione elettronica dei dati, senza il permesso scritto dell'editore. È vietata la ristampa, anche parziale. La presente pubblicazione rappresenta lo stato tecnico al momento della stampa.

Copyright 2022 by Conrad Electronic SE.