

Scheda tecnica

# Termostato per radiatori Danfoss Ally™

## Applicazione



Il termostato per radiatori Danfoss Ally™ è un termostato per radiatori collegato per uso residenziale.

Il termostato per radiatori Danfoss Ally™ è alimentato a batteria e facilmente programmabile con un volantino manuale e un unico pulsante. Il termostato per radiatori Danfoss Ally™ è un prodotto certificato Zigbee, compatibile con Danfoss Ally Gateway™ e con sistemi certificati di terze parti che utilizzano la tecnologia Zigbee.



Per installare il termostato per radiatori Danfoss Ally™ sono sufficienti 30 secondi! Sono disponibili adattatori per tutte le valvole termostatiche prodotte da Danfoss e dalla maggior parte dei produttori di valvole per radiatori.

### Caratteristiche:

- Programmazione e controllo tramite il gateway ZigBee
- Risparmio energetico
- Semplice da installare
- Facile da usare
- Modalità manuale
- Funzione "finestra aperta"
- Controllo PID per la regolazione precisa della temperatura
- Apprendimento predittivo
- Display LCD di facile lettura
- Rotazione del display di 180 gradi
- Intervallo della temperatura min./max.
- Blocco bambini
- Protezione antigelo
- Funzione di esercizio della valvola
- Display retroilluminato
- Durata della batteria fino a 2 anni
- Avviso visivo di batteria scarica
- Software aggiornabile







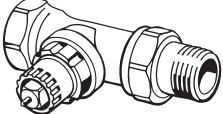

Prodotto	Linguaggio	Adattatori (inclusi)	Codice No.
Termostato per radiatori Danfoss Ally™	EN, DE, DA, FR, IT, PL, CS	RA, M30	014G2420
Termostato per radiatori Danfoss Ally™	EN, DE, DA, FR, IT, PL, CS	RA, M30, RAV, RAVAL	014G2460
Termostato per radiatori Danfoss Ally™	IT	RA, M30, Caleffi, Giacomini	014G2461

**Specifiche**

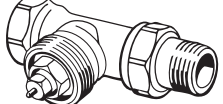
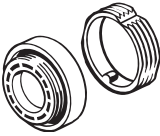
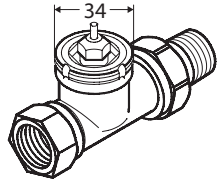
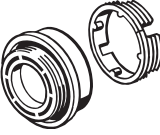
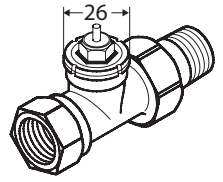
Tipo di termostato	Regolatore programmabile valvola elettronica per radiatori
Uso consigliato	Residenziale (grado d'inquinamento 2)
Attuatore	Elettromeccanico
Display	LCD con retroilluminazione bianca
Classificazione software	A
Controllo	PID
Alimentazione elettrica	2 batterie alcaline AA da 1,5 V
Consumo di corrente	3 mW in standby, 1,2 W in funzione
Frequenza di trasmissione/ alimentazione	2,4 GHz < 40 mW
Durata della batteria	Fino a 2 anni
Segnale batteria scarica	L'icona della batteria lampeggerà sul display.
Intervallo di temperatura ambiente	Da 0 a 40 °C
Intervallo di temperatura di trasporto	Da -20 a 65 °C
Temperatura massima dell'acqua	90 °C
Intervallo di regolazione della temperatura	Da 5 a 35 °C
Precisione dell'orologio	+/- 10 min./anno
Movimento dell'alberino	Lineare, fino a 4,5 mm, massimo 2 mm sulla valvola (1 mm/s)
Livello di rumore	<30 dBA
Classificazione di sicurezza	Tipo 1
Funzione "finestra aperta"	Si attiva con temperatura in diminuzione o con comando ZigBee
Peso (batterie incluse)	198 g (con adattatore RA)
Classe IP	20 (non utilizzare in luoghi pericolosi o esposti all'acqua)
Integrazioni*	Partner API, Google Assistant, Amazon Alexa
Approvazioni, marcature, ecc.	  

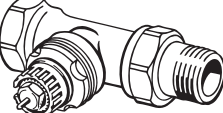
\* Richiede Danfoss Ally™ Gateway

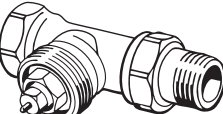
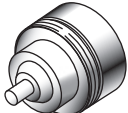
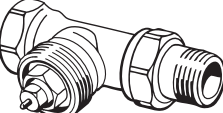
**Accessori**

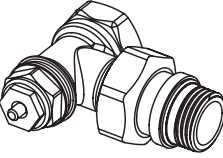
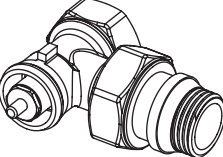
Tipo di adattatore	Codice d'ordine	Adattatore	Valvola
Per Danfoss RA valvole	014G0251		
Per valvole M30 x 1,5 (K)	014G0252		
Per valvole RAV Danfoss	014G0250		
Per valvole RAVL Danfoss			
Per valvole RTD Danfoss	014G0253		
<b>Per valvole M28:</b> - MMA - Herz - Comap	014G0264		
Per valvole Orkli	014G0257		
Per valvole Caleffi e Giacomini  (Entrambi gli adattatori in dotazione)	014G0263	  	  

**Installazione meccanica**

1. Iniziare montando l'adattatore appropriato. Identificare il giusto adattatore usando la tabella a pag. 3.

2. Inserire le batterie, quindi montare il termostato sull'adattatore ruotandolo fino a quando non si sente lo scatto.

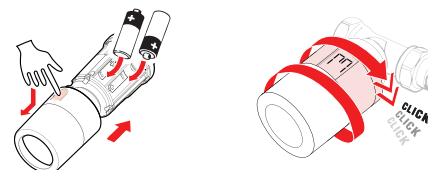

3. Tenere premuto il pulsante per 3 secondi. Il termostato per radiatori Danfoss Ally™ è stato montato e visualizza la temperatura attuale.

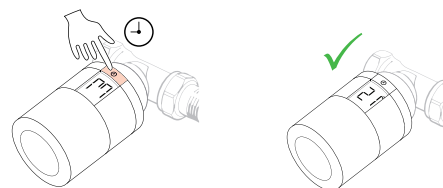

**Misurazione della temperatura ambiente**

Il termostato per radiatori Danfoss Ally™ misura la temperatura con più sensori integrati, per garantire un controllo accurato. La temperatura ambiente viene calcolata sulla base di queste indicazioni per un'area di circa 20 cm davanti al display. In questo modo il termostato per radiatori Danfoss Ally™ può controllare con molta precisione la temperatura ambiente attuale.

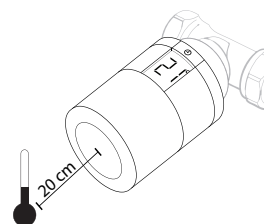

Tenere presente che le fonti di freddo o di calore, come i caminetti, la luce solare diretta o le correnti d'aria, possono influire sul funzionamento del termostato per radiatori Danfoss Ally™.

*Nota: La temperatura visualizzata è sempre la temperatura impostata, non la temperatura ambiente effettiva.*

**Dimensioni**

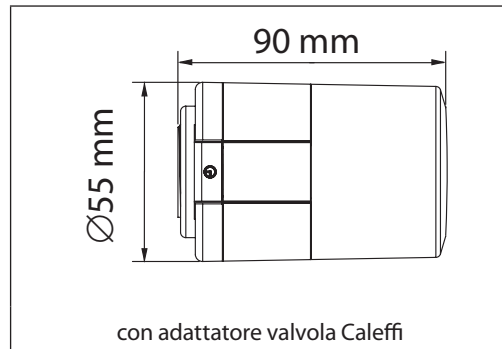
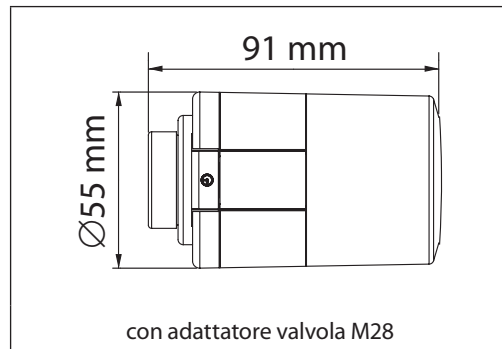
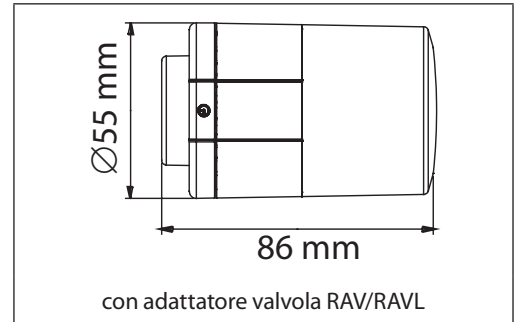
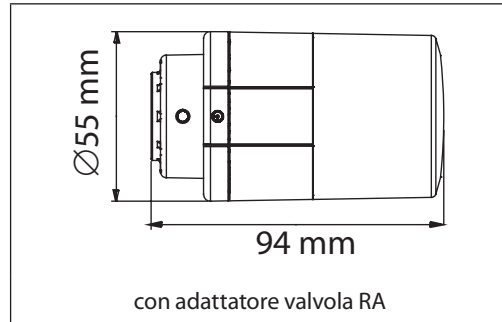

**Danfoss S.r.l.**  
Heating Segment • danfoss.it • +39 011 3000 511 • E-mail: info@danfoss.it

Danfoss declina ogni responsabilità per eventuali errori contenuti in cataloghi, brochure o altra documentazione cartacea. Danfoss si riserva il diritto di modificare i propri prodotti senza preavviso. Ciò vale anche per i prodotti già ordinati, a condizione che tali modifiche possano essere apportate senza rendere necessarie successive variazioni alle specifiche già concordate. Tutti i marchi registrati citati nel presente materiale sono di proprietà delle rispettive società. Danfoss e il logo Danfoss sono marchi registrati di Danfoss A/S. Tutti i diritti sono riservati.