



Contattore di potenza, 3p+2NA+2NC, 110kW/400V/AC3



Tipo DILM225A/22(RAC240)
Catalog No. 139547
Alternate Catalog No. XTCE225H22B

Programma di fornitura

Assortimento				Contattori di potenza
Applicazione				Contattore di potenza per motori
Sotto gamma				Apparecchi standard superiori a 170 A
Categoria d'uso				AC-1: Carico non induttivo o debolmente induttivo, forni a resistenza AC-3: Motori a gabbia: avviare, disinserire durante la corsa AC-4: Motori a gabbia: avviare, freni elettrici a controcorrente, inversione, movimenti a impulso
Tipi di collegamento				Collegamento a bullone
Corrente nominale d'impiego				
AC-3				
380 V 400 V	I_e	A	225	
AC-1				
corrente convenzionale termica in aria libera, 3 poli, 50 - 60 Hz				
a giorno				
a 40 °C	$I_{th} = I_e$	A	386	
in custodia	I_{th}	A	275	
Corrente termica convenzionale 1 polo				
a giorno	I_{th}	A	707	
in custodia	I_{th}	A	636	
Max. potenza nominale d'impiego per motori trifase 50 - 60 Hz				
AC-3				
220V 230V	P	kW	70	
380 V 400 V	P	kW	110	
660 V 690 V	P	kW	150	
1000 V	P	kW	108	
AC-4				
220V 230V	P	kW	51	
380 V 400 V	P	kW	90	
660 V 690 V	P	kW	110	
1000 V	P	kW	77	
Simbolo circuitale				
Combinabile con contatto ausiliario				DILM1000-XHI...
Tensione di comando				RAC 240: 190 - 240 V 50/60 Hz
Tipo di corrente AC/DC				Comando in corrente alternata
Equipaggiamento contatti				
NA = norm. aperto				2 contatto NA
NC = norm. chiuso				2 contatto NC
Contatti ausiliari				
possibili varianti dell'equipaggiamento contatti ausiliari				laterale: 2 x DILM1000-XHI(V)11-SI; 2 x DILM1000-XHI11-SA
equipaggiamento contatti ausiliari laterali				
Note				Contatti a guida forzata, secondo IEC/EN 60947-5-1 Allegato L, all'interno dei moduli contatti ausiliari

			Contatto NC ausiliario utilizzabile come contatto specchio secondo IEC/EN 60947-4-1 Allegato F (non contatto NC ritardato)
Note			Circuito di protezione integrato nell'elettronica di comando 660V, 690V e 1000V non invertire direttamente.

Dati tecnici

Generalità

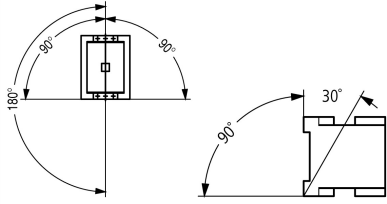
Conformità alle norme			IEC/EN 60947, VDE 0660, UL, CSA
Durata, meccanica			
Comando in corrente alternata	Manovre	$\times 10^6$	10
Frequenza di manovra, meccanica			
Comando in corrente alternata	Man/h		3000
Idoneità ai climi			Caldo umido, costante, secondo IEC 60068-2-78 Caldo umido, ciclico secondo IEC 60068-2-30
Temperatura ambiente			
a giorno		°C	-40 - +60
in custodia		°C	- 40 - + 40
Stoccaggio		°C	-40 - +80
Posizione di montaggio			
Resistenza agli urti (IEC/EN 60068-2-27)			
Urto sinusoidale 10 ms			
Contatti principali			
Contatti NA		g	10
Contatti ausiliari			
Contatti NA		g	10
Contatti NC		g	8
Grado di protezione			IP00
Protezione contro i contatti accidentali in caso di azionamento frontale (EN 50274)			a prova di dito e del contatto con coprimorsetti o gruppo di morsetti
Altitudine		mm	max. 2000
Peso			
comandato in AC		kg	3.54
comandato in DC		kg	3.54
Peso		kg	3.54
Sezioni di collegamento conduttori principali			
flessibile con puntalino		mm ²	50 - 185
semirigido con puntalino		mm ²	70 - 185
A filo unico o a trefoli		AWG	2/0 - 250 MCM
Nastro	Numero lamelle x ampiezza x spessore	mm	Fissaggio con morsetti per cavi piatti o gruppo di morsetti per cavi vedi sezioni di collegamento per morsettiere
Sbarra	Ampiezza	mm	32
Vite di collegamento conduttore principale			M10
Momento di avviamento		Nm	24
Sezioni di collegamento conduttori ausiliari			
Rigido		mm ²	1 x (0.75 - 2.5) 2 x (0.75 - 2.5)
Flessibile con puntalino		mm ²	1 x (0.75 - 2.5) 2 x (0.75 - 2.5)
Rigido o semirigido		AWG	18 - 14
Vite di collegamento conduttore ausiliario			M3.5
Momento di avviamento		Nm	1.2
Utensile			
Circuito principale			

Apertura della chiave		mm	16
Circuito ausiliario			
Cacciavite Pozidriv		Grandezza2	

Circuito principale

Tensione nominale di tenuta ad impulso	U_{imp}	V AC	8000
Categoria di sovratensione/grado di inquinamento			III/3
Tensione nominale di isolamento	U_i	V AC	1000
Tensione nominale di impiego	U_e	V AC	1000
Sezionamento sicuro secondo EN 61140			
fra bobina e contatti		V AC	1000
tra i contatti		V AC	1000
Potere di chiusura (cos ϕ secondo IEC/EN 60947)		A	2700
Potere di apertura			
220V 230V		A	2250
380 V 400 V		A	2250
500 V		A	2250
660 V 690 V		A	2250
1000 V		A	760
Durata dell'apparecchio			AC1: vedi → Progettazione, curve caratteristiche AC3: vedi → Progettazione, curve caratteristiche AC4: vedi → Progettazione, curve caratteristiche
Resistenza al corto circuito			
Protezione contro cortocircuiti fusibile max			
Tipo di assegnazione "2"			
400 V	gG/gL 500 V	A	315
690 V	gG/gL 690 V	A	250
1000 V	gG/gL 1000 V	A	160
Tipo di assegnazione "1"			
400 V	gG/gL 500 V	A	400
690 V	gG/gL 690 V	A	315
1000 V	gG/gL 1000 V	A	200

Tensione alternata

AC-1			
Corrente nominale d'impiego			
corrente convenzionale termica in aria libera, 3 poli, 50 - 60 Hz			
a giorno			
a 40 °C	$I_{th} = I_e$	A	386
a 50 °C	$I_{th} = I_e$	A	345
a 55 °C	$I_{th} = I_e$	A	329
a 60 °C	$I_{th} = I_e$	A	315
in custodia	I_{th}	A	275
Nota			per la massima temperatura ambiente consentita.
Corrente termica convenzionale 1 polo			
Nota			Per la massima temperatura ambiente consentita
a giorno	I_{th}	A	707
in custodia	I_{th}	A	636
AC-3			
Corrente nominale d'impiego			
a giorno, 3 poli, 50 - 60 Hz			
Nota			Alla temperatura ambiente massima ammissibile (aperto)
220V 230V	I_e	A	225
240 V	I_e	A	225
380 V 400 V	I_e	A	225
415 V	I_e	A	225

440 V	I _e	A	225
500 V	I _e	A	225
660 V 690 V	I _e	A	160
1000 V	I _e	A	76
Potenza nominale assorbita	P	kW	
220 V 230 V	P	kW	70
240 V	P	kW	75
380 V 400 V	P	kW	110
415 V	P	kW	132
440 V	P	kW	138
500 V	P	kW	160
660 V 690 V	P	kW	150
1000 V	P	kW	108

AC-4

Corrente nominale d'impiego			
a giorno, 3 poli, 50 - 60 Hz			
220V 230V	I _e	A	164
240 V	I _e	A	164
380 V 400 V	I _e	A	164
415 V	I _e	A	164
440 V	I _e	A	164
500 V	I _e	A	164
660 V 690 V	I _e	A	120
1000 V	I _e	A	55
Potenza nominale assorbita	P	kW	
220V 230V	P	kW	51
240 V	P	kW	54
380 V 400 V	P	kW	90
415 V	P	kW	96
440 V	P	kW	102
500 V	P	kW	116
660 V 690 V	P	kW	110
1000 V	P	kW	77

Comando di condensatori

Rifasamento singolo I _e di condensatori trifase			
a giorno			
fino a 525 V		A	220
690 V		A	133
Picco massimo della corrente di inserzione		x I _e	30
Durata dell'apparecchio	Manovre	x 10 ⁶	0.1
Max. frequenza di manovra	man/h	man/h	200

Tensione continua

di condensatori trifase a giorno			
DC-1			
Nota			vedere DILDC300/DILDC600 o su richiesta

Dissipazioni termiche (3 poli)

a 3 polo, con I _{th} (60°)		W	45
Dissipazioni termiche con I _e secondo AC-3/400 V		W	23
Impedenza per polo		mΩ	0.15

Sistema elettromagnetico

Sicurezza di tensione			
U _S			190 - 240 V 50/60 Hz
Comando in corrente alternata	Inserzione		0,8 x U _{S min} - 1,15 x U _{S max}
Comando in corrente alternata	Disseccitazione		0,25 x U _{S min} - 0,6 x U _{S max}

Potenza assorbita della bobina a freddo e con 1.0 x U _S			
Potenza di eccitazione	Inserzione	VA	210
Potenza di eccitazione	Inserzione	W	180
Potenza di ritenuta	Alla ritenuta	VA	2.6
Potenza di ritenuta	Alla ritenuta	W	2.1
Durata di inserzione		% durata di inserzione	100
Tempi di manovra al 100% U _C (valori indicativi)			
Contatti principali			
Tempo di chiusura		ms	< 60
Tempo di apertura		ms	< 40

Compatibilità elettromagnetica (EMC)

Compatibilità elettromagnetica			Questo prodotto è progettato per l'esercizio in campo industriale (ambiente A). L'uso in ambiente domestico (ambiente 1) può produrre radiodisturbi richiedenti misure di protezioni aggiuntive.
--------------------------------	--	--	--

Dati di potenza approvati

Potere d'interruzione			
Massima potenza motore			
trifase			
200 V 208 V		HP	60
230 V 240 V		HP	75
460 V 480 V		HP	150
575 V 600 V		HP	200
General use		A	250
Contatti ausiliari			
Pilot Duty			
Comando in corrente alternata			A600
Comando in corrente continua			P300
General Use			
AC		V	600
AC		A	15
DC		V	250
DC		A	1
Short Circuit Current Rating			
Basic Rating			
SCCR		kA	10
max. Fusibile		A	700
max. CB		A	600
480 V High Fault			
SCCR (Fusibile)		kA	100
max. Fusibile		A	600 Class J
SCCR (CB)		kA	65
max. CB		A	350
600 V High Fault			
SCCR (Fusibile)		kA	100
max. Fusibile		A	600 Class J
SCCR (CB)		kA	50
max. CB		A	350
Special Purpose Ratings			
Definite Purpose Ratings (100,000 cycles acc. to UL 1995)			
LRA 480V 60Hz trifase		A	2016
FLA 480V 60Hz trifase		A	336
LRA 600V 60Hz trifase		A	1680
FLA 600V 60Hz trifase		A	280

Verifiche di progetto secondo IEC/EN 61439

Dati tecnici per verifiche di progetto			
Corrente nominale d'impiego per i dati relativi alla dissipazione	I_n	A	225
Dissipazione per polo, in funzione della corrente	P_{vid}	W	7.67
Dissipazione dell'apparecchio, in funzione della corrente	P_{vid}	W	0
Dissipazione statica, indipendente dalla corrente	P_{vs}	W	2.1
Potere di dissipazione	P_{ve}	W	0
Temperatura ambiente di servizio min.		°C	-40
Temperatura ambiente di servizio max.		°C	60
Verifiche di progetto IEC/EN 61439			
10.2 Idoneità di materiali e componenti			
10.2.2 Resistenza alla corrosione			
			I requisiti della norma di prodotto sono soddisfatti.
10.2.3.1 Resistenza dell'involucro al calore			
			I requisiti della norma di prodotto sono soddisfatti.
10.2.3.2 Resistenza dei materiali isolanti a livelli di calore normale			
			I requisiti della norma di prodotto sono soddisfatti.
10.2.3.3 Resistenza dei materiali isolanti a livelli di calore straordinari			
			I requisiti della norma di prodotto sono soddisfatti.
10.2.4 Resistenza all'irradiazione UV			
			I requisiti della norma di prodotto sono soddisfatti.
10.2.5 Sollevamento			
			Non pertinente dal momento che l'intero quadro elettrico deve essere valutato.
10.2.6 Prova d'urto			
			Non pertinente dal momento che l'intero quadro elettrico deve essere valutato.
10.2.7 Diciture			
			I requisiti della norma di prodotto sono soddisfatti.
10.3 Grado di protezione degli involucri			
			Non pertinente dal momento che l'intero quadro elettrico deve essere valutato.
10.4 Vie di dispersione aerea e superficiale			
			I requisiti della norma di prodotto sono soddisfatti.
10.5 Protezione contro scosse elettriche			
			Non pertinente dal momento che l'intero quadro elettrico deve essere valutato.
10.6 Montaggio incassato di apparecchi			
			Non pertinente dal momento che l'intero quadro elettrico deve essere valutato.
10.7 Circuiti interni e collegamenti			
			Rientra nella responsabilità del costruttore del quadro elettrico.
10.8 Collegamenti per conduttori introdotti dall'esterno			
			Rientra nella responsabilità del costruttore del quadro elettrico.
10.9 Caratteristiche d'isolamento			
10.9.2 Rigidezza dielettrica a frequenza di rete			
			Rientra nella responsabilità del costruttore del quadro elettrico.
10.9.3 Tensione di tenuta a impulso			
			Rientra nella responsabilità del costruttore del quadro elettrico.
10.9.4 Verifica di involucri in materiale isolante			
			Rientra nella responsabilità del costruttore del quadro elettrico.
10.10 Riscaldamento			
			Il calcolo del surriscaldamento rientra nella responsabilità del costruttore del quadro elettrico. Eaton fornisce i dati relativi alla dissipazione delle apparecchiature.
10.11 Resistenza al corto circuito			
			Rientra nella responsabilità del costruttore del quadro elettrico. Rispettare i valori predefiniti delle apparecchiature.
10.12 EMC			
			Rientra nella responsabilità del costruttore del quadro elettrico. Rispettare i valori predefiniti delle apparecchiature.
10.13 Funzione meccanica			
			Per l'apparecchio i requisiti sono soddisfatti rispettando le indicazioni delle istruzioni per il montaggio (IL).

Dati tecnici secondo ETIM 7.0

apparecchi elettrici a bassa tensione (EG000017) / contatore di potenza per commutazione di corrente alternata (EC000066)			
Tecnica Di Ar., Elettr., Energia, Tecn. Di Comm., Rete E Proc. Di Conduttura / Tecnologia Di Commutazione A Bassa Tensione / Contattore (Ns) / Contattore di potenza (ecl@ss10.0.1-27-37-10-03 [AAB718015])			
tensione di alimentazione pilota nominale U_s per AC 50 Hz	V		190 - 240
tensione di alimentazione pilota nominale U_s per AC 60 Hz	V		190 - 240
tensione di alimentazione pilota nominale U_s per DC	V		0 - 0
tipo di tensione per l'azionamento			AC
corrente d'esercizio nominale I_e per AC-1, 400 V	A		356
corrente d'esercizio nominale I_e per AC-3, 400 V	A		225
potenza d'esercizio nominale per AC-3, 400 V	kW		110
corrente d'esercizio nominale I_e per AC-4, 400 V	A		164
potenza d'esercizio nominale per AC-4, 400 V	kW		90
potenza di esercizio nominale NEMA	kW		111
adatto per installazione in serie			no
numero di contatti ausiliari, contatti di chiusura			2
numero di contatti ausiliari, contatti di riposo			2
tipo di collegamento circuito elettrico principale			collegamento su guida

numero di contatti di apertura, contatti principali	0
numero di contatti di chiusura, contatti principali	3

Approvazioni

Product Standards	IEC/EN 60947-4-1; UL 60947-4-1; CSA - C22.2 No. 60947-4-1-14; CE marking
UL File No.	E29096
UL Category Control No.	NLDX
CSA File No.	2389068
CSA Class No.	3211-04
North America Certification	UL listed, CSA certified
Specially designed for North America	No

Curve caratteristiche

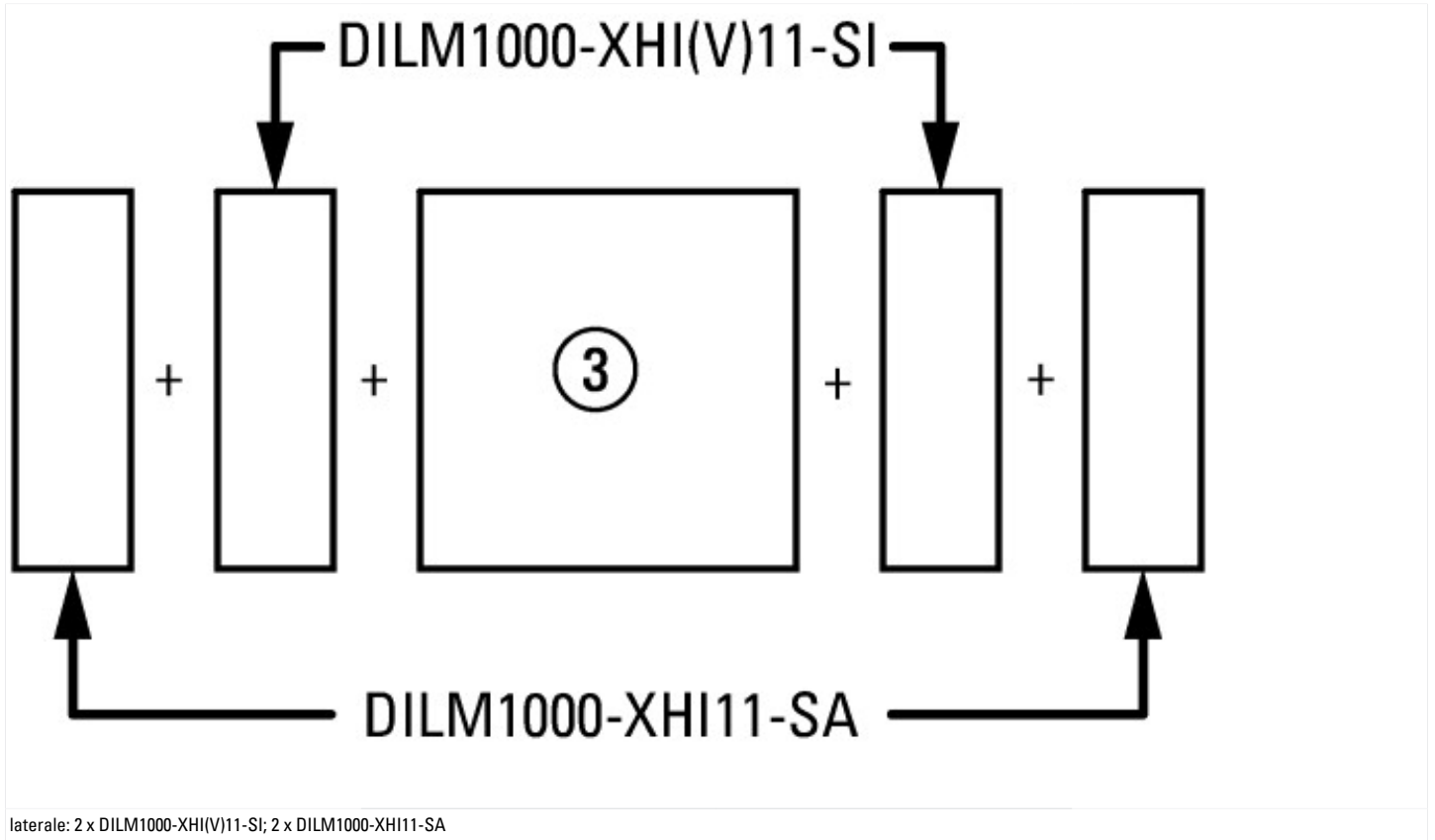

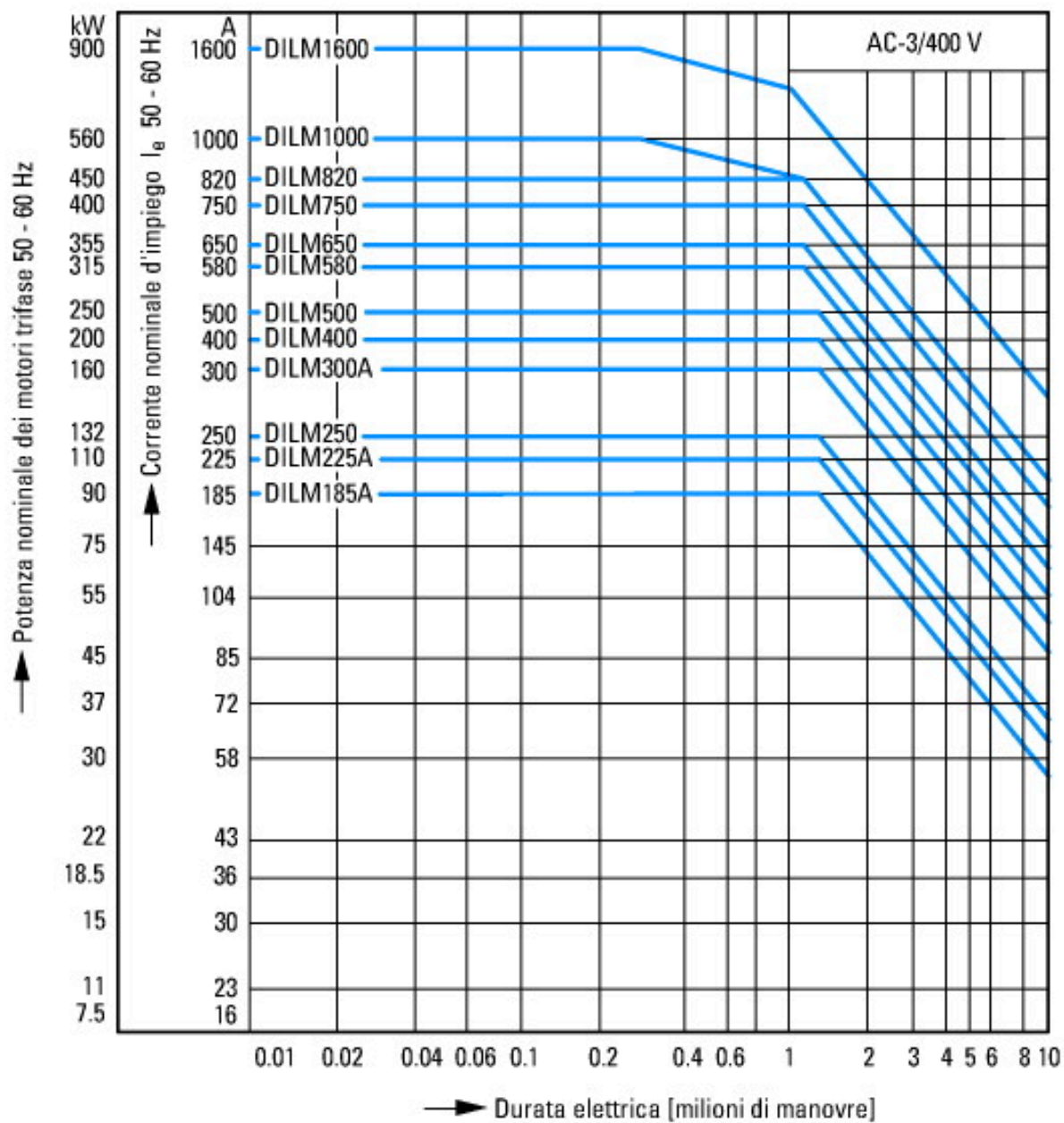

Condizioni di manovra normali
 Motori a gabbia
 Caratteristica del servizio
 Inserzione: da fermo
 Disinserzione: durante il funzionamento normale
 Sollecitazione elettrica
 Inserzione: corrente nominale motore fino a 6 x
 Disinserzione: corrente nominale motore fino a 1 x
 Categoria d'uso
 100 % AC-3
 Applicazioni tipiche
 Compressori
 Ascensori
 Miscelatori
 Pompe
 Scale mobili
 Agitatori
 ventilatore
 Nastri trasportatori
 Centrifughe
 Sportelli
 Elevatori a tazze
 Impianti di climatizzazione
 Comandi normali su macchine di lavorazione varie

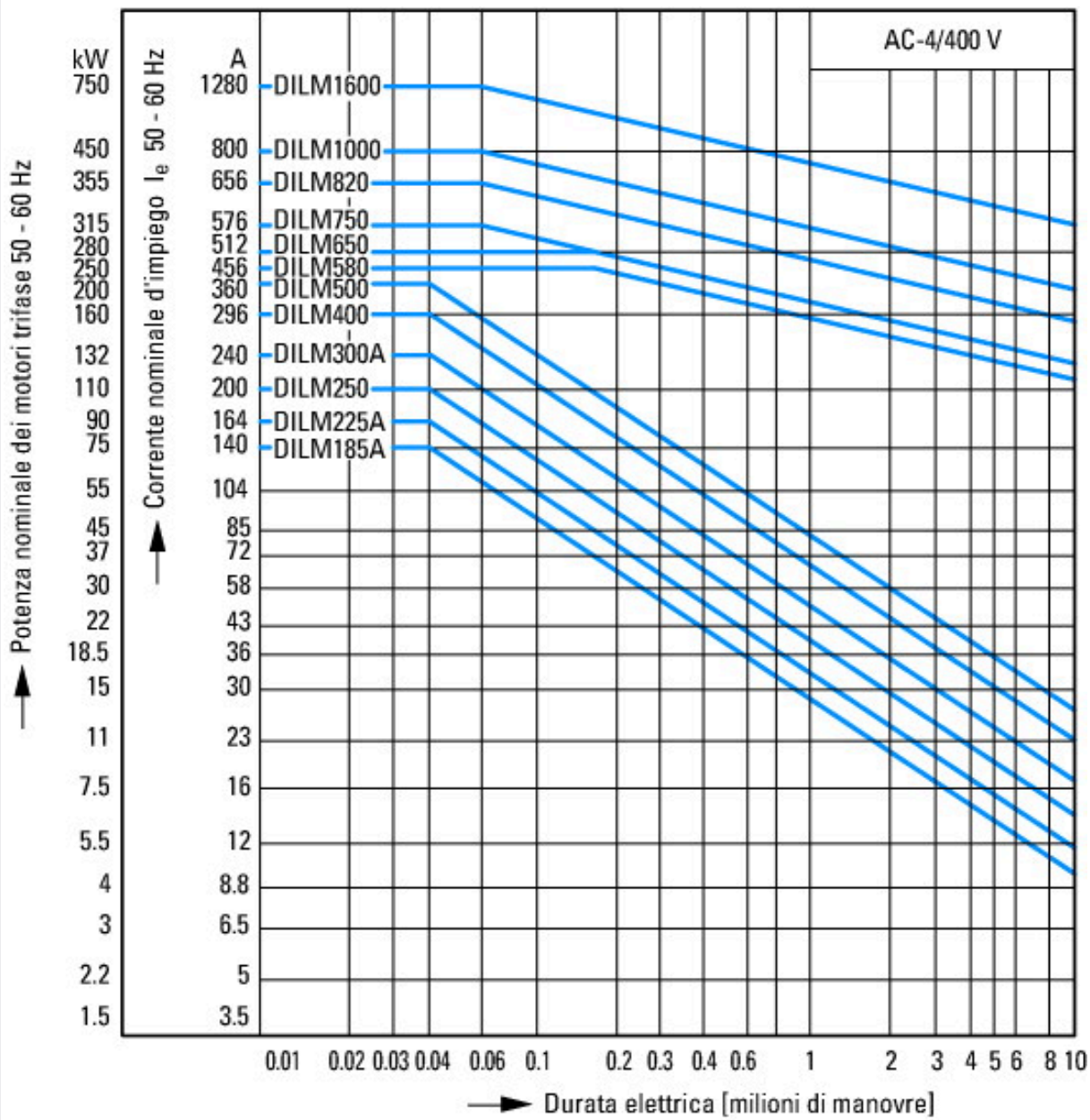

Condizioni di manovra estreme
 Motori a gabbia
 Caratteristica del servizio
 Comando ad impulso, frenatura a controcorrente, inversione
 Sollecitazione elettrica
 Inserzione: fino a 6 x corrente nominale motore
 Disinserzione: fino a 6 x corrente nominale motore
 Categoria di utilizzazione
 100 % AC-4
 Applicazioni tipiche
 Macchine da stampa
 Trafilatrici
 Centrifughe
 Azionamenti speciali su macchine utensili per lavorazioni varie

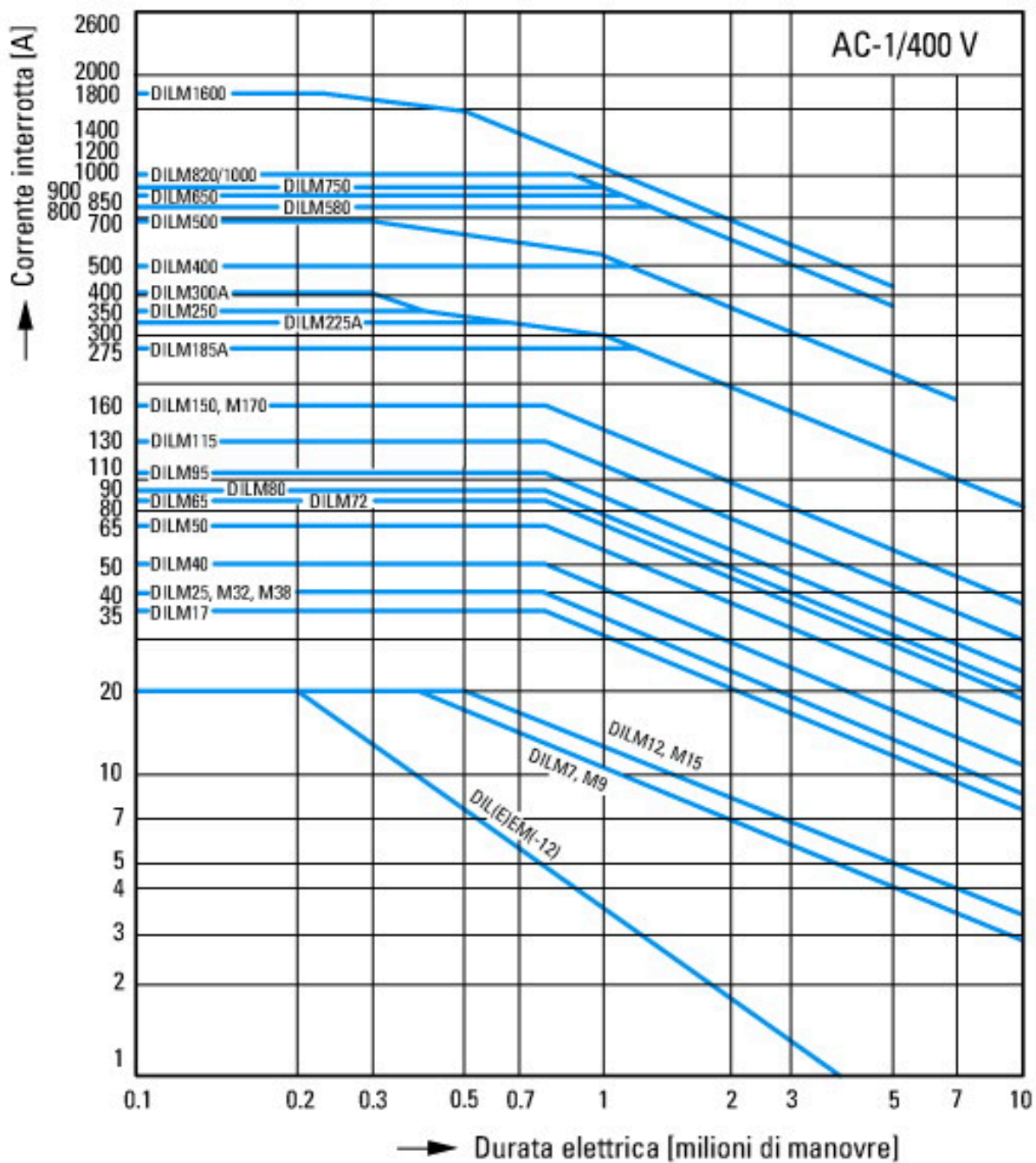

Servizio per utilizzatori non a motore a 3 poli
 Caratteristica del servizio
 Carico non o debolmente induttivo
 Sollecitazione elettrica
 Inserzione: 1 × corrente nominale
 Disinserzione: 1 × corrente nominale
 Categoria d'uso
 100 % AC-1
 Applicazioni tipiche
 Riscaldamento elettrico

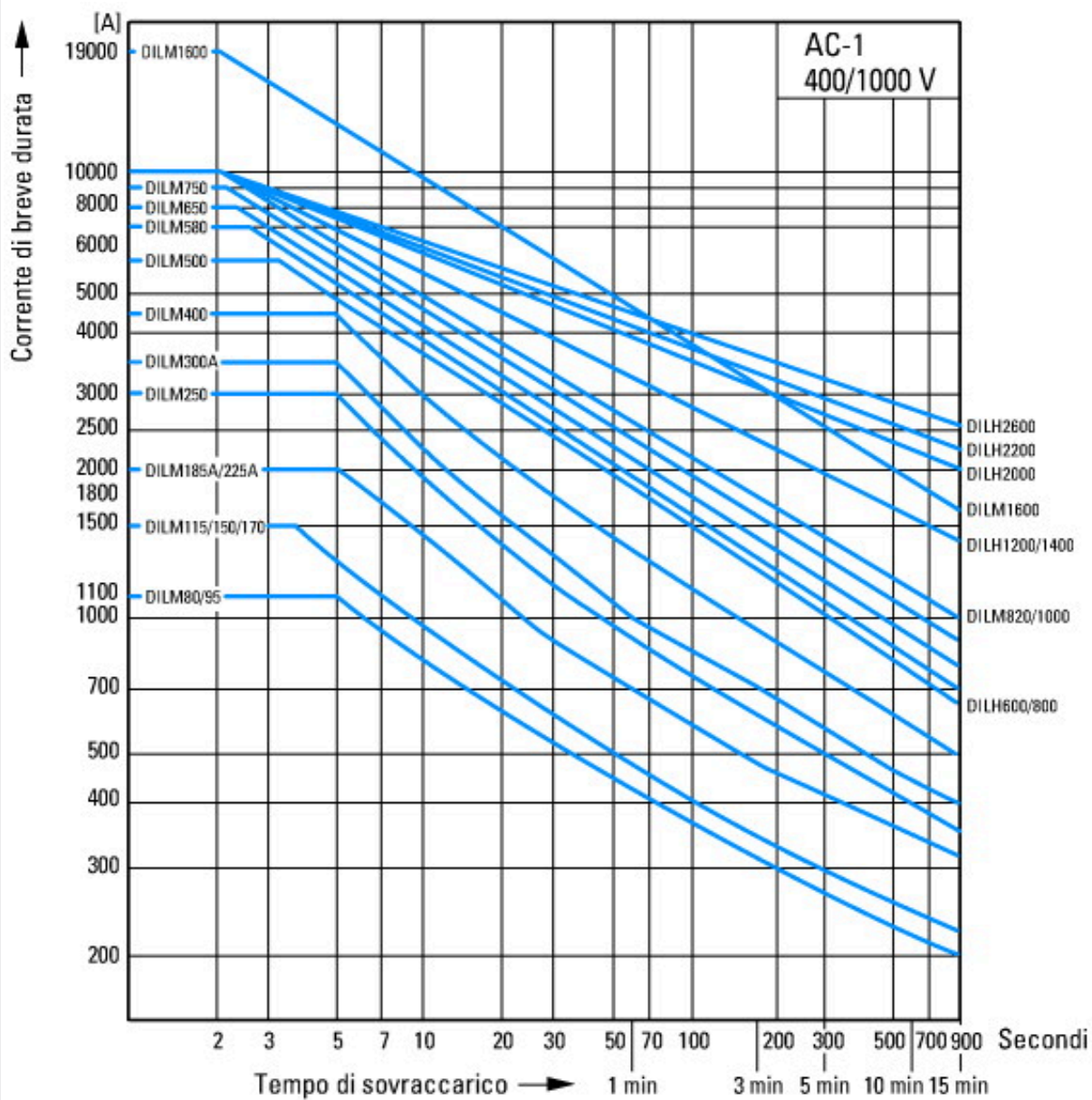

Carico di breve durata 3 poli
Tempo di pausa tra due sollecitazioni: 15 minuti

Dimensioni

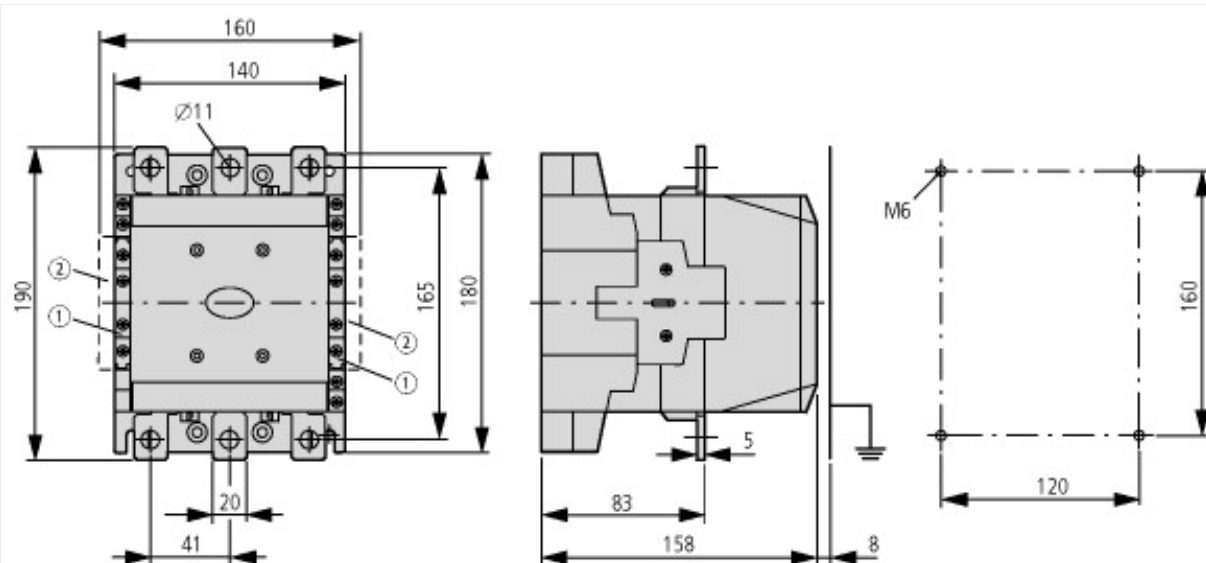

- ① DILM1000-XHI(V)11-SI
- ② DILM1000-XHI11-SA