

MCR 150 VI-IT\_0222

## **MCR 150**

**Radio portatile  
DAB+/UKW con  
Bluetooth e batteria  
ricaricabile**

Manuale d'uso



## Indice

<b>Premessa .....</b>	<b>5</b>
Destinatari delle presenti istruzioni per l'uso.....	6
Caratteristiche di configurazione di queste istruzioni per l'uso.....	6
Avvisi.....	7
<b>Dati tecnici.....</b>	<b>9</b>
Direttive e norme.....	10
<b>Fornitura .....</b>	<b>11</b>
<b>Panoramica sull'apparecchio.....</b>	<b>12</b>
<b>Istruzioni per l' uso.....</b>	<b>15</b>
Indicazioni di sicurezza .....	15
Uso conforme alla destinazione .....	20
<b>Preparazione dell'apparecchio al funzionamento .....</b>	<b>21</b>
Installazione dell'apparecchio .....	21
Caricamento della batteria.....	23
<b>Funzioni generali dell'apparecchio.....</b>	<b>25</b>
Accensione dell'apparecchio.....	25
Impostazione del volume .....	26
Impostare il tempo .....	26

---

<b>Funzioni .....</b>	<b>27</b>
Radio DAB+/DAB .....	27
Radio FM .....	37
Memorizzazione delle stazioni DAB/FM.....	41
Impostazioni dell'allarme.....	43
Bluetooth.....	46
Impostazioni di sistema.....	49
<b>Risoluzione degli errori.....</b>	<b>54</b>
Problemi con il dispositivo.....	54
Problemi con la radio .....	55
Problemi con il Bluetooth .....	57
<b>Pulizia dell'apparecchio .....</b>	<b>59</b>
<b>Indicazioni di smaltimento .....</b>	<b>60</b>
<b>Ricambi e accessori .....</b>	<b>62</b>



## **Premessa**

Il presente manuale d'uso è utile ad utilizzare l'apparecchio in modo sicuro e conforme alla destinazione d'uso.

Si prega di leggere attentamente il presente manuale d'uso e di conservarlo per riferimenti futuri.

In particolare, le indicazioni di sicurezza e le avvertenze qui contenute devono essere osservate per evitare possibili pericoli durante l'uso dell'apparecchio.

Tutti i nomi di marche e prodotti sono marchi o marchi registrati dei rispettivi produttori.

- Bluetooth è un marchio registrato di proprietà di Bluetooth SIG, Inc.

## **Destinatari delle presenti istruzioni per l'uso**

Queste istruzioni per l'uso sono rivolti a chiunque

- installi,
- usi,
- pulisca o
- smaltisca l'apparecchio.

## **Caratteristiche di configurazione di queste istruzioni per l'uso**

I diversi elementi delle istruzioni per l'uso sono dotati di caratteristiche di configurazione definite. Ciò consente di comprendere facilmente se si tratta di

testo normale,

<voci del menu>,

- elenchi oppure
1. Fasi operative.

## Avvisi

Le avvertenze nel presente manuale d'uso sono strutturate secondo lo schema seguente:



### **PERICOLO**

---

La parola di segnalazione "**PERICOLO**" indica un avviso di rischio letale immediato!

---



### **AVVERTENZA**

---

La parola di segnalazione "**AVVERTENZA**" indica un avviso di rischio letale possibile e/o di gravi lesioni irreversibili!

---



### **CAUTELA**

---

La parola di segnalazione "**CAUTELA**" indica un avviso di rischio di possibili lesioni medie e/o lievi!

---

## **ATTENZIONE**

---

La parola di segnalazione  
"**ATTENZIONE**" indica possibili danni a  
cose.

---

### **Nota**

"**Nota**" indica informazioni utili o importanti  
sul prodotto.



## Dati tecnici

Con riserva di modifiche tecniche ed errori.  
Le dimensioni sono valori approssimativi.

<b>Radiosveglia DAB/FM</b>	
Dimensioni dispositivo (Larghezza x profondità x altezza)	175 x 74 x 71 mm
Peso	ca. 422 g
Temperatura ambiente	da +0 °C a +35 °C
Umidità dell'aria relativa (senza condensa)	5 % ... 90 %
Alimentazione di tensione	Micro-USB DC 5 V / 1 A
Funzionamento con le batterie	Batteria ricaricabile incorporata (3,7 V / 2.000 mAh)
Altoparlante	Potenza di uscita 6 W RMS

## Dati tecnici

Frequenza DAB / DAB+	174 (5A) – 240 MHz (13F)
Frequenza FM	87,5 – 108 MHz
Antenna	Antenna telescopica ca. 66 cm
Versione Bluetooth Frequenza Portata	Versione 5.0 2,4 GHz ca. 10 m

## Direttive e norme



Il presente dispositivo è conforme alle seguenti direttive:

- Direttiva sulla compatibilità elettromagnetica 2014/30/UE
- Direttiva sulle apparecchiature radio 2014/53/UE
- Direttiva sulla bassa tensione 2014/35/UE
- Direttiva sulla progettazione ecocompatibile 2009/125/CE
- Direttiva RoHS 2011/65/UE

Il testo integrale della dichiarazione di conformità UE è disponibile al seguente indirizzo Internet:

<https://dual.de/konformitaetserklaerungen/>

## **Fornitura**

Si prega di rimuovere prima il dispositivo e tutti gli accessori dalla confezione.

Verificare che siano presenti tutti gli elementi riportati di seguito:

- Radio DAB+/ FM con Bluetooth,
- il presente manuale d'uso,
- Cavo di ricarica micro-USB.

### **Nota**

Se la fornitura è incompleta, si prega di contattare il produttore.

## Panoramica sull'apparecchio

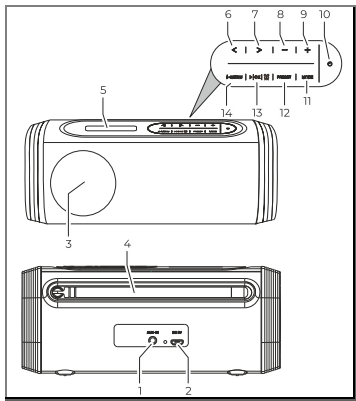

Fig. 1: panoramica sul dispositivo

## Panoramica sull'apparecchio

1	<b>AUX-IN</b>
2	<b>DC 5 V IN:</b> Allacciamento alla rete per il cavo di ricarica micro-USB
3	Altoparlante
4	Antenna
5	Display
6/ 7	<b>&lt;/&gt;</b> : Navigazione: <ul style="list-style-type: none"><li>• nel menu</li><li>• durante la selezione della stazione e del brano</li></ul>
8	<b>-</b> : Abbassare il volume
9	<b>+</b> : Aumentare il volume
10	<b>⏻</b> : Accensione e spegnimento
11	<b>MODE:</b> Selezione del modo operativo DAB / FM / Bluetooth / AUX
12	<b>PRESET:</b> Premere: <ul style="list-style-type: none"><li>• Aprire le stazioni dall'elenco dei preferiti</li></ul> Tenere premuto: <ul style="list-style-type: none"><li>• Salvare i preferiti</li></ul>

13



- Conferma di un'azione:
- Play/Pausa nell'opzione Bluetooth
- Attivazione della funzione snooze

14

### **i•MENU**

Premere:

- Informazioni sulle stazioni
- Uscire dal menu

Tenere premuto:

- Aprire il menu

## **Istruzioni per l'uso**

Leggere attentamente tutte le indicazioni di sicurezza e conservare il presente manuale d'uso per future consultazioni. Seguire tutte le avvertenze e le istruzioni contenute nel presente manuale d'uso.

### **Indicazioni di sicurezza**

#### **Avvertenze di sicurezza per l'installazione del dispositivo**

- Al fine di evitare il rischio di incendio e di scossa elettrica, tenere il dispositivo al riparo dalla pioggia e dall'umidità.
- Non azionare il dispositivo in prossimità di vasche da bagno, piscine o spruzzi d'acqua.
- Non posizionare fonti di fuoco aperte sul dispositivo (ad es. candele accese).

- Non poggiare contenitori colmi di liquido sul dispositivo (ad es. vasi di fiori). Questi potrebbero rovesciarsi e il liquido fuoriuscito può provocare danni considerevoli o produrre il rischio di scossa elettrica.
- I corpi estranei non devono penetrare all'interno del dispositivo (ad es. aghi, monete, ecc).
- Nel caso in cui corpi estranei o liquidi penetrino nel dispositivo, staccare immediatamente la spina dalla presa elettrica. Il dispositivo deve essere controllato da personale tecnico qualificato prima di essere rimesso in funzione. In caso contrario, c'è il rischio di subire una scossa elettrica.



### **Avvertenze di sicurezza per il funzionamento del dispositivo**

- Non ascoltare la musica a volume eccessivo. Può danneggiare l'udito in modo permanente.
- Questo dispositivo non è destinato a essere utilizzato da persone (inclusi bambini) con capacità fisiche, sensoriali o psichiche limitate o prive di esperienza e/o delle necessarie conoscenze.

Eccezione:

le persone che vengano sorvegliati da una persona responsabile per la loro sicurezza o ricevano precise istruzioni sull'utilizzo del dispositivo.

- Non permettere mai che i bambini utilizzino da soli il dispositivo.
- Non toccare i contatti di collegamento con oggetti metallici o con le dita. Si possono verificare cortocircuiti.

### **Avvertenze di sicurezza per la riparazione e manutenzione**

- I lavori di riparazione e manutenzione devono essere eseguiti esclusivamente dal servizio clienti o dal personale tecnico autorizzato dal produttore. Riparazioni inadeguate possono causare notevoli pericoli per l'utilizzatore.
- Non cercare mai di riparare da soli un dispositivo difettoso. Rivolgersi ad uno dei nostri uffici del servizio clienti.
- Non aprire mai il dispositivo. Queste operazioni spettano esclusivamente al servizio clienti o al personale tecnico autorizzato dal produttore. In caso contrario, c'è il rischio di subire una scossa elettrica.
- È vietato apportare modifiche al dispositivo.
- I dispositivi danneggiati o gli accessori danneggiati non devono più essere utilizzati.

### **Indicazioni di sicurezza per dispositivi con accumulatore integrato**

- Non utilizzare, caricare, conservare o collocare la batteria vicino a una fiamma aperta o in un veicolo parcheggiato al sole, ecc. (cioè in ambienti in cui la temperatura può salire oltre i 60°C).
- Ad alte temperature, i meccanismi di sicurezza e i dispositivi di protezione all'interno della batteria saranno danneggiati dalla corrosione, che può causare reazioni chimiche anomale nella batteria, con conseguente incendio, esplosione, perdita o eruzione del liquido della batteria e generazione di calore.
- Se i meccanismi di sicurezza e i dispositivi di protezione sono danneggiati, la batteria diventa inutilizzabile.
- In ambienti con temperature estremamente alte o basse, la capacità della batteria può deteriorarsi, accorciare la durata di funzionamento e forse anche ridurre la durata della batteria.
- Non riporre il dispositivo quando è quasi completamente carico. Si raccomanda di conservare la batteria in uno stato quasi scarico.

- Se la batteria è completamente scarica, c'è il rischio che non si carichi affatto. Per evitare ciò, la batteria dovrebbe essere ricaricata per almeno cinque minuti ogni sei mesi.
- Conservarlo in un luogo asciutto.

### **Uso conforme alla destinazione**

- Questo dispositivo è destinato esclusivamente all'utilizzo in ambienti chiusi per la ricezione delle stazioni radio DAB / DAB + / FM e come dispositivo di riproduzione via Bluetooth.
- Un utilizzo diverso o che va al di là di quanto detto sopra, non è da considerare conforme alla destinazione d'uso.
- Il dispositivo è stato concepito per l'uso privato e non per scopi commerciali.

## **Preparazione dell'apparecchio al funzionamento**

### **Installazione dell'apparecchio**

- Disporre il dispositivo su un fondo solido, stabile e piano.
- Assicurare una buona ventilazione. Per eliminare il calore che si sviluppa durante il funzionamento deve essere garantita una sufficiente aerazione. Per questa ragione, non si deve coprire il dispositivo o collocarlo in un armadio chiuso. Realizzare uno spazio libero di almeno 10 cm attorno al dispositivo.
- Non disporre il dispositivo su superfici morbide come tappeti, coperte o in un prossimità di tende o arazzi. In tal caso vi sarebbe il rischio che le aperture di ventilazione vengano coperte, interrompendo la circolazione dell'aria necessaria. Questo potrebbe provocare l'incendio del dispositivo.
- Non disporre il dispositivo in prossimità di fonti di calore come i caloriferi.
- Evitare i raggi solari diretti e i luoghi con polvere eccessiva.

## Preparazione dell'apparecchio al funzionamento

---

- Il dispositivo è previsto per l'utilizzo in ambiente asciutto e con un clima moderato e non deve essere installato in ambienti con umidità dell'aria elevata né in cui sia esposto a gocce o spruzzi d'acqua (per esempio in cucina o in una sauna). La caduta di acqua di condensa e di spruzzi d'acqua possono provare il danneggiamento del dispositivo.
- Azionare il dispositivo solo quando collocati verticale sui piedini del dispositivo.
- I piedini del dispositivo possono eventualmente lasciare impronte colorate su determinate superfici dei mobili. Disporre una protezione tra il mobile e il dispositivo.
- Non utilizzare il dispositivo all'aperto.
- Non posare oggetti pesanti sul dispositivo.
- Quando si sposta il dispositivo da un ambiente freddo a uno caldo, è possibile che al suo interno si formi della condensa. In tal caso, attendere circa un'ora prima di metterlo in funzione.

- Non collegare il dispositivo alla rete elettrica durante i temporali.
- Un volume troppo alto può provocare danni all'udito.
- Tenere il dispositivo lontano da altre apparecchiature che generano forti campi magnetici (ad esempio motori elettrici).

## Caricamento della batteria

### **Nota**

L'accumulatore deve essere ricaricato completamente prima dell'uso con il cavo di ricarica micro-USB in dotazione.

L'accumulatore deve essere ricaricato se il menu informativo, a cui si accede premendo brevemente e ripetutamente il

tasto **i•MENU**, mostra "Batteria scarica".

## Preparazione dell'apparecchio al funzionamento

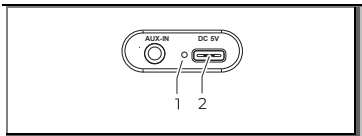

Fig. 2: Caricamento della batteria

- Inserire il cavo di ricarica micro-USB nella porta USB (2) del dispositivo.
- Collegare l'altro lato del cavo di ricarica micro-USB a un dispositivo USB (laptop, caricabatterie di rete, ecc.) che fornisce energia per la ricarica.
- Il LED (1) si illumina di rosso mentre il dispositivo è in carica.
- L'accumulatore è completamente carico quando il LED (1) si spegne.

## **ATTENZIONE**

### **Danneggiamento del dispositivo**

Danneggiamento del dispositivo dovuto ad una tensione di rete errata.

- Accertarsi che la tensione di rete corrisponda alle specifiche dell'alimentatore.



## Funzioni generali dell'apparecchio

### Accensione dell'apparecchio

1. Per accendere, tenere premuto il tasto

 sul dispositivo per 1-2 secondi.

- Il dispositivo passa alla modalità per ultima selezionata e riproduce la stazione impostata per ultima.

2. Per spegnere, premere brevemente il

tasto  sul dispositivo.

- Il dispositivo passa alla modalità stand-by. Per spegnere completamente l'unità, tenere

premuta il pulsante  sul dispositivo.

### Nota

- Dopo aver acceso la radio per la prima volta, la radio passa automaticamente alla modalità DAB ed esegue una ricerca completa delle stazioni.

### **Impostazione del volume**

Per regolare il volume, premere il tasto – (più basso) / + (più alto) sul dispositivo.

### **Impostare il tempo**

L'ora viene aggiornata automaticamente se un segnale DAB/FM può essere ricevuto nella posizione dell'unità.

L'ora può anche essere impostata manualmente, vedi capitolo „Ora/data“ a pagina 50.

## **Funzioni**

### **Radio DAB+/DAB**

La radio supporta il Digital Audio Broadcasting (DAB).

Il DAB è la distribuzione digitale dei segnali audio. DAB+ è l'evoluzione di DAB nella compressione audio digitale ottimizzata.

Diversi programmi possono essere diffusi su un blocco di frequenza. Il pacchetto di programmi viene chiamato multiplex o "ensemble". Ogni volta che viene trovato un "ensemble", quest'ultimo viene mostrato nella metà inferiore del display.

Posizionare la radio vicino a una finestra ed estrarre completamente l'antenna.

### **Nota**

- Per migliorare la ricezione, potrebbe essere necessario orientare l'antenna in una direzione diversa.
- Dopo aver acceso la radio per la prima volta, la radio passa automaticamente alla modalità DAB ed esegue una ricerca completa delle stazioni.
- Se necessario, controllare la ricezione prevista nella vostra località all'indirizzo.  
[www.dabplus.de/empfang/](http://www.dabplus.de/empfang/)



---

## Riproduzione delle stazioni DAB+/DAB

1. Se necessario, premere più volte il tasto **MODE**, per selezionare il modo DAB.
2. Premere i tasti < / > per selezionare la stazione desiderata.
3. Premere il tasto ►|OK|  per riprodurre la stazione desiderata. In alternativa, aspettare brevemente; la stazione si sintonizzerà poi automaticamente.



### Ricerca della stazione (automatica)

La ricerca delle stazioni cerca tutti i canali DAB-Band III.

1. Tenere premuto il tasto **i•MENU** fino all'apertura del menu.
2. Premere i tasti **< / >** per passare alla voce di menu **<Ricerca completa>**.
3. Confermare con **▶|OK|** .
4. La ricerca si avvia; nel display appare la barra di avanzamento.
5. Per controllare le stazioni trovate, premere **< / >**.
6. Premere **▶|OK|**  per selezionare una stazione.

---

## Ricerca della stazione (manuale)

1. Per cercare manualmente le stazioni DAB+/DAB, tenere premuto il tasto **i•MENU** fino all'apertura del menu.
  2. Premere i tasti **< / >** per passare alla voce di menu **<Regolare manualmente>**.
    - Premere il tasto **▶|OK|**  per confermare.
  3. Premere i tasti **< / >** per selezionare la frequenza.
    - Premere il tasto **▶|OK|**  per confermare.

4. Premere il tasto  per passare all'elenco delle stazioni. Ora le stazioni appena aggiunte possono essere riprodotte.





### **Nota**

L'intensità del segnale viene visualizzata sotto forma di barra. Al raggiungimento dell'intensità critica del segnale, viene visualizzato il nome dell'ensemble e le stazioni vengono memorizzate nell'elenco delle stazioni.





## Controllo della gamma dinamica (DRC) - DAB

1. Tenere premuto il tasto **i•MENU** fino all'apertura del menu.
2. Premere i tasti **< / >** per passare alla voce di menu "DRC".
  - Premere il tasto **▶|OK|**  per confermare.
3. Premere i tasti **< / >** per scegliere tra <Off>, <Basso> e <Alto>.
  - Premere il tasto **▶|OK|**  per confermare.
4. Premere il tasto **i•MENU** per uscire dal menu.

### Stazioni inattive

La funzione "Stazioni inattive" può essere usata per rimuovere le stazioni che non sono più ricevibili dall'elenco delle stazioni alla prossima ricerca. Questa funzione è utile, ad esempio, se si cambia l'ubicazione del dispositivo.

1. Tenere premuto il tasto **i•MENU** fino all'apertura del menu.
2. Premere i tasti **< / >** per passare alla voce di menu "Stazioni inattive".
  - Premere il tasto **▶|OK|**  per confermare.
3. Premere i tasti **< / >** per scegliere tra **<No>** e **<Sì>**.
  - Premere il tasto **▶|OK|**  per confermare.
  - Se viene selezionato **<Sì>**, tutte le stazioni inattive vengono cancellate.
4. Premere il tasto **i•MENU** per uscire dal menu.

## Visualizzazione di informazioni sulla stazione

Il segnale DAB+/DAB può essere usato per trasmettere informazioni aggiuntive dalle stazioni radio.

- Premere brevemente il tasto **i•MENU** ripetutamente per visualizzare in sequenza le informazioni sulla stazione.

Le informazioni selezionate per ultimo rimangono visibili sul display fino allo spegnimento del dispositivo.

Possono essere visualizzate le seguenti informazioni sulla stazione:

### **DLS/DLS+ Testo**

A seconda della stazione, ad esempio il brano e l'artista attualmente in riproduzione o le brevi notizie correnti.

### **Intensità del segnale**

Visualizzazione a barre dell'intensità del segnale della stazione attuale.

### **Tipologia di programma (PTY)**

Visualizzazione della tipologia di programma della stazione attuale, ad esempio POP, NEWS, ecc.

### **Posizione del trasmettitore**

Visualizzazione della posizione della stazione, ad esempio Germania.

### **Numero di canale / frequenza**

Visualizzazione del numero di canale e della frequenza della stazione attuale.

### **Errore di segnalazione**

Visualizzazione degli errori di segnalazione.

### **Bitrate audio**

Visualizzazione del bitrate audio digitale che viene attualmente ricevuto.

### **Ora**

Visualizzazione dell'ora

### **Data**

Visualizzazione della data attuale.

## Radio FM

La radio è adatta a ricevere stazioni radio FM.

Posizionare la radio vicino a una finestra ed estrarre completamente l'antenna.

### Nota

- Per migliorare la ricezione, potrebbe essere necessario orientare l'antenna in una direzione diversa.

## Riproduzione di stazioni FM

1. Se necessario, premere più volte il tasto **MODE** per selezionare la modalità FM.
- Il display mostra il nome della stazione o la frequenza.

## Ricerca della stazione (automatica)

1. Tenere premuto i tasti **< / >** per passare rispettivamente alla prossima stazione ricevibile.

### Ricerca della stazione (manuale)

1. Premere i tasti **< / >** per effettuare le impostazioni di frequenza.
  - Premere per scorrere la banda di frequenza di 0,05 MHz alla volta.
  - Tenere premuto per passare alla prossima stazione ricevibile.

### Impostazione della ricerca

La sensibilità della ricerca delle stazioni può essere regolata.

1. Tenere premuto il tasto **i•MENU** fino all'apertura del menu.
2. Premere i tasti **< / >** per selezionare la voce di menu <Impostazione ricerca>.

3. Premere i tasti **</>** per scegliere tra le impostazioni **<Solo stazioni forti>** o **<Tutte le stazioni>**.
  - Premere il tasto **▶|OK|**  per confermare.
4. Premere il tasto **i•MENU** per uscire dal menu.

## Visualizzazione di informazioni sulla stazione

Ulteriori informazioni dalle stazioni radio possono essere trasmesse con il segnale FM.

Premere brevemente il tasto

**i•MENU** ripetutamente per visualizzare in sequenza le informazioni sulla stazione.

Possono essere visualizzate le seguenti informazioni sulla stazione:

### **DLS/DLS+ Testo**

A seconda della stazione, ad esempio il brano e l'artista attualmente in riproduzione o le brevi notizie correnti.

### **Intensità del segnale**

Visualizzazione a barre dell'intensità del segnale della stazione attuale.

### **Tipologia di programma (PTY)**

Visualizzazione della tipologia di programma della stazione attuale, ad esempio POP, NEWS, ecc.

### **MONO / STEREO**

La stazione viene ricevuta in mono / stereo.

### **Ora**

Visualizzazione dell'ora

### **Data**

Visualizzazione della data attuale.



## Memorizzazione delle stazioni DAB/FM

30 stazioni DAB e FM possono essere memorizzate nel dispositivo. Le stazioni sono memorizzate in due elenchi di stazioni indipendenti separatamente per le stazioni DAB e FM.

### Memorizzazione delle stazioni

1. Selezionare la stazione (DAB o FM) che si desidera memorizzare.
2. Tenere premuto il tasto **PRESET** finché non si apre il menu "Salva programma".
3. Premere i tasti < / > per scegliere la posizione di memoria richiesta (1-30).
4. Premere il tasto ►|OK|  per salvare la stazione nella posizione di memoria desiderata.



### Richiamo di una stazione memorizzata

1. Premere il tasto **MODE** per scegliere tra la modalità FM o DAB.
2. Premere brevemente il tasto **PRESET**.
  - Sul display ora compare l'elenco dei preferiti.
3. Premere i tasti **< / >** per selezionare la posizione di memoria (1-30) desiderata.
4. Premere il tasto **▶|OK|**  per selezionare la posizione di memoria desiderata.

## Impostazioni dell'allarme

### Nota

Il dispositivo dispone di 2 sveglie regolabili.

1. Tenere premuto il tasto **i•MENU** fino all'apertura del menu.
2. Premere i tasti **< / >** per passare alla voce di menu "Sistema".
3. Confermare con **▶|OK|**  .
4. Premere i tasti **< / >** per passare alla voce di menu "Sveglia".
5. Confermare con **▶|OK|**  .
6. Premere i tasti **< / >** per passare alla voce di menu "Imposta allarme 1/2".
7. Confermare con **▶|OK|**  .

La procedura guidata vi guida attraverso le seguenti impostazioni sveglia.

Premere i tasti < / > per selezionare le impostazioni desiderate.

Premere il tasto ►|OK|  per confermare la selezione.

<b>Tempo</b>	Impostare l'ora dell'allarme SS:MM
<b>Durata dell'allarme</b>	Impostare la durata dell'allarme: <ul style="list-style-type: none"><li>• 15, 30, 45, 60, 90, 120 min</li></ul>
<b>Sorgente</b>	Si possono selezionare le seguenti opzioni sveglia: <ul style="list-style-type: none"><li>• cicalino di avvertimento</li><li>• FM (selezionare la stazione desiderata)</li><li>• DAB+ (selezionare la stazione desiderata)</li></ul>

<b>Ripetizione</b>	Programmazione dell'allarme: <ul style="list-style-type: none"> <li>• Una volta (se selezionata, la data desiderata deve essere impostata)</li> <li>• ogni giorno</li> <li>• fine settimana</li> <li>• giorni feriali</li> </ul>
<b>Volume</b>	Regolazione del volume desiderato
<b>Sveglia</b>	Sveglia ON/OFF

### Bluetooth

La radio deve essere accoppiata con un dispositivo Bluetooth prima che la trasmissione sia possibile.

1. Se necessario, premere più volte il tasto **MODE**, per selezionare la modalità Bluetooth.
  - Un segnale acustico viene emesso quando la radio è pronta per l'accoppiamento.
2. Cercare i dispositivi Bluetooth vicini sullo smartphone/tablet.
  - Quando la radio viene trovata, il dispositivo mostra il nome <Dual MCR 150>.
3. Selezionare la radio sullo smartphone/tablet.
  - Se l'accoppiamento ha avuto successo, viene emesso un segnale acustico.

### Riproduzione di musica / segnali audio

- Aprire un'app media player sullo smartphone / tablet e avviare la riproduzione.
- Regolare il volume su entrambi i dispositivi.

Le funzioni di base come la riproduzione/pausa e la selezione dei brani possono essere controllate tramite la connessione Bluetooth.

#### **Nota**

Le funzioni di controllo disponibili dipendono, tra l'altro, dall'app media player selezionata. Eventualmente non sono disponibili tutte le funzioni.

### Uso

- Premere il tasto **▶|OK|**  per mettere in pausa o riprendere la riproduzione.
- Premere i tasti **< / >** per selezionare il brano precedente / successivo.

### Nota

La connessione Bluetooth può essere interrotta tenendo premuto il tasto **PRESET** sul dispositivo.



## Impostazioni di sistema

Il menu <Sistema> può essere richiamato in tutte le modalità.

1. Tenere premuto il tasto **i•MENU** fino all'apertura del menu.
2. Premere i tasti **< / >** per selezionare la voce di menu <Sistema>.
  - Premere il tasto **▶|OK|**  per confermare.

### Ora/data

L'ora e la data possono essere impostate manualmente o automaticamente tramite DAB/FM.



1. Nel menu <Sistema> con i tasti < / > per selezionare la voce di menu <Ora>.
  - Premere il tasto ►|OK|  per confermare.

2.
  - Premere i tasti < / > per passare tra le opzioni di impostazione dell'ora.
  - <Impostazione dell'ora/della data>: Impostazione manuale dell'ora e della data.
  - <Imposta il formato della data>: Selezionare il formato di visualizzazione (MM-GG-AAAA o GG-MM-AAAA) della data.
  - <Imposta 12/24 ore>: selezionare il formato di visualizzazione (12 / 24 ore) dell'ora.
  - <Aggiornamento automatico>: Impostazione automatica dell'ora e della data. Opzioni di selezione: <Aggiorna tutti> <Nessun aggiornamento> <Aggiornamento da FM> <Aggiornamento da DAB>.
  
3. Premere il tasto **i•MENU** per uscire dal menu.



### Impostare la lingua

Nel menu <Lingua>, la lingua del menu del dispositivo può essere selezionata.

Sono disponibili le seguenti lingue:  
Inglese, francese, tedesco e italiano.

1. Nel menu <Sistema> usare i tasti < / > per selezionare la voce di menu <Lingua>.
  - Premere il tasto ►|OK|  per confermare.
2. Usare i tasti < / > per selezionare la lingua desiderata.
  - Premere il tasto ►|OK|  per confermare.

## Reset del dispositivo (Impostazioni standard)

1. Nel menu <Sistema> usare i tasti < / > per selezionare la voce di menu <Impostazioni standard>.
  - Premere il tasto ►|OK|  per confermare.
2. Usare i tasti < / > per selezionare <Sì>.
  - Premere il tasto ►|OK|  per confermare.
  - Sul display compare <Riavvio...> e il dispositivo si riavvia.

## Visualizzazione della versione

1. Nel menu <Sistema> usare i tasti < / > per selezionare la voce di menu <Versione SW>.
  - Premere il tasto ►|OK|  per confermare.
  - Sul display comparirà ora la versione del software del dispositivo.

## Risoluzione degli errori

### Problemi con il dispositivo

<b>Sintomo</b>	<b>Possibile causa/rimedio</b>
Impossibile accendere il dispositivo	L'accumulatore è scarico e deve essere ricaricato.
Nessun suono da udire	Aumentare il volume. Sorgente errata selezionata. Selezionare la sorgente desiderata sul dispositivo.
Si sentono rumori fastidiosi	Nelle vicinanze del dispositivo, un telefono cellulare o un altro dispositivo trasmette onde radio fastidiose. Rimuovere il telefono cellulare o il dispositivo dall'ambiente circostante.
Altri disturbi, rumori forti o visualizzazione disturbata del display	I componenti elettronici del dispositivo presentano anomalie. Spegnere il dispositivo, attendere circa 10 secondi e riaccenderlo.

## Problemi con la radio

<b>Sintomo</b>	<b>Possibile causa/rimedio</b>
Nessuna ricezione radio DAB / FM	<ul style="list-style-type: none"> <li>• Estrarre completamente l'antenna.</li> <li>• Avvicinare il dispositivo alla finestra.</li> <li>• Controllare la possibile ricezione su <a href="http://www.dabplus.de/empfang/">www.dabplus.de/empfang/</a>.</li> </ul>
La ricezione radio DAB / FM è scarsa	<ul style="list-style-type: none"> <li>• Controllare che l'antenna sia completamente estratta.</li> <li>• Riposizionare l'antenna.</li> <li>• Controllare se altri apparecchi (lampade, elettrodomestici) interferiscono con la ricezione.</li> </ul>
Nessun suono / sound	<ul style="list-style-type: none"> <li>• Aumentare il volume.</li> </ul>

## Risoluzione degli errori

---

<b>Sintomo</b>	<b>Possibile causa/rimedio</b>
Il dispositivo funziona, ma alcune stazioni non possono essere riprodotte.	<ul style="list-style-type: none"><li data-bbox="412 208 837 283">• La stazione radio non sta trasmettendo.</li><li data-bbox="412 294 857 702">• Le stazioni radio sono state trovate durante una ricerca, ma non possono essere riprodotte a causa della mancanza di stabilità del segnale. Riposizionare il dispositivo/antenna se necessario.</li></ul>



## Problemi con il Bluetooth

Sintomo	Possibile causa/rimedio
Audio assente	<p>Accertarsi che il proprio dispositivo Bluetooth sia accoppiato e connesso. Verificare che lo Smartphone sia configurato per lo streaming audio via Bluetooth.</p> <p>Regolare il volume del dispositivo Bluetooth e del Dual MCR 150.</p> <p>Passare alla sorgente Bluetooth con <b>MODE</b>.</p> <p>Assicurarsi che il dispositivo Bluetooth sia a portata.</p>

## Risoluzione degli errori

---

<b>Sintomo</b>	<b>Possibile causa/rimedio</b>
Gli apparecchi devono essere "accoppiati" ogni volta?	<p>Una volta che un dispositivo è accoppiato, normalmente non è necessario accoppiarlo di nuovo. Lo smartphone deve essere collegato nuovamente al Dual MCR 150.</p> <p>Se necessario, selezionare "Dual MCR 150" dall'elenco. Nella maggior parte dei dispositivi ciò avviene automaticamente.</p>
In generale	<p>Il dispositivo può connettersi a un solo dispositivo Bluetooth alla volta.</p> <p>La compatibilità non può essere garantita per tutti i dispositivi BT.</p>

## Pulizia dell'apparecchio



### AVVERTENZA

#### **Pericolo dovuto a tensione elettrica!**

Per evitare il rischio di una scossa elettrica, non è consentito pulire l'apparecchio servendosi di un panno umido né sotto l'acqua corrente.

Scollegare sempre l'alimentatore USB dalla presa prima della pulizia.

---

### ATTENZIONE

#### **Danneggiamento di componenti!**

Non utilizzare alcuna spugna abrasiva polvere abrasiva né solvente come alcol o benzina per la pulizia.

Pulire la custodia solo con un panno morbido, inumidito con acqua.

---

## Indicazioni di smaltimento

Smaltimento dell'imballo



### **PERICOLO**

#### **Pericolo di morte per soffocamento!**

Rischio di soffocamento dovuto alla pellicola e ad altri materiali di imballaggio.

- Non lasciare l'imballaggio e le sue parti in mano ai bambini.
- 

Durante il trasporto l'apparecchio era protetto dall'imballaggio. Tutti i materiali utilizzati sono eco-compatibili e riciclabili. Smaltire l'imballaggio in modo ecocompatibile. Informarsi presso il rivenditore o presso gli impianti di smaltimento comunali sulle possibilità di uno smaltimento ecocompatibile e adeguato dell'imballaggio.

### Smaltimento dell'apparecchio

Gli apparecchi dismessi non sono rifiuti senza valore. Grazie allo smaltimento nel rispetto dell'ambiente, è possibile recuperare materie prime utili.



Questo apparecchio è contrassegnato in conformità alla direttiva 2012/19/UE sui rifiuti di apparecchiature elettriche ed elettroniche (RAEE).

Al termine del suo ciclo di vita questo prodotto non deve essere smaltito con i normali rifiuti domestici, ma deve essere portato in un punto di raccolta per il riciclaggio di apparecchiature elettriche ed elettroniche.

A questo si riferisce il simbolo che si trova sul prodotto, nelle istruzioni per l'uso o sulla confezione.

I materiali sono riciclabili secondo le indicazioni sulle relative etichette. Mediante il riutilizzo, il riciclaggio o altre forme di valorizzazione di apparecchiature obsolete si rende un importante contributo alla tutela dell'ambiente.

Informarsi presso il rivenditore o presso gli impianti di smaltimento comunali sulle possibilità di uno smaltimento ecocompatibile e adeguato dell'apparecchio.

Prima di smaltire l'apparecchio, rimuovere le batterie.

### **Ricambi e accessori**

Per la disponibilità di accessori e ricambi adatti al vostro apparecchio, siete pregati di contattarci 24 ore su 24 all'indirizzo <https://dual.de/shop/>.

Si prega di notare che possiamo spedire solo ad un indirizzo all'interno della Germania.





# Dual

**Produttore**

DUAL GmbH · Graf-Zeppelin-Str. 7 ·  
D-86899 Landsberg · [www.dual.de](http://www.dual.de)  
Hotline assistenza: 08191 / 915 777 0  
· E-Mail: [supt@dual.de](mailto:supt@dual.de)