

# STRONG

## VIDAA SMART TV 24" (60CM) SRT24HE4203



Picture similar

Bedienungsanleitung  
Manuel d'utilisation  
Manuale utente  
Manual del usuario  
Manual do utilizador  
Használati útmutató  
Užívateľský manuál

Brugervejledning  
Brukerveiledning  
Gebruiksaanwijzing  
Användarhandbok  
Korisnički priručnik  
Ръководство на потребителя  
Посібник користувача

# SERVICE CENTER

AT	  <b>support_at@strong.tv</b> 0820 400 150 (€ 0,12/Min. österr. Festnetz)	HU	  <b>support_hu@strong.tv</b> +36 1 445 26 10
BG	  <b>support_bg@strong.tv</b> +359 32 634451	IT	  <b>support_it@strong.tv</b> 199 404 032 <b>Da rete fissa</b> 24,8 cent. al min. 12,5 cent. scatto alla risposta <b>Da rete mobile</b> max 49 cent. al min. 15,6 cent. scatto allo risposta
CZ	  <b>support_cz@strong.tv</b> 844 44 44 90	NL	  <b>support_nl@strong.tv</b>
DE	  <b>support_de@strong.tv</b> 0180 501 49 91 (€ 0,14/Min. deutsches Festnetz) (€ 0,42/Min. max. Mobilfunknetze)	PL	  <b>support_pl@strong.tv</b> 801 702 017
DK	  <b>support_dk@strong.tv</b>	PT	  <b>support_pt@strong.tv</b> +351 2 100 06 125
ES	  <b>support_es@strong.tv</b> +34 91 119 61 76	SK	  <b>support_sk@strong.tv</b> 0850 15 05 50
FR	  <b>support_fr@strong.tv</b>	SL	  <b>support_sl@strong.tv</b> +386 1 828 08 58
HR	  <b>support_hr@strong.tv</b> +385 1 344 57 66	UA	  <b>support_ua@strong.tv</b> +380 (44) 238 61 50

Supplied by STRONG Austria  
Represented by STRONG Ges.m.b.H.  
Teinfaltstraße 8/4. Stock  
1010 Vienna, Austria  
Email: support\_at@strong.tv

## Licenze

QUESTO PRODOTTO È PROTETTO DA LICENZA SECONDO IL PORTAFOGLIO BREVETTI AVC PER L'USO PERSONALE E NON COMMERCIALE DA PARTE DI UN CONSUMATORE PER (i) CODIFICARE VIDEO IN CONFORMITÀ ALLO STANDARD AVC ("AVC VIDEO") E / O (ii) DECODIFICARE VIDEO AVC CODIFICATI DA UN CONSUMATORE IMPEGNATO IN UN'ATTIVITÀ PERSONALE E NON COMMERCIALE E/O OTTENUTI DA UN FORNITORE VIDEO AUTORIZZATO A FORNIRE VIDEO AVC. NON VIENE CONCESSA NESSUNA LICENZA NEANCHE IMPLICITA PER QUALSIASI ALTRO UTILIZZO. PER ULTERIORI INFORMAZIONI SU **MPEG LA, LLC** VEDERE IL SITO [HTTP://WWW.MPEGLA.COM](http://WWW.MPEGLA.COM)

Questo prodotto contiene uno o più programmi protetti dalle leggi internazionali e statunitensi sul copyright come opera inedita. Tutti i programmi sono riservati e di proprietà della **Dolby Laboratories**. E' vietata qualsiasi riproduzione o divulgazione, totale o parziale o la produzione di opere derivate senza l'autorizzazione esplicita di Dolby Laboratories. Copyright 2003-2009 di Dolby Laboratories. Tutti i diritti riservati.

### Data Protection:

STRONG, i suoi partner produttori, i fornitori delle applicazioni e dei servizi possono raccogliere dati tecnici e informazioni correlate, incluse, ma non limitate a questo dispositivo, sistema, software di applicazione e periferiche. STRONG e i suoi partner produttori, i fornitori dell'applicazione e di servizi possono usare tali informazioni per migliorare i propri prodotti o per fornire servizi o tecnologie ai propri clienti fintanto che questo sia fatto in una forma che non consenta l'identificazione dell'utente. Inoltre, alcuni servizi forniti, già presenti nel dispositivo o installati dall'utente potrebbero richiedere la registrazione da parte dell'utente stesso.

Infine, alcuni servizi che non sono preinstallati, ma possono essere installati successivamente, possono raccogliere dati personali, in questo caso STRONG non è responsabile per l'eventuale violazione della protezione dei dati personali per i servizi non preinstallati.

QUESTO PRODOTTO VIENE VENDUTO CON UNA LICENZA LIMITATA ED È AUTORIZZATO AD ESSERE UTILIZZATO SOLO IN CONNESSIONE AL CONTENUTO HEVC CHE SODDISFA CIASCUNA DELLE SEGUENTI QUALIFICAZIONI: (1) CONTENUTI HEVC AD ESCLUSIVO USO PERSONALE; (2) CONTENUTI HEVC NON OFFERTI IN VENDITA; E (3) CONTENUTI HEVC CREATI DAL PROPRIETARIO DEL PRODOTTO. QUESTO PRODOTTO NON PUO' ESSERE UTILIZZATO IN CONNESSIONE A CONTENUTI CODIFICATI HEVC CREATI DA TERZE PARTI, CHE L'UTENTE HA ORDINATO O ACQUISTATO DA TERZE PARTI, A MENO CHE ALL'UTENTE NON SIANO SEPARATAMENTE CONCESSI I DIRITTI DI UTILIZZARE IL PRODOTTO CON TALI CONTENUTI DA UN VENDITORE IN LICENZA. L'UTILIZZO DI QUESTO PRODOTTO IN RELAZIONE AL CONTENUTO CODIFICATO HEVC È CONSIDERATO ACCETTAZIONE DELL'AUTORITÀ LIMITATA ALL'USO COME SOPRA INDICATO.

### DICHIARAZIONE DI CONFORMITÀ UE SEMPLIFICATA

Con la presente, STRONG dichiara che l'SRT 24HE4203 è conforme alla Direttiva 2014/53/UE.

Il testo completo della Dichiarazione europea di conformità è disponibile al seguente indirizzo Internet: <http://www.strong.tv/en/doc>

Soggetto a variazioni. Come conseguenza della continua ricerca e degli sviluppi tecnologici le specifiche tecniche e l'aspetto dei prodotti possono cambiare. Prodotto su licenza di Dolby Laboratories. Dolby, Dolby Audio e il simbolo della doppia D sono marchi di Dolby Laboratories Licensing Corporation. I termini HDMI, HDMI High-Definition Multimedia Interface e il logo HDMI sono marchi o marchi registrati di HDMI Licensing Administrator, Inc. Wi-Fi è un marchio registrato della Wi-Fi Alliance®. Netflix è un marchio registrato di Netflix Inc. YouTube™ è un marchio registrato di Google Inc. Tutti i nomi dei prodotti sono marchi commerciali o marchi registrati dai loro rispettivi proprietari.

© STRONG 2023. Tutti i diritti riservati.

## MANUALE UTENTE

Per ottenere le prestazioni migliori dal vostro apparecchio e un utilizzo in sicurezza, leggere attentamente questo manuale. Conservare il manuale per consultazioni future.

## INDICE

<b>1. ISTRUZIONI</b>	<b>3</b>
1.1 Istruzioni di sicurezza	3
1.2 Imballaggio	4
1.3 Accessori	4
1.4 Posizionamento del dispositivo	4
<b>2. INSTALLAZIONE</b>	<b>5</b>
2.1 Codice PIN di default: 1234	5
2.2 Pannello anteriore	5
2.3 Pannello posteriore	5
2.4 Telecomando	6
2.5 Inserire le batterie	8
2.6 Usare il telecomando	8
<b>3. PRIMA INSTALLAZIONE</b>	<b>8</b>
3.1 Home	9
3.2 Ingresso	9
<b>4. IMMAGINE</b>	<b>10</b>
4.1 Modalità immagine	10
4.2 Proporzioni	11
4.3 Applicare le impostazioni dell'immagine	11
<b>5. SUONO</b>	<b>13</b>
5.1 Modalità audio	14
5.2 Cuffia	14
5.3 Impostazioni della modalità audio	14
<b>6. RETE</b>	<b>16</b>
<b>7. CANALE</b>	<b>17</b>
<b>8. SISTEMA</b>	<b>22</b>
<b>9. MEDIA</b>	<b>32</b>
<b>10. PROBLEMI E SOLUZIONI</b>	<b>34</b>
<b>11. SPECIFICHE</b>	<b>36</b>

## 1. ISTRUZIONI

### 1.1 Istruzioni di sicurezza

- Leggere le istruzioni prima di utilizzare l'apparecchio. Conservare le istruzioni per consultazioni future.
- Utilizzare esclusivamente gli accessori specificati o forniti dal produttore (quali adattatore di corrente, batteria, ecc.).
- Prima di installare o far funzionare l'apparecchiatura leggere le informazioni elettriche e sulla sicurezza riportate sul retro della confezione.
- Per ridurre il rischio di incendio o elettrocuzione, non esporre l'apparecchio alla pioggia o all'umidità.
- Non coprire le aperture di ventilazione con oggetti quali giornali, tovaglie, tende, ecc. per permettere la corretta ventilazione.
- Non esporre l'apparecchiatura a gocciolamenti o a schizzi d'acqua e non posizionare sopra il dispositivo oggetti contenenti acqua, come ad esempio vasi.
- Il simbolo  indica il rischio di shock elettrico. I collegamenti elettrici esterni devono essere effettuati da persone esperte o in alternativa si devono utilizzare dei cavi pronti per l'uso.
- Per evitare danni e ferite, fissare bene l'apparecchiatura al pavimento/parete secondo le istruzioni di installazione.
- Pericolo di esplosione della batteria se essa non viene sostituita in modo corretto. Sostituire la batteria solo con una batteria dello stesso tipo o equivalente.
- Non esporre la batteria (la batteria o le batterie o il pacco batteria) a calore eccessivo, come ad esempio luce solare, fuoco o simili.
- L'eccessiva potenza di auricolari o cuffie può provocare danni all'udito.
- Ascoltare la musica ad alto volume e per lunghi periodi può provocare danni all'udito.
- Per ridurre il rischio di danneggiare l'udito, abbassare il volume a un livello sicuro e adeguato e ridurre la durata di ascolto a volume alto.
- La spina dell'alimentazione o dell'accoppiatore è utilizzata come dispositivo di spegnimento e deve essere facilmente raggiungibile. Quando non è utilizzata e durante gli spostamenti, maneggiare con cura il cavo di alimentazione, es. legare il cavo di alimentazione con una fascetta o con qualcosa di simile. Tenerlo lontano da bordi taglienti o oggetti simili che possono danneggiare il cavo stesso. Prima di un nuovo utilizzo, verificare che il cavo non sia danneggiato. Se dovesse essere danneggiato, sostituirlo con un cavo simile avente le stesse specifiche tecniche. Quando tutte le spie luminose sono spente, significa che il dispositivo è staccato completamente dall'alimentazione.
- La batteria deve essere smaltita nel rispetto delle disposizioni ambientali.
- Non posizionare sull'apparecchio delle fiamme libere, come ad esempio delle candele accese.
-  Per impedire la diffusione di incendi, tenere sempre lontano dall'apparecchio candele o fiamme libere.
- Il morsetto USB fornisce massimo 500 mA.
-  Il simbolo qui accanto indica che questo è un dispositivo elettrico di classe II o con doppio isolamento. È stato progettato in modo che non richieda una connessione di sicurezza con messa a terra.

### Istruzioni per il funzionamento

- Non installare l'attrezzatura in uno spazio ristretto come ad esempio una libreria o un armadio.
- Non utilizzare l'apparecchio vicino a aree umide e fredde, proteggere l'attrezzatura dal surriscaldamento.
- Tenere l'apparecchio lontano dalla luce diretta del sole.
- Non usare l'attrezzatura in un luogo polveroso.
- Non posizionare candele vicino alle aperture accessibili per evitare che del materiale estraneo possa entrare nella TV.

## Direttiva WEEE

### WEEE



Smaltimento corretto del prodotto. Questo marchio indica che nell'UE il prodotto non deve essere smaltito insieme ai rifiuti domestici. Per evitare di danneggiare l'ambiente e per salvaguardare la salute umana, riciclare il prodotto in modo adeguato per favorire il riutilizzo sostenibile delle risorse materiali. Se si desidera restituire il dispositivo usato, utilizzare i sistemi di restituzione e raccolta o contattare il rivenditore dove è stato acquistato il prodotto. Il rivenditore si occuperà di effettuare il riciclaggio in modo sicuro.

## 1.2 Imballaggio

Prima della spedizione, il dispositivo viene attentamente controllato e imballato. Quando si disimballa l'apparecchiatura, assicurarsi che siano presenti tutte le sue parti. Tenere l'apparecchio lontano dalla portata dei bambini. Si raccomanda di conservare l'imballo per tutta la durata del periodo di garanzia per proteggere perfettamente l'apparecchio nel caso di riparazioni in garanzia.

## 1.3 Accessori

- 1 Istruzioni per l'installazione
- 1 Informazioni di sicurezza/Garanzia
- 1 telecomando
- 2 batterie AAA

## 1.4 Posizionamento del dispositivo

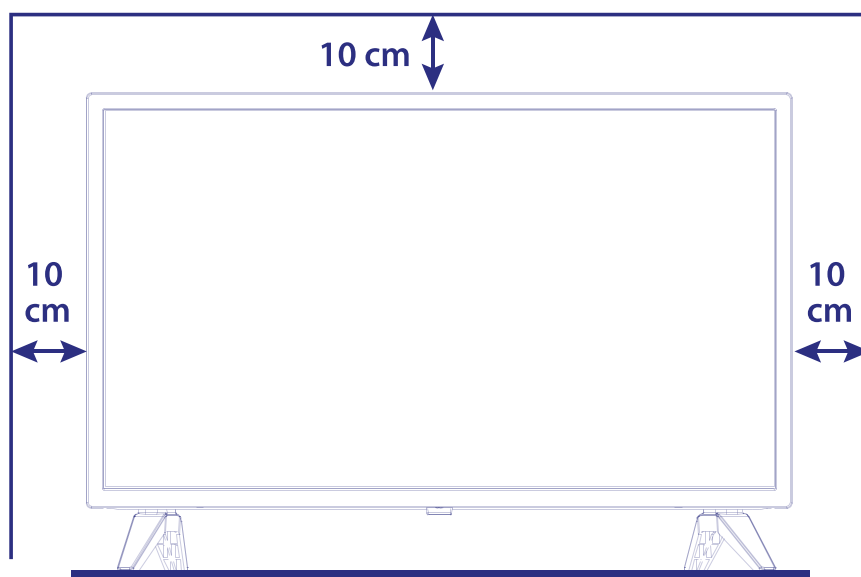

**Fig. 1**

Posizionare lo schermo su una superficie solida orizzontale come ad es. un tavolo o una scrivania. Per permettere la ventilazione lasciare uno spazio libero di almeno 10 cm tutto intorno allo schermo. Per evitare situazioni pericolose e danni, non posizionare nessun oggetto sopra lo schermo. L'apparecchio può essere usato in climi tropicali e/o miti.

Il manuale utente fornisce istruzioni complete per installare e utilizzare la TV. I simboli che seguono hanno il significato seguente:

**WARNING** Indica delle avvertenze

**NOTE** Indica altre informazioni importanti o utili.

**MENÙ** Indica un tasto sul telecomando o sulla TV.

*Vai a* Indica una voce del menù all'interno di una finestra.

## 2. INSTALLAZIONE

### 2.1 Codice PIN di default: 1234

### 2.2 Pannello anteriore

**Fig. 2**

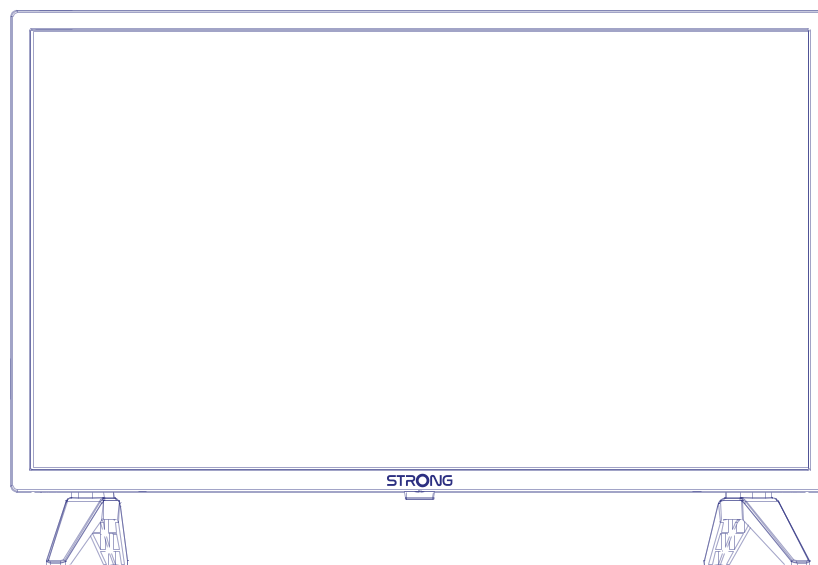

NOTA: La grafica ha solo carattere esemplificativo.

1. Indicatore di alimentazione /sensore a distanza

2. Altoparlanti

3.  / **Menu** Accendere il televisore o metterlo in standby.

### 2.3 Pannello posteriore

**Fig. 3**



NOTA: La grafica ha solo carattere esemplificativo.

1. HDMI 3 Collegare il segnale di ingresso HDMI da una sorgente come DVD, Blu-ray o game console.

2. HDMI 2 Collegare il segnale di ingresso HDMI da una fonte di segnale come DVD, lettore Blu-ray o console giochi

- 3. HDMI 1 (ARC) Collegare il segnale di ingresso HDMI ad un DVD, lettore Blu-ray o console giochi o direttamente ad un amplificatore digitale che supporta la funzione ARC. Questo ingresso integra ARC (canale di ritorno audio) per implementare le connessioni audio e per supportare Audio Dolby.
- 4. USB 2.0 Porte USB 2.0.
- 5. USB 2.0 Porte USB 2.0.
- 6. CI Inserire un Modulo di Accesso Condizionato (CAM).
- 7. HEADPHONE Uscita audio per cuffie e auricolari, gli altoparlanti verranno silenziati quando si collegano gli auricolari e si seleziona cuffie.
- 8. LAN (RJ45) Collegarsi al router Internet per accedere ad Internet/apps.
- 9. S/PDIF (ottico.) Usare un cavo RCA per collegare il televisore ad un amplificatore digitale compatibile oppure a Home theatre.
- 10. AUDIO L/R Audio sinistro / destro IN. Utilizzare un cavo RCA ("presa Cinch / Jack") per collegare il televisore al sistema home theater.
- 11. VIDEO Video IN. Utilizzare un cavo RCA ("Cinch / Jack Plug") per collegare il televisore al sistema home theater, al videoregistratore S-Video, alle videocamere o al lettore DVD.
- 12. SAT IN Collegare un cavo coassiale per ricevere il segnale dalla Parabola LNB.
- 13. ANT /CABLE N Collegare un cavo coassiale per ricevere il segnale da un'antenna DVB-T/T2 o da un cavo.





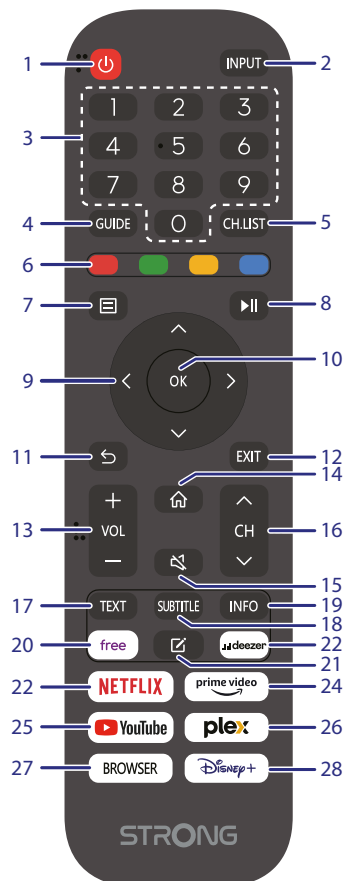

NOTA: Se collegando un cavo ad una qualsiasi delle uscite la TV dovesse spegnersi, sarà sufficiente riaccenderla.

## 2.4 Telecomando

Fig. 4





1. 
  2. **INPUT**
  3. **0 ~ 9**
  4. **GUIDE**
  
  5. **CH. LIST**
  6. **TASTI COLORATI**
  7. 
  8. 
  
  9. 
  10. **OK**
  11. 
  
  12. **EXIT**
  13. **VOL +/-**
  14. 
  
  15. 
  16. **CH +/-**
  17. **TEXT**
  18. **SUBTITLE**
  19. **INFO**
  20. **VIDAA free**
  21. **Pulsante personalizzato**
  
  22. **deezer**
  23. **NETFLIX**
  24. **prime video**
  25. **YouTube**
  26. **plex**
  27. **BROWSER**
  28. **Disney+**
- Premere per accendere la TV o mettere in standby.  
Seleziona la modalità della sorgente in ingresso.  
Scegliere direttamente un canale.  
Premere per visualizzare le informazioni correnti della GUIDA in modalità DTV.  
Premere per accedere all'elenco dei canali.  
Premere per eseguire la funzione prompt in modalità TV o DTV.  
Apri le opzioni del menù.  
Premere per mettere in pausa la riproduzione, premere nuovamente per riavviare la riproduzione.  
Per navigare nel menù.  
Conferma la selezione.  
Premere per tornare al canale precedente. Nel menù: per tornare al menù precedente.  
Uscire dal menu corrente.  
Regola il volume.  
Entra nella schermata home. Se la TV non ha la funzione HOME, questo tasto non sarà attivo.  
Premere per silenziare o riattivare il volume.  
Cambia i programmi.  
Premere per entrare o uscire dal menù teletext.  
Attiva/disattiva i sottotitoli in modalità DTV.  
Visualizza le informazioni sulla sorgente corrente.  
Apri video gratuiti da guardare dal server VIDAA.  
- Premere brevemente, tasto di scelta rapida per lanciare l'applicazione selezionata.  
- Premere a lungo, chiamare la schermata di modifica di Launcher per selezionare l'applicazione.  
Premere per accedere direttamente a Deezer\*  
Premere per accedere direttamente a NETFLIX\*\*  
Premere per accedere direttamente a prime video\*\*\*  
Premere per accedere direttamente a YouTube  
Premere per accedere direttamente a plex\*\*\*\*  
Premere per accedere direttamente al browser Internet.  
Premere per accedere direttamente a Disney+\*\*\*\*\*

\*\* Abbonamento non incluso. Deezer è disponibile nei paesi selezionati. Deezer deve essere impostato tramite un account. Richiede Internet a banda larga. Vedere [www.deezer.com](http://www.deezer.com) per ulteriori informazioni.

\*\* Abbonamento non incluso. Netflix è disponibile nei paesi selezionati. Netflix deve essere impostato tramite un account. Richiede Internet a banda larga. Vedere [www.netflix.com/TermsOfUse](http://www.netflix.com/TermsOfUse) per ulteriori informazioni.

\*\*\* Abbonamento non incluso. Prime video è disponibile nei paesi selezionati. Prime video deve essere impostato tramite un account. Richiede Internet a banda larga. Vedere [www.primevideo.com](http://www.primevideo.com) per ulteriori informazioni.

\*\*\*\* Abbonamento non incluso. Plex è disponibile nei paesi selezionati. Plex deve essere impostato tramite un account. Richiede Internet a banda larga. Vedere [www.plex.tv](http://www.plex.tv) per ulteriori informazioni.

\*\*\*\*\* Abbonamento non incluso. Disney+ è disponibile nei paesi selezionati. Disney+ deve essere impostato tramite un account. Richiede Internet a banda larga. Vedere [www.disneyplus.com](http://www.disneyplus.com) per ulteriori informazioni.

## 2.5 Inserire le batterie

Fig. 5

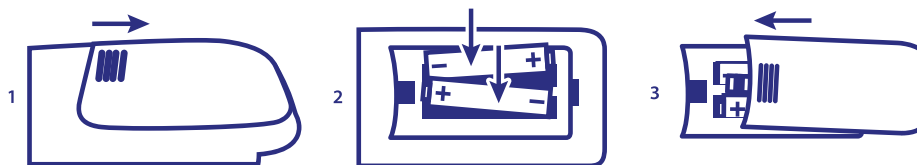

Posizionare 2x batterie AAA nel vano batterie del telecomando più piccolo. Fare attenzione alla polarità seguendo i simboli indicati nel vano batterie.

NOTA: Le immagini hanno solo carattere esemplificativo. Gli articoli reali possono presentare delle differenze.

- 1 Premere la linguetta e sollevarla.
- 2 Inserire 2 batterie AAA nel vano e assicurarsi che la polarità sia corretta.
- 3 Rimettere il coperchio in senso orizzontale.

### Precauzioni per utilizzare la batteria

L'uso scorretto delle batterie può provocare delle perdite. Seguire attentamente le istruzioni seguenti.

1. Inserire le batterie con la polarità corretta per evitare cortocircuiti.
2. Quando il voltaggio della batteria è insufficiente le performance diminuiscono, si consiglia quindi di sostituire la batteria. Togliere le batterie dal telecomando se non lo si usa per un lungo periodo.
3. Non mischiare batterie diverse (per esempio batterie al magnesio e alcaline).
4. Non gettare le batterie sul fuoco, né cercare di caricarle o smontarle.
5. Smaltire le batterie in conformità con le normative vigenti.

## 2.6 Usare il telecomando

- Puntare il telecomando verso il sensore. La presenza di oggetti tra il telecomando e il sensore potrebbe impedirne il normale funzionamento.
- Non scuotere il telecomando con forza, non versarvi sopra liquidi né posizionarlo in luoghi umidi.
- Non posizionare il telecomando alla luce diretta del sole perché il calore potrebbe deformarlo.
- Quando il sensore del telecomando è esposto alla luce diretta del sole, il telecomando non funziona correttamente. In questo caso cambiare l'illuminazione o la posizione della TV oppure avvicinare il telecomando al sensore.

\* per confermare la scelta usare i tasti OK oppure ARROW

## 3. PRIMA INSTALLAZIONE

Dopo aver fatto tutte le connessioni nel modo appropriato, accendere il televisore.

Per favour, seguite le procedure per la prima installazione che compariranno sul Vostro schermo e completate l'installazione. Questo durerà pochi minuti.

## 3.1 Home

Al termine della configurazione iniziale, è possibile accedere alla schermata .

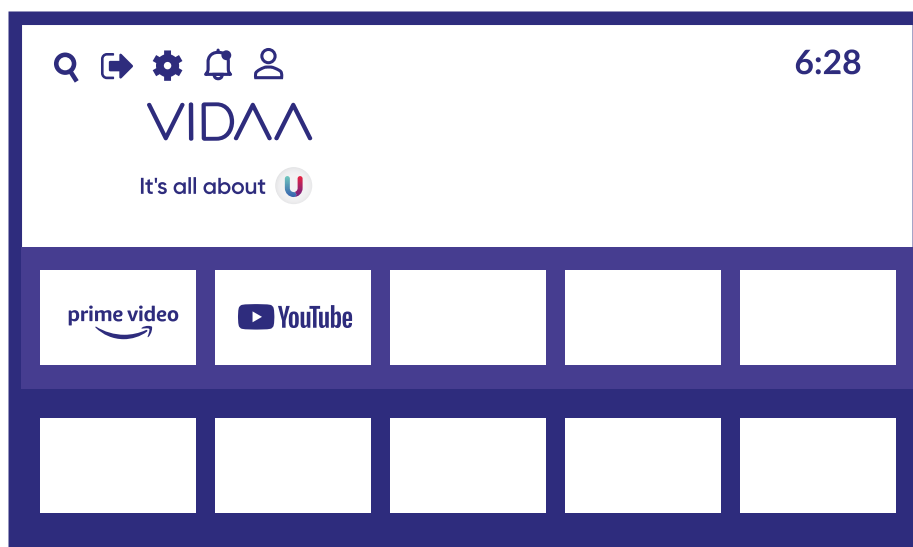

Premere il pulsante **MENU** per selezionare la schermata . Sul telecomando è possibile premere     per selezionare.



 **Ingressi:** quando si fa clic su questa icona è possibile selezionare una sorgente di input.

 **Impostazioni:** Quando si fa clic su questa icona, è possibile configurare varie impostazioni.

## 3.2 Ingresso

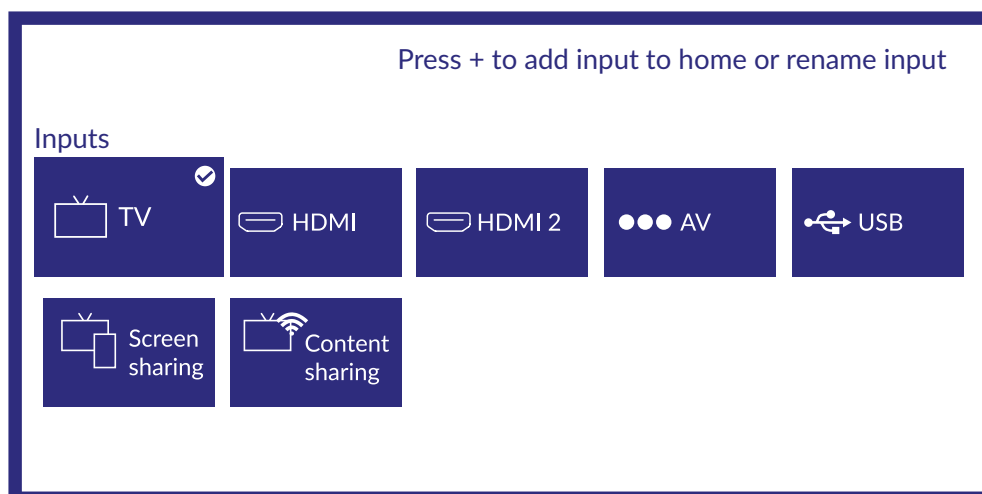

Premere   per selezionare il menu degli ingressi e scegliere con     la propria scelta. Premere prima **OK** per selezionare l'input.

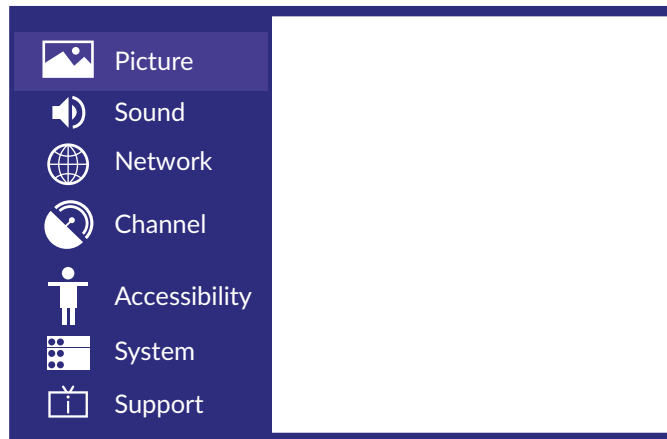

Ora premere **OK** per accedere all'impostazione.

## 4. IMMAGINE

Premere **MENU** per accedere al menu principale, premere **▲▼◀▶** per selezionare il menu immagine.

1. Premere **▲▼** per selezionare l'opzione che si desidera regolare nel menu **IMMAGINE**.
2. Premere **OK** per regolare.
3. Al termine della regolazione, premere **OK** per salvare il menu e tornare al menu precedente.

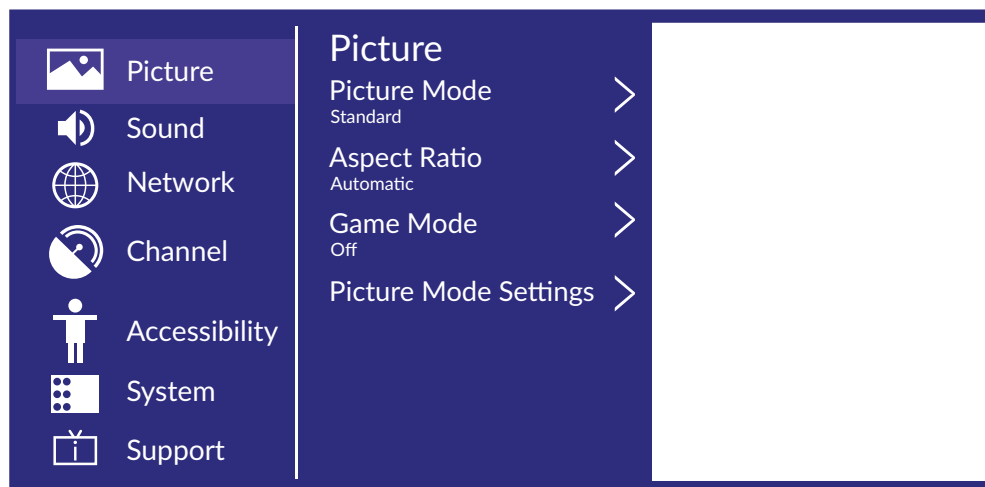

### 4.1 Modalità immagine

Premere il pulsante **▲▼** per selezionare **Modalità immagine**, quindi premere il pulsante **▲▼** e Invio per selezionare.

(Opzionale: Standard / Cinema Day / Cinema night / Dynamic / Sports).

<i>Standard</i>	La modalità predefinita, per far sì che gli utenti sperimentino immagini di alta qualità in condizioni di luce normale.
<i>Giornata del cinema</i>	Migliora il contrasto, il colore e la chiarezza dello schermo per rendere il colore più vivido.
<i>Serata al cinema</i>	Riduci il contrasto, il colore e la chiarezza dello schermo per rendere lo schermo morbido.
<i>Dinamico</i>	Migliora il contrasto, il colore e la chiarezza dello schermo, in modo che l'immagine nella dinamica bilanci il colore.
<i>Sport</i>	Questa modalità è più adatta per guardare video sportivi.

## 4.2 Proporzioni

Regolare le proporzioni per allungare o ingrandire l'immagine.

Premere il pulsante ▲▼ per selezionare Proporzioni.

Premere il pulsante ◀▶ per selezionare Automatico/16:9/4:3/Panoramic/Movie Zoom/Direct.

### Modalità di gioco

Premere ▲▼ per selezionare e premere ◀▶ per selezionare On/Off.

### Impostazioni modalità immagine

Premere ▲▼ per selezionare, quindi premere ▶ e OK per entrare.

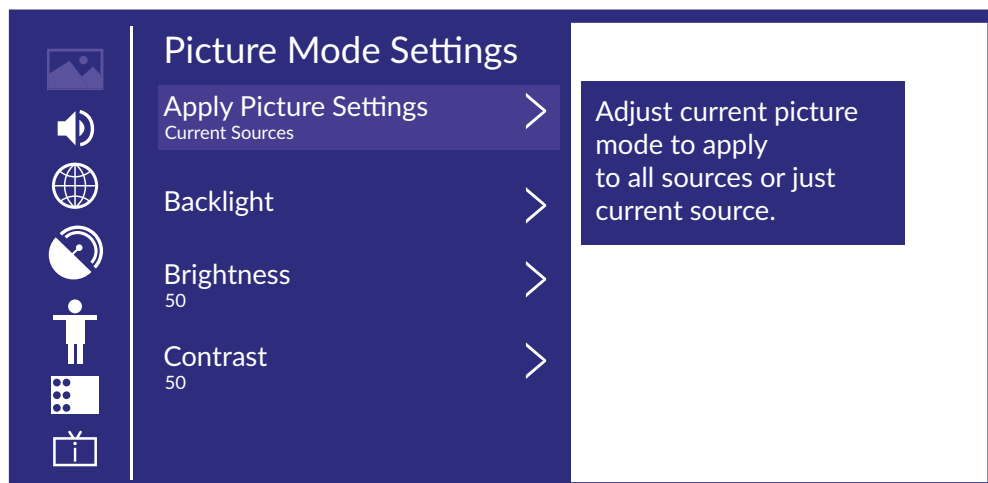

## 4.3 Applicare le impostazioni dell'immagine

In questo menu è possibile regolare la modalità immagine corrente in modo che venga applicata a tutte le sorgenti o solo alla sorgente corrente.

Premere ▲▼ per selezionare, quindi premere ▶ e OK per entrare.

(Opzionale: Tutte le fonti / Fonte corrente)

### Retroilluminazione / Luminosità / Contrasto / Saturazione del colore / Nitidezza

Premere ▲▼ per selezionare e premere ◀▶ per regolare.

<i>Retroilluminazione</i>	Regola la retroilluminazione dell'immagine. (Opzionale: Off / Basso / Alto)
<i>Luminosità</i>	Regola la luminosità dell'immagine.
<i>Contrasto</i>	Regola il contrasto dell'immagine.
<i>Saturazione colore</i>	Regola la densità del colore dell'immagine.
<i>Nitidezza</i>	Regolare la nitidezza dei bordi dell'immagine.

### Contrasto adattivo

In questo menu, puoi scurire automaticamente le aree scure e schiarire le aree chiare delle immagini per vedere più dettagli

Premere ▲▼ per selezionare *Contrasto adattivo* e premere ◀▶ per selezionare Off/Basso/Medio/Alto.

### Riduzione del rumore

Impostate le opzioni per eliminare l'intensità del rumore dell'immagine.

Premere ▲▼ per selezionare Riduzione rumore.

Premere ◀▶ per selezionare Off/Low/Medium/High.

## Riduzione del rumore MPEG

Impostare le opzioni per eliminare l'intensità del rumore MPEG.

Premere ▲▼ per selezionare *Riduzione rumore*.

Premere ◀▶ per selezionare *Off/Low/Medium/High*.

## Temperatura di colore

Regolare il colore generale dell'immagine.

Premere ▲▼ per selezionare *Temperatura colore*.

Premere ◀▶ per selezionare *Warm1/Warm2/Standard/Cool*.

## Impostazioni avanzate

Regola lo spazio colore e la gamma per adattarli al meglio al contenuto che stai visualizzando.

Premere ▲▼ per selezionare *Impostazioni esperti*.

Premere ◀▶ per accedere al *sottomenu*.

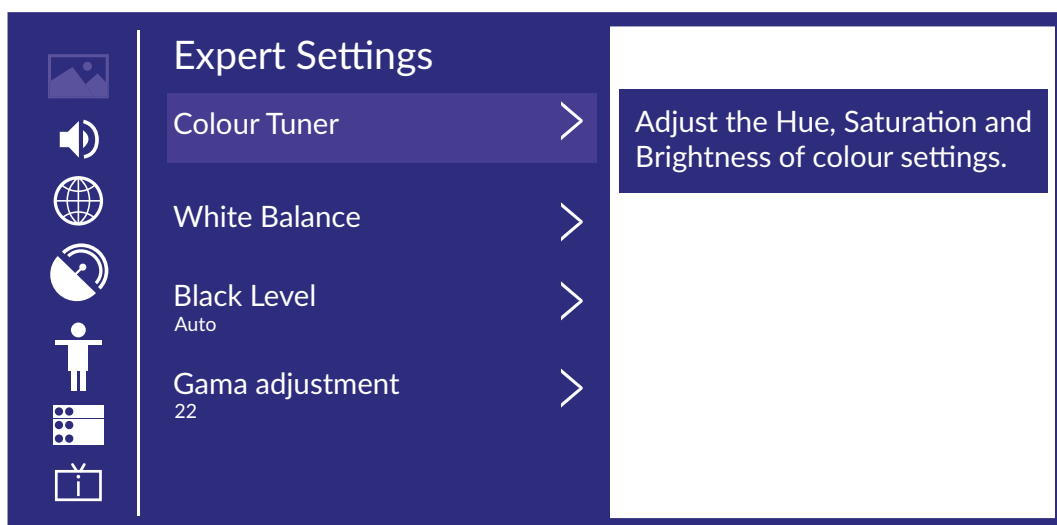

## Sintonizzatore colori

Regolare la tonalità, la saturazione e la luminosità delle impostazioni di colore.

Premere ▲▼ per selezionare *Colour Tuner*.

Premere il pulsante ◀▶ per accedere al *sottomenu* e regolare.

## Bilanciamento del bianco

Regola l'intensità delle luci rosse, verdi e blu per visualizzare i colori reali di tutte le immagini nell'immagine.

Premere ▲▼ per selezionare *Bilanciamento bianco*.

Premere ◀▶ per accedere e regolare.

## Livello nero (disponibile solo su sorgente HDMI)

In questo menu, è possibile regolare la portata del segnale HDMI per essere più adatto ai contenuti.

Premere ▲▼ per selezionare Livello nero. Premere ◀▶ per selezionare.

## Regolazione gamma

Premere ▲▼ per selezionare *Regolazione gamma*.

Premere ◀▶ per selezionare 2.0/2.2/2.4/BT.1886.

## Calibrazione gamma

In questo menu, è possibile regolare la curva di gamma quale selezionata.

Premere ▲▼ per selezionare *Calibrazione gamma*.  
Premere ◀▶ per accedere a *sub-menu* per regolare.

## Modalità solo RGB

Premere ▲▼ per selezionare *Modalità solo RGB*.  
Premere ◀▶ per selezionare *Off/Red/Green/Blue*.

## Luce blu bassa

Premere ▲▼ per selezionare *Luce blu bassa*.  
Premere ◀▶ per selezionare *Off/Low/Middle/High/Very High*.

## Overscan

Premere ▲▼ per selezionare *Overscan*.  
Premere ◀▶ per selezionare *On/Off*.

## Ripristina modalità corrente

Premere il pulsante ▲▼ per selezionare *Reset Current Mode*.  
Premere il pulsante ◀▶ per accedere al *sottomenu*.

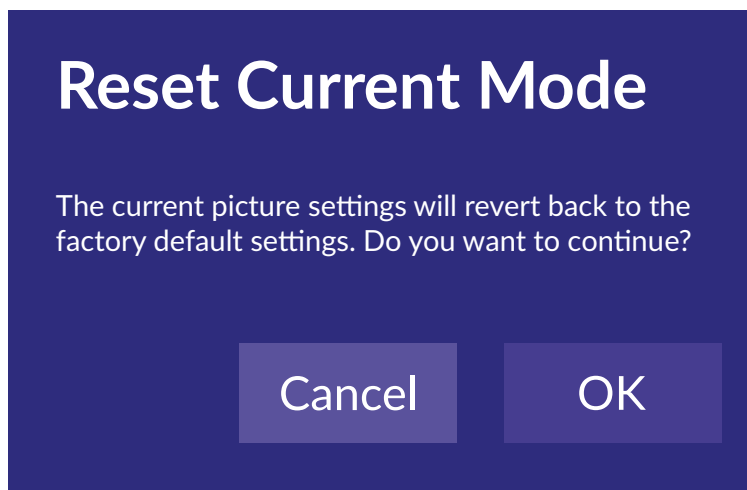

## 5. SUONO

Premere il pulsante **MENU** per visualizzare il menu principale. Premere ▲▼ per selezionare *Suono* nel menu principale.

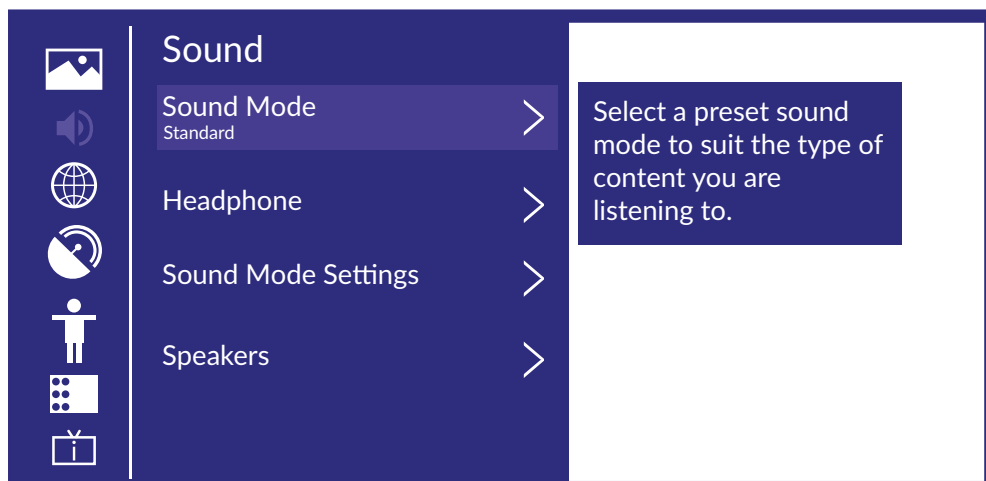

1. Premere ▲▼ per selezionare l'opzione che si desidera regolare nel menu *Suono*.
2. Premere OK per regolare.
3. Dopo aver terminato la regolazione, premere OK per salvare e tornare al menu precedente.

## 5.1 Modalità audio

Premere ▲▼ per selezionare la modalità audio preferita.  
(Opzionale: Standard / Teatro / Musica / Discorso / Late Night / Sport.)

<b>Standard</b>	produce un suono bilanciato in tutti gli ambienti.
<b>Teatro</b>	La modalità Teatro aumenta l'effetto audio surround e fornisce una risposta subwoofer più evidente.
<b>Musica</b>	Conserva il suono originale ed è buono per i programmi musicali.
<b>Parlato</b>	Le basse e alte frequenze sono attenuate per migliorare la riproduzione e la chiarezza della voce umana.
<b>Late Night</b>	Migliora la riproduzione e la chiarezza della voce umana con un basso livello di volume.
<b>Sport</b>	Audio ottimizzato per guardare una partita di calcio.

## 5.2 Cuffia

Premere ▲▼ per selezionare *Cuffia*. È disponibile solo quando le cuffie sono collegate. Può impostare la modalità di uscita audio tramite le cuffie.

## 5.3 Impostazioni della modalità audio

Premere ▲▼ per selezionare *Impostazioni modalità audio*.  
Premere ◀▶ per accedere al sottomenu.

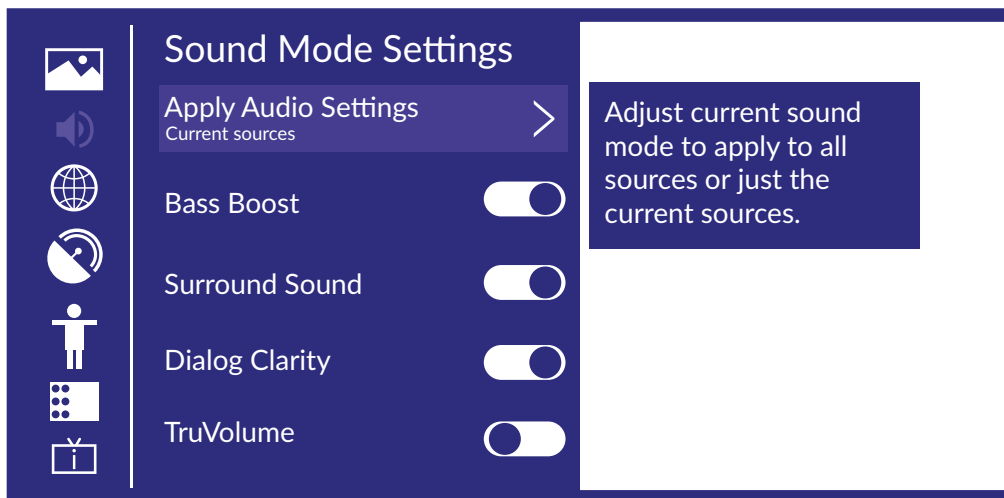

### Applica impostazioni audio

Regolare la modalità audio corrente in modo che venga applicata a tutte le sorgenti o solo alla sorgente corrente.

Premere ▲▼ per selezionare, quindi premere ▶ e OK per selezionare *sorgente corrente/tutte le sorgenti*.

### Equalizzatore

Premere ◀▶ per selezionare e regolare i dettagli di *Equalizzatore*.



(Opzionale: 100Hz / 500Hz / 1.5KHz / 5KHz / 10KHz)

## Bass Boost/Suono surround/Chiarezza dei dialoghi/Volume reale/ Configurazione montaggio a parete/Controllo automatico del volume

Premere ▲▼ per selezionare e premere ◀▶ per selezionare On/Off.

### Ripristina modalità corrente

Premere ▲▼ per selezionare e premere ◀▶ per scegliere il ripristino o meno.

### Relatori

Premere ▲▼ per selezionare *Altoparlanti*.

Premere ◀▶ per accedere a *sub-menu*.

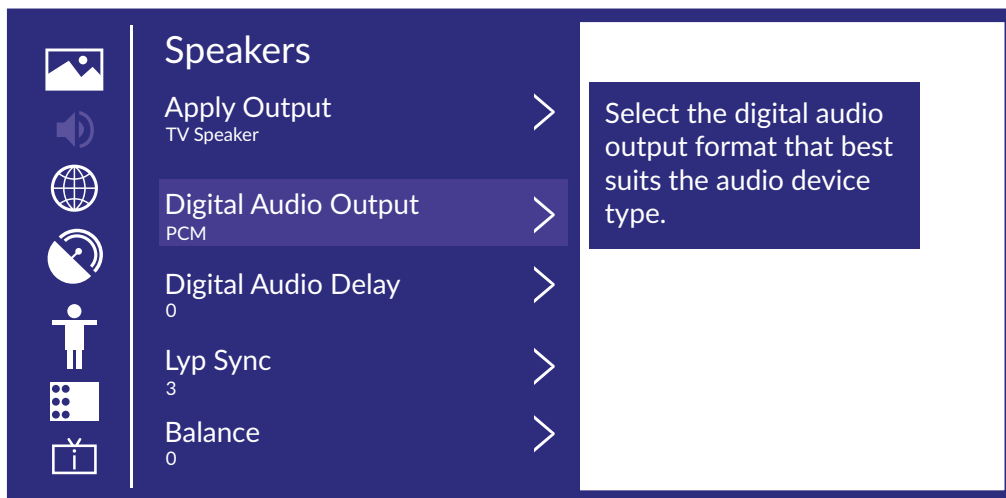

### Uscita audio

Premere ▲▼ per selezionare Uscita audio e inserire, quindi premere ▲▼ per selezionare ARC/TV Speaker/SPDIF Only.

### Uscita audio digitale

Premere il pulsante ▲▼ per selezionare l'uscita audio digitale, quindi premere ▲▼ per selezionare.

### Ritardo audio digitale

Premere ▲▼ per selezionare Ritardo audio digitale, quindi premere ▲▼ per regolare.

### Sincronizzazione labiale

Premere ▲▼ per selezionare, quindi premere ◀▶ per regolare.

### Bilanciato canali sinistro e destro.

Premere ▲▼ per selezionare Saldo. Premere ◀▶ per regolare.

## 6. RETE

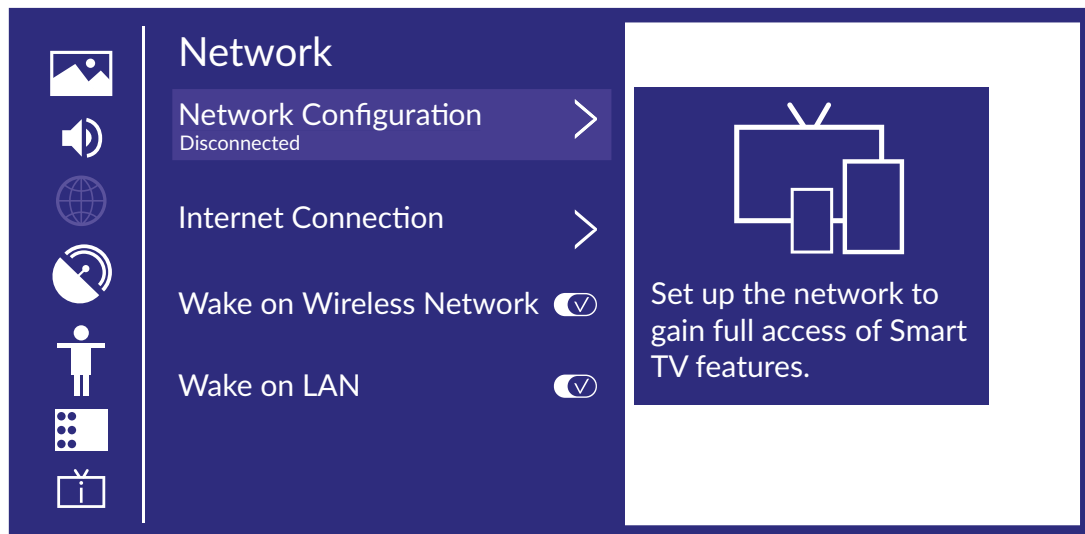

Premere il pulsante **MENU** per visualizzare il menu principale. Premere ▲▼ per selezionare *Rete* nel menu principale.

Premere ▲▼ per selezionare: *Configurazione di rete/Connessione Internet*  
*Wake on Wireless Network/Wake on LAN.*

### Configurazione di rete

Premere ▲▼ per selezionare *Configurazione di rete* per configurare la rete.

### Connessione Internet

Premere ▲▼ per selezionare *Connessione Internet* per controllare Connessione Internet.

### Riaccensione su rete wireless

Premere ▲▼ per selezionare *Riattiva su rete wireless*, quindi premere ◀▶ per selezionare *On/Off*.

### Riaccensione su LAN

Premere ▲▼ per selezionare *riaccensione su LAN*. Premere ◀▶ per selezionare *On/Off*.

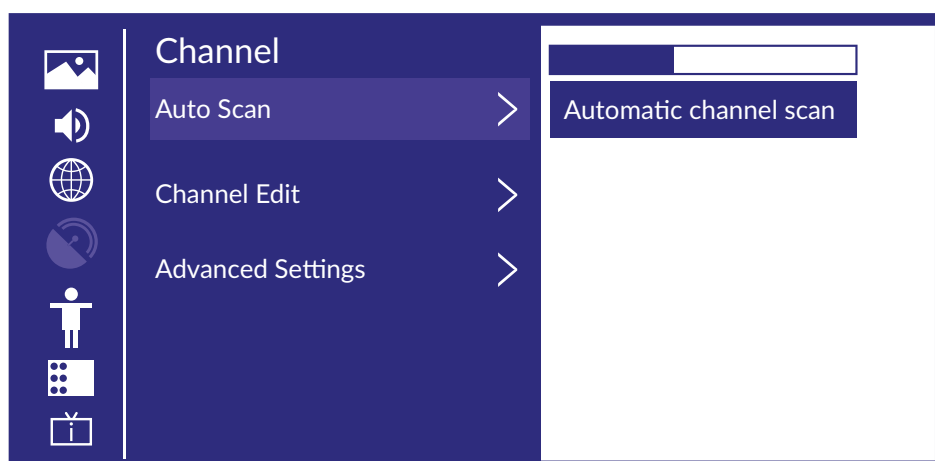

## 7. CANALE

Premere il pulsante **MENU** per visualizzare il menu principale. ◀▶ per selezionare *Canale*.

1. Premere ▲▼ per selezionare l'opzione che si desidera regolare nel menu Canale.

2. Premere **OK** per regolare.

3. Dopo aver terminato la regolazione. Premere **OK** per salvare e tornare al menu precedente.

### Scansione automatica

La ricerca automatica può cercare automaticamente il canale di programma efficace.

Premere ▲▼ per selezionare Scansione automatica, quindi premere **OK** per configurare.

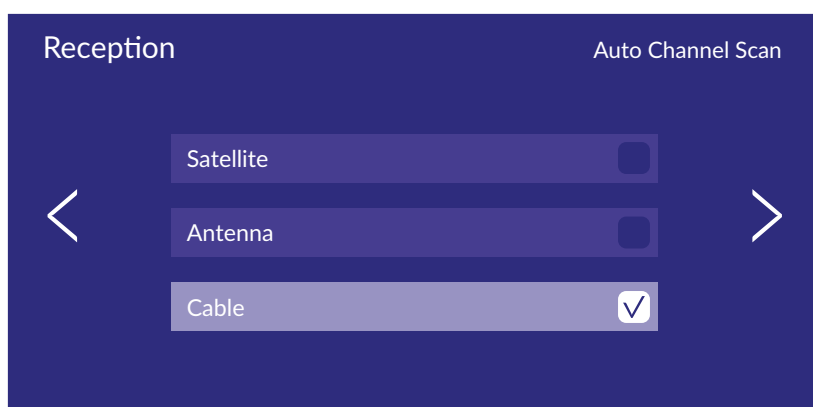
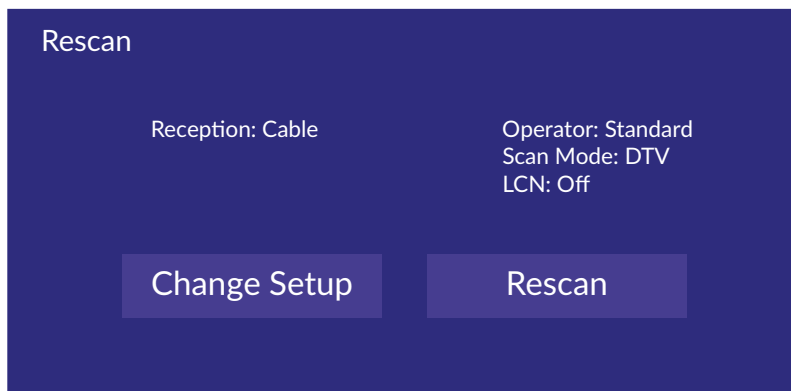

### Nuova scansione

In questa pagina è possibile scegliere di ripetere la scansione del canale o modificare la configurazione.

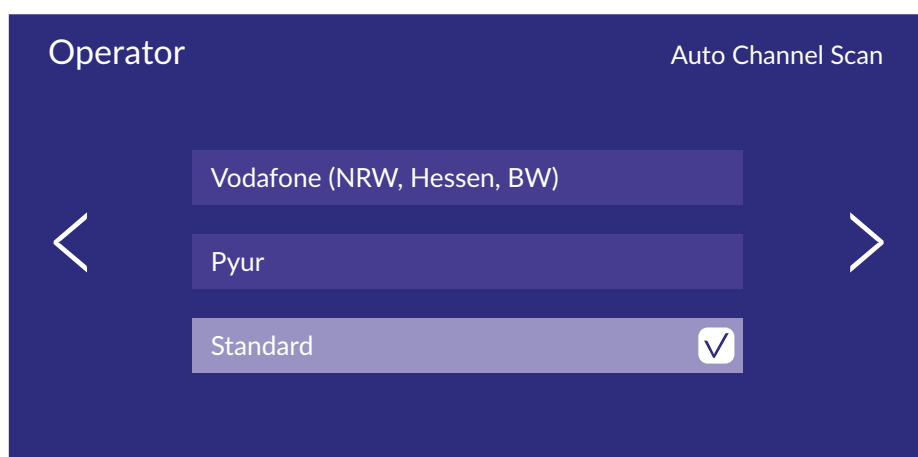

## Ricezione

Premere il pulsante ◀▶ per selezionare Ricezione e premere ▲▼ per selezionare *Satellite/Antenna/Cavo*.  
Operatore

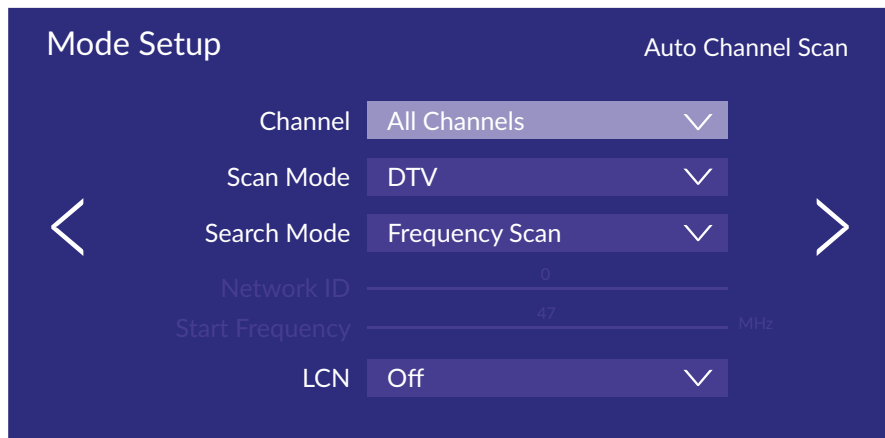

Premere ◀▶ per selezionare e premere ▲▼ per impostare.

## Impostazione della modalità

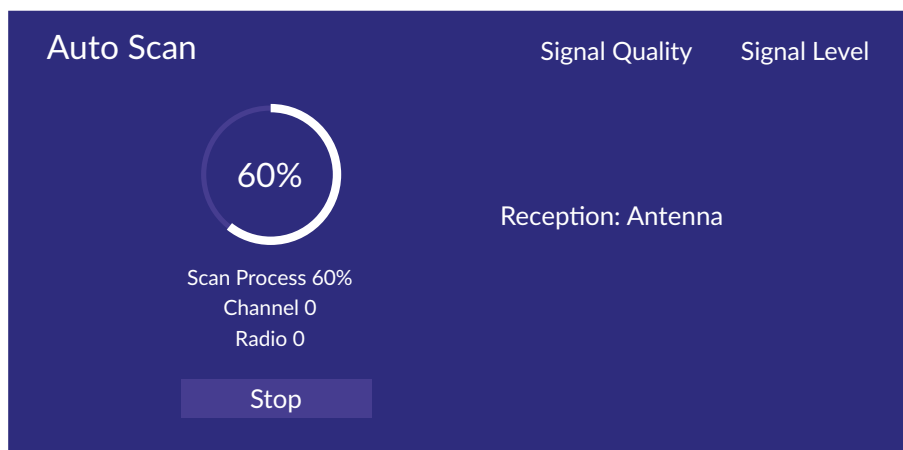

Premere ◀▶ per selezionare *Impostazione della modalità* e premere ▲▼ per selezionare *Channel/Scan Mode/LCN*.

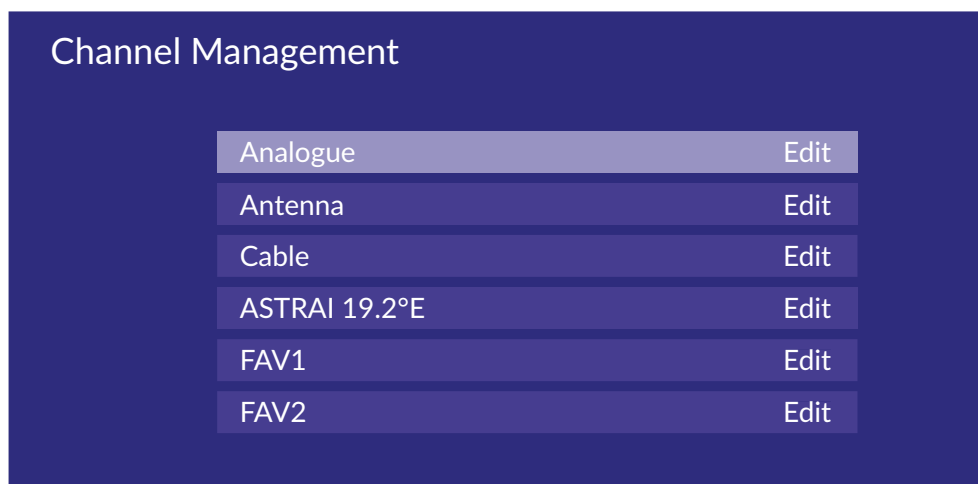

## Scansione automatica

Se si desidera interrompere la ricerca, premere il pulsante || o EXIT per interrompere la ricerca.

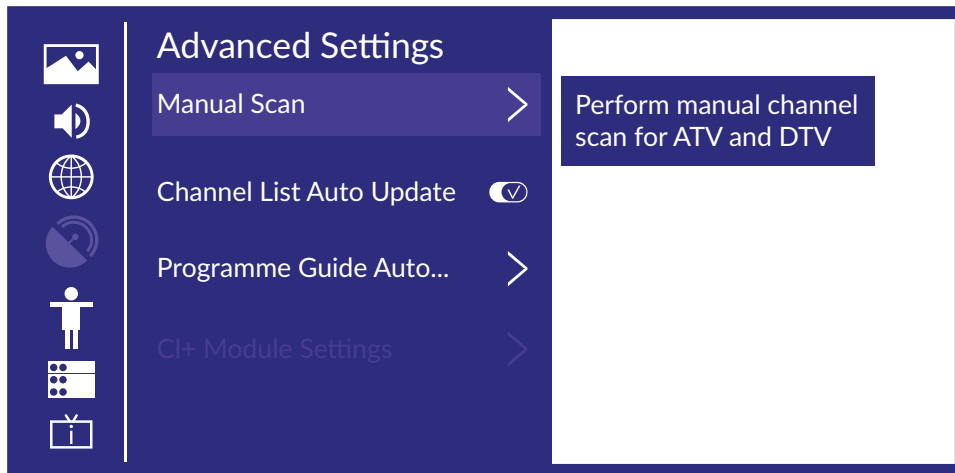

### Modifica canale

Premere ▲▼ per selezionare *Modifica canale*.

### Impostazioni avanzate

Premere ▲▼ per selezionare *Impostazioni avanzate*, quindi premere OK /▶ per entrare.

### Scansione manuale

Premere ▲▼ per selezionare *Scansione manuale*, quindi premere OK per entrare.

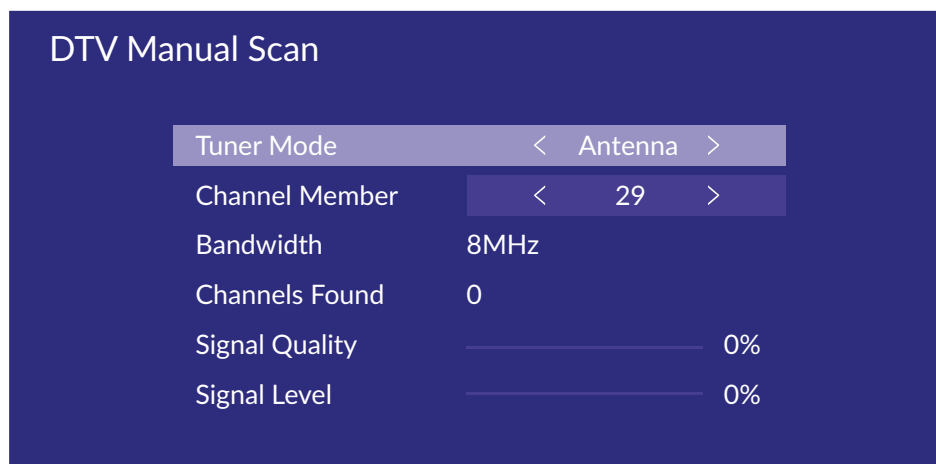

Premere ▲▼ per selezionare *DTV Manual Scan/ATV Manual Scan*.

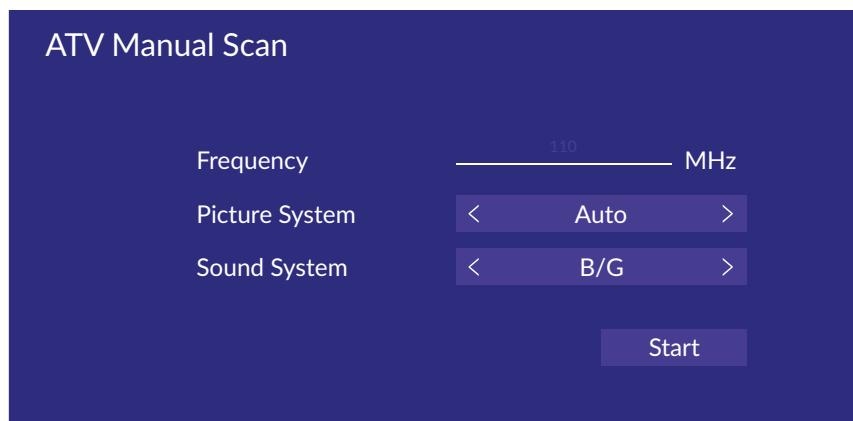

### Scansione manuale DTV

Premere ▲▼ per selezionare *DTV Manual Scan*, quindi premere OK per entrare.

### Scansione manuale ATV

Premere ▲▼ per selezionare *Scansione manuale DTV*, quindi premere **OK** per entrare.  
**Aggiornamento automatico dell'elenco dei canali**

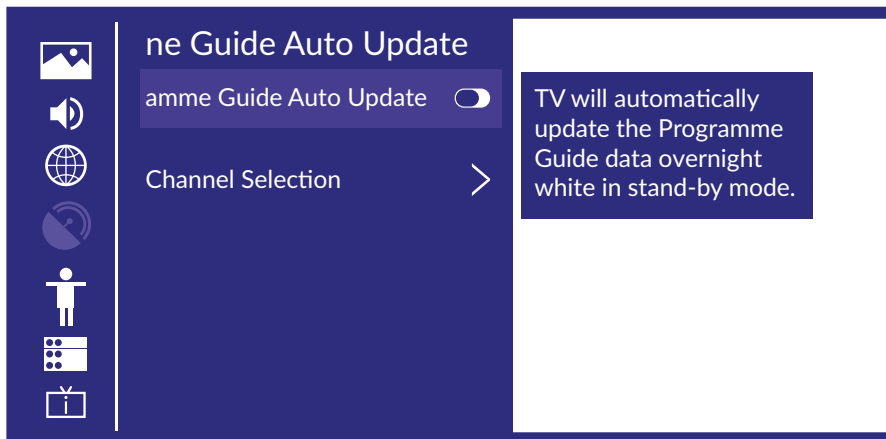

Premere ▲▼ per selezionare *Aggiornamento automatico elenco canali*, quindi premere ◀▶ per selezionare *On/Off*.

### Aggiornamento automatico della guida ai programmi

Premere ▲▼ per selezionare *Aggiornamento automatico programmi*.

### Aggiornamento automatico del programma

Premere ▲▼ per selezionare *Aggiornamento automatico elenco canali*, quindi premere ◀▶ per selezionare *On/Off*.

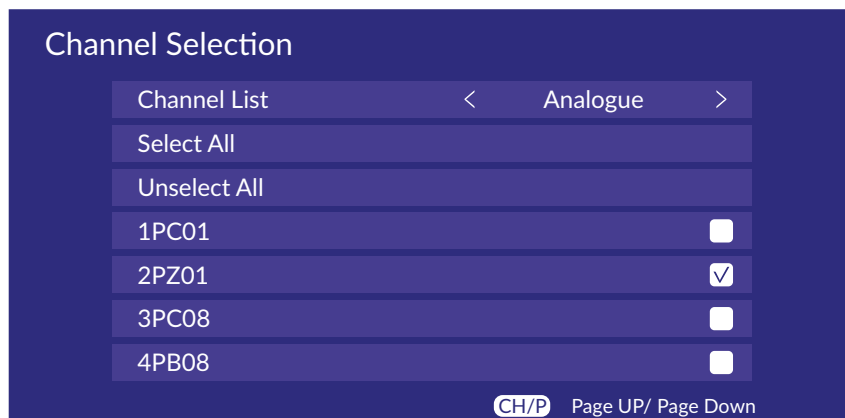

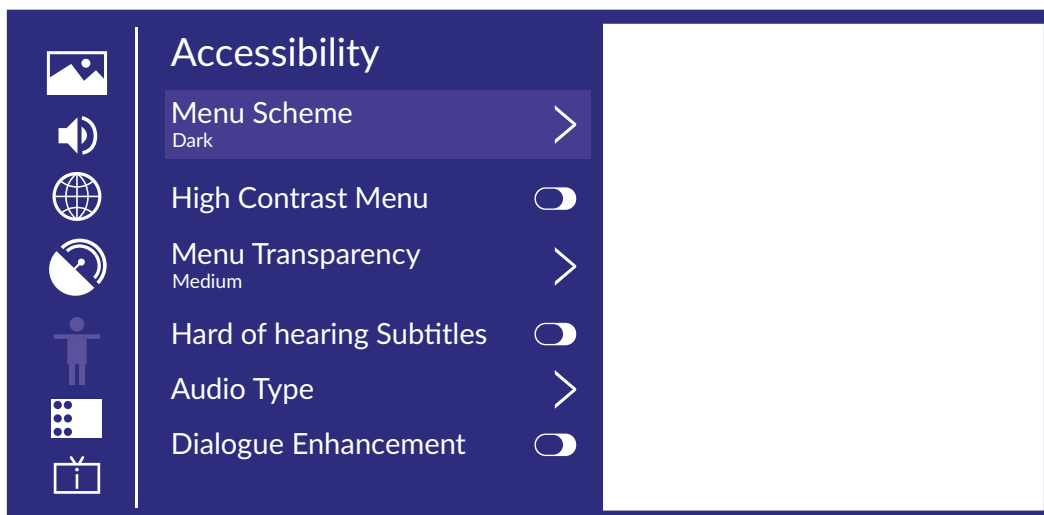

## Selezione canali

Premere ▲▼ per selezionare *Selezione canale*.

## Impostazioni del modulo CI+

Premere ▲▼ per selezionare *Impostazioni modulo CI+* e rivedere il menu delle impostazioni avanzate.

## Accessibilità

Premere ▲▼ per selezionare *Accessibilità*, quindi premere OK per entrare.

## Schema di menu

Premere ▲▼ per selezionare *Schema menu*, quindi premere ◀▶ per scegliere Scuro/Chiaro.

## Menu a contrasto elevato

Premere ▲▼ per selezionare *Menu a contrasto elevato*, quindi premere ◀▶ per selezionare On/Off.

## trasparenza menu

Premere ▲▼ per selezionare *Trasparenza menu*, quindi premere ◀▶ per scegliere Off/Medium/High.

## Sottotitoli per problemi di udito

Premere ▲▼ per selezionare *Sottotitoli per problemi di udito*, quindi premere il pulsante ◀▶ per selezionare On/OFF.

## Tipo audio

Premere ▲▼ per selezionare *Tipo audio*, quindi premere il pulsante OK per accedere al sottomenu.

## Tipo audio

Premere ▲▼ per selezionare *Tipo audio*, quindi premere ◀▶ per selezionare *Normale/Descrizione audio/Sottotitoli parlati/Tutto l'audio supplementare*.

## Volume della voce fuori campo

Premere ▲▼ per selezionare *Volume voce fuori campo*, quindi premere ◀▶ per selezionare *On/Off*.

## Miglioramento del dialogo

Premere ▲▼ per selezionare *Miglioramento dialogo*, quindi premere **OK** per accedere al sottomenu.

## 8. SISTEMA

Premere il pulsante **MENU** per visualizzare il menu principale. Premere ◀▶ per selezionare *System* nel menu principale.

1. Premere ▲▼ per selezionare l'opzione che si desidera regolare nel menu Sistema.
2. Premere **OK** per regolare.
3. Dopo aver terminato la regolazione, premere **OK** per salvare e tornare al menu precedente.

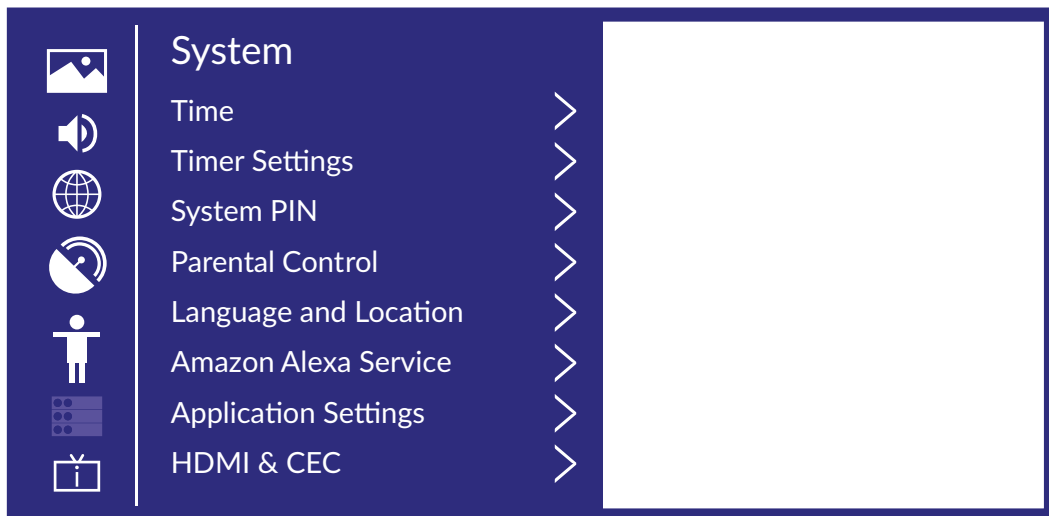

### Orario

Premere ▲▼ per selezionare *Time*.

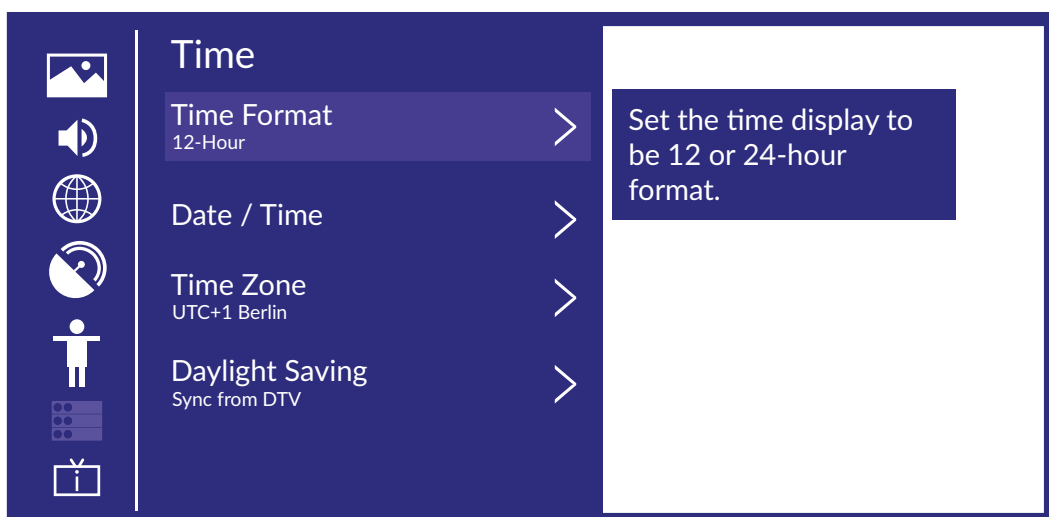

### Formato ora

Premere il pulsante ▲▼ per selezionare *Time Format*. (Opzionale: 12 ore / 24 ore)

### Data/Ora

Imposta la data e l'ora



Premere il pulsante ▲▼ per selezionare *Data/Ora*, quindi premere OK /▶ per eseguire l'impostazione.

## Fuso orario

Seleziona il tuo fuso orario

Premere il pulsante ▲▼ per selezionare *Fuso orario*, quindi premere OK /▶ per accedere al sottomenu da configurare.

## Ora legale

Premere il pulsante ▲▼ per selezionare *Ora legale*. (Opzionale: Off/On/Sync da DTV)

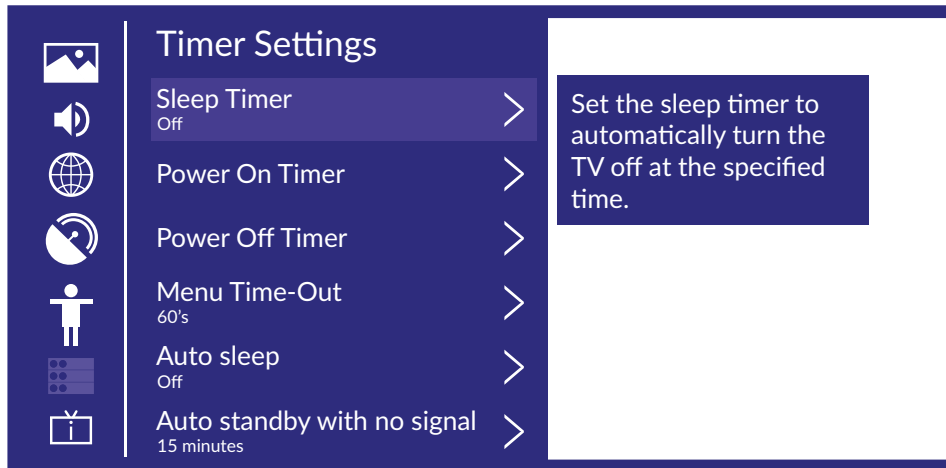

## Impostazioni timer

Premere ▲▼ per selezionare Impostazioni timer.

## Timer di spegnimento

Premere ▲▼ per selezionare *Timer di spegnimento*.

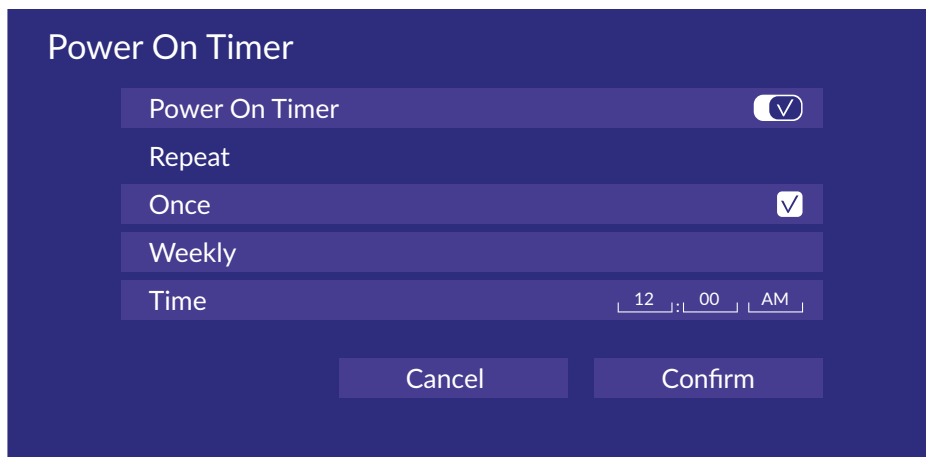

(Opzionale: Off/15/30/60/90/120 minuti/definito dall'utente)

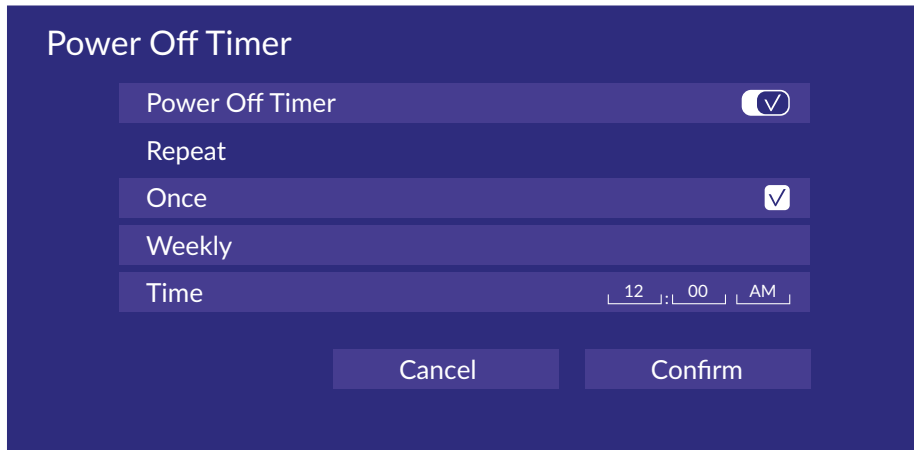

### Timer di accensione

Premere ▲▼ per selezionare *attivazione Timer*.

### Spegnimento

Premere ▲▼ per selezionare *disattivazione timer*.

### Timeout menu

Premere ▲▼ per selezionare *Timeout menu*. (Opzionale: Off / 10s / 20s / 30s / 60s / 5min)

### Sospensione automatica

Premere ▲▼ per selezionare *Auto Sleep*.  
(Opzionale: Off/3H/4H)

### Standby automatico senza segnale

Premere ▲▼ per selezionare *Auto Standby with No Signal*.  
(Opzionale: Off/15 minuti)

### PIN di sistema

Premere il pulsante ▲▼ per selezionare *PIN di sistema*.

Modificare il PIN utilizzato per accedere a *Parental Control*, *Auto Channel Scan* e *Reset di fabbrica impostato*.

### Controllo genitori

Premere ▲▼ per selezionare *Parental Control*.

Attiva *Parental Control* per impedire ai bambini di visualizzare determinati programmi.

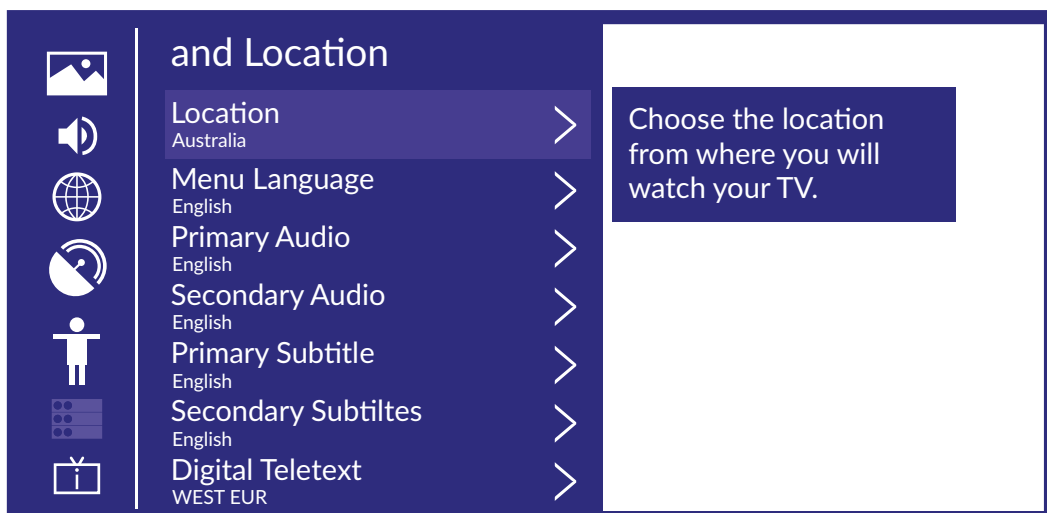

## Lingua e posizione

Premere ▲▼ per selezionare *Lingua e posizione*.

## Posizione

Premere ▲▼ per selezionare *Location* e premere OK /▶ per selezionare.

## Lingua del menu

Premere ▲▼ per selezionare *Lingua menu* e premere OK /▶ per selezionare.

## Audio principale

Premere ▲▼ per selezionare *Audio principale* e premere OK /▶ per selezionare.

## Audio secondario

Premere ▲▼ per selezionare *Audio secondario* e premere OK /▶ per selezionare.

## Sottotitolo principale

Premere ▲▼ per selezionare *Sottotitolo principale* e premere OK /▶ per selezionare.

## Sottotitolo secondario

Premere ▲▼ per selezionare *Sottotitolo secondario* e premere OK /▶ per selezionare.

## Televideo digitale

Premere ▲▼ per selezionare *Televideo digitale*. (Opzionale: WEST EUR/EAST EUR/Russian/Aarabic/Persian/Greek)

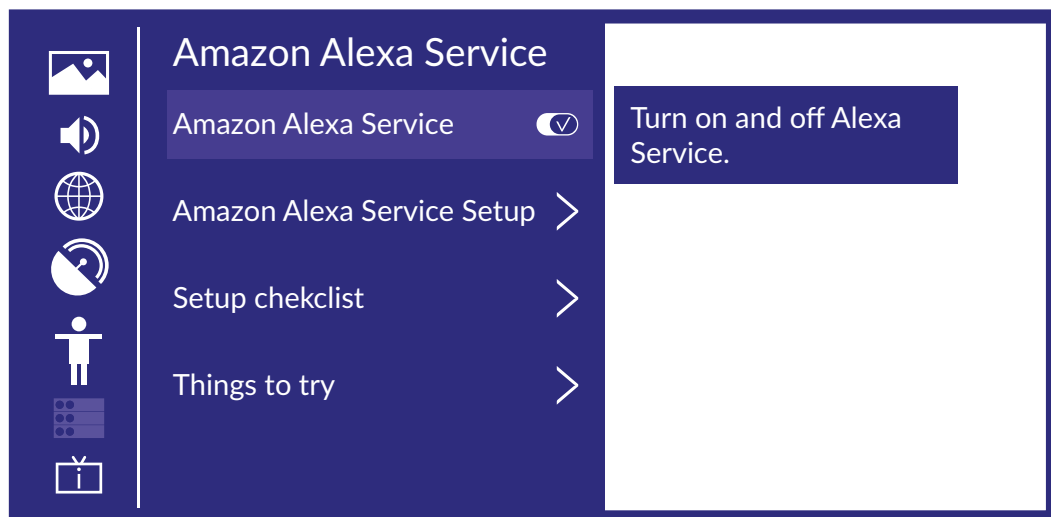

## Servizio Amazon Alexa

Premere ▲▼ per selezionare *Amazon Alexa Service* e premere ▲▼ per accedere al sottomenu e alla configurazione.

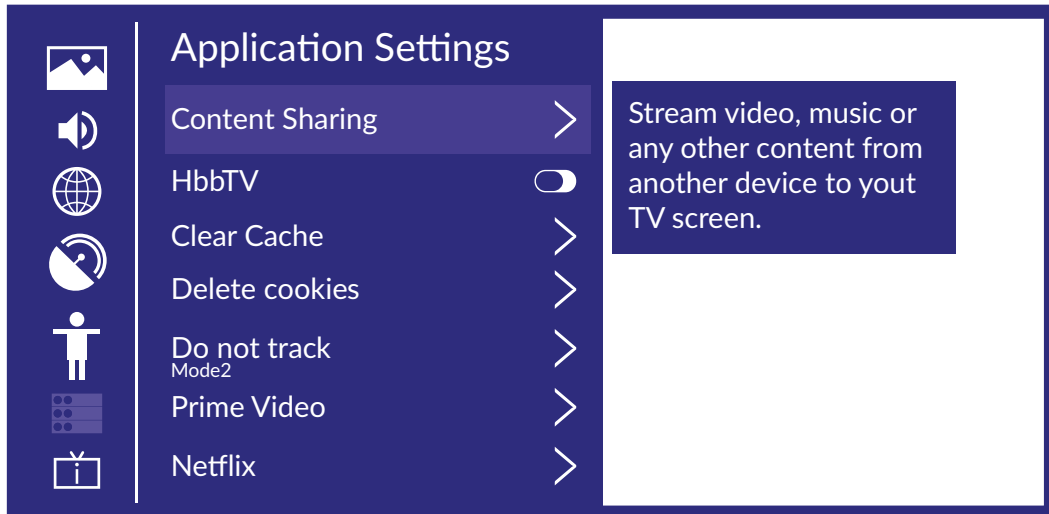

## Impostazioni applicazione

Premere ▲▼ per selezionare *Impostazioni applicazione*.

## Condivisione di contenuti

Premere ▲▼ per selezionare *Condivisione contenuti*, quindi premere ◀▶ per selezionare On/Off.

## Hbb TV

Premere ▲▼ per selezionare *Hbb TV*, quindi premere ◀▶ per selezionare Off/On.

## Svuota cache

Premere ▲▼ per selezionare *Cancella cache*, quindi premere OK /▶ per accedere al sottomenu.

## Elimina i cookie

Premere ▲▼ per selezionare *Elimina cookie*, quindi premere OK /▶ per accedere al sottomenu.

## Do Not Track

Premere ▲▼ per selezionare *Do Not Track*, quindi premere OK /▶ per accedere al sottomenu.

## Prime Video

Premere ▲▼ per selezionare *Prime Video* e premere OK /▶ per selezionare.

## Netflix

Premere ▲▼ per selezionare *Netflix* e premere OK /▶ per selezionare.

## HDMI&CEC

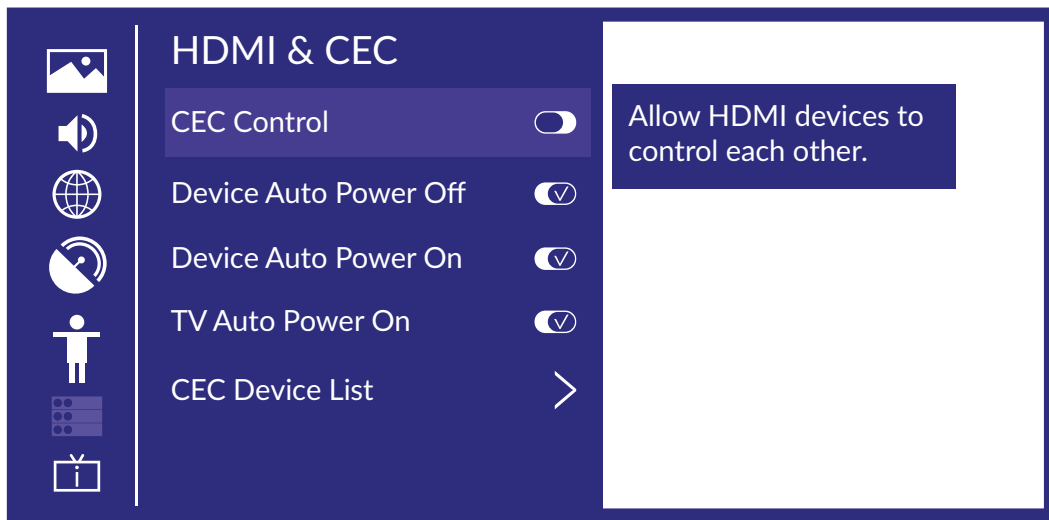

Premere ▲▼ per selezionare *HDMI & CEC*, quindi premere il pulsante Invio per accedere al sottomenu da selezionare.

Premere ▲▼ per selezionare *Controllo CEC/Spengimento automatico periferica/Accensione automatica dispositivo/Accensione automatica TV/Elenchi dispositivi CEC*.

NOTA: Tutte le opzioni sono disponibili solo quando il controllo CEC è Attivato.

### Controllo CEC

Premere ▲▼ per selezionare *Controllo CEC* e premere ◀▶ per selezionare On/Off.

I seguenti termini sono disponibili solo quando "On" è selezionato in Controllo CEC.

### Spengimento automatico del dispositivo

Premere ▲▼ per selezionare *Spengimento dispositivo* e premere ◀▶ per selezionare Off/On.

### Accensione automatica del dispositivo

Premere ▲▼ per selezionare *Accensione automatica dispositivo* e premere il pulsante ◀▶ per selezionare Off/On.

### Tv Auto Power On

Premere ▲▼ per selezionare *TV Auto Power On* e premere ◀▶ per selezionare Off/On.

## Dispositivo CEC

Premere il pulsante ▲▼ per selezionare *Elenchi dispositivi CEC*, quindi premere OK per accedere.

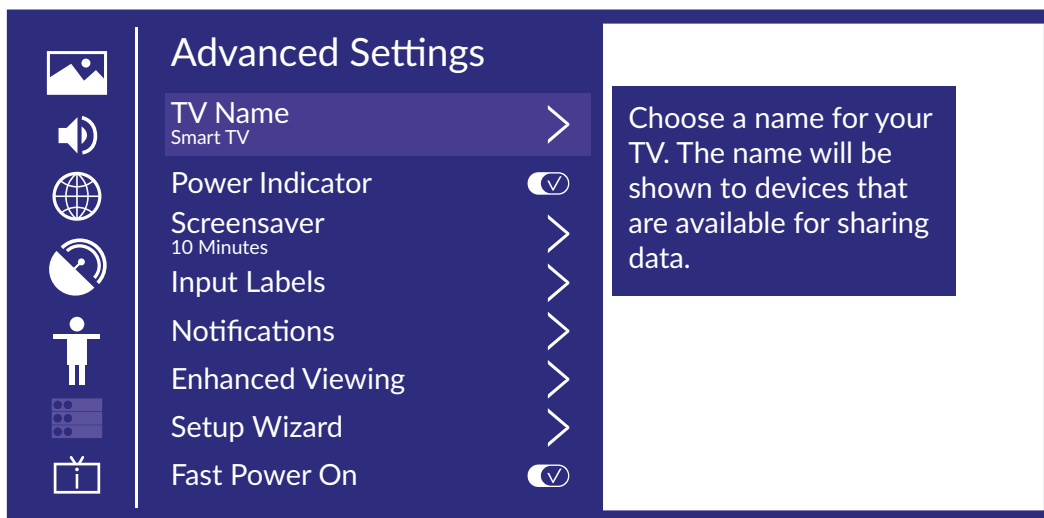

## Modalità di utilizzo

Premere ▲▼ per selezionare *Modalità utilizzo*, quindi premere OK/▶ selezionare *Modalità Home/Modalità negozio*.

## Impostazioni avanzate

Premere ▲▼ per selezionare *Impostazioni avanzate*, quindi premere OK/▶ per entrare.

## Nome TV

Premere ▲▼ per selezionare *Nome TV*, quindi premere OK/▶ per impostare il nome del televisore.

## Indicatore di potenza

Premere ▲▼ per selezionare *Indicatore di alimentazione*, quindi premere ◀▶ per selezionare *Off/On*.

## Screen saver

Premere ▲▼ per selezionare *Screen saver*, quindi premere OK/▶ per entrare.

(Opzionale: Nessuno / 5 minuti / 10 minuti / 20 minuti)

## Etichette di input

Premere ▲▼ per selezionare *Etichette di input*, quindi premere OK/▶ per entrare.

(Opzionale: TV / AV / HDMI1 / HDMI2 / HDMI3)

## Notifiche

Premere ▲▼ per selezionare *Notifiche*, quindi premere OK/▶ per accedere al sottomenu e selezionare.

## Visualizzazione migliorata

Premere ▲▼ per selezionare *Visualizzazione avanzata*, quindi premere OK/▶ per accedere al sottomenu e selezionare.

## Installazione guidata

Premere ▲▼ per selezionare *Setup Wizard*, quindi premere OK/▶ per selezionare.

## Accensione rapida

Premere ▲▼ per selezionare *Accensione rapida*, quindi premere OK/▶ per selezionare *Off/On*.

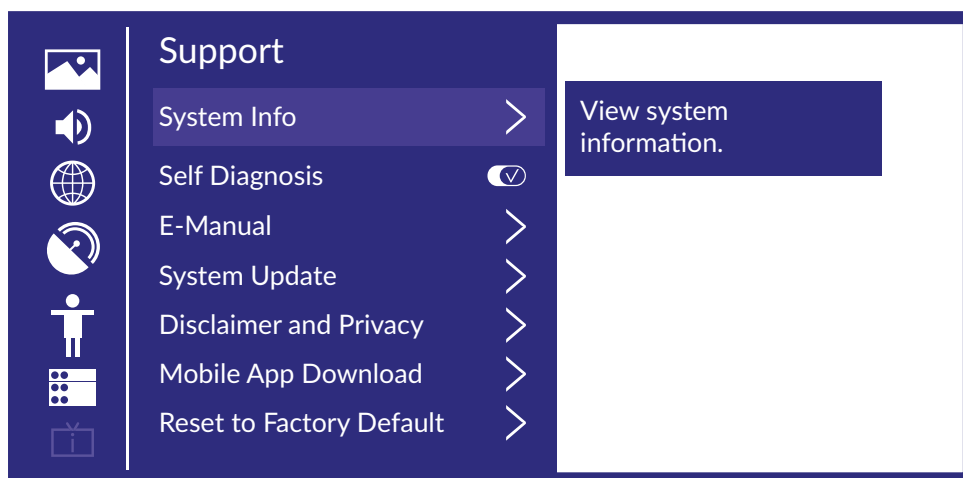

## Modalità di accensione

Premere ▲▼ per selezionare *Modalità accensione*, quindi premere OK/▶ per selezionare.

## Supporto

Premere ▲▼ per selezionare *Supporto*, quindi premere OK/▶ per entrare.

### Informazioni di sistema

Visualizza le informazioni di sistema

Premere ▲▼ per selezionare *System Info*, quindi premere OK/▶ per accedere al sottomenu.

### Autodiagnosi

Esegui l'autodiagnosi per testare suoni, immagini e connessioni.

Premere ▲▼ per selezionare *Autodiagnosi*, quindi premere OK/▶ per accedere al sottomenu.

### Manuale elettronico

Premere ▲▼ per selezionare *E-Manual*, quindi premere OK/▶ per accedere al sottomenu.

### Aggiornamento del sistema

Imposta il televisore per ricevere il firmware più recente.

Premere ▲▼ per selezionare *Aggiornamento sistema*, quindi premere OK/▶ per accedere al sottomenu.

## Disclaimer e Privacy

Clicca per leggere i dettagli del Disclaimer.

Premere ▲▼ per selezionare *Disclaimer e Privacy*, quindi premere OK/▶ per accedere al sottomenu.

## Scarica l'app per dispositivi mobili

Premere ▲▼ per selezionare *Mobile App Download*, quindi premere OK /▶ per accedere al sottomenu.

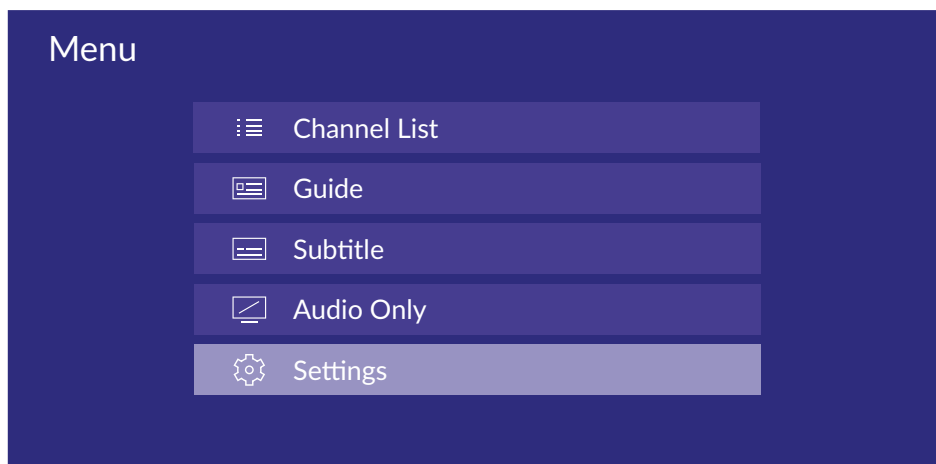

## Ripristina alle impostazioni predefinite

Premere ▲▼ per selezionare *ripristino impostazioni predefinite*, quindi premere OK/▶ per accedere al sottomenu e selezionare.

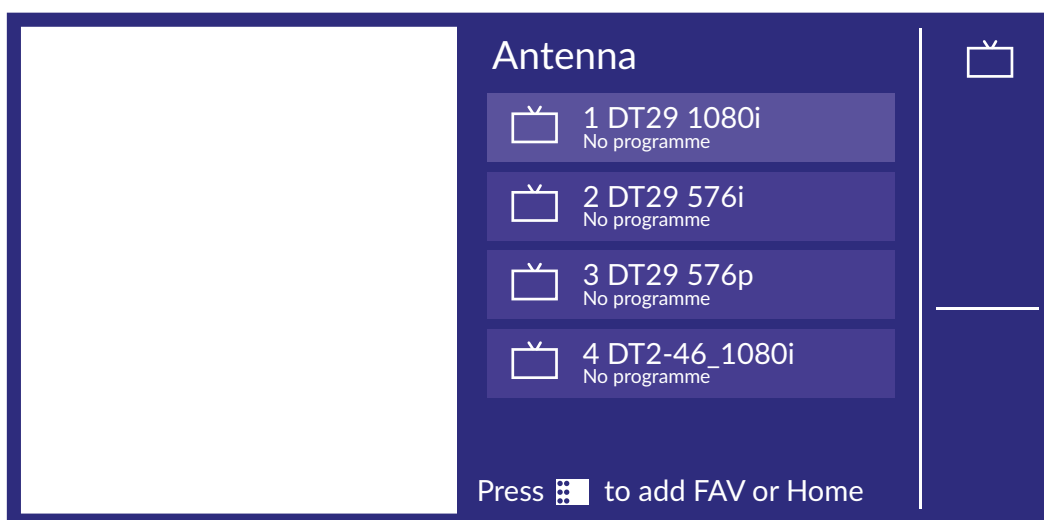

Premere il pulsante **MENU** per riattivare il menu, quindi premere ▲▼ per selezionare.

## Elenco canali

Premere ▲▼ per selezionare *Elenco canali*, quindi premere OK per accedere al sottomenu.

## Sottotitolo

Premere ▲▼ per selezionare Sottotitoli, quindi premere ▲▼ per selezionare *Off/On*.



## Solo audio

Premere ▲▼ per selezionare Solo audio. Premere OK per accedere al sottomenu.

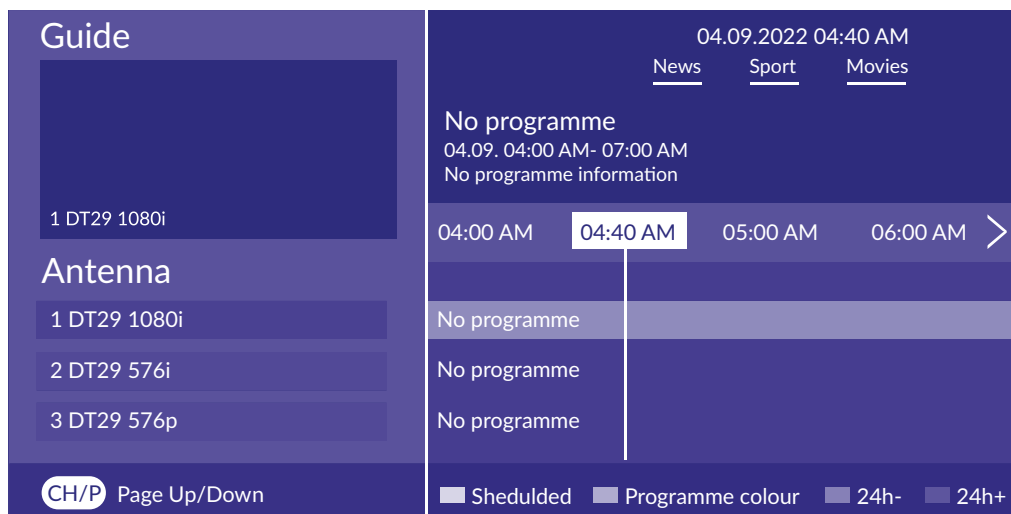

## Impostazioni

Premere ▲▼ per selezionare Impostazioni. Premere OK per accedere al sottomenu.  
Si prega di fare riferimento alla home page - Parte di impostazione

## Guida

Premere ▲▼ per selezionare Guida, quindi premere OK per accedere al sottomenu.

## Sottotitolo

Premere ▲▼ per selezionare Sottotitoli, quindi premere ▲▼ per selezionare Off/On.

## Solo audio

Premere ▲▼ per selezionare Solo audio. Premere OK per accedere al sottomenu.

## Impostazioni

Premere ▲▼ per selezionare Impostazioni. Premere OK per accedere al sottomenu.  
Si prega di fare riferimento alla home page - Parte di impostazione

## 9. MEDIA

Per utilizzare questa funzione, devi aver inserito nella porta USB un dispositivo USB caricato con i tuoi file multimediali. Premere **INPUT** e quindi **▲▼◀▶** **OK** per selezionare **USB** per accedere ai file multimediali.

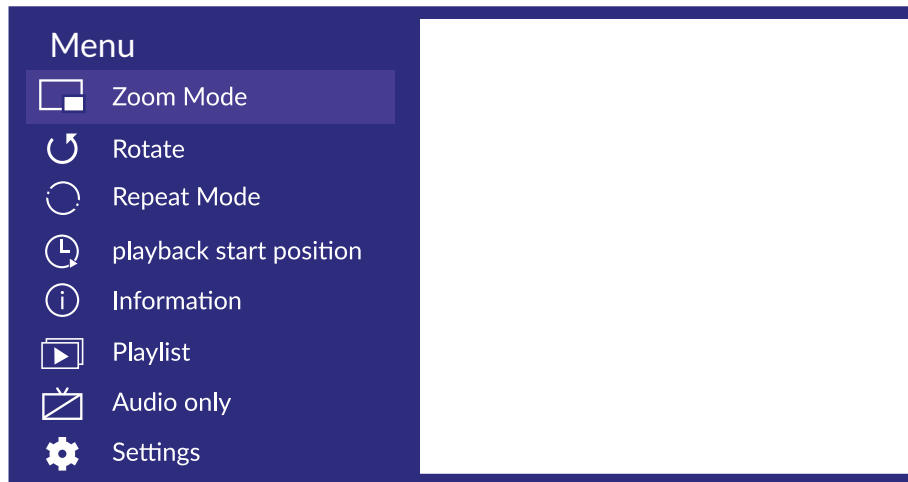

### Video

Premere **▲▼** per selezionare *Video o Tutto* e premere **▲▼◀▶** per selezionare *Filmati*. Premere il pulsante **MENU** per visualizzare le opzioni di impostazione sul lato sinistro.

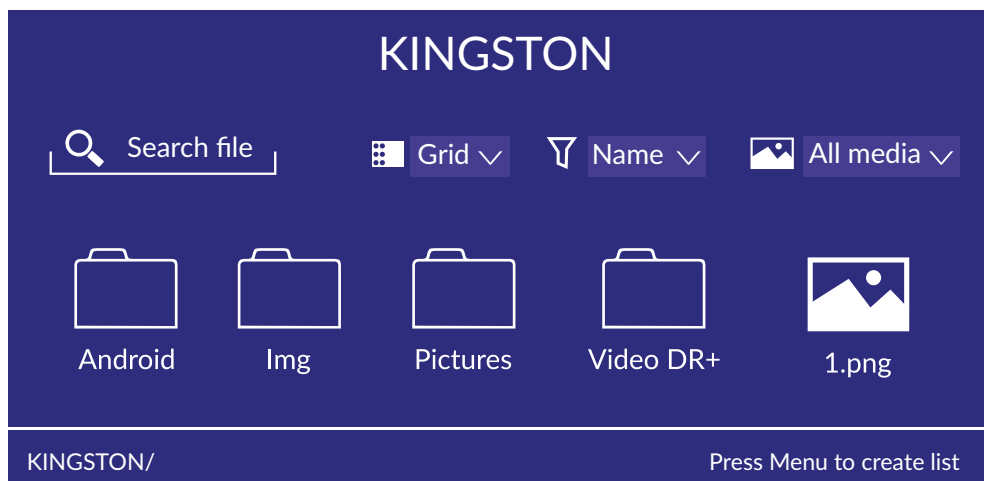

### Modalità zoom

Premere **▲▼** per selezionare *Modalità zoom*, quindi premere **OK** per selezionare. *Opzionale: Fit / Full / Original Size*

### Ruota

Premere **▲▼** per selezionare *Ruota*, quindi premere **OK** per selezionare.  
*Opzioni: Destra 90°/Sinistra 90°*

### Solo audio

Premere **▲▼** per selezionare *Solo audio* e premere **OK** per selezionare.

### Modalità di ripetizione

Premere **▲▼** per selezionare *Modalità ripetizione*, quindi premere **OK** per selezionare.  
*Opzionale: Nessuna ripetizione/Ripetizione corrente/Ripeti tutto*

## Posizione iniziale della riproduzione

Premere ▲▼ per selezionare *Posizione iniziale riproduzione* e premere **OK** per selezionare.

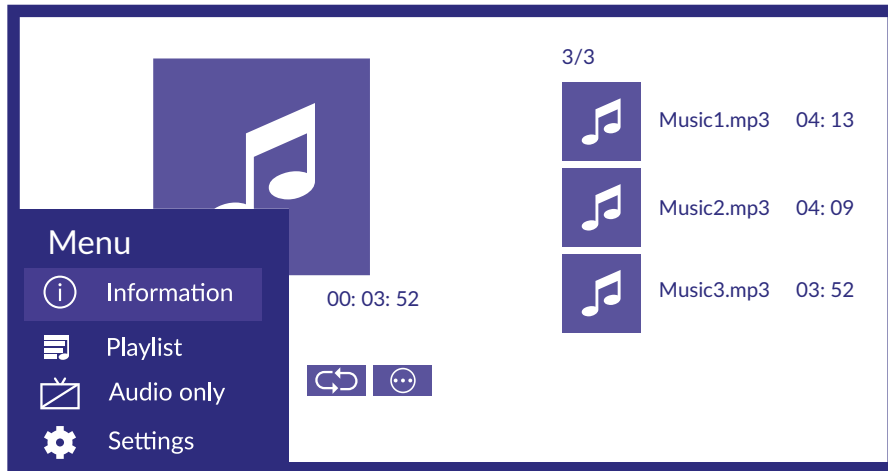

## Informazioni

Premere ▲▼ per selezionare *Informazioni* e premere **OK** per visualizzare.

## Elenco di riproduzione

Premere ▲▼ per selezionare *Play List* e premere **OK** per visualizzare tutti i video disponibili.

## Solo audio

Premere ▲▼ per selezionare *Solo audio* e premere **OK** per selezionare.

## Audio

Premere ▲▼ per selezionare *Audio o Tutto* e premere il pulsante ▲▼◀▶ per selezionare *Musica*.

## Informazioni

Premere ▲▼ per selezionare *Informazioni* e premere **OK** per visualizzare.

## Elenco di riproduzione

Premere ▲▼ per selezionare *Play List* e premere **OK** per visualizzare tutti i video disponibili. *Opzionale: Pausa/Ripeti tutto/Modifica*

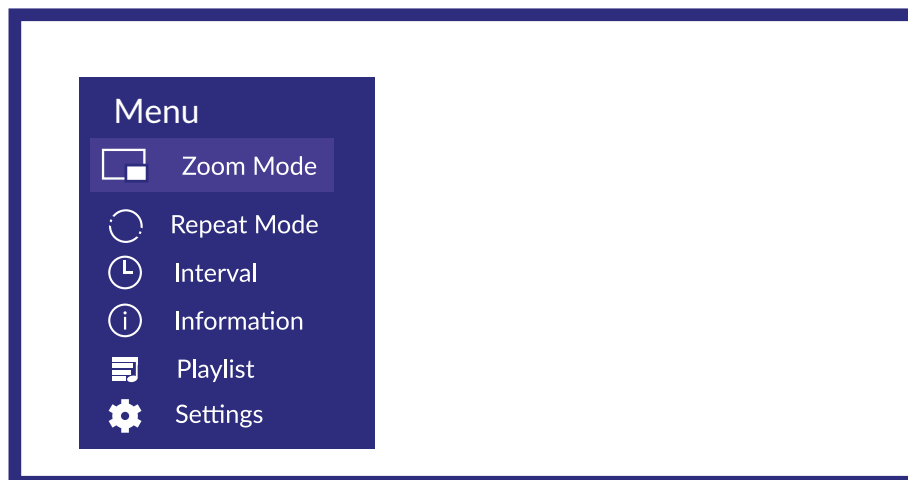

## Solo audio

Premere ▲▼ per selezionare *Solo audio* e premere **OK** per selezionare.

## Immagine

Premere il pulsante ▲▼ per selezionare *Immagine o Tutto* e premere ▲▼◀▶ per selezionare *Immagine*.

## Modalità zoom

Premere ▲▼ per selezionare *Modalità zoom* e premere **OK** per selezionare.

*Opzionale: Adatta/Taglia originale*

## Modalità di ripetizione

Premere ▲▼ per selezionare *Modalità ripetizione* e premere **OK** per selezionare.

*Opzionale: Nessuna ripetizione/Ripeti tutto*

## Intervallo

Premere ▲▼ per selezionare *Intervallo* e premere **OK** per selezionare.

*(Opzionale: 5S / 10S / 20S)*

## Informazioni

Premere ▲▼ per selezionare *Informazioni* e premere **OK** per visualizzare.

## Elenco di riproduzione

Premere ▲▼ per selezionare *Riproduci elenco* e premere **OK** per visualizzare tutte le immagini disponibili.

## 10. PROBLEMI E SOLUZIONI

Prima di contattare un tecnico, consultare la tabella seguente per avere informazioni sulle possibili cause e soluzioni del proprio problema. Se la TV non funziona in modo corretto dopo averla controllata, vi preghiamo di contattare un centro locale o il vostro rivenditore STRONG. È possibile anche inviare una richiesta tramite e-mail al sito web e [www.strong.tv](http://www.strong.tv).

Problema	Possibile cause e soluzioni
TV non si accende	<ol style="list-style-type: none"><li>1. Controlla se la presa a muro funziona</li><li>2. Collegare un altro dispositivo elettrico alla presa per verificare che sia funzionante o acceso.</li></ol>
Il telecomando non funziona	<ol style="list-style-type: none"><li>1. Cambiare le batterie.</li><li>2. Le batterie non sono installate correttamente.</li><li>3. L'alimentazione non è collegata.</li></ol>
Nessuna immagine, nessun suono	<ol style="list-style-type: none"><li>1. Regolare la luminosità e il contrasto.</li><li>2. Potrebbe esserci un problema con l'emittente.</li><li>3. Sintonizzato sul canale UHD, non è supportato.</li></ol>
Immagine normale, nessun suono	<ol style="list-style-type: none"><li>1. Premere il tasto UP per aumentare il volume.</li><li>2. Il volume è su silenzioso, premere  per ristabilire il suono.</li><li>4. Cambiare il sistema suono.</li><li>5. Potrebbe esserci un problema con l'emittente.</li></ol>
L'immagine presenta delle linee ondulate	Il disturbo è di solito dovuto ad interferenze locali, come automobili, luci diurne e asciugacapelli. Regolare l'antenna per eliminare le interferenze.

Problema	Possibile cause e soluzioni
L'immagine è punteggiata, si blocca e ci sono delle interferenze	<p>Se l'antenna è posizionata in una zona periferica rispetto al segnale televisivo dove il segnale è debole, l'immagine potrebbe apparire punteggiata, bloccarsi o essere frammentata. Quando il segnale è molto debole potrebbe essere necessario installare un'antenna speciale per aumentare la ricezione.</p> <ol style="list-style-type: none"> <li>1. Regolare la posizione e l'orientamento dell'antenna interna/ esterna.</li> <li>2. Controllare il collegamento dell'antenna.</li> <li>3. Sintonizzare meglio il canale.</li> <li>4. Provare un altro canale. Potrebbe esserci un problema con l'emittente.</li> </ol>
Ghost	<p>I ghost sono causati da un segnale televisivo che segue due percorsi. Uno è il percorso diretto, l'altro percorso è riflesso da edifici alti, colline o altri oggetti. Cambiare la direzione o la posizione dell'antenna per migliorare la ricezione.</p>
Interferenza di frequenza radio	<p>L'interferenza produce delle onde o delle righe diagonali e in alcuni casi la perdita di contrasto nell'immagine. Trovare ed eliminare la fonte di interferenza radio.</p>
Il playback del video provoca il blocco di una o più immagini o distorsioni simili, specialmente con immagini HD.	<p>La velocità di scrittura/lettura del dispositivo USB è troppo bassa. Assicurarsi che il dispositivo USB abbia velocità e spazio sufficienti. Le pen drive (chiavette USB) possono non supportare la velocità richiesta.</p>
Nessun segnale o segnale debole, ricezione intermittente.	<ol style="list-style-type: none"> <li>a) I cavi sono allentati, dell'umidità è entrata nei cavi o nei connettori, sta piovendo forte oppure c'è un forte temporale. Controllare i collegamenti ai cavi, l'LNB e altri dispositivi collegati tra l'LNB e il ricevitore o il picco della parabola. Attendere che cessi la pioggia/ temporale. Richiedere l'intervento di un antennista.</li> <li>b) La parabola non punta al/ai satellite/i corretto/i.</li> <li>c) La parabola è troppo piccola, il percorso del segnale è ostacolato da alberi, edifici. Cambiare la parabola o la posizione della stessa.</li> <li>d) Il segnale è troppo forte e la parabola è sovradimensionata. Collegare un attenuatore di segnale all'ingresso LNB. Richiedere l'intervento di un antennista.</li> </ol>
Immagine non chiara/ immagine bloccate durante forti piogge.	<p>Piogge forti attenuano i segnali satellitari, al di sotto di un certo livello si verifica un blocco. Assicurarsi che la parabola sia dello standard adeguato per minimizzare gli effetti della pioggia. Se si hanno dei dubbi richiedere l'intervento di un antennista.</p>
Se la TV si spegne dopo la connessione di un cavo su qualsiasi connettore	<p>Riaccendere la TV.</p>

NOTA: Se il problema persiste, vi preghiamo di contattare un centro di assistenza locale o di inviare un'e-mail al supporto tecnico di STRONG tramite il nostro sito web [www.strong.tv](http://www.strong.tv).

## 11. SPECIFICHE

### Audio

Uscita audio: 2 x 8 W

### Video

Copertura del canale: DVB-T/T2: 174 MHz-230 MHz; 470 MHz-860 MHz

DVB-C: 113-858 MHz

DVB-S/S2: 950 MHz-2150 MHz

Sistema:

DTV: DVB-T/T2, DVB-S/S2, DVB-C

ATV: PAL/SECAM (BG/DK/1)

AV: PAL, NTSC, SECAM

### Connettori 24 pollici

1x ANT IN

1x SAT IN

1x CI

3x HDMI

2x USB 2.0

1x LAN (RJ-45)

1x S/PDIF (coaxial)

1x HEADPHONE

1x AV IN

### Dati generali

Tensione di funzionamento: 100 ~ 240 V AC 50/60 Hz

Consumo energetico: 28 W, typ. 40W

Consumo energetico in standby: 0.5 W

Temperatura di funzionamento: +5 °C ~ +25 °C

Temperatura di immagazzinamento: -15 °C ~ +45 °C

Umidità di funzionamento: 20% ~ 80% RH, non-condensante

Umidità di immagazzinamento: 10% ~ 90% RH, non-condensante

Dimensioni (PxLxH) in mm: 550.7 x 171 x 367.3 (con supporto)

Peso netto: 2.5 kg







