

STRONG

SMART ANDROID TV WITH DVB-T2/C/S2

SRT 32HD5553, SRT 40FD5553 – HD

SRT 43UD7553, SRT 50UD7553, SRT 55UD7553 – UHD



Bedienungsanleitung
Manuel d'utilisation
Manuale utente
Manual del usuario
Manual do utilizador
Használati útmutató
Užívateľský manuál

Brugervejledning
Brukerveiledning
Gebruiksaanwijzing
Användarhandbok
Korisnički priručnik
Ръководство на потребителя
Посібник користувача

SERVICE CENTER

AT	 support_at@strong.tv  0820 400 150 (€ 0,12/Min. österr. Festnetz)	HU	 support_hu@strong.tv  +36 1 445 26 10
BG	 support_bg@strong.tv  +359 32 634451	IT	 support_it@strong.tv  199 404 032 Da rete fissa 24,8 cent. al min. Da rete mobile max 49 cent. al min. 15,6 cent. scatto allo risposta
CZ	 support_cz@strong.tv  844 44 44 90	NL	 support_nl@strong.tv
DE	 support_de@strong.tv  0180 501 49 91 (€ 0,14/Min. deutsches Festnetz) (€ 0,42/Min. max. Mobilfunknetze)	PL	 support_pl@strong.tv  801 702 017
DK	 support_dk@strong.tv	PT	 support_pt@strong.tv  +351 2 100 06 125
ES	 support_es@strong.tv  +34 91 119 61 76	SK	 support_sk@strong.tv  0850 15 05 50
FR	 support_fr@strong.tv	SL	 +386 1 828 08 58
HR	 +385 1 344 57 66	UA	 support_ua@strong.tv  +380 (44) 238 61 50

Supplied by STRONG Austria
Represented by STRONG Ges.m.b.H.
Teinfaltstraße 8/4.Stock
A-1010 Vienna, Austria
Email: support_at@strong.tv

Licenze

QUESTO PRODOTTO È PROTETTO DA LICENZA SECONDO IL PORTAFOGLIO BREVETTI AVC PER L'USO PERSONALE E NON COMMERCIALE DA PARTE DI UN CONSUMATORE PER (i) CODIFICARE VIDEO IN CONFORMITÀ ALLO STANDARD AVC ("AVC VIDEO") E / O (ii) DECODIFICARE VIDEO AVC CODIFICATI DA UN CONSUMATORE IMPEGNATO IN UN'ATTIVITÀ PERSONALE E NON COMMERCIALE E/O OTTENUTI DA UN FORNITORE VIDEO AUTORIZZATO A FORNIRE VIDEO AVC. NON VIENE CONCESSA NESSUNA LICENZA NEANCHE IMPLICITA PER QUALSIASI ALTRO UTILIZZO. PER ULTERIORI INFORMAZIONI SU MPEG LA, LLC VEDERE IL SITO [HTTP://WWW.MPEGLA.COM](http://WWW.MPEGLA.COM)

Questo prodotto contiene uno o più programmi protetti dalle leggi internazionali e statunitensi sul copyright come opera inedita. Tutti i programmi sono riservati e di proprietà della **Dolby Laboratories**. E' vietata qualsiasi riproduzione o divulgazione, totale o parziale o la produzione di opere derivate senza l'autorizzazione esplicita di Dolby Laboratories. Copyright 2003-2009 di Dolby Laboratories. Tutti i diritti riservati.

QUESTO PRODOTTO VIENE VENDUTO CON UNA LICENZA LIMITATA ED È AUTORIZZATO AD ESSERE UTILIZZATO SOLO IN CONNESSIONE AL CONTENUTO HEVC CHE SODDISFA CIASCUNA DELLE SEGUENTI QUALIFICAZIONI: (1) CONTENUTI HEVC AD ESCLUSIVO USO PERSONALE; (2) CONTENUTI HEVC NON OFFERTI IN VENDITA; E (3) CONTENUTI HEVC CREATI DAL PROPRIETARIO DEL PRODOTTO. QUESTO PRODOTTO NON PUO' ESSERE UTILIZZATO IN CONNESSIONE A CONTENUTI CODIFICATI HEVC CREATI DA TERZE PARTI, CHE L'UTENTE HA ORDINATO O ACQUISTATO DA TERZE PARTI, A MENO CHE ALL'UTENTE NON SIANO SEPARATAMENTE CONCESSI I DIRITTI DI UTILIZZARE IL PRODOTTO CON TALI CONTENUTI DA UN VENDITORE IN LICENZA. L'UTILIZZO DI QUESTO PRODOTTO IN RELAZIONE AL CONTENUTO CODIFICATO HEVC È CONSIDERATO ACCETTAZIONE DELL'AUTORITÀ LIMITATA ALL'USO COME SOPRA INDICATO.

DICHIARAZIONE DI CONFORMITÀ UE SEMPLIFICATA

Con la presente, STRONG dichiara che i dispositivi 32HD5553, 40FD5553, 43UD7553, 50UD7553, 55UD7553 sono conformi alla Direttiva 2014/53/EU.

Il testo completo della Dichiarazione europea di conformità è disponibile al seguente indirizzo Internet: <http://www.strong.tv/en/doc>

Soggetto a variazioni. Come conseguenza della continua ricerca e degli sviluppi tecnologici le specifiche tecniche e l'aspetto dei prodotti possono cambiare. Prodotto su licenza di Dolby Laboratories. Dolby, Dolby Audio e il simbolo della doppia D sono marchi di Dolby Laboratories Licensing Corporation. I termini HDMI, HDMI High-Definition Multimedia Interface e il logo HDMI sono marchi o marchi registrati di HDMI Licensing Administrator, Inc. Wi-Fi è un marchio registrato della Wi-Fi Alliance®. Netflix è un marchio registrato di Netflix Inc. YouTube™ è un marchio registrato di Google Inc. Tutti i nomi dei prodotti sono marchi commerciali o marchi registrati dai loro rispettivi proprietari.

© STRONG 2023. Tutti i diritti riservati.

TABLE DES MATIÈRES



Per ottenere le prestazioni migliori dal vostro apparecchio e un utilizzo in sicurezza, leggere attentamente questo manuale. Conservare il manuale per consultazioni future.

1. ISTRUZIONI	3
1.1 Istruzioni di sicurezza	3
1.2 Imballaggio	4
1.3 Accessori	4
1.4 Posizionamento del dispositivo	4
2. INSTALLAZIONE	4
2.1 Impostazione della password:	4
2.2 Pannello anteriore	5
2.3 Pannello posteriore	5
2.4 Telecomandi	8
2.5 Inserire le batterie	10
2.6 Usare il telecomando	10
3. PRIMA INSTALLAZIONE	11
3.1 Installazioni di canali per cavi	13
3.2 Installazioni di canali per antenna	15
3.3 Installazioni di canali per satellite	16
4. VIDEATA HOME	18
4.1 Ingressi	19
4.2 Rete & internet	19
5 UTILIZZO DELLA TV IN DIRETTA	21
5.1 Installazione del canale	21
5.2 Guardare i canali TV	22
5.3 Electronic Program Guide (EPG)	22
5.4 Menu TV	23
6. POSSIBILITÀ DI SMART TV	25
7. IMPOSTAZIONI DI SISTEMA	25
7.1 Menu principale delle impostazioni	25
7.2 Menu Preferenze dispositivo	26
8. MULTIMEDIA	26
8.1 Promemoria quando si utilizzano i dispositivi di archiviazione USB	26
8.2 Lettore multimediale	27
8.2.1 Riprodurre video	28
8.2.2 Sfogliare le foto	29
8.2.3 Riprodurre la musica	30
8.2.4 Sfogliare documenti di testo	30
9. PROBLEMI E SOLUZIONI	31
10. SPECIFICHE	32

1. ISTRUZIONI

1.1 Istruzioni di sicurezza

Leggere le istruzioni prima di utilizzare l'apparecchio. Conservare le istruzioni per consultazioni future.

- Utilizzare esclusivamente gli accessori specificati o forniti dal produttore (quali adattatore di corrente, batteria, ecc.).
- Prima di installare o far funzionare l'apparecchiatura leggere le informazioni elettriche e sulla sicurezza riportate sul retro della confezione.
- Per ridurre il rischio di incendio o elettrocuzione, non esporre l'apparecchio alla pioggia o all'umidità.
- Non coprire le aperture di ventilazione con oggetti quali giornali, tovaglie, tende, ecc. per permettere la corretta ventilazione.
- Non esporre l'apparecchiatura a gocciolamenti o a schizzi d'acqua e non posizionare sopra il dispositivo oggetti contenenti acqua, come ad esempio vasi.
- Il simbolo  indica il rischio di shock elettrico. I collegamenti elettrici esterni devono essere effettuati da persone esperte o in alternativa si devono utilizzare dei cavi pronti per l'uso.
- Per evitare danni e ferite, fissare bene l'apparecchiatura al pavimento/parete secondo le istruzioni di installazione.
- Pericolo di esplosione della batteria se essa non viene sostituita in modo corretto. Sostituire la batteria solo con una batteria dello stesso tipo o equivalente.
- Non esporre la batteria (la batteria o le batterie o il pacco batteria) a calore eccessivo, come ad esempio luce solare, fuoco o simili.
- L'eccessiva potenza di auricolari o cuffie può provocare danni all'udito. Ascoltare la musica ad alto volume e per lunghi periodi può provocare danni all'udito.
- Per ridurre il rischio di danneggiare l'udito, abbassare il volume a un livello sicuro e adeguato e ridurre la durata di ascolto a volume alto.
- La spina dell'alimentazione o dell'accoppiatore è utilizzata come dispositivo di spegnimento e deve essere facilmente raggiungibile. Quando non è utilizzata e durante gli spostamenti, maneggiare con cura il cavo di alimentazione, es. legare il cavo di alimentazione con una fascetta o con qualcosa di simile. Tenerlo lontano da bordi taglienti o oggetti simili che possono danneggiare il cavo stesso. Prima di un nuovo utilizzo, verificare che il cavo non sia danneggiato. Se dovesse essere danneggiato, sostituirlo con un cavo simile avente le stesse specifiche tecniche. Quando tutte le spie luminose sono spente, significa che il dispositivo è staccato completamente dall'alimentazione.
- La batteria deve essere smaltita nel rispetto delle disposizioni ambientali.
- Non posizionare sull'apparecchio delle fiamme libere, come ad esempio delle candele accese.
-  Per impedire la diffusione di incendi, tenere sempre lontano dall'apparecchio candele o fiamme libere.
- Il morsetto USB fornisce massimo 500 mA.
-  Il simbolo qui accanto indica che questo è un dispositivo elettrico di classe II o con doppio isolamento. È stato progettato in modo che non richieda una connessione di sicurezza con messa a terra.

Istruzioni per il funzionamento

- Non installare l'attrezzatura in uno spazio ristretto come ad esempio una libreria o un armadio.
- Non utilizzare l'apparecchio vicino a aree umide e fredde, proteggere l'attrezzatura dal surriscaldamento.
- Tenere l'apparecchio lontano dalla luce diretta del sole.
- Non usare l'attrezzatura in un luogo polveroso.
- Non posizionare candele vicino alle aperture accessibili per evitare che del materiale estraneo possa entrare nella TV.

Direttiva WEEE

WEEE

 Smaltimento corretto del prodotto. Questo marchio indica che nell'UE il prodotto non deve essere smaltito insieme ai rifiuti domestici. Per evitare di danneggiare l'ambiente e per salvaguardare la salute umana, riciclare il prodotto in modo adeguato per favorire il riutilizzo sostenibile delle risorse materiali. Se si desidera restituire il dispositivo usato, utilizzare i sistemi di restituzione e raccolta o contattare il rivenditore dove è stato acquistato il prodotto. Il rivenditore si occuperà di effettuare il riciclaggio in modo sicuro.

1.2 Imballaggio

Prima della spedizione, il dispositivo viene attentamente controllato e imballato. Quando si disimballa l'apparecchiatura, assicurarsi che siano presenti tutte le sue parti. Tenere l'apparecchio lontano dalla portata dei bambini. Si raccomanda di conservare l'imballo per tutta la durata del periodo di garanzia per proteggere perfettamente l'apparecchio nel caso di riparazioni in garanzia.

1.3 Accessori

- 1 Istruzioni per l'installazione
- 1 Informazioni di sicurezza/Garanzia
- 2 telecomandi*
- 2 batterie AA
- 2 batterie AAA

* È possibile associare solo il telecomando piccolo, ma il secondo telecomando può essere utilizzato in modo tradizionale senza connessione Bluetooth come il primo.

1.4 Posizionamento del dispositivo

Fig. 1

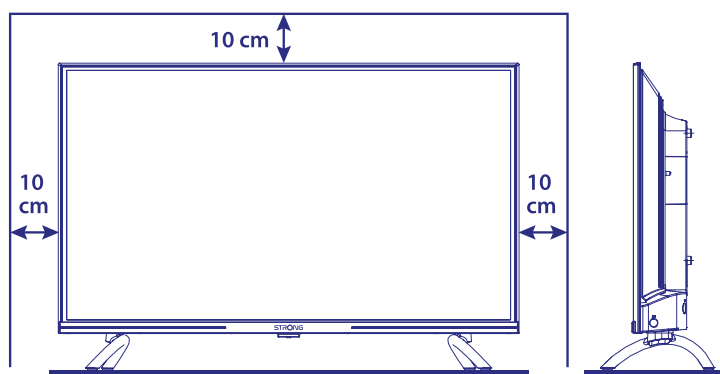

Posizionare lo schermo su una superficie solida orizzontale come ad es. un tavolo o una scrivania. Per permettere la ventilazione lasciare uno spazio libero di almeno 10 cm tutto intorno allo schermo. Per evitare situazioni pericolose e danni, non posizionare nessun oggetto sopra lo schermo. L'apparecchio può essere usato in climi tropicali e/o miti.

Il manuale utente fornisce istruzioni complete per installare e utilizzare la TV. I simboli che seguono hanno il significato seguente:

- WARNING** Indica delle avvertenze
- NOTE** Indica altre informazioni importanti o utili.
- MENÙ** Indica un tasto sul telecomando o sulla TV.
- Vai a* Indica una voce del menù all'interno di una finestra.

2. INSTALLAZIONE

2.1 Impostazione della password:

La password viene impostata dall'utente durante la prima installazione descritta nel capitolo 3 (passaggio 5). È possibile inserire un codice a scelta, ricordando però che per resettare la password sarà necessario resettare il sistema facendolo tornare alle impostazioni di fabbrica, perdendo tutte le impostazioni impostate dall'utente.

2.2 Pannello anteriore

Fig. 2

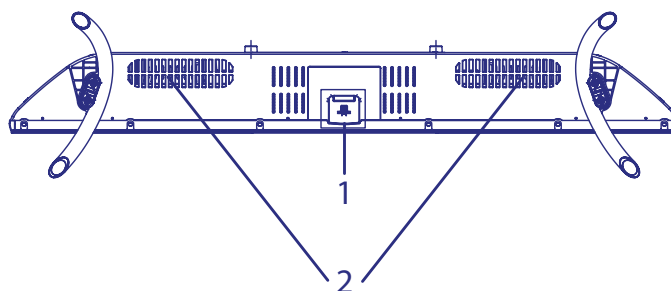

Nota: La grafica ha solo carattere esemplificativo.

1. Indicatore di alimentazione / sensore a distanza
2. Altoparlanti

2.3 Pannello posteriore

Fig. 3a

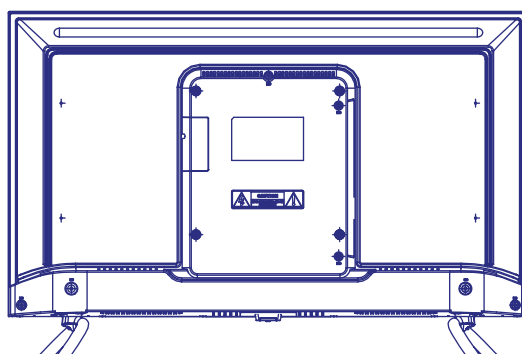

Nota: La grafica ha solo carattere esemplificativo.

32HD5553

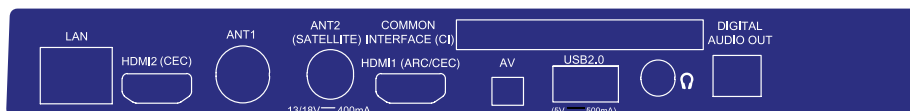

1. LAN
Collegarsi al router Internet per accedere ad Internet/apps.
2. HDMI 2
Collegare il segnale di ingresso HDMI da una sorgente come DVD, Blu-ray o game console.
3. ANTENNA IN
Collegare un cavo coassiale per ricevere il segnale da un'antenna DVB-T/T2 o da un cavo.
4. ANT 2/ SAT IN
Collegare un cavo coassiale per ricevere il segnale dalla Parabola LNB.
5. HDMI 1 (ARC)
Collegare il segnale di ingresso HDMI ad un DVD, lettore Blu-ray o console giochi o direttamente ad un amplificatore digitale che supporta la funzione ARC. Questo ingresso integra ARC (canale di ritorno audio) per implementare le connessioni audio e per supportare Audio Dolby.
6. CI
Inserire un Modulo di Accesso Condizionato (CAM).
7. Mini AV IN
Per collegare la video camera oppure un altro dispositivo, inserire un cavo AV da 3.5 mm al televisore per riprodurre un video sullo schermo del televisore.

- 8. USB 2.0 2x porte USB 2.0.
- 9. HEADPHONE Uscita audio per cuffie e auricolari, gli altoparlanti verranno silenziati quando si collegano gli auricolari e si seleziona cuffie.
- 10. S/PDIF (ottico.) Usare un cavo RCA per collegare il televisore ad un amplificatore digitale compatibile oppure a Home theatre.

40FD5553

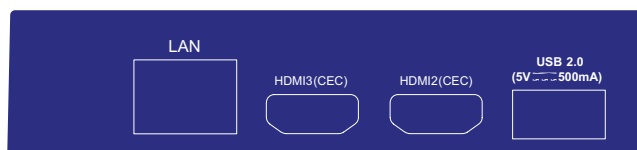
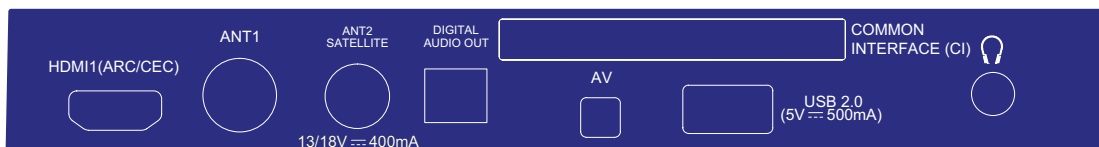

- 1. HDMI 1 (ARC) Collegare il segnale di ingresso HDMI ad un DVD, lettore Blu-ray o console giochi o direttamente ad un amplificatore digitale che supporta la funzione ARC. Questo ingresso integra ARC (canale di ritorno audio) per implementare le connessioni audio e per supportare Audio Dolby.
- 2. ANTENNA IN 1 Collegare un cavo coassiale per ricevere il segnale da un'antenna DVB-T/T2 o da un cavo.
- 3. ANT 2/ SAT IN Collegare un cavo coassiale per ricevere il segnale dalla Parabola LNB.
- 4. S/PDIF (ottico.) Usare un cavo RCA per collegare il televisore ad un amplificatore digitale compatibile oppure a Home theatre.
- 5. CI Inserire un Modulo di Accesso Condizionato (CAM).
- 6. Mini AV IN Per collegare la video camera oppure un altro dispositivo, inserire un cavo AV da 3.5 mm al televisore per riprodurre un video sullo schermo del televisore.
- 7. USB 2.0 Porta USB 2.0.
- 8. HEADPHONE Uscita audio per cuffie e auricolari, gli altoparlanti verranno silenziati quando si collegano gli auricolari e si seleziona cuffie.
- 9. LAN Collegarsi al router Internet per accedere ad Internet/apps.
- 10. HDMI 3 Collegare il segnale di ingresso HDMI da una sorgente come DVD, Blu-ray o game console.
- 11. HDMI 2 Collegare il segnale di ingresso HDMI da una sorgente come DVD, Blu-ray o game console.
- 12. USB 2.0 Porta USB 2.0.

43UD7553

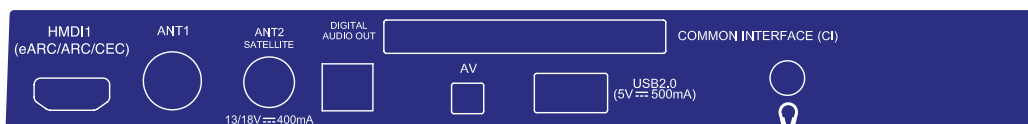

- 1. HDMI 1 (ARC) Collegare il segnale di ingresso HDMI ad un DVD, lettore Blu-ray o console giochi o direttamente ad un amplificatore digitale che supporta la funzione ARC. Questo ingresso integra ARC (canale di ritorno audio) per implementare le connessioni audio e per supportare Audio Dolby.

- 2. ANTENNA IN 1 Collegare un cavo coassiale per ricevere il segnale da un'antenna DVB-T/T2 o da un cavo.
- 3. ANT 2/ SAT IN Collegare un cavo coassiale per ricevere il segnale dalla Parabola LNB.
- 4. S/PDIF (ottico.) Usare un cavo RCA per collegare il televisore ad un amplificatore digitale compatibile oppure a Home theatre.
- 5. CI Inserire un Modulo di Accesso Condizionato (CAM).
- 6. Mini AV IN Per collegare la video camera oppure un altro dispositivo, inserire un cavo AV da 3.5 mm al televisore per riprodurre un video sullo schermo del televisore.
- 7. USB 2.0 Porta USB 2.0.
- 8. HEADPHONE Uscita audio per cuffie e auricolari, gli altoparlanti verranno silenziati quando si collegano gli auricolari e si seleziona cuffie.
- 9. LAN Collegarsi al router Internet per accedere ad Internet/apps.
- 10. HDMI 3 Collegare il segnale di ingresso HDMI da una sorgente come DVD, Blu-ray o game console.
- 11. HDMI 2 Collegare il segnale di ingresso HDMI da una sorgente come DVD, Blu-ray o game console.
- 12. USB 2.0 Porta USB 2.0.

50UD7553 & 55UD7553

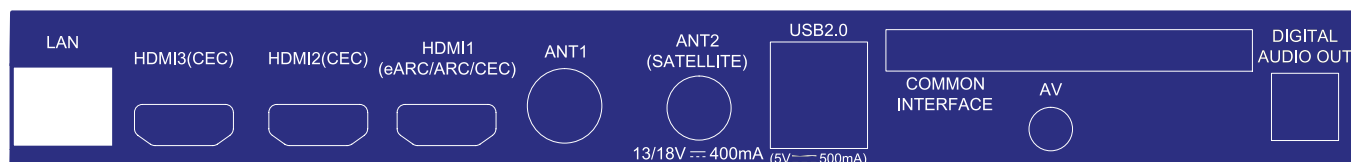

- 1. LAN Collegarsi al router Internet per accedere ad Internet/apps.
- 2. HDMI 3 Collegare il segnale di ingresso HDMI da una sorgente come DVD, Blu-ray o game console.
- 3. HDMI 2 Collegare il segnale di ingresso HDMI da una sorgente come DVD, Blu-ray o game console.
- 4. HDMI 1 (ARC) Collegare il segnale di ingresso HDMI ad un DVD, lettore Blu-ray o console giochi o direttamente ad un amplificatore digitale che supporta la funzione ARC. Questo ingresso integra ARC (canale di ritorno audio) per implementare le connessioni audio e per supportare Audio Dolby.
- 5. ANTENNA IN Collegare un cavo coassiale per ricevere il segnale da un'antenna DVB-T/T2 o da un cavo.
- 6. ANT 2/ SAT IN Collegare un cavo coassiale per ricevere il segnale dalla Parabola LNB.
- 7. USB 2.0 2x porte USB 2.0.
- 8. CI Inserire un Modulo di Accesso Condizionato (CAM).
- 9. Mini AV IN Per collegare la video camera oppure un altro dispositivo, inserire un cavo AV da 3.5 mm al televisore per riprodurre un video sullo schermo del televisore.
- 10. S/PDIF (ottico.) Usare un cavo RCA per collegare il televisore ad un amplificatore digitale compatibile oppure a Home theatre.
- 11. HEADPHONE Uscita audio per cuffie e auricolari, gli altoparlanti verranno silenziati quando si collegano gli auricolari e si seleziona cuffie.

NOTA: Se collegando un cavo ad una qualsiasi delle uscite la TV dovesse spegnersi, sarà sufficiente riaccenderla.

2.4 Telecomandi

Fig. 4a

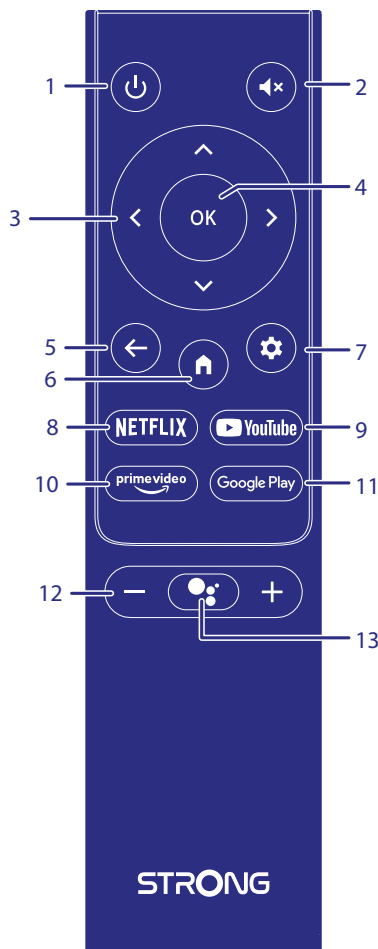

Questo modello di Tv è dotato di due telecomandi (RCU).

Uno è più semplice e modern. E' di design minimalista, ha pochi pulsanti ed ottimo per l'utilizzo quotidiano. Questo è un telecomando IR e RF. Questo significa che possa essere utilizzato sia come tradizionale telecomando a infrarossi, puntandolo verso il TV, e, se fate l'associazione via Bluetooth potete utilizzarlo senza dover necessariamente puntare il Vostro TV. Per favore, leggete il capitolo 3 e gli altri capitoli per maggiori informazioni sull'associazione del telecomando con il TV.

- | | |
|------------------------|---|
| 1. | Premere per accendere la TV o mettere in standby. |
| 2. | Premere per silenziare o riattivare il volume. |
| 3. | Per navigare nel menù. |
| 4. | Conferma la selezione. |
| 5. | Premere per tornare al canale precedente. Nel menù: per tornare al menù precedente. |
| 6. | Entra nella schermata home. |
| 7. | Premere per accedere alle impostazioni del televisore. |
| 8. NETFLIX | Premere per accedere direttamente a NETFLIX* |
| 9. YouTube | Premere per accedere direttamente a YouTube |
| 10. prime video | Premere per accedere direttamente a Prime Video** |
| 11. Google Play | Premere per accedere direttamente a Google Play |
| 12. VOL +/- | Regola il volume. |
| 13. | Premere per attivare la funzione di controllo vocale.*** |

* Abbonamento non incluso. Netflix è disponibile nei paesi selezionati. Netflix deve essere impostato tramite un account. Richiede Internet a banda larga. Vedere www.netflix.com/TermsOfUse per ulteriori informazioni.

** Abbonamento non incluso. Prime è disponibile nei paesi selezionati. Prime deve essere impostato tramite un account. Richiede Internet a banda larga. Vedere www.primevideo.com per ulteriori informazioni.





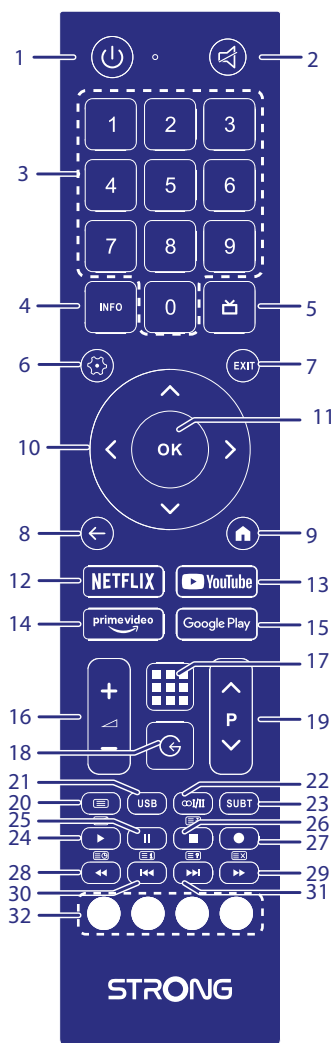







***Il controllo vocale e alter funzioni analoghe possono funzionare solo quando il telecomando è accoppiato con il tuo TV.

Fig. 4b



Il secondo telecomando è più grande e tradizionale. È solo IR e ha una lista completa di tasti per controllare il tuo TV.

- | | |
|-----------------|---|
| 1. | Premere per accendere la TV o mettere in standby. |
| 2. | Premere per silenziare o riattivare il volume. |
| 3. 0 ~ 9 | Scegliere direttamente un canale. |
| 4. INFO | Visualizza informazioni sulla sorgente corrente. |
| 5. | Premere per visualizzare le informazioni EPG in modalità TV. |
| 6. | Premere per accedere alle impostazioni del televisore. |
| 7. EXIT | Per uscire dal menù corrente. |
| 8. | Premere per tornare al canale precedente. Nel menù: per tornare al menù precedente. |
| 9. | Entra nella schermata home. Se la TV non ha la funzione HOME, questo tasto non sarà attivo. |
| 10. | Per navigare nel menù. |
| 11. OK | Conferma la selezione. |
| 12. NETFLIX | Premere per accedere direttamente a NETFLIX* |
| 13. YouTube | Premere per accedere direttamente a YouTube |
| 14. prime video | Premere per accedere direttamente a Prime Video** |
| 15. Google Play | Premere per accedere direttamente a Google Play |
| 16. VOL +/- | Regola il volume. |

- 17.  Premere per visualizzare l'elenco delle applicazioni.
- 18.  Seleziona la modalità della sorgente in ingresso.
- 19. P +/- Cambia i programmi.
- 20.  Apre le opzioni del menù.
- 21. USB Accesso al menù multimedia.
- 22.  Selezione traccia audio
- 23. SUBT Attiva/disattiva i sottotitoli in modalità DTV.
- 24.  Drücken, um die Wiedergabe zu starten.
- 25.  Premere per mettere in pausa la riproduzione.
- 26.  Premere stop per interrompere la riproduzione.
- 27.  Nessuna funzione
- 28.  Premere per andare indietro veloce.
- 29.  Premere per andare avanti veloce.
- 30.  Premere per visualizzare il file precedente.
- 31.  Premere per riprodurre il file successivo.
- 32. TASTI COLORATI Premere per eseguire la funzione prompt in modalità TV o DTV.

* Abbonamento non incluso. Netflix è disponibile nei paesi selezionati. Netflix deve essere impostato tramite un account. Richiede Internet a banda larga. Vedere www.netflix.com/TermsOfUse per ulteriori informazioni.

** Abbonamento non incluso. Prime è disponibile nei paesi selezionati. Prime deve essere impostato tramite un account. Richiede Internet a banda larga. Vedere www.primevideo.com per ulteriori informazioni.

2.5 Inserire le batterie

Posizionare 2x batterie AA nel vano batterie del telecomando più piccolo; e 2x AAA nel vano batteria del

Fig. 5

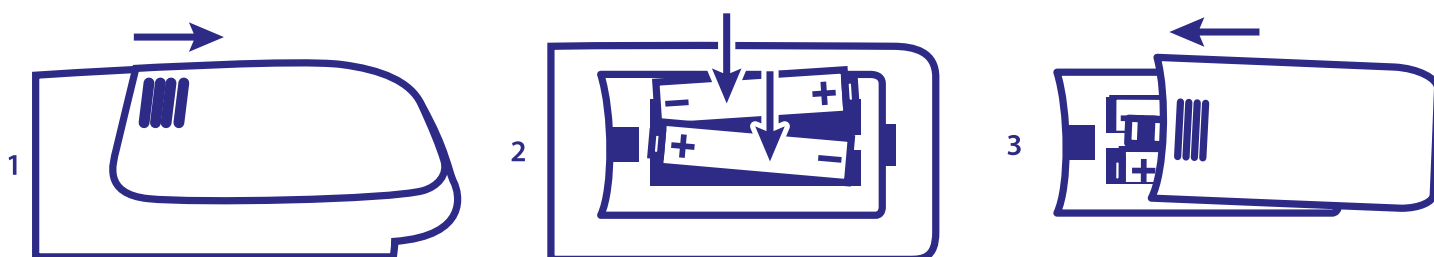

telecomando più alto. Fare attenzione alla polarità seguendo i simboli indicati nel vano batterie.

Nota: Le immagini hanno solo carattere esemplificativo. Gli articoli reali possono presentare delle differenze.

- 1 Premere la linguetta e sollevarla.
- 2 Inserire 2 batterie AA o 2 batterie AAA nel vano e assicurarsi che la polarità sia corretta.
- 3 Rimettere il coperchio in senso orizzontale.

Precauzioni per utilizzare la batteria

L'uso scorretto delle batterie può provocare delle perdite. Seguire attentamente le istruzioni seguenti.

1. Inserire le batterie con la polarità corretta per evitare cortocircuiti.
2. Quando il voltaggio della batteria è insufficiente le performance diminuiscono, si consiglia quindi di sostituire la batteria. Togliere le batterie dal telecomando se non lo si usa per un lungo periodo.
3. Non mischiare batterie diverse (per esempio batterie al magnesio e alcaline).
4. Non gettare le batterie sul fuoco, né cercare di caricarle o smontarle.
5. Smaltire le batterie in conformità con le normative vigenti.

2.6 Usare il telecomando

- Puntare il telecomando verso il sensore. La presenza di oggetti tra il telecomando e il sensore potrebbe impedirne il normale funzionamento.
- Non scuotere il telecomando con forza, non versarvi sopra liquidi né posizionarlo in luoghi umidi.

- Non posizionare il telecomando alla luce diretta del sole perché il calore potrebbe deformarlo.
- Quando il sensore del telecomando è esposto alla luce diretta del sole, il telecomando non funziona correttamente. In questo caso cambiare l'illuminazione o la posizione della TV oppure avvicinare il telecomando al sensore.

* per confermare la scelta usare i tasti [OK] oppure [ARROW]

NOTA: Questo televisore è dotato di due telecomandi. È possibile scegliere di utilizzare entrambi i telecomandi o uno solo. È possibile associare solo il telecomando piccolo, ma il secondo telecomando può essere utilizzato in modo tradizionale senza connessione Bluetooth come il primo.

3. PRIMA INSTALLAZIONE



Dopo aver fatto tutte le connessioni nel modo appropriato, accendere il televisore. Per favour, seguite le procedure per la prima installazione che compariranno sul Vostro schermo e completate l'installazione. Questo durerà pochi minuti.

Passaggio 1

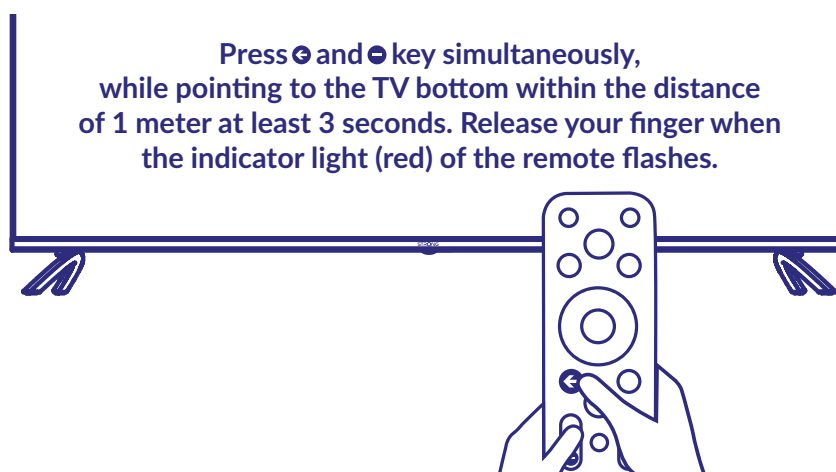
Selezionare la lingua e la posizione preferite sulla pagina di benvenuto, quindi selezionare CONTINUA per andare al passaggio successivo.



Passaggio 2

Premere contemporaneamente i tasti  e , puntando verso la parte inferiore del televisore entro la distanza di 1 metro di almeno 3 secondi, rilasciare il dito quando la spia luminosa (rossa) del telecomando lampeggia.

Nota: Se si prevede di utilizzare il telecomando più piccolo per il controllo del televisore, si consiglia di associarlo al televisore. Ciò consentirà di utilizzare funzionalità estese di esso. La schermata di associazione viene visualizzata dopo la selezione del paese e della lingua durante la prima installazione. Segui le semplici istruzioni sullo schermo per questo. Se si perde questa schermata, è possibile effettuare l'accoppiamento in seguito nel capitolo Impostazioni del menu o premendo il tasto  sul telecomando al primo utilizzo.

Passaggio 3

Quickly set up your TV with your Android phone?

You can easily transfer your Android phone's Wi-Fi network and Google Account to your TV

Continue

Skip

Puoi trasferire facilmente la rete Wi-Fi del tuo telefono Android e l'account Google sulla TV.

Passaggio 4

Select your Wi-Fi network

You can also connect an Ethernet cable to connect to the internet.

 1600_2.4G

 1600_5G

 Airport

 Super_2.4GHz

Seleziona la tua rete Wi-Fi per connetterti a Internet. In alternativa, è anche possibile collegare un cavo Ethernet all'ingresso sul pannello posteriore.

Passo 5

Password

Please set password. "0000" is invalid.

Input password

Impostazione della password

Passo 6

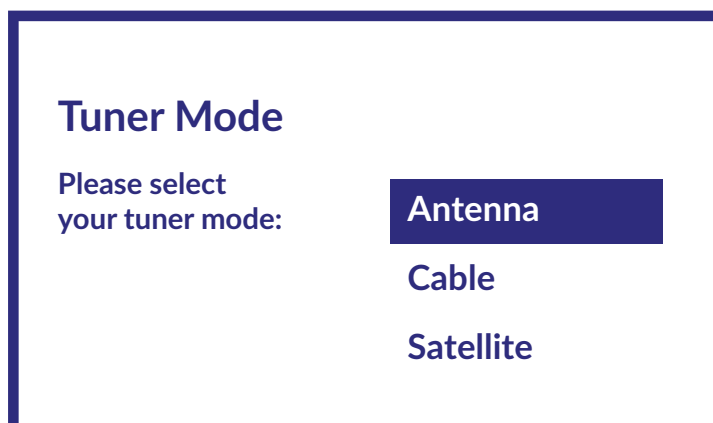

Per installare canali per la trasmissione terrestre, satellitare o via cavo, selezionare *Antenna*, *cavo* o *satellite* e scegliere il tipo di canali desiderato *Digitale*, *analogico*.

3.1 Installazioni di canali per cavi

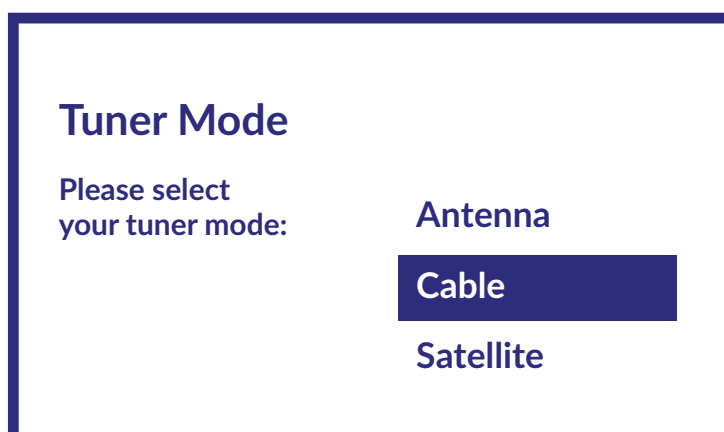

Selezionare tuner mode *Cable* e premere OK per continuare.

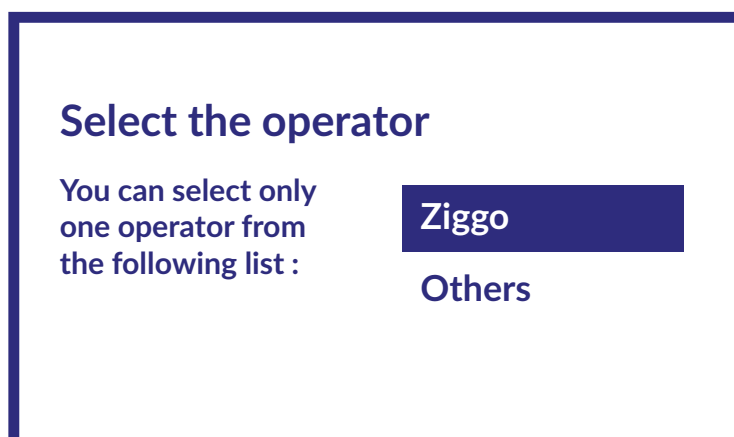

Selezionare un operatore dall'elenco seguente oppure selezionare *Altro* se non si dispone di un operatore predefinito o se è diverso da quelli elencati. Una volta fatto , premere OK per continuare.

NOTA: Non tutti i paesi hanno operatori predefiniti. Se il paese selezionato non ne ha uno, questo passaggio verrà saltato.

Channel scan

First, please connect the cable.
Start the channel scan now?
If you skip this step,
the channel scan could
be performed in Menu.

Digital and analog channels

Only analogue channels

Only digital channels

Skip scan

Il primo passo è collegare il cavo. Quindi è necessario avviare la scansione del canale. È possibile scegliere tra *canali digitali e analogici*, *solo canali analogici* o *solo canali digitali*. Se si salta questo passaggio, la scansione del canale può essere eseguita in seguito accedendo al menu TV. Premere OK per la selezione.

Cable Scan Configure

Please configure the cable info.
Use "ENTER" key to setting value
and "RIGHT" key to next page.
Please tune to your country home
max transponder frequency.

Scan mode
Advance

Channel Scan Type
Only digital channels

Frequency (KHz)
474000

Network ID
5555

Nel menu *Modalità scansione* è possibile scegliere di eseguire una scansione completa selezionando *Completa*, mentre selezionando *Avanzate* è possibile eseguire una scansione utilizzando i dati Frequenza e ID di rete forniti dall'operatore. Utilizzare il pulsante OK per impostare il valore e ► per avviare la scansione del canale.

Scanning

The channel scan
may take a while
to complete.

Analog Channels: 0

Digital Channels: 0

Progress: 7%

Nel passaggio successivo è iniziata la scansione del canale e richiederà alcuni minuti per essere completata.

3.2 Installazioni di canali per antenna

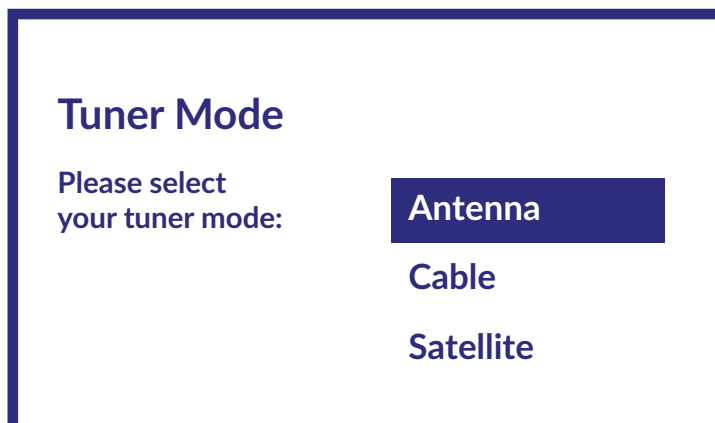

Selezionare tuner mode *Antenna* e premere OK per continuare.

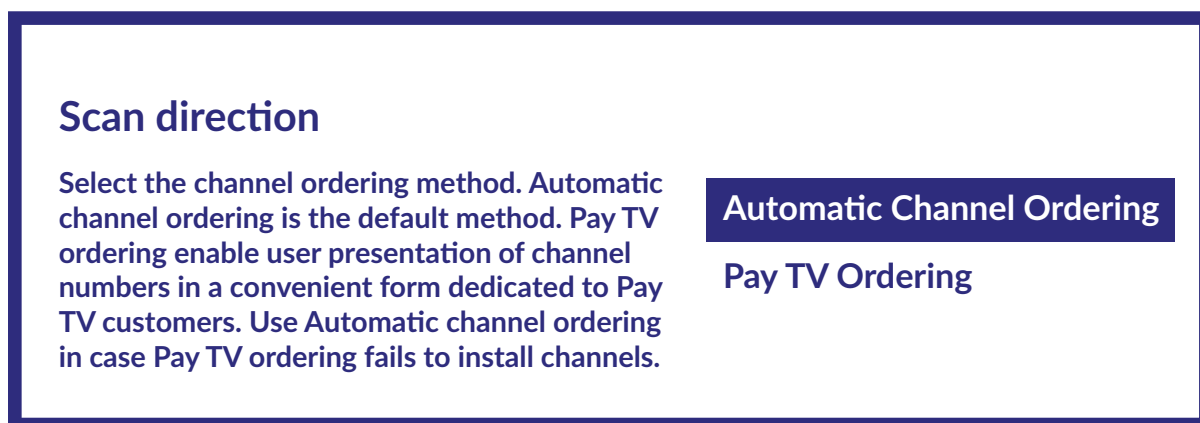

Selezionare il metodo preferito per l'ordinamento dei canali. Il *ordinamento automatico canali* è il metodo predefinito. *Ordinamento Pay TV* consente al cliente di selezionare la visualizzazione dei numeri di canale più adatta a loro. Utilizzare *ordinamento automatico canali* quando *Ordinamento Pay TV* non è in grado di installare i canali. Premere OK per continuare.

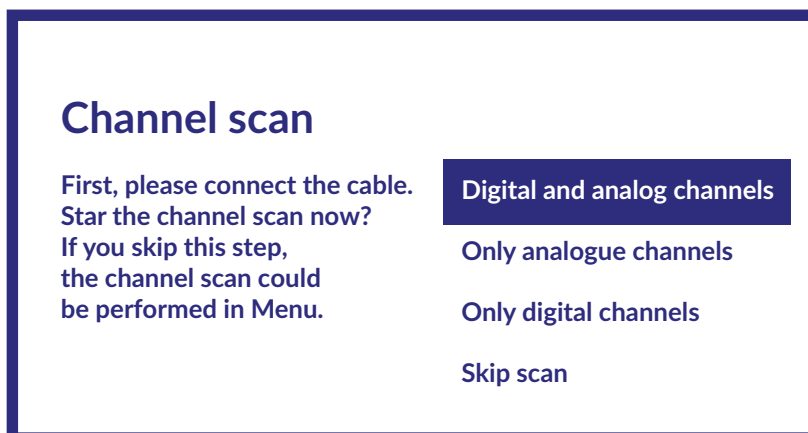

Il primo passo è collegare il cavo dell'antenna. Quindi è necessario avviare la scansione del canale. È possibile scegliere tra *Canali digitali e analogici*, *Solo canali analogici* o *Solo canali digitali*. Se si salta questo passaggio, la scansione del canale può essere eseguita in seguito accedendo al menu TV. Premere OK per la selezione.

Nel passaggio successivo, la ricerca del canale viene avviata e richiede alcuni minuti.

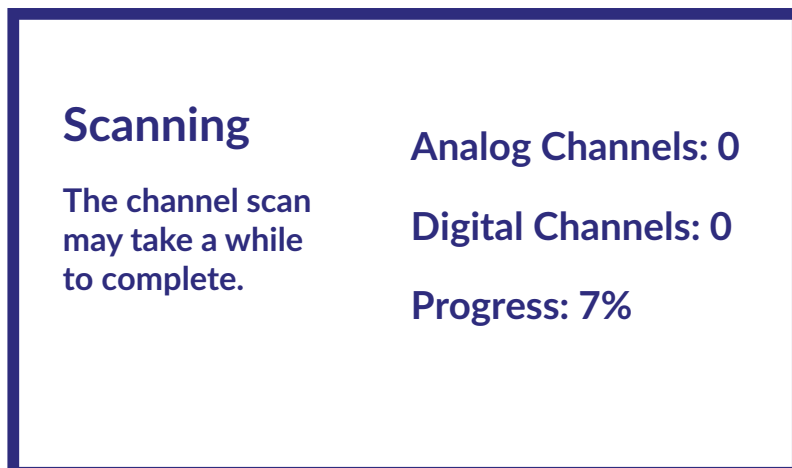

3.3 Installazioni di canali per satellite

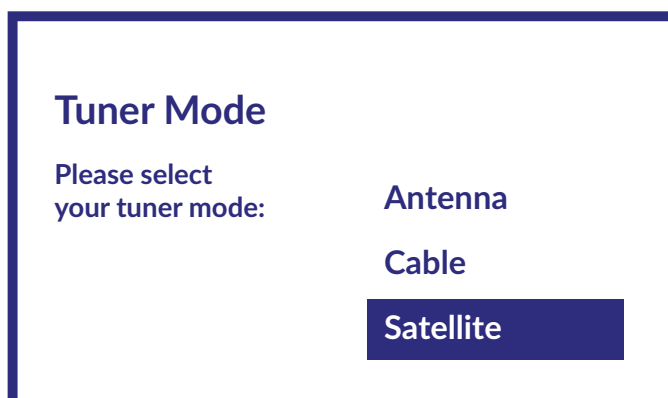

Selezionare tuner mode *Satellite* e premere OK per continuare.



Premere OK per iniziare con l'installazione del canale satellitare.

Antenna type

Next

More

Selezionando *Successivo* si va alla pagina *Seleziona operatore*, mentre selezionando *più* si accede alla pagina *Tipo di antenna satellitare* se è necessario impostare il DiSEqC o Unicable.

Satellite antenna type

Single

Tone Burst

DiSEqC 1.0

DiSEqC 1.1

DiSEqC 1.2

Unicable I

Se stai cercando l'elenco LNB devi andare su *Generale* e premere OK.

Select the operator

General

tivùsat

LNB list

Next

Astra4A/SES5 5E On

Eutelsat 7E Off

Eutelsat 9E Off

Hotbird 13E Off

Con ▲▼ è possibile selezionare il satellite (o i satelliti) a cui è indirizzata la parabola. Premere OK per accedere al sottomenu che consente di attivare o disattivare il satellite selezionato e di impostarne i vari parametri. Dopo aver effettuato tutte le impostazioni, selezionare AVANTI per continuare.

NOTA: per configurare i parametri DiSEqC o Unicable è necessario selezionare [Altro] nei passaggi precedenti.

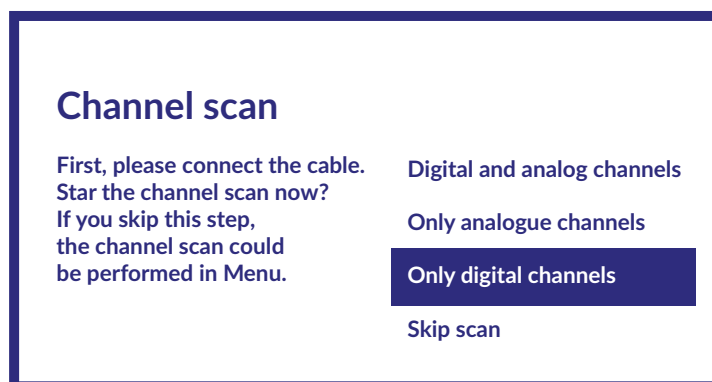

Il primo passo è collegare il satellite. Quindi è necessario avviare la scansione del canale. Se si salta questo passaggio, la scansione del canale può essere eseguita in seguito accedendo al menu TV. Premere OK per la selezione.

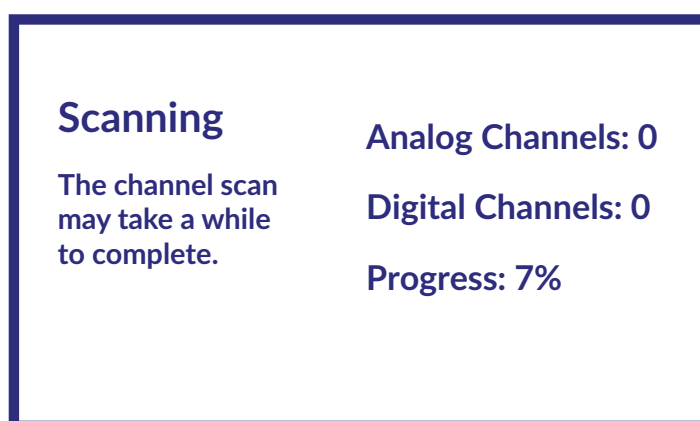

Nel passaggio successivo, la ricerca del canale viene avviata e richiede alcuni minuti.

Congratulazioni! La prima installazione del televisore è stata completata correttamente.

4.VIDEATA HOME

La schermata Home è la schermata principale di questo modello di TV.

Diviso in poche zone e righe e contiene

- Riga di ricerca con possibilità di inserire testo per cercare informazioni o contenuti, correlati a questo testo;
- Sezione delle notifiche, che fornisce informazioni su notifiche e messaggi di sistema. Fornisce inoltre un rapido accesso agli ingressi TV, connessioni, impostazioni e mostra l'ora corrente del sistema.
- Riga delle Applicazioni *Apps*, che contiene l'elenco delle App più usate, incluse le *Live TV* app e altre, e le icone *Apps* – per l'accesso alla lista complete delle App, installate nel Sistema e nello Store delle App oer ottenerne altre e nuove;
- Poche altre righe, chiamate anche *Canali*, che mostrano contenuti dettagliati, specifici per ciascuna applicazione. È possibile personalizzare quest'area. Utilizza *Personalizza canali* per apportare modifiche. Nota, la riga *S-Channel* contiene l'elenco delle applicazioni consigliate ma non installate sulle tue applicazioni TV.

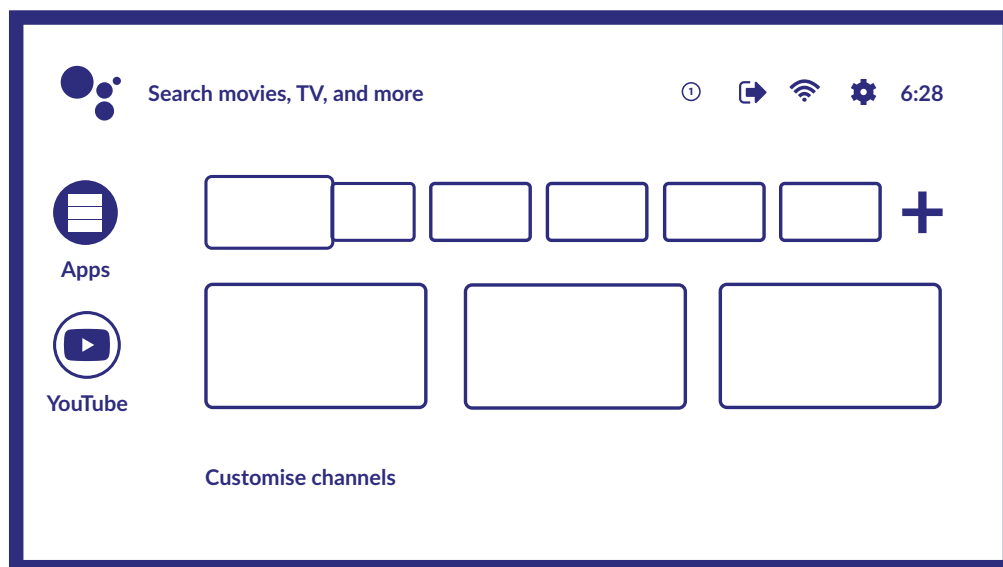

Per accedere alla schermata Home e uscire da ogni applicazione attiva, premere il pulsante  sul telecomando (RCU).

Usare i tasti   e   per muoversi OK per entrare nell'opzione e nell'applicazione.

4.1 Ingressi

La TV dispone di differenti e possibili ingressi o sorgenti: *ATV*, *ANTENNA*, *CABLE* o *SATELLITE* per i rispettivi canali di live TV o *HDMI 1*, *HDMI 2*, *HDMI 3* e *AV* per selezionare la connessione da dispositivi esterni.

Per accedere a queste opzioni, seleziona *Inputs* dalla schermata Home o premi il pulsante **INGRESSI** sul telecomando.

Seleziona la sorgente dell'ingresso del dispositivo che vuoi connettere al TV attraverso i vari ingressi o porte.

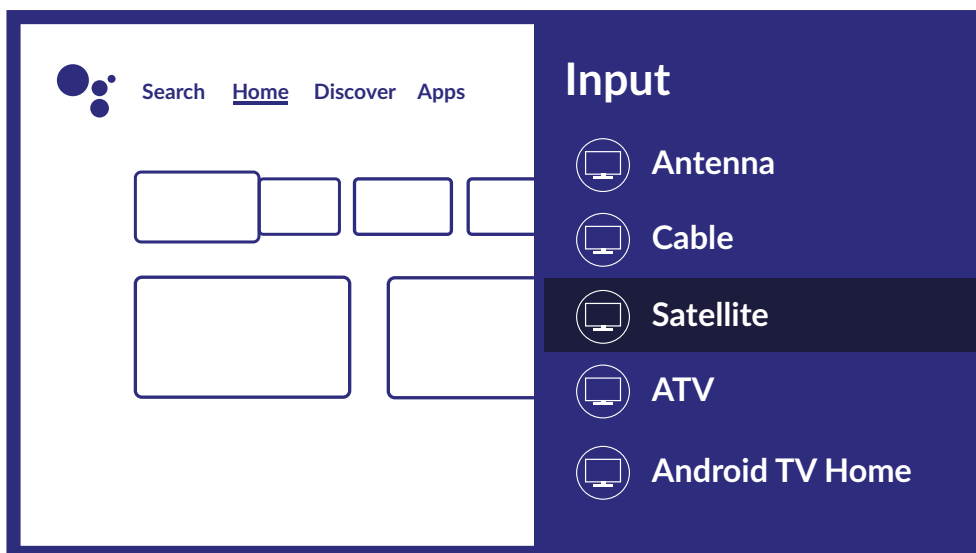

4.2 Rete & internet

La connessione a Internet consente di installare e utilizzare applicazioni Internet (es. Youtube, Netflix, ecc.) e di godere di altri vantaggi della Smart TV. L'accesso alla parte per la connessione di rete e Internet avviene tramite il capitolo *Rete e Internet* del menu *Impostazioni* o tramite il pannello di accesso rapido nella schermata Home.

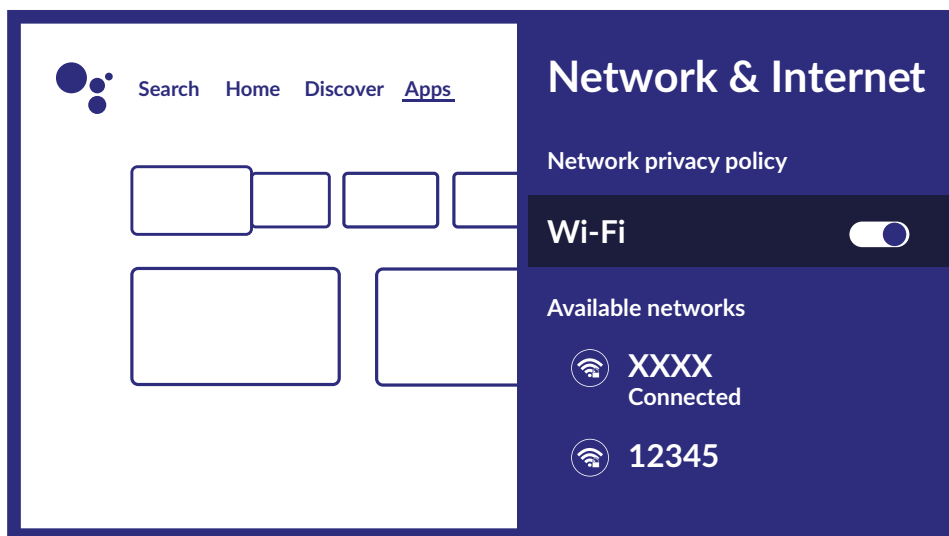

Il tuo TV può essere connesso alla tua rete domestica in due modi:

- Via cavo, utilizzando un connettore RJ-45 (LAN) dalla parte posterior del pannello.
- Wireless, utilizzando il wireless interno e la tua rete domestica senza fili.

NOTA: Per l'accesso a Internet, devi sottoscrivere un servizio ad alta velocità di trasmissione con il tuo gestore.

NOTA: Le istruzioni sotto riguardano le modalità più utilizzate di connettere il tuo TV alla rete domestica. I metodi possono variare a seconda della corrente configurazione della rete. Se hai qualche dubbio sulla tua rete domestica, contatta il tuo gestore.

Connessione a una rete cablata

Porta Ethernet sul retro del pannello

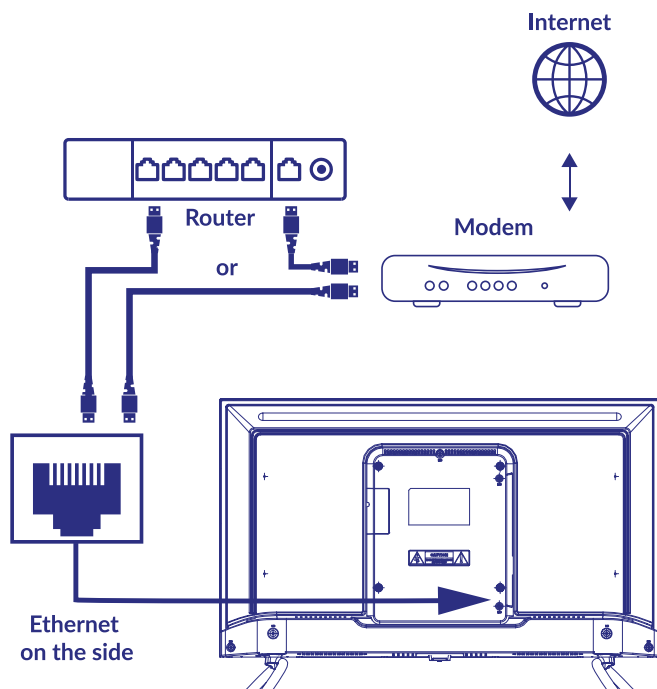

Per connettersi a una rete cablata

1. Assicurati di avere:

- Un cavo Ethernet abbastanza lungo da raggiungere la TV
- Un router o un modem con una porta Ethernet disponibile

- Una connessione Internet ad alta velocità
2. Collegare il cavo Ethernet al router e alla porta Ethernet sul retro del televisore.
 3. Utilizzare la parte *Ethernet* del menu per configurare la connessione (se necessario).

Connessione Wireless

Connessione Wireless integrata

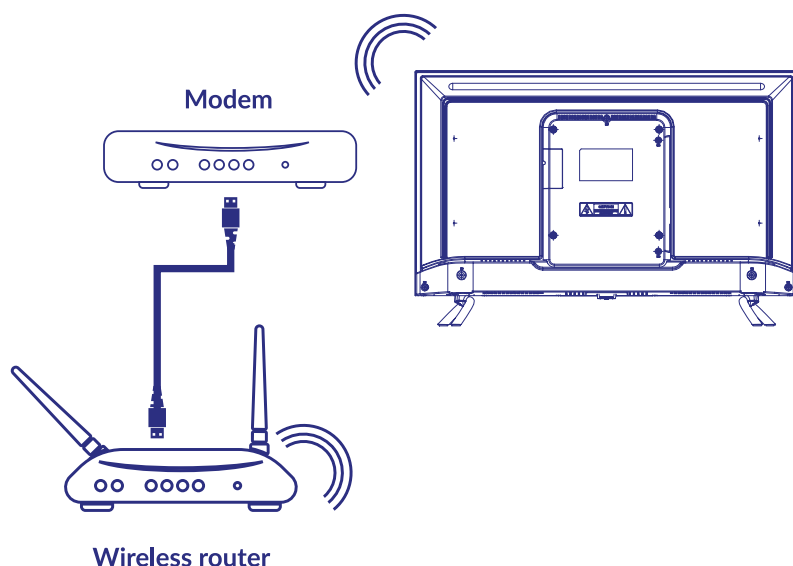

Per connettersi a una rete wireless:

1. Assicurarsi di avere:
 - Un router che trasmette un segnale wireless a 2,4 GHz
 - Una connessione Internet ad alta velocità
2. Seleziona la tua rete Wi-Fi dall'elenco {Reti disponibili} e inserisci la password per la connessione.
3. Utilizzare altre opzioni del menu per configurare la connessione (se necessario).

Fare riferimento al **capitolo 6** per ulteriori informazioni sulle funzionalità Smart del televisore.

5 UTILIZZO DELLA TV IN DIRETTA

Seleziona l'applicazione *Live TV* dalla schermata Home o *TV o Canali* dal menu di input per guardare i canali TV in diretta. Premere OK per avviare questa applicazione.

Questa applicazione ti dà accesso alla TV in diretta per guardare e goderti i tuoi programmi TV e radio preferiti da sorgenti TV (antenna / antenna, cavo o diversi satelliti) di tua scelta.

Nel caso in cui si sia saltata l'installazione DTV durante FTI e si acceda all'applicazione per la prima volta, l'applicazione consiglia di eseguire la scansione e l'installazione dei canali.

NOTA: Si prega di notare che non ci sarà nulla da guardare, se nessun canale è stato scansionato e installato.

5.1 Installazione del canale

Se i canali non sono stati sintonizzati durante la prima installazione, è comunque possibile farlo in seguito, accedendo all'applicazione LIVE TV disponibile nella schermata HOME.

Prima di tutto è necessario selezionare la sorgente corretta da scansionare per ottenere i canali che si intende installare premendo il pulsante  e selezionando una sorgente.

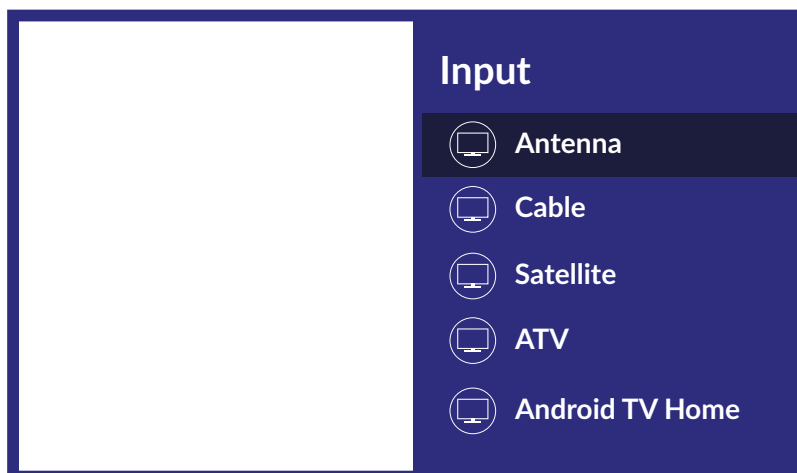

Una volta impostata la sorgente corretta, premere il pulsante  quindi  per accedere al capitolo *Canali*. Selezionare *Canali* e seguire le istruzioni per l'installazione dei canali.

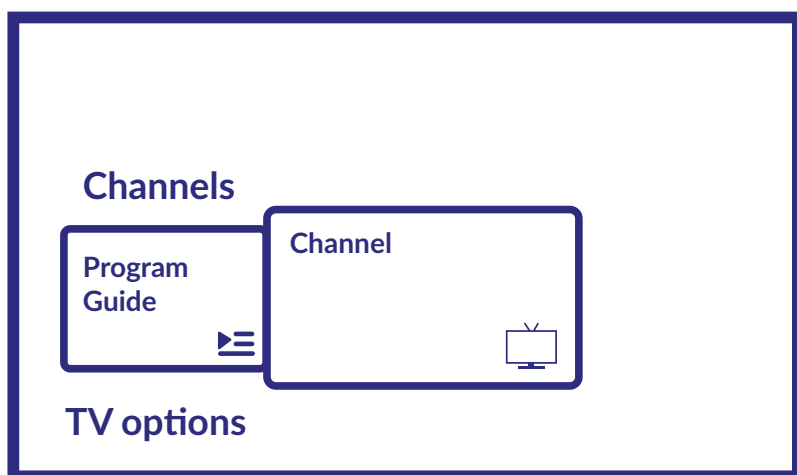

5.2 Guardare i canali TV

Al termine dell'installazione, è possibile utilizzare il televisore per guardare i programmi TV installati.

Alcune funzioni utili per guardare comodamente.

Cambiare canale

Sono possibili le seguenti modalità per cambiare canale:

- Tramite accesso diretto utilizzando i pulsanti **0 ~ 9**.
- Tramite i pulsanti   o **P + / P -**.
- Tramite l'elenco dei canali utilizzando i pulsanti **OK** e  . Utilizzare i pulsanti **P+ / P-** o   nell'elenco per spostarsi all'interno dell'elenco Pagina su o Giù.

Barra delle info

Mentre si guarda la TV è possibile premere il pulsante **INFO** per ottenere informazioni sul programma corrente e successivo e sull'evento in onda *.

* Le informazioni sull'evento vengono visualizzate quando disponibili. La disponibilità dipende dalla trasmissione.

5.3 Electronic Program Guide (EPG)

EPG è l'acronimo di Digital Electronic Program Guide. Viene fornito dai fornitori di programmi e offre informazioni sui programmi trasmessi. È possibile accedervi in modalità digitale premendo  sul telecomando o tramite le opzioni TV con il pulsante  +  nel capitolo *Channels*. Selezionare l'icona *Program Guide* per accedere a EPG.

Utilizzare ▲▼ per selezionare il canale e ◀▶ per visualizzare informazioni dettagliate sul programma.

Premere ← per interrompere e tornare alle modalità di visualizzazione.

Premere i pulsanti COLOR per eseguire le azioni richieste:

RED salta al giorno precedente dell'EPG

GREEN vai al giorno successivo dell'EPG

GIALLO Visualizza dettagli

BLU Tipo di filtro

Note: La linea verticale nella barra temporale mostra l'ora corrente. Il programma selezionato ha una barra di avanzamento di colore diverso, che mostra quanto tempo è trascorso dall'inizio del programma.

5.4 Menu TV

È possibile utilizzare il menu dell'applicazione *Live TV* per apportare modifiche alla visualizzazione dei canali e impostare altre opzioni.

Ha 2 livelli *Canali* e *Opzioni TV* (predefinito). Questo menu è organizzato come linee di icone. Per visualizzare il menu *Opzioni TV* premere il pulsante ⚙, per visualizzare il menu *Canali* premere i pulsanti ⚙ e ▲.

- 1° livello di opzioni TV

Questo livello è chiamato *Channels* e dà accesso a informazioni e parametri di trasmissione.

Contiene anche argomenti come: *Guida al programma, canale*.

Program Guide dà accesso all'EPG. Per favore, riferitevi al **Chapter 5.3** per avere maggiori informazioni su come utilizzarlo.

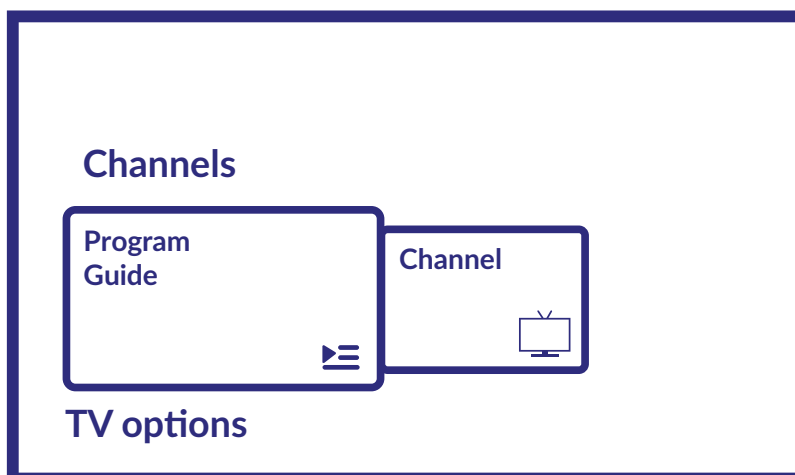

Lo strumento *Guida al programma, canale* permette di aggiungere/installare velocemente nuovi canali o liste canali. Per favore, fate riferimento al capitolo **Chapter 5.1** per avere maggiori informazioni sull'utilizzo.
- 2° livello di opzioni TV

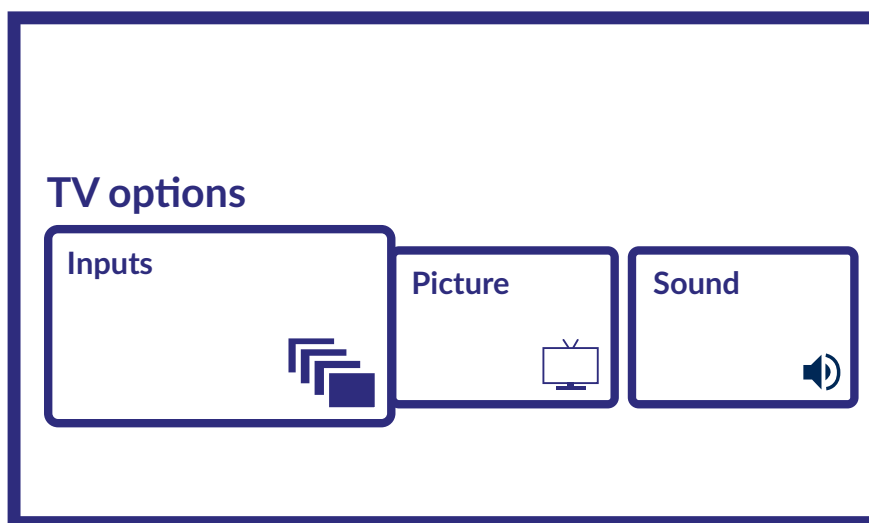

Opzioni TV contiene i seguenti elementi: *Input, Immagine, Suono, Alimentazione, Scheda CI, Opzioni avanzate e Impostazioni.*

Ingressi consente di selezionare la sorgente da visualizzare. Le fonti disponibili sono:

- **Antenna:** per abilitare la visualizzazione dei canali dal segnale digitale terrestre.
- **Cavo:** per consentire la visualizzazione dei canali dal segnale via cavo.
- **Satellite:** per consentire la visualizzazione dei canali dal segnale satellitare.
- **ATV:** per abilitare la visualizzazione dei canali dal segnale analogico terrestre.
- **AV:** per visualizzare il segnale audio/video dall'ingresso AV.
- **HDMI 1:** per visualizzare il segnale proveniente dall'ingresso HDMI 1.
- **HDMI 2:** per visualizzare il segnale proveniente dall'ingresso HDMI 2.
- **Android TV Home:** per tornare alla schermata iniziale di Android.

Immagine permette di modificare le impostazioni relative allo schermo in tutti i suoi parametri. È anche possibile impostare le varie modalità immagine, per adattare le impostazioni dello schermo al programma visualizzato. Le impostazioni disponibili sono: *Utente, Standard, Vivido, Sport, Film, Gioco, Risparmio energetico.*

Suono permette di modificare le impostazioni relative all'Audio in tutti i suoi parametri.

accensione consente di modificare tutte le impostazioni relative alla gestione dei dispositivi come lo Sleep Timer o lo spegnimento automatico in caso di assenza di segnale.

CI Card: se si utilizza un dispositivo CAM, questa opzione consente di accedere al menu principale del CAM o alla scheda ad esso collegata.

Opzioni avanzate: consente di gestire tra le altre cose la lingua audio primaria e secondaria, i sottotitoli, HbbTV e altre impostazioni e informazioni di sistema.

Impostazioni: è lo stesso menu raggiungibile anche dalla schermata Home e permette di visualizzare o modificare le impostazioni di rete, gli account, le preferenze del dispositivo e di collegare altri dispositivi tra cui il telecomando via Bluetooth (per maggiori informazioni vedi capitolo 7).

NOTA: nei modelli da 43", 50" e 55" è disponibile un ingresso HDMI 3 aggiuntivo.

6. POSSIBILITÀ DI SMART TV

Il tuo modello di TV è intelligente. Ciò significa che oltre alla visione della normale TV in diretta, ha fornito alcune funzionalità extra, che consentono di utilizzarlo in modo più flessibile e ampio, di selezionare altre fonti di contenuti video, come YouTube, Netflix, ecc., Per installare varie applicazioni per estendere le funzionalità della tua TV.

NOTA: L'utilizzo della funzionalità smart del televisore richiede la connessione a Internet e, nella maggior parte dei casi, l'utilizzo del proprio account Google. Fare riferimento al **Capitolo 3** e al **Capitolo 7** per informazioni su come configurare la connessione a Internet e accedere all'account Google.

L'utilizzo dell'account Google ti consente di accedere ad applicazioni e giochi, film e mercato musicale di Google Play Store. Qui è possibile cercare, selezionare e installare alcune utilità o giochi utili, applicazioni per contenuti IPTV, per guardare video in streaming e contenuti musicali, un altro lettore multimediale, ricevere informazioni meteorologiche effettive e altro.

Molto spesso l'applicazione richiede la registrazione e l'utilizzo di un account univoco per accedere ai propri servizi. Tieni presente che non tutti i servizi sono gratuiti e richiedono un abbonamento. Si prega di conservare queste informazioni in privato.

7. IMPOSTAZIONI DI SISTEMA

Accedi a tutte le impostazioni principali del tuo televisore dal menu *Impostazioni* tramite l'icona in alto a destra della schermata Home o premendo il pulsante  sul telecomando.

7.1 Menu principale delle impostazioni

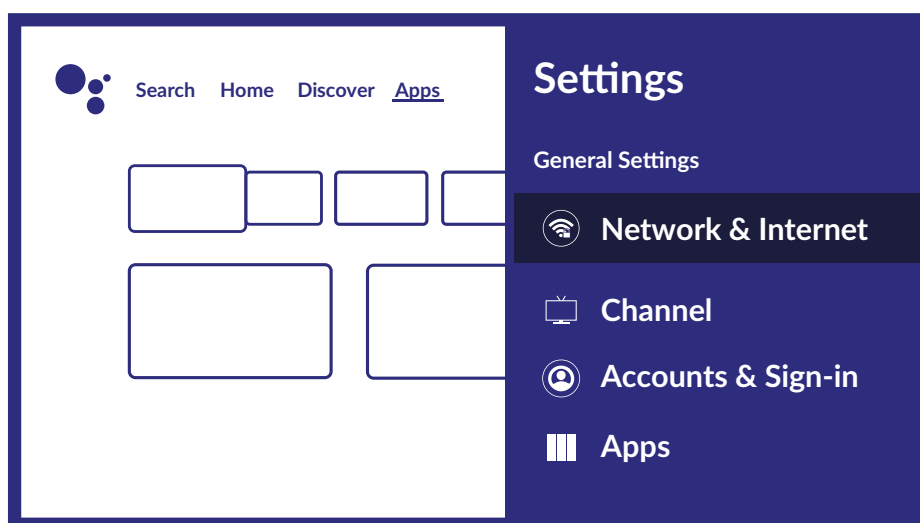

In questo menu è possibile aggiungere, modificare e gestire il proprio account (*Account e accesso*), gestire la connessione di rete (*Rete & Internet*) o le Applicazioni (*App*) e altre importanti funzioni necessarie per un uso ottimale del televisore.

Per le connessioni *Network & Internet* fare riferimento a **Capitolo 4.2**

È possibile associare dispositivi esterni come altoparlanti audio, cuffie o un telecomando al televisore utilizzando la tecnologia Bluetooth. Selezionando l'opzione *telecomando & accessori* viene avviata la funzione di ricerca dei dispositivi da accoppiare. Prima di avviare questa funzione assicurarsi che anche il dispositivo che si intende collegare sia in modalità di ricerca.

7.2 Menu Preferenze dispositivo

Per accedere a tutte le opzioni di controllo del dispositivo, come *Data e ora*, *Lingua*, *Immagine*, *Suono* e così via, selezionare il capitolo *Preferenze dispositivo* in questo menu.

Premere MENU per visualizzare il menu principale. Premere ▲▼ per selezionare *Preferenze dispositivo* nel menu principale, quindi premere OK per accedere al sottomenu.

Il sottomenu contiene:

<i>Riguardo</i>	fornire informazioni sul modello e il nome del dispositivo, alcune altre informazioni utili e consentire anche l'accesso allo strumento di riavvio o aggiornamento del sistema
<i>Data & Ora</i>	definire il modo in cui impostare la data e l'ora locali, impostare il formato di queste informazioni, selezionare il fuso orario locale.
<i>Timer</i>	Dà la possibilità di impostare il televisore acceso o spento.
<i>Lingua</i>	visualizzare l'elenco di varie lingue per impostare la lingua del menu per il televisore. Utilizzare ▲▼ per selezionare la lingua richiesta e premere OK per confermare.
<i>Tastiera Ingressi</i>	impostare i parametri grafici della tastiera su schermo. In questo menu è possibile gestire gli ingressi TV, assegnando un nome specifico o attivando la funzione CEC per attivare il controllo periferico tramite connessione HDMI.
<i>Accensione Immagine</i>	Consente di gestire lo spegnimento automatico del televisore. Consente di modificare le impostazioni relative allo schermo in tutti i suoi parametri. È anche possibile impostare le varie modalità immagine, per adattare le impostazioni dello schermo al programma visualizzato. Le impostazioni disponibili sono: {Utente, Standard, Vivido, Sport, Film, Gioco, Risparmio energetico}.
<i>Suono</i>	definire la modalità audio di sistema e impostare manualmente i parametri audio come suoni di sistema, bilanciamento, equalizzatore, controllo automatico del volume, ecc.
<i>Storage</i>	informazioni sui dispositivi di archiviazione interni e collegati.
<i>Schermata Home</i>	personalizzare l'aspetto della tua schermata Home.
<i>Modalità esposizione</i>	per attivare la modalità RETAIL MODE dedicata ai tv esposti nei negozi.
<i>Assistente Google</i>	Per attivare, disattivare o gestire le funzioni di assistenza.
<i>Chromecast integrato</i>	Gestione del casting multimediale.
<i>Screen Saver</i>	Gestione dello screen saver.
<i>Risparmio energetico</i>	Risparmia energia programmando lo spegnimento automatico dello schermo se non in uso.
<i>Posizione</i>	Impostazione della posizione.
<i>Utilizzo e diagnostica</i>	Autorizzare la condivisione dei dati di utilizzo con il fornitore di servizi.
<i>Accessibilità</i>	per la gestione dei sottotitoli o della descrizione audio.
<i>Riavvia</i>	Selezionare questa opzione per riavviare il televisore.

8. MULTIMEDIA

8.1 Promemoria quando si utilizzano i dispositivi di archiviazione USB

1. Alcuni dispositivi di archiviazione USB potrebbero non essere compatibili per funzionare senza problemi con questo televisore.
2. Eseguire il backup di tutti i dati nel dispositivo di archiviazione USB nel caso in cui i dati vengano persi a causa di un incidente imprevisto. STRONG non si assume alcuna responsabilità per le perdite dovute a uso improprio o malfunzionamento. Il backup dei dati è responsabilità del consumatore.
3. Per file di grandi dimensioni, la velocità di caricamento potrebbe essere leggermente superiore.
4. La velocità di riconoscimento di un dispositivo di archiviazione USB può dipendere da ciascun dispositivo.

5. Quando si collega o si scollega il dispositivo di archiviazione USB, assicurarsi che il televisore non sia in modalità USB, altrimenti il dispositivo di archiviazione USB o i file in esso memorizzati potrebbero essere danneggiati.
6. Utilizzare solo un dispositivo di archiviazione USB formattato nel file system FAT16, FAT32, NTFS (solo riproduzione) fornito con il sistema operativo Windows. In caso di un dispositivo di archiviazione formattato come un programma di utilità diverso che non è supportato da Windows, potrebbe non essere riconosciuto.
7. Quando si utilizza un'unità disco rigido USB, che non è alimentata in modo indipendente, assicurarsi che la sua potenza non superi i 500 mA. In caso contrario, il sistema TV passerà in modalità standby ed è necessario estrarre il disco rigido USB e riavviare il sistema TV.
8. Se il formato del file non è supportato o il file è danneggiato, verrà visualizzato un messaggio "File non supportato".
9. L'elaborazione delle immagini grandi FHD richiede più tempo, il che non è causato dal televisore. Per favore sii paziente.
10. Questo televisore potrebbe non supportare alcuni file multimediali modificati e aggiornati con l'avanzare della modifica del formato di codifica o di altri aspetti tecnici.

8.2 Lettore multimediale

Per riprodurre file multimediali come video, film, musica e foto da un dispositivo di archiviazione USB

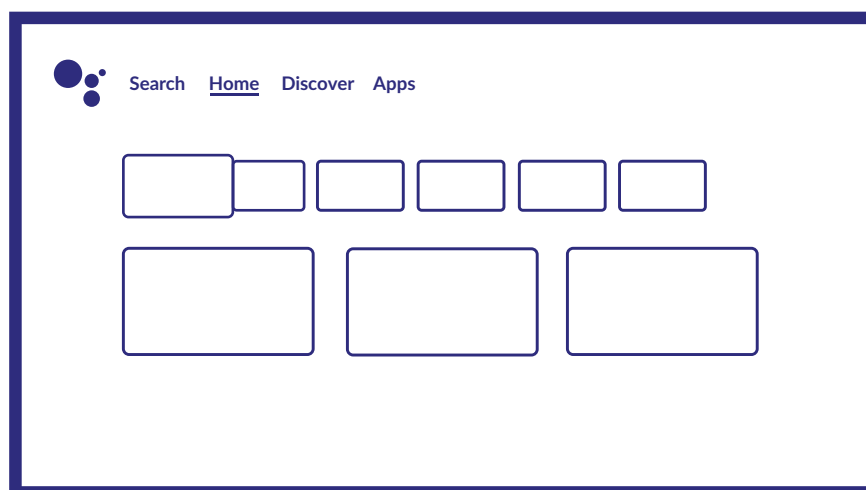

esterno, si consiglia l'uso del lettore multimediale integrato. Per accedervi, è sufficiente selezionare l'icona *Media Player* disponibile nell'elenco App preferite nella schermata Home. E' possibile accedervi anche direttamente premendo il pulsante USB sul telecomando.

Con Smart Player puoi riprodurre video, audio, immagini o file di testo nei formati supportati dai tuoi dispositivi di archiviazione USB sullo schermo del televisore.

NOTA: Se, per qualsiasi motivo, non desideri utilizzare l'applicazione Smart Player integrata, puoi accedere a Google Play Store e installare uno qualsiasi dei lettori multimediali disponibili (ad esempio MX Player, VLC Player, ecc.).

NOTA: Il supporto (o il non supporto) dei file multimediali dipende non solo dalla TV, ma anche dall'applicazione che verrà utilizzata per la riproduzione. Diverse applicazioni multimediali potrebbero contenere capacità integrate per supportare vari formati e tipi di file multimediali.

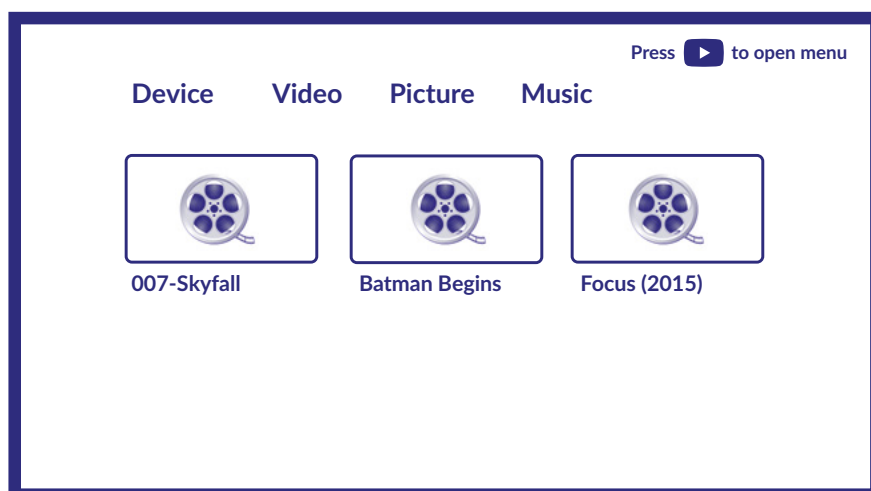

Collega un dispositivo di archiviazione USB alla porta USB, esegui Smart Player e seleziona i tipi di media nella pagina di selezione Multimedia: *Video*, *immagine* o *musica*. In *Dispositivo* è possibile selezionare il dispositivo contenente i file da riprodurre.

Il tuo TV raccoglierà tutti i file supportati del tipo di supporto selezionato e li mostrerà in un elenco.

Utilizza ▲▼ e ◀▶ per selezionare il file.
Premi OK per la riproduzione.

Durante la riproduzione è possibile utilizzare i pulsanti multimediali sul telecomando o utilizzare i comandi sullo schermo, disponibili dal menu tramite il pulsante ▲.

NOTA: Scegliendo uno dei tipi di media, ad esempio *Video*, le cartelle all'interno mostreranno solo file multimediali compatibili e nessun altro file di altri tipi.

Il TV ricorda i file, che sono stati aperti in precedenza per la riproduzione, e li mostra come riga *Playlist*.

8.2.1 Riprodurre video



Selezionare l'icona *Video* dalla pagina di selezione del tipo di Multimedia e selezionare il file per la riproduzione.

Tasti utili aggiuntivi:

OK per far partire o mettere in pausa la riproduzione.

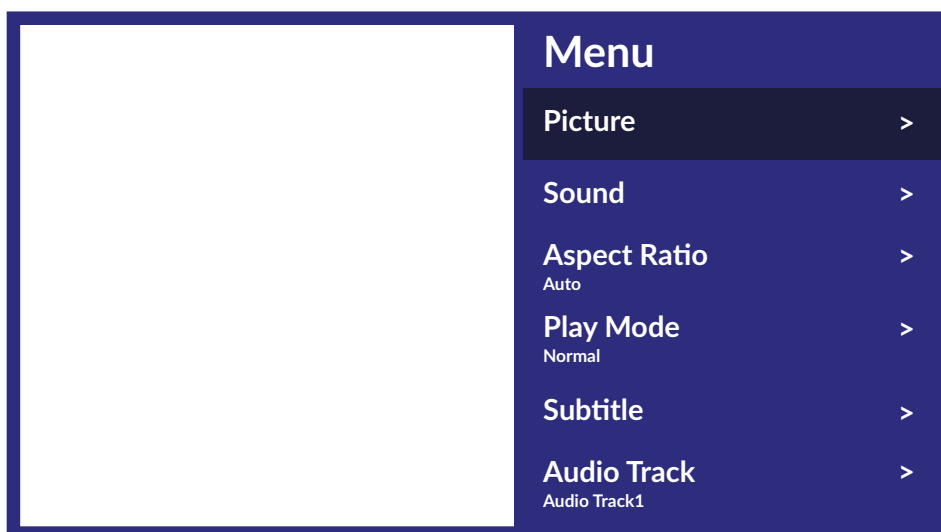

per mandare avanti o indietro il file.
per accedere al Menu.

GIÙ
INFO
per visualizzare gli altri file video presenti nella directory.
tasto per ottenere maggiori informazioni sul file.

Opzioni di menu disponibili:

Immagine	consente di accedere a tutte le impostazioni relative allo schermo.
Sound	consente di accedere a tutte le impostazioni relative all'audio.
Proporzioni	Questa opzione consente di adattare il formato video allo schermo.
Modalità di riproduzione	Impostazioni di riproduzione dei file video.
Sottotitoli	per mostrare i sottotitoli sullo schermo (se disponibili).
Traccia audio	per selezionare la traccia audio (se disponibile).



8.2.2 Sfoglia le foto

Selezionare l'icona *Foto* dalla pagina di selezione del tipo di Multimedia e selezionare il file da cui inizierà la riproduzione della presentazione.

Per accedere al controllo della riproduzione durante la riproduzione, premere il pulsante OK per visualizzare il menu o il pulsante ▲ per visualizzare più contenuti.

Opzioni disponibili:

Rotazione per ruotare l'immagine sullo schermo

Riproduci/Pausa
Informazione
Menu

per riprodurre o mettere in pausa la riproduzione della presentazione visualizza informazioni dettagliate sul file accedere al menu per impostare la musica di sottofondo.

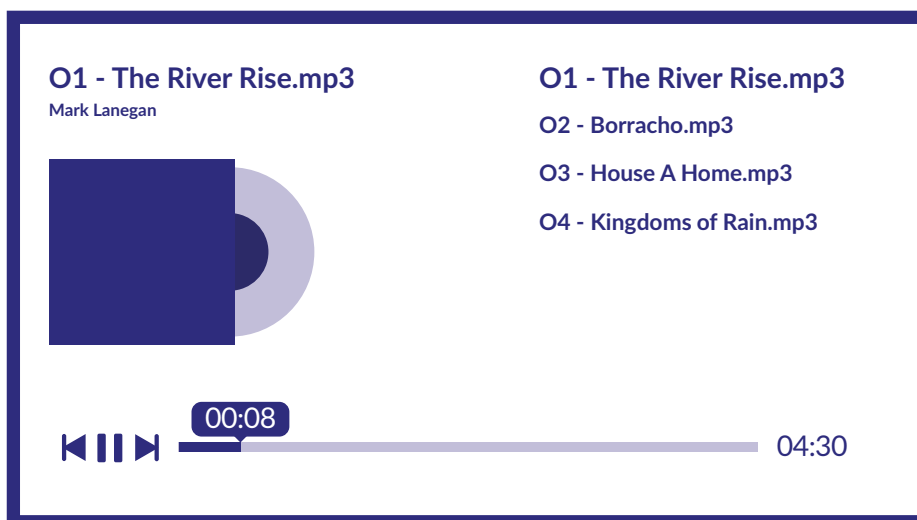

8.2.3 Riprodurre la musica

Seleziona *Music* dalla selezione delle opzioni multimediali e scegliere il file per la riproduzione. Per controllare la riproduzione, utilizzare i pulsanti multimediali sullo schermo o sul telecomando.

NOTA: Un file mp3 sovramodulato può causare una certa distorsione del suono durante la riproduzione.

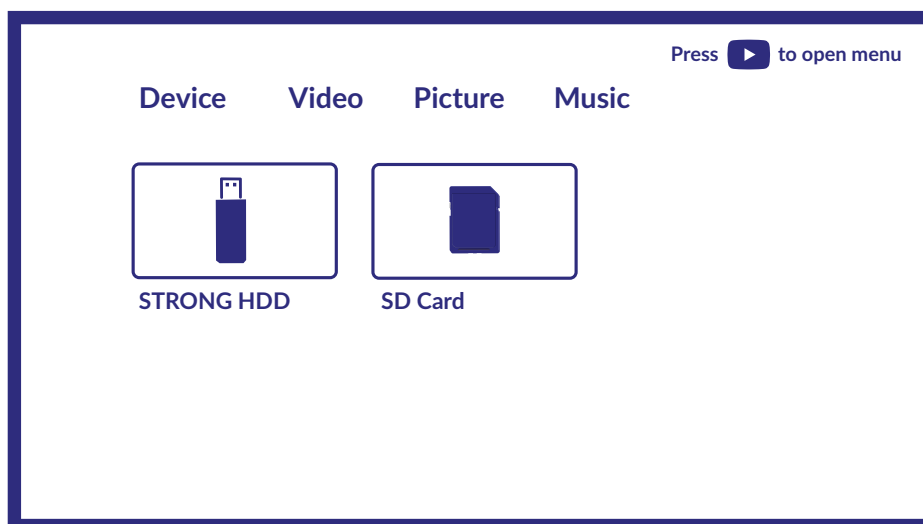

8.2.4 Sfoglia documenti di testo

Selezionare *Dispositivo* dalla selezione del tipo multimediale e scegliere la cartella da inserire o il file per la riproduzione.

NOTA:

- Questo menu mostra solo i file supportati da Smart Player.
- I file con altre estensioni di file potrebbero non essere visualizzati, anche se sono salvati sullo stesso dispositivo di archiviazione USB.

9. PROBLEMI E SOLUZIONI

Prima di contattare un tecnico, consultare la tabella seguente per avere informazioni sulle possibili cause e soluzioni del proprio problema. Se la TV non funziona in modo corretto dopo averla controllata, vi preghiamo di contattare un centro locale o il vostro rivenditore STRONG. È possibile anche inviare una richiesta tramite e-mail al sito web e www.strong.tv.

Problema	Possibile cause e soluzioni
Nessuna immagine, nessun suono	<ol style="list-style-type: none"> 1. Controllare se il fusibile o l'interruttore di circuito funziona. 2. Inserire un altro dispositivo elettrico nella presa per accertarsi che funzioni o sia alimentata. 3. La spina non è ben collegata alla presa 4. Controllare la fonte del segnale.
Nessun colore	<ol style="list-style-type: none"> 1. Controllare il sistema del colore. 2. Regolare la saturazione. 3. Provare un altro canale. Il programma potrebbe essere trasmesso in bianco e nero.
Il telecomando non funziona	<ol style="list-style-type: none"> 1. Cambiare le batterie. 2. Le batterie non sono installate correttamente. 3. L'alimentazione non è collegata.
Nessuna immagine, nessun suono	<ol style="list-style-type: none"> 1. Regolare la luminosità e il contrasto. 2. Potrebbe esserci un problema con l'emittente.
Immagine normale, nessun suono	<ol style="list-style-type: none"> 1. Premere il tasto UP per aumentare il volume. 2. Il volume è su silenzioso, premere [MUTE] per ristabilire il suono. 3. Cambiare il sistema suono. 4. Potrebbe esserci un problema con l'emittente.
L'immagine presenta delle linee ondulate	Il disturbo è di solito dovuto ad interferenze locali, come automobili, luci diurne e asciugacapelli. Regolare l'antenna per eliminare le interferenze.
L'immagine è punteggiata, si blocca e ci sono delle interferenze	<p>Se l'antenna è posizionata in una zona periferica rispetto al segnale televisivo dove il segnale è debole, l'immagine potrebbe apparire punteggiata, bloccarsi o essere frammentata. Quando il segnale è molto debole potrebbe essere necessario installare un'antenna speciale per aumentare la ricezione.</p> <ol style="list-style-type: none"> 1. Regolare la posizione e l'orientamento dell'antenna interna/esterna. 2. Controllare il collegamento dell'antenna. 3. Sintonizzare meglio il canale. 4. Provare un altro canale. Potrebbe esserci un problema con l'emittente.
Ghost	I ghost sono causati da un segnale televisivo che segue due percorsi. Uno è il percorso diretto, l'altro percorso è riflesso da edifici alti, colline o altri oggetti. Cambiare la direzione o la posizione dell'antenna per migliorare la ricezione.
Interferenza di frequenza radio	L'interferenza produce delle onde o delle righe diagonali e in alcuni casi la perdita di contrasto nell'immagine. Trovare ed eliminare la fonte di interferenza radio.

Problema	Possibile cause e soluzioni
Il playback del video provoca il blocco di una o più immagini o distorsioni simili, specialmente con immagini HD.	La velocità di scrittura/lettura del dispositivo USB è troppo bassa. Assicurarsi che il dispositivo USB abbia velocità e spazio sufficienti. Le pen drive (chiavette USB) possono non supportare la velocità richiesta.
Nessun segnale o segnale debole, ricezione intermittente.	a) I cavi sono allentati, dell'umidità è entrata nei cavi o nei connettori, sta piovendo forte oppure c'è un forte temporale. Controllare i collegamenti ai cavi, l'LNB e altri dispositivi collegati tra l'LNB e il ricevitore o il picco della parabola. Attendere che cessi la pioggia/temporale. Richiedere l'intervento di un antennista. b) La parabola non punta al/satellite/i corretto/i. c) La parabola è troppo piccola, il percorso del segnale è ostacolato da alberi, edifici. Cambiare la parabola o la posizione della stessa. d) Il segnale è troppo forte e la parabola è sovradimensionata. Collegare un attenuatore di segnale all'ingresso LNB. Richiedere l'intervento di un antennista.
Immagine non chiara/ immagine bloccate durante forti piogge.	Piogge forti attenuano i segnali satellitari, al di sotto di un certo livello si verifica un blocco. Assicurarsi che la parabola sia dello standard adeguato per minimizzare gli effetti della pioggia. Se si hanno dei dubbi richiedere l'intervento di un antennista.
Se la TV si spegne dopo la connessione di un cavo su qualsiasi connettore	Riaccendere la TV.

Nota: Se il problema persiste, vi preghiamo di contattare un centro di assistenza locale o di inviare un'e-mail al supporto tecnico di STRONG tramite il nostro sito web www.strong.tv.

10. SPECIFICHE

Audio

Uscita audio:

32"/40": 2 x 8 W

43"/50"/55": 2 x 10 W

Video

Copertura del canale:

DVB-T/T2: 174 MHz-230 MHz; 470 MHz-860 MHz

DVB-C: 113-858 MHz

DVB-S/S2: 950 MHz-2150 MHz

Sistema:

DTV: DVB-T/T2, DVB-S/S2, DVB-C

ATV: PAL/SECAM (BG/DK/1)

AV: PAL, NTSC, SECAM

Connettori 32, 40 pollici

1x ANT IN

1x SAT IN

1x CI

2x HDMI (40" 3x)

1x USB (40" 2x)

1x LAN (RJ-45)

1x S/PDIF (optical)

1x AV IN 3,5 mm

1x HEADPHONES

Connettori 43, 50, 55 pollici

1x ANT IN
1x SAT IN
1x CI
3x HDMI (65" 4x)
2x USB
1x LAN (RJ-45)
1x S/PDIF (optical)
1x AV IN 3,5 mm
1x HEADPHONES

Dati generali

Tensione di funzionamento:	100 ~ 240 V AC 50/60 Hz
Consumo energetico:	32": max. 55 W, typ. 33 W 40": max. 74 W, typ. 47 W 43": max. 110 W, typ. 66 W 50": max. 135 W, typ. 80 W 55": max. 160 W, typ. 100 W
Consumo energetico in standby:	≤ 0.5 W
Temperatura di funzionamento:	+5 °C ~ +35 °C
Temperatura di immagazzinamento:	-15 °C ~ +45 °C
Umidità di funzionamento:	20% ~ 80% RH, non-condensante
Umidità di immagazzinamento:	10% ~ 90% RH, non-condensante
Dimensioni (PxLxH) in mm (con supporto):	32": 724.3 x 178.8 x 480.4 40": 897.9 x 178.8 x 596.1 43": 957.4 x 225.9 x 610.3 50": 1111.2 x 273.5 x 699.2 55": 1293 x 274 x 767
Peso netto:	32": 3.7 kg 40": 5.8 kg 43": 7 kg 50": 9.1 kg 55": 12.2 kg

Data Protection:

STRONG, i suoi partner produttori, i fornitori delle applicazioni e dei servizi possono raccogliere dati tecnici e informazioni correlate, incluse, ma non limitate a questo dispositivo, sistema, software di applicazione e periferiche. STRONG e i suoi partner produttori, i fornitori dell'applicazione e di servizi possono usare tali informazioni per migliorare i propri prodotti o per fornire servizi o tecnologie ai propri clienti fintanto che questo sia fatto in una forma che non consenta l'identificazione dell'utente. Inoltre, alcuni servizi forniti, già presenti nel dispositivo o installati dall'utente potrebbero richiedere la registrazione da parte dell'utente stesso.

Infine, alcuni servizi che non sono preinstallati, ma possono essere installati successivamente, possono raccogliere dati personali, in questo caso STRONG non è responsabile per l'eventuale violazione della protezione dei dati personali per i servizi non preinstallati.