

保密文件，授权接触，违者追责

物料编码	用料	工艺	装订	P数	尺寸	受控日期	设计师
YC.BZ.SS002564.02	广州白云本白 80g	单黑	折页	10	成品尺寸 65*120 mm	2023.6.13	10062084
变更内容	02						

注：广州白云本白 80 克（相似材料也可，不指定品牌）

收货标准（包括但不限于于）

1. 内容按图纸，文件名料号、封底料号、标签料号需全部一致
2. 纸张干净无明显杂质、无损不受潮
3. 印刷清晰（加网线数最低 200 线）、颜色均匀、无重影
4. 裁切尺寸准确（印刷成品尺寸 $\geq 50*50\text{mm}$ 的，误差控制在 $\pm 1\text{mm}$ ；成品尺寸 $< 50*50\text{mm}$ 误差控制在 $\pm 0.5\text{mm}$ ），不能裁切到文字
5. 装订页码顺序正确，无错页、无漏页、无倒页，表面平整无折皱，折页整齐无爆边
6. 折页务必折对，保证封面封底为第一页和最后一页（按照页边距外标注的封面封底信息折）
7. 骑钉说明书尺寸小于等于 80mm 订一颗钉，骑钉无损不生锈，并满足 12 小时盐雾测试
8. 胶装装订整齐不开胶，不漏胶，胶水环保无异味
9. 印刷成品尺寸（以骑马钉装订的边长为准） $\leq 80\text{mm}$ ，爆角爆边控制在 1mm 以内；印刷成品尺寸 $> 80\text{mm}$ ，爆角爆边控制在 2mm 以内

此页非印刷页 印刷前请删除

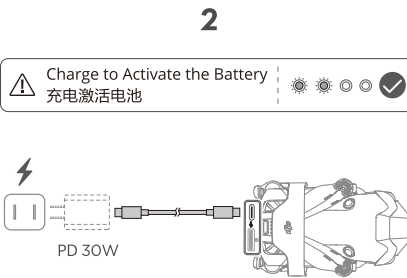
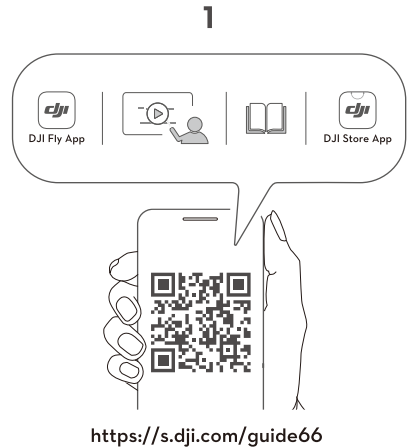

- EN **Charge to activate** the Intelligent Flight Battery before using for the first time.
- CHS 智能飞行电池首次使用需**充电激活**。
- CHT 首次使用智慧飛行電池之前須**充電及啟用**。
- ID **Isi daya untuk mengaktifkan** Baterai Penerbangan Cerdas sebelum menggunakannya untuk pertama kali.
- JP 初めて使用する前に、インテリジェントフライトバッテリーは、**充電してアクティベーション**してください。
- KR 처음 사용하기 전에, 인텔리전트 플라이트 배터리를 충전해 **활성화**해야 합니다.
- MS **Caskan untuk mengaktifkan** Bateri Penerbangan Pintar sebelum menggunakannya untuk kali pertama.
- TH ชาร์จเพื่อเปิดใช้งานแบตเตอรี่อัจฉริยะก่อนใช้งานครั้งแรก
- BG **Заредете, за да активирате** интелигентната полетна батерия, преди да я използвате за първи път.
- CS Před prvním použitím inteligentní letovou baterii **nabijte, aby se aktivovala**.
- DA **Oplad for at aktivere** Intelligent Flight-batteriet, før det bruges første gang.
- DE **Lade die Intelligent Flight Battery auf, um sie vor dem ersten Gebrauch zu aktivieren**.
- ES Antes de usar la batería de vuelo inteligente por primera vez, **cárguela para activarla**.
- EL **Φορτίστε για να ενεργοποιήσετε** την έξυπνη μπαταρία πτήσης πριν την χρησιμοποιήσετε για πρώτη φορά.
- FI **Lataa älykäs lentoakku aktivoidaksesi** sen ennen ensimmäistä käyttökertaa.
- FR **Rechargez la Batterie de Vol Intelligent pour l'activer** avant la première utilisation.
- HR **Napunite pametnu Flight bateriju kako bi je aktivirali prije prve uporabe**.
- HU Az első használat előtt **töltse fel** az intelligens repülési akkumulátort az **aktiváláshoz**.

- IT **Ricarica per attivare** la Batteria di volo intelligente prima di utilizzarla per la prima volta.
- NL **Laad de Intelligent Flight Battery op om te activeren** vóór het eerste gebruik.
- NO **Lad opp før å aktivere** det intelligente flybatteriet før du bruker det for første gang.
- PL Aby dokonać **aktywacji**, przed pierwszym użyciem należy **naładować** inteligentny akumulator lotniczy.
- PT **Carregue a bateria de voo inteligente para a ativar** antes da primeira utilização.
- PT-BR **Carregue para ativar** a Bateria de Voo Inteligente antes de usá-la pela primeira vez.
- RO **Încărcați pentru a activa** bateria inteligentă de zbor înainte de prima utilizare.
- RU Перед первым использованием аккумулятора Intelligent Flight Battery необходимо **зарядить для его активации**.
- SV **Ladda för att aktivera** Intelligent Flight-batteriet innan det används för första gången.
- TR Akıllı Uçuş Bataryasını ilk kez kullanmadan önce **etkinleştirmek için şarj edin**.

AR شحن لتنشيط بطارية الطيران الذكية قبل استخدامها للمرة الأولى.

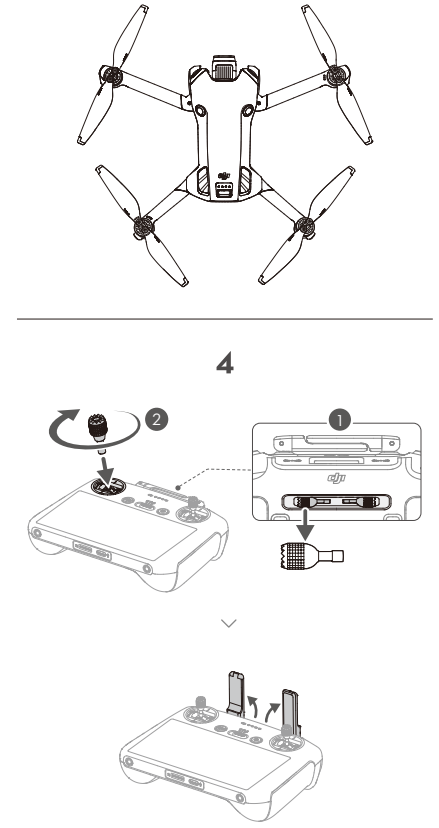
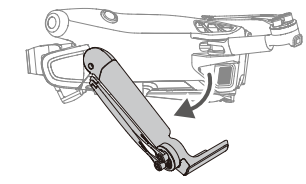
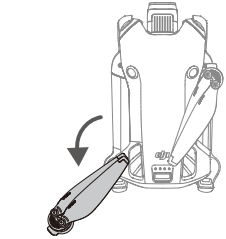
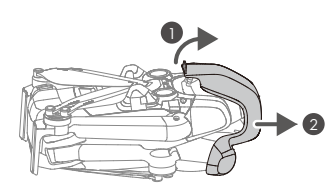
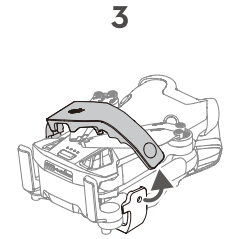

5

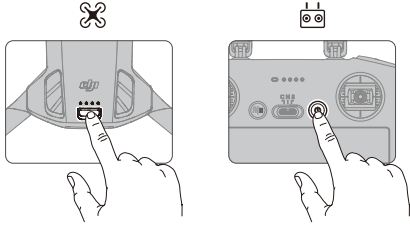

- EN **Check battery level:** press once.
Power on/off: press, then press and hold.
- CHS 检查电量：短按一次。
开机/关机：短按一次，再长按2秒。
- CHT 檢查電量：短按一次。
開機/關機：短按一次，再長按2秒。
- ID **Memeriksa tingkat baterai:** tekan sekali.
Menghidupkan/mematikan: tekan, lalu tekan dan tahan.
- JP バッテリー残量確認：1回押す。
電源をオン/オフ：1回押し、長押し。
- KR 배터리 잔량 확인 : 한 번 누르기
전원 켜기 / 끄기 : 한번 누르고 다시 길게 누르기
- MS **Periksa tahap bateri:** tekan sekali.
Hidupkan/matikan kuasa: tekan, kemudian tekan dan tahan.
- TH แบตเตอรี่: ตรวจสอบสถานะ: กดปุ่มหนึ่งครั้ง
เปิด/ปิดเครื่อง: กดปุ่มหนึ่งครั้งแล้วกดปุ่มค้างไว้
- BG **Проверка на заряда на батерията:** натиснете веднъж.
Включване/Изключване: натиснете, след това натиснете и задръжте.

- CS **Kontrola stavu baterie:** stiskněte jednou.
Zapnutí/vypnutí: stiskněte a poté stiskněte a podržte.
- DA **Kontroller batteriniveau:** Tryk én gang.
Tænd/sluk: Tryk, og tryk derefter igen og hold nede.
- DE **Einmal drücken:** Akkustand überprüfen.
Ein-/ausschalten: Kurz drücken, dann nochmals drücken und gedrückt halten.
- ES **Comprobar nivel de batería:** presione una vez.
Encender/apagar: pulse, vuelva a pulsar y mantenga pulsado.
- EL Έλεγχος στάθμης μπαταρίας: πατήστε μία φορά.
Ενεργοποίηση/απενεργοποίηση: πατήστε και έπειτα πατήστε παρατεταμένα.
- FI **Tarkista akun varaus:** paina kerran.
Virta päälle / pois päältä: paina, ja paina sitten pitkään.
- FR **Vérification du niveau de batterie:** appuyer une fois
Allumer/Éteindre: appuyez une fois, puis appuyez et maintenez le bouton enfoncé pour allumer/éteindre.
- HR **Provjera razine baterije:** pritisnite jednom.
Uključivanje/isključivanje: pritisnite, a zatim pritisnite i držite.
- HU **Akkumulátor töltöttségi szintjének ellenőrzése:** nyomja meg egyszer.
Be- és kikapcsolás: nyomja meg, majd nyomja meg és tartsa lenyomva.
- IT **Verificare il livello della batteria:** premere una volta.
Accendere/spagnere: premere, quindi premere e tenere premuto.
- NL **Controle batterijniveau:** één keer drukken.
Aan- en uitzetten: Ingedruken en vasthouden.
- NO **Sjekk batteriet:** trykk én gang.
Slå på/av: trykk, deretter trykk og hold.

- PL **Sprawdzenie poziomu naładowania akumulatora:** naciśnij raz.
Włączenie/wyłączenie zasilania: naciśnij, a następnie naciśnij i przytrzymaj.
- PT **Verificar o nível da bateria:** prima uma vez.
Ligar/desligar: prima, e em seguida prima de forma contínua.
- PT-BR **Verificar o nível da bateria:** pressione uma vez.
Ligar/desligar: pressione uma vez, então pressione novamente e segure.
- RO **Pentru a verifica nivelul bateriei:** apăsați o singură dată.
Pentru a porni/opri: apăsați lung.
- RU **Проверить заряд аккумулятора:** нажмите один раз.
Включение/выключение: нажмите, затем нажмите еще раз и удерживайте кнопку.
- SV **Kontrollera batterinivån:** tryck en gång.
Slå på/av: tryck och håll intryckt.
- TR **Pil seviyesi kontrolü:** Bir kez basın.
Açma/kapama: Açma kapama tuşuna basın ve basılı tutun.

AR **التحقق من مستوى البطارية:** اضغط مرة واحدة.
للتشغيل/إيقاف التشغيل: اضغط، ثم اضغط مرة أخرى مع الاستمرار.

6

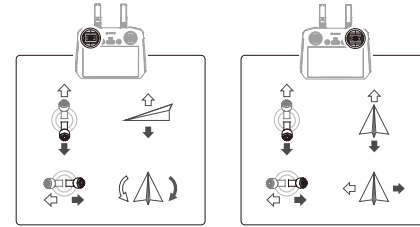
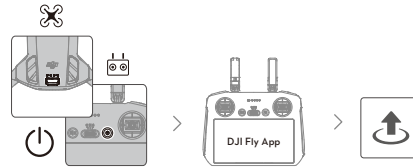

Mode 2 / 美国手 / 美國手 / Mode 2 / モード 2 / 모드 2 / Mod 2 / Режим 2 / Режим 2 / Režim 2 / Mode 2 / Modus 2 / Modo 2 / λειτουργία 2 / Tila 2 / Mode 2 / Način 2 / 2. mód / Modalità 2 / Stand 2 / Modus 2 / Tryb 2 / Modo 2 / Modo 2 / Modul 2 / Режим 2 / Läge 2 / Mod 2 / الوضع



<https://www.dji.com/mini-4-pro/downloads>

DJI is a trademark of DJI.
Copyright © 2023 DJI All Rights Reserved.



YCBZ500256402



Contact
DJI SUPPORT

微信扫码
获取技术支持

DJI MINI 4 PRO

Quick Start Guide
快速入门指南

v1.0

