



B-Box T5 Autokamera

Kurzanleitung



Die technischen Daten und Merkmale des Produkts dienen nur als Referenz und können sich jederzeit ohne vorherige Ankündigung ändern.

1 Einleitung

1.1 Lieferumfang

Die Verpackung enthält folgende Artikel: Wenn Artikel fehlen oder beschädigt sind, wenden Sie sich unverzüglich an Ihren Händler.

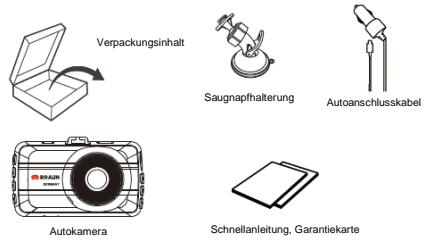

1.2 Bedienelemente und Funktionen

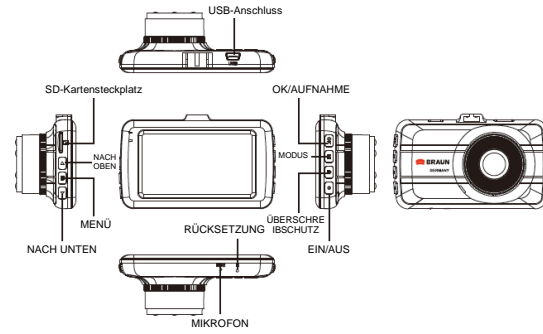

2 Erste Schritte

2.1 Speicherkarte einsetzen

Beachten Sie beim Einsetzen der Speicherkarte die auf dem Gerät aufgedruckte Richtung. Wenn die Karte richtig eingesetzt wurde, hören Sie ein Klickgeräusch.

(nicht mitgeliefert)

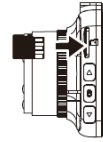

Drücken Sie zum Auswerfen der Speicherkarte aus dem Steckplatz auf die Karte.

Hinweis:

1. Die Speicherkarte nicht bei eingeschaltetem Gerät entfernen oder einsetzen. Dies kann die Speicherkarte beschädigen.
2. Verwenden Sie eine microSD-Karte der Klasse 10 oder höher mit max. 32 GB.
3. Formatieren Sie die microSD-Karte vor dem ersten Einsatz.
4. Achten Sie beim Entfernen der Speicherkarte darauf, dass die Karte herauspringt und verloren gehen kann. Der Kartensteckplatz besitzt diese Auswurfunktion für einfaches Entfernen der Karte.

2.2 Einbau in ein Fahrzeug

→ Drücken Sie den Kopf der Halterung in die Aufnahme am Gerät und stellen Sie sicher, dass die Halterung sicher an der richtigen Stelle verriegelt wurde.



B-Box T5

→ Entfernen Sie die Schutzfolie vom Saugnapf. Platzieren Sie den flachen Saugnapf auf der Windschutzscheibe und drücken Sie dann den Hebel nach unten, um die Halterung auf der Windschutzscheibe zu befestigen. Achten Sie darauf, dass die Halterungsbasis sicher verriegelt wurde.

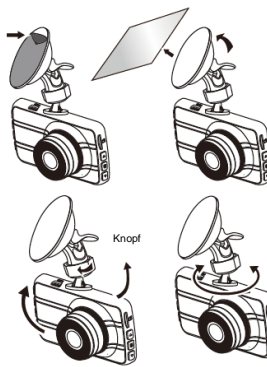

→ Lösen Sie den Knopf, um die Autokamera senkrecht zu schwenken. Verriegeln Sie den Kopf und vergewissern Sie sich, dass die Autokamera an der richtigen Stelle sicher verriegelt wurde.

→ Drehen Sie die Autokamera für ein optimales Blickfeld.

2.3 Anschluss an die Stromversorgung

Verwenden Sie zur Stromversorgung des Geräts und zum Aufladen des integrierten Akkus nur das mitgelieferte Autoanschlusskabel.

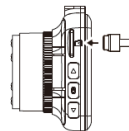

1. Schließen Sie ein Ende des Autoanschlusskabels an den USB-Anschluss der Autokamera an.
2. Stecken Sie das andere Ende des Autoanschlusskabels in die Zigarettenanzünderbuchse Ihres Fahrzeugs. Sobald der Motor gestartet wird, schaltet sich die Autokamera automatisch ein.

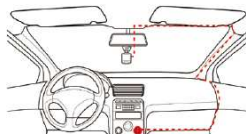

B-Box T5

2.4 Autokamera ein-/ausschalten oder zurücksetzen

2.4.1 Automatisches Ein-/Ausschalten

Sobald der Motor gestartet wird, schaltet sich die Autokamera automatisch ein und beginnt mit der Aufzeichnung (es muss zuvor eine SD-Karte eingesetzt worden sein). Nachdem der Fahrzeugmotor abgestellt wurde, speichert die Autokamera automatisch die zuletzt aufgezeichnete Datei und schaltet sich ab.

2.4.2 Manuelles Ein-/Ausschalten

Schalten Sie die Autokamera mit der Taste [POWER] ein. Halten Sie die Taste [POWER] zum Ausschalten der Autokamera 3 Sekunden lang gedrückt.

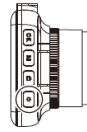

2.4.3 Zurücksetzen

Falls die Autokamera aus unbekanntem Gründen nicht normal funktioniert, stecken Sie einen spitzen Gegenstand in das [RESET]-Loch und drücken Sie anschließend Taste [POWER], um das Gerät neu zu starten.

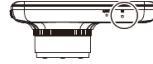

2.5 Datum und Uhrzeit einstellen

Drücken Sie zum Einstellen des korrekten Datums und der richtigen Uhrzeit die Taste [MENU], um das Einstellungsmenü aufzurufen. Wählen Sie anschließend mit der Taste [NACH OBEN]/[NACH UNTEN] die Option Datum/Zeit aus und rufen Sie mit [OK] die Einstellung von Datum/Zeit auf. Ändern Sie dann mit [NACH OBEN]/[NACH UNTEN] den Wert und gehen Sie mit der Taste [OK] zur nächsten Einstellung. Drücken Sie nach Abschluss aller Einstellungen die Taste [OK], um zum Einstellungsmenü zurückzukehren. Verlassen Sie anschließend mit der Taste [Menu] das Einstellungsmenü.



2.6 Taste für Überschreibschutz

Drücken Sie während der Aufzeichnung die Taste [LOCK], um das aktuelle Video vor Überschreiben zu schützen. Auf dem Bildschirm wird ein Schlosssymbol  angezeigt. Der aktuelle Videoclip ist geschützt und kann nicht überschrieben werden. Der nächste Videoclip wird automatisch freigegeben und kann überschrieben werden, wenn die SD-Karte voll ist.

2.7 Ton ein-/ausschalten

Drücken Sie während der Aufzeichnung die Taste [NACH UNTEN], um den Ton ein- oder auszuschalten.

3 Wiedergabe und Medien-Verbindung

3.1 Wiedergabemodus

Drücken Sie im Vorschau-Modus zweimal kurz die Taste [MODE], um den Wiedergabemodus aufzurufen.

1. Blättern Sie mit der Tasten [NACH OBEN]/[NACH UNTEN] in den Dateien.
2. Starten oder stoppen Sie die Wiedergabe mit der Taste [OK].
3. Beenden Sie den Wiedergabemodus durch erneutes zweimaliges Drücken der Taste [MODE].

Hinweis:

Sie können während der Anzeige der Dateiliste mit der Taste [MENU] folgendes auswählen:

- Eine Datei oder alle Dateien löschen.
- Eine Datei oder alle Dateien schützen/sperrern oder Schutz aufheben/freigeben.



B-Box T5

3.2 Verbindung mit Ihrem PC herstellen

- a) Um aufgezeichnete Videos auf dem Computer anzuzeigen, nehmen Sie die Speicherkarte aus der Autokamera und stecken Sie sie mit einem SD-Kartenleser (nicht im Lieferumfang enthalten) in einen Computer. Die Dateien können auf die gleiche Weise wie bei einer digitalen Kamera angezeigt werden.
- b) Schließen Sie die Autokamera mit einem USB-Kabel (nicht im Lieferumfang enthalten) an den Computer an. Die Dateien können auf die gleiche Weise wie bei einer digitalen Kamera angezeigt werden.



4 Technische Daten

LCD-Display	7,6 cm TFT-Bildschirm
Bildsensor	1-Megapixel-CMOS-Sensor
Sichtwinkel	120°
Videoauflösung	1280x720, 30 fps 1920x1080, 30 fps (interpoliert)
Bildauflösung	2M (interpoliert)
Videoformat	AVI
Bildformate	JPG
Speicher	Unterstützt microSD-Karten der Klasse 10 oder höher mit max. 32 GB.
Mikrofon	Intern
Lautsprecher	Intern
G-Sensor	Ja
Stromquelle	Integrierter Akku, Autoanschlusskabel
Anschlüsse	USB-Anschluss, SD-Kartensteckplatz
Betriebstemperatur	0 bis 45 °C
Eingang	5 V --- 1,0 A
Abmessungen	89,0 x 54,0 x 34,3 mm
Gewicht	88,0 g



5 Vorsichtsmaßnahmen

Bitte lesen Sie diese Bedienungsanleitung sorgfältig durch, bevor Sie das Gerät in Betrieb nehmen.

- ❖ Stellen Sie sicher, dass sich das Objektiv innerhalb des Scheibenwischerbereichs befindet, um eine klare Sicht zu gewährleisten, auch wenn es regnet.
- ❖ Eine Schutzfolie auf dem Objektiv beeinflusst Videos und Fotos. Entfernen Sie die Schutzfolie, bevor Sie das Gerät verwenden.
- ❖ Berühren Sie das Objektiv nicht mit Ihren Fingern. Auf dem Objektiv können Fingerabdrücke zurückbleiben und zu unscharfen Videos oder Fotos führen. Reinigen Sie das Objektiv regelmäßig.
- ❖ Stellen Sie sicher, dass die Befestigungsposition nicht durch getönte Scheiben behindert wird.
- ❖ Verwenden Sie nur das mitgelieferte Autoanschlusskabel. Verwenden Sie kein Autoanschlusskabel einer anderen Marke, um einen Brand der Anlage oder eine Explosion des Akkus zu verhindern.
- ❖ Das Gerät aufgrund lokaler Gesetze und Kfz-Sicherheitsbedingungen nicht während der Fahrt bedienen.
- ❖ Stellen Sie vor Inbetriebnahme des Geräts das genaue Datum und die richtige Uhrzeit ein.
- ❖ Dieses Produkt wird während des Betriebs warm, das ist normal.
- ❖ Platzieren Sie das Gerät nicht in der Nähe einer Wärmequelle und setzen Sie es nicht direkt offenem Feuer oder Wärme aus.
- ❖ Stellen Sie das Produkt niemals in unmittelbare Nähe von Geräten auf, die starke elektromagnetische Felder erzeugen. Starke Magnetfelder können Fehlfunktionen verursachen oder Daten beschädigen bzw. zu Datenverlust führen.
- ❖ Das System ist nur für nicht-kommerzielle Nutzung innerhalb der maximalen Grenzwerte gedacht, die durch das geltende Recht erlaubt sind. Wir übernehmen keine Verantwortung für jeglichen Datenverlust während des Betriebs.
- ❖ Beschädigungen des Produkts durch unsachgemäße Bedienung kann das Produkt oder seine Zubehörteile beschädigen und zum Erlöschen der Garantie führen.

Bevor Sie beginnen, das System zu verwenden, wird davon ausgegangen, dass Sie der obigen Erklärung zustimmen.

