



**KERN & Sohn GmbH**

Ziegelei 1  
D-72336 Balingen  
E-Mail: [info@kern-sohn.com](mailto:info@kern-sohn.com)

Tel.: +49-[0]7433- 9933-0  
Fax: +49-[0]7433-9933-149  
Internet: [www.kern-sohn.com](http://www.kern-sohn.com)

# Gebruiksaanwijzing Weeg-/steekwagen

## KERN VHB/VHS

Versie 1.2  
11/2010  
NL



VHB/VHS-BA-nl-1012



# KERN VHB/VHS

Versie 1.2 11/2010

## Gebbruiksaanwijzing Weeg-/steekwagen

### Inhoudsopgave

<b>1</b>	<b>TECHNISCHE GEGEVENS</b> .....	<b>3</b>
<b>2</b>	<b>VERKLARING VAN OVEREENSTEMMING</b> .....	<b>4</b>
<b>3</b>	<b>GRONDOPMERKINGEN BETREFFENDE DE WEEGSCHAAL</b> .....	<b>5</b>
3.1	Gebruik volgens bestemming .....	5
3.2	Afwijkend gebruik .....	5
3.3	Garantie .....	5
3.4	Toezicht over controlemiddelen .....	6
<b>4</b>	<b>BASIS VEILIGHEIDSREGELS BETREFFENDE DE WEEGSCHAAL</b> .....	<b>6</b>
4.1	Richtlijnen van de gebruiksaanwijzing nakomen .....	6
4.2	Personeelscholing .....	6
<b>5</b>	<b>VERVOER EN OPSLAG</b> .....	<b>6</b>
5.1	Controle bij ontvangst .....	6
5.2	Verpakking .....	6
<b>6</b>	<b>UITPAKKEN, INSTALLEREN EN AANZETTEN</b> .....	<b>7</b>
6.1	Plaats van installatie, gebruikslocatie van de weegschaal .....	7
6.2	Leveringsbereik .....	8
6.3	Bedrijf met batterijvoeding .....	8
6.4	Aanzetten .....	8
6.5	Aanzicht aanduiding .....	9
6.6	Toetsenbordoverzicht .....	10
<b>7</b>	<b>DISPLAYFUNCTIES</b> .....	<b>11</b>
7.1	Vóór wegen: NULPUNTCONTROLE .....	11
7.2	Bruto wegen .....	11
7.3	Netto wegen TARREREN MET DE TOETS .....	11
7.4	Netto wegen: MANNELIJKE INVOER VAN TARRAWARE .....	11
7.5	Enkelvoudige wegingen optellen .....	13
7.6	PRINTEN (KERN VHS) .....	14
7.7	VERVANGING VAN PRINTERPAPIER (KERN VHS) .....	15
<b>8</b>	<b>ONDERHOUD, BEHOUDEN VAN WERKPRESTATIE, VERWIJDERING</b> .....	<b>16</b>
8.1	Reinigen .....	16
8.2	Onderhoud, behouden van werkprestatie .....	16
8.3	Verwijderen .....	16
<b>9</b>	<b>HULP BIJ KLEINE STORINGEN</b> .....	<b>17</b>

## 1 Technische gegevens

<b>KERN</b>	<b>VHB 2T1</b>	<b>VHS 2T1</b>
Afreesbaarheid (d)	1 kg	1 kg
Weegbereik (max.)	2000 kg	2000 kg
Reproduceerbaarheid	1 kg	1 kg
Liniariteit	± 2 kg	± 2 kg
Duur van signaaltoename	3 s	3 s
Toegelaten omgevingstemperatuur	-10°C .... + 40°C	-10°C .... + 40°C
Luchtvochtigheid	max. 95% (geen condensatie)	max. 95% (geen condensatie)
Weegeenheden	kg, lb	kg, lb
Elektrische voeding	4 x 1,5V batterijen type AA	4 x 1,5V batterijen type AA
Bedrijfstijd	80 h/of 1700 wegingen	35 h/of 700 wegingen met afdruk functie
		80 h/of 1700 wegingen zonder afdruk functie
Functie Auto-Off	3 min	3 min
Netto gewicht	125 kg	125 kg

Afmetingen:

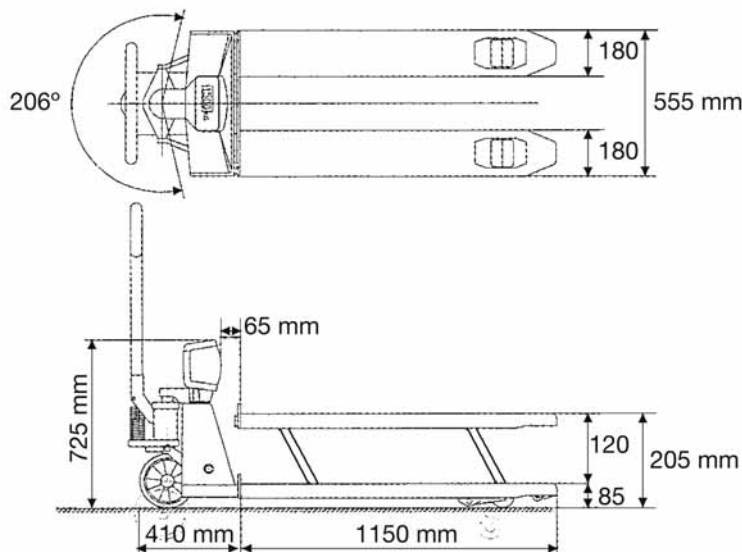

## 2 Verklaring van overeenstemming



**KERN & Sohn GmbH**

D-72322 Balingen-Frommern

Postfach (Postbus) 4052

E-Mail: info@kern-sohn.de

Tel.: 0049-[0]7433- 9933-0

Fax: 0049-[0]7433-9933-149

Internet: www.kern-sohn.de

## Verklaring van overeenstemming

**EC-Konformitätserklärung**  
**EC- Déclaration de conformité**  
**EC-Dichiarazione di conformità**  
**EC- Declaração de conformidade**  
**EC-Deklaracja zgodności**

**EC-Declaration of -Conformity**  
**EC-Declaración de Conformidad**  
**EC-Conformiteitverklaring**  
**EC- Prohlášení o shode**  
**ЕС-Заявление о соответствии**

<b>D</b>	Konformitäts- erklärung	Wir erklären hiermit, dass das Produkt, auf das sich diese Erklärung bezieht, mit den nachstehenden Normen übereinstimmt.
<b>GB</b>	Declaration of conformity	We hereby declare that the product to which this declaration refers conforms with the following standards.
<b>CZ</b>	Prohlášení o shode	Tímto prohlašujeme, že výrobek, kterého se toto prohlášení týká, je v souladu s níže uvedenými normami.
<b>E</b>	Declaración de conformidad	Manifetamos en la presente que el producto al que se refiere esta declaración está de acuerdo con las normas siguientes
<b>F</b>	Déclaration de conformité	Nous déclarons avec cela responsabilité que le produit, auquel se rapporte la présente déclaration, est conforme aux normes citées ci-après.
<b>I</b>	Dichiarazione di conformità	Dichiariamo con ciò che il prodotto al quale la presente dichiarazione si riferisce è conforme alle norme di seguito citate.
<b>NL</b>	Conformiteit- verklaring	Wij verklaren hiermede dat het product, waarop deze verklaring betrekking heeft, met de hierna vermelde normen overeenstemt.
<b>P</b>	Declaração de conformidade	Declaramos por meio da presente que o produto no qual se refere esta declaração, corresponde às normas seguintes.
<b>PL</b>	Deklaracja zgodności	Niniejszym oświadczamy, że produkt, którego niniejsze oświadczenie dotyczy, jest zgodny z poniższymi normami.
<b>RUS</b>	Заявление о соответствии	Мы заявляем, что продукт, к которому относится данная декларация, соответствует перечисленным ниже нормам.

## Electronic Scale: KERN VHB, VHE, VHS, VHT, VHM\_M

Mark applied	EU Directive	Standards
<b>CE</b>	2004/108/EC	EN 55022:1994 / A1: 1995 / A2: 1997 Class A EN 50082-1: 1992 EN 61000-3-2: 1995 / A1: 1998 / A2:1998 EN 61000-3-3: 1995
	2006/95/EC	EN 60950 : 1992 / A1: 1993 / A3: 1995 / A4: 1997 / A11: 1997

Date: 14.01.2010

Signature: \_\_\_\_\_

**Gottl. KERN & Sohn GmbH**  
**Management**

Gottl. KERN & Sohn GmbH, Ziegelei 1, D-72336 Balingen, Tel. +49-[0]7433/9933-0, Fax +49-[0]7433/9933-149

### **3 Grondopmerkingen betreffende de weegschaal**

#### **3.1 Gebruik volgens bestemming**

De door u aangekochte weegschaal dient ter bepaling van het gewicht (weegwaarde) van het gewogen materiaal. Hij is ontworpen voor gebruik als een “niet-zelfstandige weegschaal”, d.w.z. het gewogen materiaal met de hand voorzichtig dient te worden geplaatst in het midden van het weegplateau. De weegwaarde kan na bereiken van een stabiele waarde worden afgelezen.

#### **3.2 Afwijkend gebruik**

De weegschaal niet voor dynamisch wegen gebruiken. Indien de hoeveelheid gewogen materiaal enigszins verminderd of vergroot wordt, kan het in de weegschaal geplaatste “compensatie en stabilisatie” mechanisme uitlezing van foutieve weegresultaten veroorzaken. (Voorbeeld: De vloeistof vloeit langzaam van de container uit die op de weegschaal is geplaatst.)

Het weegplateau niet aan langdurige belasting blootstellen. Het kan beschadiging van het meetmechanisme veroorzaken.

Stoten en overbelasting van de weegschaal boven aangegeven maximale last (max.), met bestaande tarravooraftrek, absoluut mijden. Het kan tot beschadiging van de weegschaal leiden.

De weegschaal nooit in ruimtes met explosiegevaar gebruiken. Serie-uitvoering is geen explosiebestendige uitvoering.

Het is niet toegestaan om wijzigingen in de constructie van de weegschaal aan te brengen. Het kan tot foutieve weegresultaten, veiligheidstechnische overtredingen als ook beschadiging van de weegschaal leiden.

De weegschaal mag enkel conform beschreven richtlijnen worden gebruikt. Andere gebruiksbereiken / toepassingsgebieden vereisen schriftelijke toestemming van de firma KERN.

#### **3.3 Garantie**

De garantie vervalt ingeval van

- niet naleven van onze richtlijnen bepaald in de gebruiksaanwijzing
- gebruik niet volgens beschreven toepassingen
- wijziging of opening van de apparatuur
- mechanische beschadiging en beschadiging als gevolg van werking van media, vloeistoffen
- natuurlijk verbruik
- onjuiste plaatsing of onjuiste elektrische installatie
- overbelasting van het meetmechanisme

### **3.4 Toezicht over controlemiddelen**

In het kader van kwaliteitsverzekeringssysteem dienen regelmatig technische meeteigenschappen van de weegschaal en eventueel beschikbare controlegewichten te worden gecontroleerd. Daarvoor dient de bevoegde gebruiker een juist tijdsinterval als ook aard en omvang van dergelijke controle te bepalen. Informatie betreffende toezicht over controlemiddelen zoals de weegschaal en noodzakelijke controlegewichten zijn toegankelijk op de website van de firma KERN ([www.kern-sohn.com](http://www.kern-sohn.com)). De controlegewichten en weegschalen kan men snel en goedkoop ijken in een kalibratielaboratorium van de firma KERN geaccrediteerd door DKD (Deutsche Kalibrierdienst) (terugzetten naar de norm geldende in bepaald land).

## **4 Basis veiligheidsregels betreffende de weegschaal**

### **4.1 Richtlijnen van de gebruiksaanwijzing nakomen**

Vóór plaatsen en aanzetten van de weegschaal dient men onderhavige gebruiksaanwijzing nauwkeurig te lezen, ook indien u al ervaring met KERN weegschalen hebt.

### **4.2 Personeelscholing**

Het apparaat mag enkel door geschoolde medewerkers worden bediend en onderhouden.

## **5 Vervoer en opslag**

### **5.1 Controle bij ontvangst**

Onmiddellijk na ontvangst van het pakket controleren of er geen zichtbare beschadigingen aanwezig zijn, hetzelfde betreft het apparaat na uitpakken.

### **5.2 Verpakking**

Alle delen van de originele verpakking dienen te worden behouden voor het geval van eventueel retourvervoer.

Alleen originele verpakking bij retourvervoer gebruiken.

Alle aangesloten kabels en losse/beweeglijke delen dienen vóór verzenden te worden gescheiden.

## 6 Uitpakken, installeren en aanzetten

### 6.1 Plaats van installatie, gebruikslocatie van de weegschaal

De weegschalen zijn op dergelijke manier geconstrueerd dat er in normale gebruiksomstandigheden geloofwaardige weegresultaten worden bereikt. De keuze van juiste locatie van de weegschaal verzekert een precieze en snelle werking.

**Daarom dient men bij keuze van plaats van installatie volgende regels in acht te nemen:**

- Hef de last vrij zonder aanduidingbehuizing of andere paletten aan te raken.

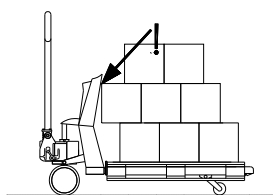

Onjuiste heffing van de last

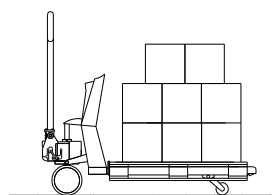

Juiste heffing van de last

- Bij helling groter dan 2° daalt de precisie van het weegsysteem met ca. 0,1% per graad. Hetzelfde effect komt ook voor bij openingen en onregelmatigheden. Gladde vloer is optimaal.
- Als de zwaartepunt van de lading tussen de vorken ligt wordt het weegresultaat het meest precies. Bij niet concentrische last worden de vorken licht gebogen en gedraaid. Dat kan tot de precisie verminderen. Bij modellen die voor ijken zijn geschikt wordt bij niet concentrische last of helling die op precisie invloed heeft, een hellingschakelaar geactiveerd die de aanduiding uitschakelt.

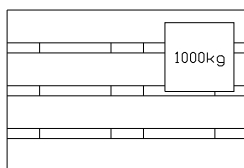

Niet optimale positionering van de last

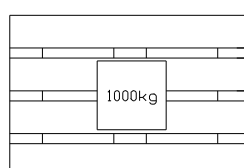

Optimale positionering van de last

- Temperatuurbereik: Maximale afwijking ingeval val 0,1% van gewogen totaal gewicht komt voor tussen -10 en +40°C. Buiten opgegeven bereik kunnen afwijkingen voorkomen tot 0,3%.
- bij wegen stoten mijden;
- de weegschaal tegen hoge luchtvochtigheid, dampen en stof beschermen;
- het apparaat niet aan langdurige werking van grote vochtigheid blootleggen. Ongewenst dauwen (condensatie van luchtvocht op het apparaat) kan voorkomen indien een koud apparaat in een veel warmere ruimte wordt geplaatst. In dergelijk geval dient het van netwerk gescheiden apparaat ca. 2 uur aanpassingstijd van de temperatuur met de omgeving ondergaan.

- Ingeval van elektromagnetische velden (bv. van mobiele telefoons of radioapparatuur), statische ladingen als ook instabiele elektrische voeding zijn grote onregelmatigheden in weergave mogelijk (foutief weegresultaat). Men dient de weegschaal dan te verplaatsen of de storingsbron verwijderen.

## 6.2 Leveringsbereik

### **Serietoebehoren KERN VHB:**

- Weeg-/steekwagen
- 4 x 1,5 batterijen type AA
- Gebruiksaanwijzing
- Papierrol

## 6.3 Bedrijf met batterijvoeding



Om de batterij te vervangen het deksel van de batterijcontainer onderaan de aanduiding uitdraaien en afnemen. Verbruikte batterijen vervangen (let op de juiste polariteit) met nieuwe (4 x 1,5 V batterijen type AA) en opnieuw het batterijdeksel opzetten.

Om de accu's te besparen wordt de weegschaal automatisch 3 minuut na voltooiing van weging uitgeschakeld.

Indien de batterijen leeg zijn, verschijnt het symbool "LO-BA" op display. Batterijen onmiddellijk vervangen.

Indien de weegschaal langer niet wordt gebruikt, batterijen eruit nemen en afzonderlijk bewaren. Uitgelekte vloeistof van de batterij kan de weegschaal beschadigen.

## 6.4 Aanzetten

Om het weegsysteem te activeren druk de toets .

Na drie tot vijf minuten bereiken de elektronica en de cel de bedrijfstemperatuur. Eerder kunnen afwijkingen voorkomen tot ca. 0,3%.

De gewichten zullen pas na op nul zetten worden gehesen.



## 6.5 Aanzicht aanduiding b. v. KERN VHB

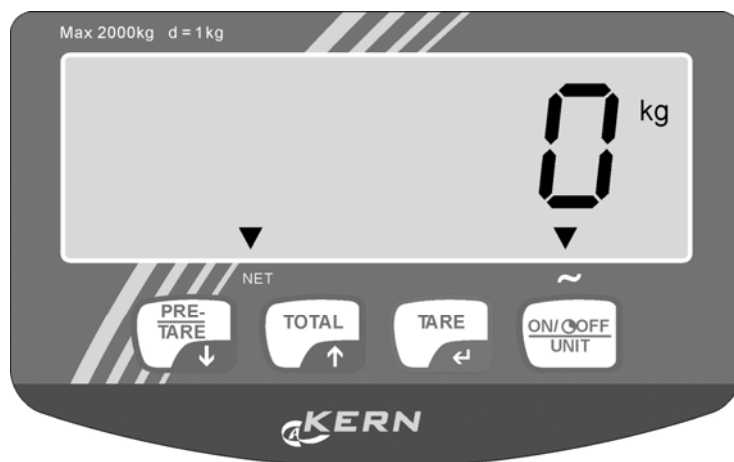

### DISPLAY

Dankzij drie displayaanduidingen is het mogelijk om af te lezen dat:

-  ◀ het weegstelsel (met de last) stabiel is
- afgelezen totaal gewicht een negatieve waarde is

**NET** ◀ afgelezen waarde netto gewicht is





### DISPLAYMELDINGEN

Op display kunnen volgende meldingen verschijnen:

- HELP 1 weegstelsel is overbelast.
- HELP 2 tarreren is niet mogelijk vanwege negatief bruto gewicht.
- HELP 3 negatief weegcellensignaal van analoog-digitaalomzetter / helling.
- HELP 4 te hoog tarragewicht is ingesteld. Opnieuw de toets  drukken om de melding HELP te wissen en een nieuw, lager tarragewicht invoeren.
- HELP 7 weegcellensignaal van analoog-digitaalomzetter is te hoog.
- LO-BA het niveau van acculading is te laag; accu dient te worden opgeladen.

## 6.6 Toetsenbordoverzicht

Elke toets correspondeert met een bedrijfs- of invoerfunctie.

	<b>Bedrijfsfunctie</b>	<b>Invoerfunctie</b>
	Op nul zetten en automatisch tarreren	numerieke waarde bevestigen en invoeren. Blinkende positie naar links verplaatsen.
	Invoer van tarrawaarde.	Invoer van numerieke waarde. Numerieke waarde van blinkende positie met 1 verminderen.
 <b>KERN VHB</b>	Optellen	Invoer van numerieke waarde. Numerieke waarde van blinkende positie met 1 vergroten.
 <b>KERN VHS</b>	Optellen Drukken	Invoer van numerieke waarde. Numerieke waarde van blinkende positie met 1 vergroten.
	Aan /uit	Wissen

### **BELANGRIJK**

Het drukken van de toets wordt aangenomen enkel indien het gewicht stabiel is (en de melding "Stabiel gewicht" verschijnt). De functies afgelezen op display kunnen alleen dan worden uitgevoerd als het gewicht stabiel is.

### **LET OP**

Indien gewogen gewicht de bepaalde maximale waarde overschrijdt, verschijnt op display symbool: "ERRO2". Om beschadiging van display of weegcellen te voorkomen dient het weegsysteem onmiddellijk te worden ontlast.

### **HELLING**

Bij geijkte versie van het weegsysteem verschijnen bij een helling groter dan 2° op display enkel strepen. In een dergelijk geval dient men het weegsysteem op een even grond te plaatsen.

## 7 Displayfuncties

### 7.1 Vóór wegen: NULPUNTCONTROLE

Vóór elke weging dient men zeker te gaan dat het systeem ontlast en vrij is. Display is voorzien van automatische nulcorrectie. Dat betekent dat kleine afwijkingen van nulpunt automatisch worden gecorrigeerd. Indien de nulpuntcorrectie van display niet automatisch gebeurt, dient men hem handmatig door te voeren met de toets .

### 7.2 Bruto wegen

Na hijsen van de last verschijnt op display de bruto waarde van het gewogen gewicht.



### 7.3 Netto wegen TARREREN MET DE TOETS

Door display is het mogelijk om het tarragewicht met een toets op nul te zetten. Op dezelfde manier kan men wijzigingen van het nettogewicht meten. Na tarreren verschijnt op display opnieuw het kleinste aanduidingbereik.

- Heffing van de last.
- De toets  drukken.
  - ❑ Display is op nul gezet.
  - ❑ Brandende aanduiding "NET" betekent dat het tarragewicht actief is.
- Nettogewicht laden of lossen.
  - ❑ Op display verschijnt de nettowaarde van het gewogen gewicht.
  - ❑ Bij lossen is dat een negatieve waarde.
- Na nulcorrectie in een onbelaste stand keert het systeem terug naar standaardweegmodus.

### 7.4 Netto wegen: MANNELIJKE INVOER VAN TARRAWAARDE



Men kan altijd het tarragewicht invoeren, d.w.z. zowel met lading als ook zonder. Door invoer van tarragewicht met grotere resolutie kan , onafhankelijk van gewichtsgrootte en aangewezen aanduidingbereiken, grotere precisie worden bereikt.

- De toets  drukken.
  - ❑ Laatst gebruikte tarrawaarde verschijnt.
  - ❑ Segment rechts blinkt.
- Indien de afgelezen tarrawaarde opnieuw gebruikt dient te worden, drie seconden lang de toets  gedrukt houden.

Of

- De toets  drukken.
- De cijferstoetsen omhoog  of omlaag  drukken totdat het blinkende getal de gewenste waarde bereikt.
- Om naar volgend segment over te gaan, druk .
- Deze handeling zo lang herhalen totdat op display gewenste tarrawaarde verschijnt.
- Om het tarragewicht te activeren (*maar niet om te memoriseren*): om de waarde te bevestigen houd drie seconden lang de toets  gedrukt.
  - ❑ Tarragewicht is geactiveerd.
  - ❑ Het symbool “NET” verschijnt.
  - ❑ Indien op bepaald moment het systeem geladen is, verschijnt op display de nettowaarde van gewogen gewicht.
  - ❑ Indien het systeem niet geladen is, verschijnt op display negatieve waarde van ingevoerde tarra.
  - ❑ De ingevoerde waarde blijft actief tot het moment dat het weegsysteem wordt ingeschakeld, nieuw tarragewicht wordt ingevoerd, nieuwe last wordt getarreerd ( zie 7.3) of opnieuw op nul wordt gezet.
    - Het weegsysteem is belast. twee seconden lang de toets  gedrukt houden. De tarrawaarde wordt op nul gezet en het systeem keert naar standaardweegmodus terug.

#### Of

- Het weegsysteem is niet belast: De toets  drukken. Nulcorrectie wordt uitgevoerd en het systeem keert naar standaardweegmodus terug.
- Om het tarragewicht te activeren *en om te memoriseren*: Alle segmenten met de toets  bevestigen.
  - ❑ Tarragewicht is geactiveerd en wordt gememoriseerd.
  - ❑ Het symbool “NET” verschijnt.
  - ❑ Indien op bepaald moment het systeem geladen is, verschijnt op display de nettowaarde van gewogen gewicht.
  - ❑ Indien het systeem niet geladen is, verschijnt op display negatieve waarde van ingevoerde tarra.
  - ❑ De ingevoerde waarde blijft actief ook op het moment dat het weegsysteem wordt ingeschakeld, tot het nieuwe tarragewicht wordt ingevoerd, nieuwe last wordt getarreerd ( zie 7.3) of opnieuw op nul wordt gezet.
    - Het weegsysteem is belast. twee seconden lang de toets  gedrukt houden. De tarrawaarde wordt op nul gezet en het systeem keert naar standaardweegmodus terug.

#### Of

- Het weegsysteem is niet belast: De toets  drukken. Nulcorrectie wordt uitgevoerd en het systeem keert naar standaardweegmodus terug.

## 7.5 Enkelvoudige wegingen optellen

Door display is het mogelijk om wegingen op te tellen en totaal gewicht af te lezen. Indien het tarragewicht actief is, wordt het nettogewicht automatisch opgeteld.

- Het systeem met op te tellen last laden.
- Op toets  drukken om het gewogen gewicht aan het totaalgewicht toe te voegen.
  - ❑ De waarde van het display wordt in het geheugen geplaatst en daarin opgeteld.
  - ❑ Het display toont afwisselend het volgnummer (aantal wegingen) en het (sub)-totaal.
  - ❑ Indien het systeem voorzien is van een printer, wordt de getoonde waarde tegelijkertijd geprint (KERN VHS).
  - ❑ Na enkele seconden keert het systeem automatisch terug in de weegmode.

### Of

- Toets  drie seconden lang indrukken om het tot dusver berekende totaalgewicht te raadplegen zonder te totaliseren.
  - ❑ Het display toont afwisselend het volgnummer (aantal wegingen) en het (sub)totaal van de waarde in het geheugen.
  - ❑ Na enkele seconden keert het systeem automatisch terug in de weegmode.
- Tijdens de weergave van het totaal kan het geheugen gewist worden door kort op toets  $\Sigma$  te drukken.
  - ❑ Indien het systeem voorzien is van een printer, wordt een totaalprint gemaakt (KERN VHS).
  - ❑ Het display toont volgnummer 00 en het totaal als 0.0 kg.
  - ❑ Het systeem keert automatisch terug in de weegmode.

### Opmerkingen:

- Opletten dat tussen afzonderlijke wegingen de weegschaal ontlast moet worden.
- Verder optellen is ook mogelijk na uit- en inschakelen van de weegschaal. De gememoriseerde waarde blijven na uitschakelen van de weegschaal opgeslagen.

## 7.6 PRINTER (KERN VHS)

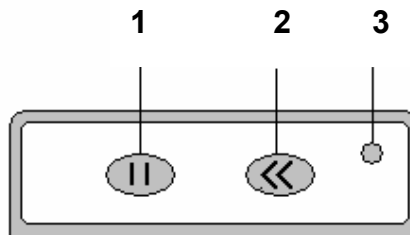

1. Afdrukprocédé afbreken
2. Papieraanvoer, alleen bij verlichte LED
3. LED, verlicht gedurende de afdrukprocédé

Als het weegstelsel met een printer uitgerust is, kunnen actuele weeggegevens afgedrukt worden.



- Op toets  drukken.



- Er volgt een afdruk. Het actuele gewicht wordt bij het cumulatieve geheugen geteld (zie 7.5).

Op de afdruk wordt er een brutogewicht met de letters "B/G" of wordt er een nettogewicht met de letter "N" aangegeven. Indien er een tarra waarde ingevoerd werd, wordt deze eveneens afgedrukt en met de letters "PT" gekenmerkt. Het totale nettogewicht wordt achter de letters "TOT" (totaal) afgedrukt.

Voorbeeld afdruk:

01	B/G	6.8	kg
02	B/G	158.2	kg
03	N	426.5	kg
04	N	1200.0	kg
<u>04</u>	<u>PT</u>	<u>150.0</u>	<u>kg</u>
04	TOT	1791.5	kg

## 7.7 PAPIERWISSEL (KERN VHS)

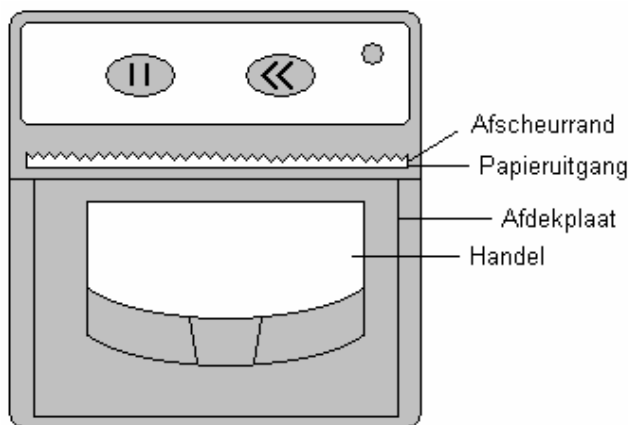

Thermische rol  
Rol diameter max. 32 mm  
Breedte 58 mm

- Het weegsysteem uitschakelen.
- Aan de beugel trekken totdat de afdekplaat opengaat; daarbij niet te veel kracht aanwenden om beschadigingen te vermijden.
- Papierrol invoegen, waarbij de losse zijde zich vooraan boven de printer bevindt.
- De losse zijde van de papierrol vasthouden wanneer de printer gesloten wordt, zodat het papier zichtbaar is wanneer de printer gesloten is.

Om de printer te sluiten:

- Beide zijden van de afdekplaat gelijktijdig aandrukken.

**Of**

- Op het midden van de afdekplaat, in de nabijheid van de papieruitgang, drukken.

Om het papier correct af te trekken:

- Het papier van de ene naar de andere zijde, over de aftrekrand, trekken.

## **8 Onderhoud, behouden van werkprestatie, verwijdering**

### **8.1 Reinigen**

Men dient geen agressieve reinigingsmiddelen te gebruiken (oplosmiddel, e.d.) maar het apparaat enkel met een doekje met zachte zeeploog reinigen. Men dient daarbij op te letten dat het vloeistof niet binnen het apparaat doordringt en na reinigen de weegschaal drogen met een zacht doekje.

### **8.2 Onderhoud, behouden van werkprestatie**

Het apparaat mag enkel door geschoolde en door de firma KERN bevoegde medewerkers worden bediend en onderhouden.

Voor chassis van het mobiele weegstelsel gelden dezelfde richtlijnen betreffende behouden van prestaties als voor simpele, manuele hefapparatuur. Door ervaring is gebleken dat het geïntegreerde weegstelsel ook functioneert bij beschadiging van chassis door overlast.

Als regel geldt:

- Omdat de stuurwielen vooraan zijn gemonteerd, is het beter om de handmatige paletwagen te trekken dan te duwen.
- Indien het hefapparaat niet gebruikt wordt, dient de handhendel in middenpositie te worden ingesteld. Zo wordt de duurzaamheid van afdichtingen verlengd.
- Om beschadigingen aan elektronica en weegcellen te voorkomen, kunnen laswerkzaamheden bij afzonderlijke weegsystemen enkel door specialisten worden gevoerd.
- Wiellagers (met uitzondering van polyurethaan) en gewrichten bij draagrollen dienen regelmatig te worden gereinigd en gesmeerd.

### **8.3 Verwijderen**

Verpakking en apparaat dienen conform de landelijke of regionale wetgeving geldig op de gebruikslocatie van het apparaat te worden verwijderd.



## 9 Hulp bij kleine storingen

Ingeval van storingen in programmaloop dient men de weegschaal kort uit te zetten en van het netwerk te scheiden. Vervolgens het weegproces opnieuw beginnen.

Hulp:

### Storing

### Mogelijke oorzaak

Gewichtsaflazing brandt niet.

- De weegschaal is niet aangezet.
- Accu's leeg

Gewichtsaflazing verandert continu.

- Tocht/luchtbeweging
- Vibratie
- Weegplateau is in contact met vreemde lichamen.
- Elektromagnetische velden/statische ladingen (andere instellingplaats voor de weegschaal kiezen/indien mogelijk het apparaat uitzetten dat storingen veroorzaakt)

Weegresultaat is duidelijk foutief

- Weegschaalaflezing is niet op nul gesteld
- Onjuiste justering.
- Grote temperatuurverschillen.
- Elektromagnetische velden/statische ladingen (andere instellingplaats voor de weegschaal kiezen/indien mogelijk het apparaat uitzetten dat storingen veroorzaakt)

Ingeval andere foutmeldingen voorkomen, de weegschaal uit- en opnieuw aanzetten. Indien de foutmelding nog steeds voorkomt, bij de producent melden.