

RCR-5

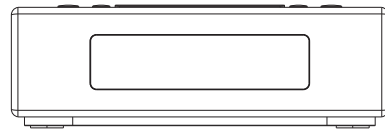

NL

Revision 1

Belangrijke veiligheidsvoorschriften

1. Lees en begrijp al deze veiligheids- en gebruiksinstructies voor u de radio gaat gebruiken.
2. Bewaar deze instructies: bewaar de veiligheids- en gebruiksinstructies voor latere naslag.
3. Houd u aan de waarschuwingen: alle waarschuwingen op het apparaat en in de instructies moeten gevolgd worden.
4. Volg alle gebruiksinstructies.
5. Water en vochtigheid: gebruik dit apparaat niet in de buurt van water, dus niet bij een badkuip, een wasbak, afwasbak, in een natte zolder, bij een zwembad, enz.
6. Haal voor het schoonmaken van de radio de stekker uit het stopcontact. Gebruik voor het schoonmaken van de buitenkant van de radio alleen een lichtvochtige doek.
7. Plaats de radio niet op een wankelende kar, standaard, boekenplank of tafel. De radio zou er van af kunnen vallen en ernstig persoonlijk letsel of schade aan de radio kunnen veroorzaken.
8. Ventilatie: deze radio moet zodanig geplaatst worden dat een goede ventilatie gewaarborgd wordt. Gebruik hem bijv. niet op een bed, bankstel, tapijt of ander zacht oppervlak dat de ventilatieopeningen kan blokkeren. Plaats hem niet in bijv. een kast waarbij de vrije luchtstroom door de ventilatieopeningen verhinderd kan worden.

9. Voedingsbron: gebruik de radio alleen met het type voedingsbron dat aangegeven is op het typeplaatje. Raadpleeg uw speciaalzaak of elektriciteitsbedrijf met vragen over de stroomvoorziening in uw huis.
10. Stroomsnoer: plaats het stroomsnoer zodanig dat niemand er op kan lopen, het niet klem kan raken en er geen voorwerpen opgeplaatst worden. Let vooral op bij de stekker, eventuele stekkerdozen en waar het snoer het apparaat verlaat. Trek altijd aan de stekker, nooit aan het snoer. Gebruik de radio alleen met het aangegeven type voedingsbron. Raadpleeg uw speciaalzaak of elektriciteitsbedrijf voor vragen over het type voedingsbron in uw huis.
11. Voorkom overbelasting van stopcontacten en verlengsnoeren. Dit kan leiden tot elektrische schokken of brand. Steek nooit voorwerpen door de openingen van de radio. Ze kunnen onder spanning komen te staan of kortsluiting veroorzaken. Dit kan brand en elektrische schokken veroorzaken.
12. Haal de stekker uit het stopcontact als u de radio langere tijd niet gebruikt of onbeheerd laat. Dit voorkomt schade door bliksem of plotselinge stroompieken.
13. Verwijder de batterijen als u de radio langere tijd niet gebruikt of onbeheerd laat. De batterijen kunnen lekken en schade aan uw meubels of uw radio veroorzaken.

14. Probeer niet zelf onderhoud uit te voeren. U kunt uzelf blootstellen aan gevaarlijke spanningen als u de buitenkant openmaakt; de garantie vervalt zo ook. Laat onderhoud doen door vakpersoneel.
15. Indringen van voorwerpen en vloeistoffen: duw nooit voorwerpen door openingen van de radio; ze kunnen onder gevaarlijke spanning komen te staan of kortsluiting veroorzaken, wat kan leiden tot brand of elektrische schokken. Mors nooit vloeistoffen in het product.
16. Onderhoud door vakpersoneel is nodig indien:
- A. het stroomsnoer of de stekker beschadigd is.
 - B. voorwerpen in de radio zijn gevallen, of vloeistof erin gemorst is.
 - C. de radio blootgesteld is geweest aan water of regen.
 - D. de radio niet normaal werkt of opeens anders werkt dan normaal.
 - E. de radio gevallen is of de buitenkant beschadigd is.

BELANGRIJK:

De lichtnetadapter wordt gebruikt om de radio te verbinden met het lichtnet. Het stopcontact dat wordt gebruikt voor de radio moet toegankelijk blijven tijdens normaal gebruik. Om de verbinding van de radio met het lichtnet volledig te verbreken, moet de stekker volledig uit het stopcontact worden gehaald.

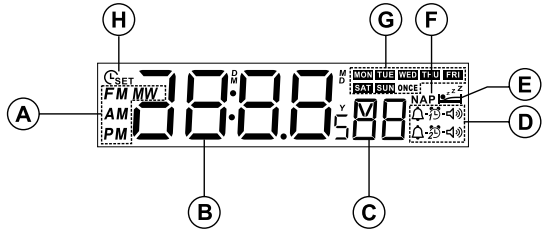
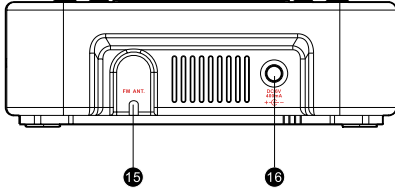
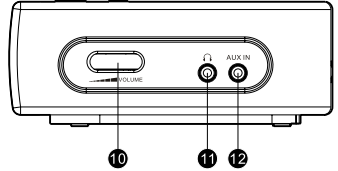
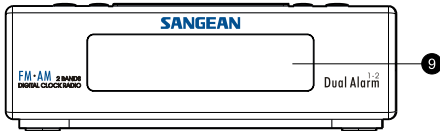
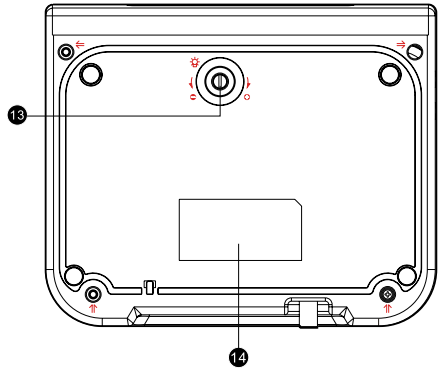
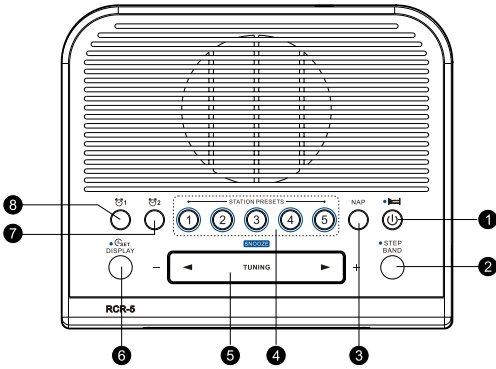

Bedieningselementen

- ① Aan/Uit-schakelaar en knop voor Slaaptimer
- ② Band/Step knop
- ③ Dutjes Timer (NAP-knop)
- ④ VOORKEURZENDERS
- ⑤ Tunen Op/Neer (TUNING) en Snooze
- ⑥ Tijd/Weergave (SET/DISPLAY-knop)
- ⑦ Wekker 2 knop
- ⑧ Wekker 1 knop
- ⑨ LCD-scherm
- ⑩ Volumeregelaar
- ⑪ Koptelefoonaansluiting
- ⑫ AUX in
- ⑬ Instelknop voor Achtergrondlicht
- ⑭ Logo en specificaties
- ⑮ FM-antenne
- ⑯ Voedingsaansluiting

LCD-scherm

- Ⓐ Radioband en a.m. / p.m. weergave
- Ⓑ Uren en minuten
- Ⓒ Seconden
- Ⓓ Wekkerindicators
- Ⓔ Slaaptimer
- Ⓕ Dutjestimer
- Ⓖ Dag van de week
- Ⓗ Klok ingesteld

Bediening

Klok Instellen (datum en tijd)

De klok moet ingesteld worden voor u de wekker kunt instellen.

1. Houd de SET-knop langer dan 2 seconden ingedrukt; het scherm toont C_{SET} en het jaargetal begint te knipperen.
 2. Druk op TUNING Op/Neer om het jaargetal in te stellen.
 3. Druk weer op SET en gebruik dezelfde manier om de datum in te stellen.
* houd TUNING Op/Neer ingedrukt om snel vooruit- of terug te gaan.
 4. Druk nogmaals op SET om het uurgetal met TUNING Op/Neer in te stellen. Doe hetzelfde (druk op SET en dan op TUNING Op/Neer) voor de minuten. De dag van de week wordt automatisch ingesteld.
 5. Druk na het instellen van de minuten op SET om de instelling af te sluiten.
- Als u tijdens het instellen in 10 seconden geen knop indrukt, wordt de instelling geannuleerd.
 - Als de tijd ingesteld is, wordt de instelling niet geannuleerd, zelfs als u in 10 seconden geen knop indrukt. U moet op SET drukken ter afsluiting van het instellen. Het tweede cijfer wordt op 0 gezet als u op de SET-knop drukt.

Gebruik van de radio

Zet de radio aan met de AAN/UIT-knop.

Afstemmen op de gewenste zender

Zender selecteren

1. Druk op TUNING Op/Neer om op de frequentie van de gewenste zender af te stemmen.
2. Afstemmen door scannen: houd TUNING Op/Neer langer dan 0,5 seconde ingedrukt en de radio zoekt automatisch naar de volgende beschikbare zender.

VOORKEURZENDERS

1. Stem op de zender af die u wilt opslaan.
2. Selecteer een nummer voor een voorkeurzender (STATION PRESET 1-5). Druk er langer dan 2 seconden op totdat u een piepgeluid hoort; de zender is nu opgeslagen.

Let op:

als u een nieuwe zender opslaat wordt de oude zender onder de knop automatisch gewist.

Een voorkeurzender oproepen

Druk voor het oproepen van een voorkeurzender eenvoudigweg op BAND om de gewenste band te selecteren, en druk dan op een voorkeurzenderknop (STATION PRESET 1-5).

Volume

Draai aan de VOLUME-knop om het volume aan te passen.

Wekkerradio

Uw radio beschikt over twee alarmen die elk kunnen worden ingesteld om u te wekken met AM/FM-radio of zoemeralarm. De alarmen kunnen worden ingesteld als het apparaat in standbymodus staat of tijdens het afspelen. Zorg ervoor dat de klok juist is ingesteld voordat u de alarmen instelt.

1. Controleer vóór het instellen van een alarm of de tijd is ingesteld. Houd een van de Alarm-toetsen ingedrukt om de alarminstellingen te openen (bijv. houd Alarm 1 ingedrukt om de instellingen van alarm 1 te openen).
2. De uurinstelling van, bijvoorbeeld, alarm 1 begint te knipperen. Druk op Tuning up/down om het gewenste alarmuur in te stellen en druk daarna ter bevestiging op de Display/Time. Druk op Tuning up/down om de gewenste alarmminuten in te stellen en druk ter bevestiging van de instelling op Display/Time set.
3. Het display toont vervolgens de mogelijke alarmfrequenties. Druk op Tuning up/down om de gewenste alarmfrequentie te selecteren en druk ter bevestiging van de instelling op Band/Select.

De radio beschikt over de volgende alarmfrequenties:

ONCE -het alarm zal eenmaal klinken

DAILY -het alarm zal elke dag klinken

WEEKDAY - het alarm zal alleen klinken op weekdays (maandag tot vrijdag)

WEEKEND - het alarm zal alleen in de weekenden klinken (zaterdag en zondag)

4. Druk op Tuning up/down om het gewenste alarmtype te selecteren en druk daarna ter bevestiging van de instelling op Display/Time set. Het alarm kan worden ingesteld op zoemer, FM of AM. Als de radiomodus is geselecteerd, dan zal de radiofrequentie beginnen te knippen op het display. Druk op Tuning up/down om de gewenste radiofrequentie in te stellen of het nummer van de gewenste voorkeurszender voor de radio in te stellen, druk daarna ter bevestiging van de instelling op Display/Time set.
5. Druk op Tuning up/down om het gewenste alarmvolume in te stellen en druk ter bevestiging van de instelling op Display/Time set. Het alarm is nu ingesteld. Het symbool voor een actief alarm (zoals  of ) wordt getoond op het display.

Opmerking:

Nadat het alarm is ingesteld zal de alarmstatus na 10 seconden terugkeren naar de klok.

Als het alarm klinkt

Als het zoemeralarm activeert, dan zal het zacht starten en geleidelijk toenemen in geluidsniveau. Het alarm zal op de geselecteerde tijd gedurende 60 minuten 1 minuut klinken en daarna 1 minuut stil zijn, tenzij geannuleerd. De radio zal bij het selecteren van een ander soort radioalarm op de geselecteerde tijd tot 60 minuten non-stop klinken.

Als het radioalarm wordt geactiveerd, dan zal het alarm gebruik maken van het Humane Waking System. Het alarm zal het volume in dit geval met stappen van 0,5 verhoogd worden, vanaf 0 tot het door u ingestelde volume.

Druk om een alarm dat klinkt te deactiveren op Power on/off.

Alarminstellingen uitschakelen/annuleren

Houd de Alarm-toets ingedrukt voordat het alarm klinkt om de alarminstelling te annuleren.

Snoozen

Druk op de SNOOZE-knop om het wekkergeluid (zoemgeluid of radio) tijdelijk te stoppen. De wekker stopt en begint weer na 5 minuten. De wekker blijft zo een uur doorgaan.

Timer voor een dutje

Met de NAP-knop kunt u een periode voor een kort dutje instellen: van 5-120 minuten met stappen van 5 minuten.

De Dutjestimer begint als u de knop loslaat. Het scherm toont NAP. De wekker gaat af, na de ingestelde tijd.

Als u de timer uit wilt zetten voordat deze afgelopen is, pas dan het aantal minuten aan door op NAP te drukken totdat OFF verschijnt; NAP verdwijnt nu uit het scherm.

Slaaptimer – automatisch uitschakelen

Druk herhaaldelijk op POWER om de slaapfunctie te activeren, de radio schakelt na een periode van 60, 45, 30, 15, 120, 90 minuten automatisch uit.

De slaaptimer schakelt aan als u de AAN/UIT-knop loslaat; het aantal minuten verschijnt in het scherm.

Na het ingestelde aantal minuten schakelt de radio automatisch uit .

Als u de radio zelf eerder al wilt uitzetten druk dan op de AAN/UIT-knop. Het symbool voor de slaaptimer verdwijnt uit het scherm.

Kalender weergeven

Druk op TIME SET/DISPLAY om de datum te bekijken en druk nogmaals op de toets om het jaar te bekijken. De display toont na 10 seconden weer de klok.

Instellen 12/24-tijdformaat / datumformaat / FM AM-afstemstap

NL

1. Schakel de radio uit.
2. Houd BAND voor 4 seconden ingedrukt, de huidige softwareversie knippert op het display (bijv. P07)
3. Blijf BAND ingedrukt houden tot u een piepton hoort en het display het huidige tijdformaat knipperend op het display toont. Druk op TUNING UP/DOWN om een optie te selecteren. Druk ter bevestiging van de instelling op BAND. Het display toont nu het datumformaat.
4. Druk op TUNING UP/ DOWN om het gewenste datumformaat te selecteren. Druk op BAND ter bevestiging van de instelling. Het display toont nu de FM-afstemstap.
5. Druk op TUNING UP/ DOWN om een keuze te maken uit 50 KHZ of 100 KHZ en druk daarna ter bevestiging op BAND.
6. Na het instellen van de FM-afstemstap zal de AM-afstemstap op het display worden getoond. Druk op TUNING UP/DOWN om een keuze te maken uit 9 KHZ of 10 KHZ en druk ter bevestiging op BAND. Het instellen is nu voltooid.

AUX IN aansluiting

Sluit een extern geluidsapparaat, zoals een CD-speler, aan op de AUX IN poort (aan de zijkant van de radio). Speel nu muziek op dat apparaat af, en druk herhaaldelijk op de BAND-knop van deze radio totdat "AU" in het scherm verschijnt. De radio versterkt nu het ingangssignaal van de speler.

Koptelefoon

De radio heeft een uitgang voor een aansluiting van een koptelefoon. Als u een koptelefoon aansluit wordt de luidspreker uitgezet.

Aanpassen van het achtergrondlicht

Draai aan de Achtergrondlicht-knop om het niveau van het achtergrondlicht aan te passen.

Voeding

De radio bevat een batterij die zo'n 10 minuten als back-up kan dienen. Dus als de stekker eruit is, of de stroom onderbroken wordt, dan gaan na zo'n 10 minuten de klok en andere instellingen verloren.

Fabrieksreset

Als uw radio niet correct werkt, als er karakters of cijfers ontbreken op het display of als u gewoon de originele fabrieksinstellingen wilt herstellen, voer dan de volgende procedure uit.

1. Schakel de radio uit.
2. Druk tegelijkertijd op BAND en de knop van voorkeurszender 5 tot 'dEF' op het display wordt getoond en er een piepton klinkt. De fabrieksreset is nu uitgevoerd.

Technische gegevens

Voedingsbron:

120 Volt/60 Hz (V.S. versie);

230 Volt/50 Hz (Europa versie)/

ADAPTER DC UIT 6V/0,4A

NL

Frequentiebereik:

FM 87,5 – 108,0 MHz

AM 520 – 1710 kHz (V.S. versie);

AM 522 – 1710 kHz (Europa versie)



Als u dit apparaat op een later moment van de hand zou willen doen, merk dan op: Afgedankte elektrische apparaten horen niet weggegooid te worden in het huishoudafval. Recycle het product waar de faciliteiten hiervoor aanwezig zijn. Raadpleeg uw speciaalzaak of plaatselijke overheid voor advies betreffende hergebruik. (Richtlijn voor Afgedankte Elektrische en Elektronische Apparaten).