

G E B R U I K S A A N W I J Z I N G

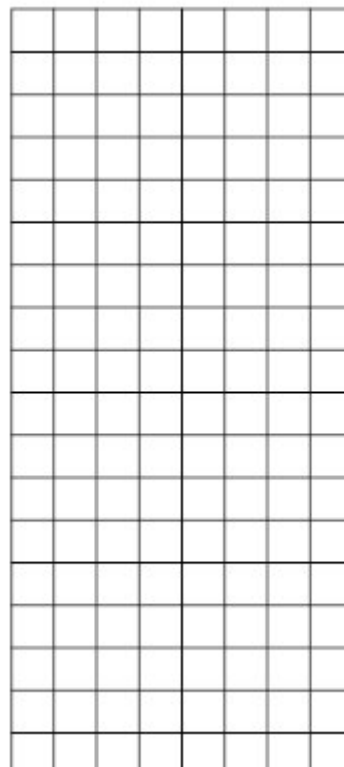

Bestnr. 56 01 97

encon®
Plafondventilator

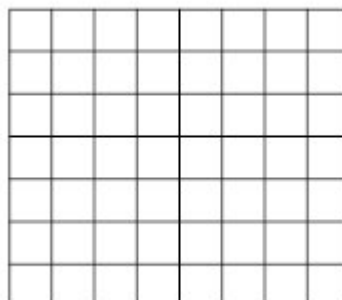

Alle rechten, ook vertalingen, voorbehouden. Niets uit deze uitgave mag worden verveelvoudigd, opgeslagen in een automatische gegevensbestand, of openbaar gemaakt, in enige vorm of op enige wijze, hetzij elektronisch, mechanisch, door fotokopieën, of op enige andere manier, zonder voorafgaande schriftelijke toestemming van CONRAD ELECTRONIC BENELUX B.V.

Nadruk, ook als uittreksel is niet toegestaan. Druk- en vertaalfouten voorbehouden. Deze gebruiksaanwijzing voldoet aan de technische eisen bij het in druk gaan. Wijzigingen in de techniek en uitvoering voorbehouden.

© Copyright 2006 by CONRAD ELECTRONIC BENELUX B.V.

Windmolenweg 42, 7548 BM Boekelo

Internet: www.conrad.nl of www.conrad.be

Instructies voor de montage van de plafondventilator

COMBO-BEVESTIGING

De ventilator is uitgerust met het gepatenteerde Combo-Canopy (U.S. patent nr. 4,729,725 en het Taiwan-patent nr. 40,516). Met behulp van deze voorziening kan de ventilator naar beneden gericht op een recht of schuin plafond gemonteerd worden. Kies het systeem dat voor uw toepassing het beste is.

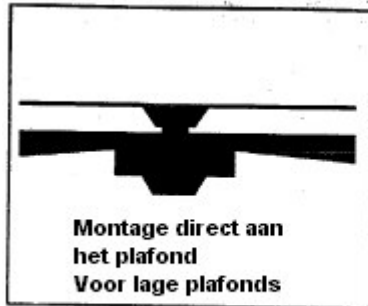

COMBO-MOTOR (speciale uitvoering)

Afhankelijk van het type ventilator is deze uitgerust met de unieke Combo-motor waarmee de bladen op twee verschillende manieren gemonteerd kunnen worden. Bij de bevestiging van de bladen op de motor moet u er op letten dat u de bladen volgens de gewenste manier bevestigt. De buitenste gaten zijn bedoeld voor vijf bladen en de binnenste gaten voor vier bladen...zie afbeelding A. Voor zes of drie bladen...zie afbeelding B.

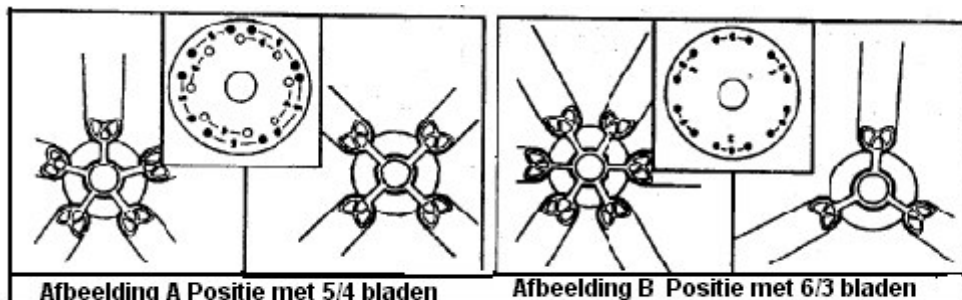

COMBO-bladen

Het oppervlak van de Combo-bladen heeft aan beide kanten verschillende materiaalmotieven. Hiermede kunt u de bladen naar wens aan uw inrichting aanpassen bijv. de stijl totaal veranderen door de bladen om te draaien.

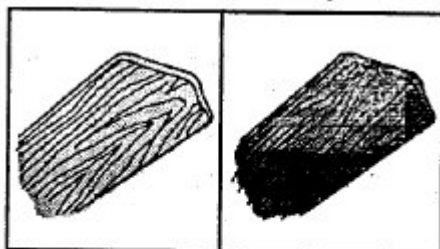

LET OP: de oppervlakken van de Combo-bladen zijn per model verschillend.



Instructies voor de montage

Veiligheidsaanwijzingen

LET OP: VOLGENDE VOORZORGSMAATREGELEN DIENEN IN ACHT WORDEN GENOMEN OM HET GEVAAR VOOR BRAND, ELEKTRISCHE SCHOK OF LETSEL AAN PERSONEN TE VOORKOMEN.

1. Ga voorzichtig te werk. Lees alle aanwijzingen voor de montage.
2. LET OP! Deze ventilator mag alleen met een 2-polige scheiding met een contactopening van telkens 3 mm gebruikt worden.
3. Laat de montage door een elektricien uitvoeren.
4. De montagehoogte, d.w.z. de afstand tussen de bladen en de vloer moet minstens 2,3 m bedragen.
5. Zorg er voor, dat zich geen obstakels in het waaiergebied bevinden.
6. Controleer of de ventilator stevig aan het plafond bevestigd is.
7. LET OP! Het toerental van de ventilator mag niet via een dimmer geregeld worden.
8. LET OP! Om letsel te voorkomen moet u erop letten dat de bladen niet gebogen zijn en zich geen obstakels in het waaiergebied bevinden.
9. LET OP! Opgrond de Europese veiligheidsbepalingen mag een direct op het plafond gemonteerde ventilator niet achteraf opnieuw met een bevestigingsstang geïnstalleerd worden. Dit kan zware letsel veroorzaken. Raadpleeg de plaatselijke voorschriften indien u vragen over de veiligheidsbepalingen heeft.

DEZE INSTRUCTIES LEZEN EN BEWAREN

BENODIGD GEREESCHAP

Kruiskopschroevendraaier, draadtang, tang en trapladder

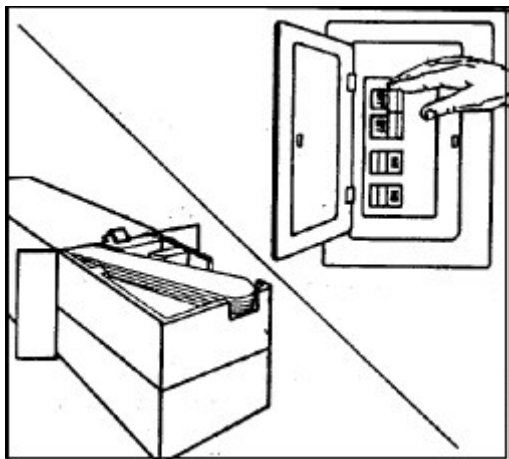

1

Pak de ventilator voorzichtig uit en ga na of alle onderdelen aanwezig zijn. Schakel de stroom uit aan de zekeringkast om een elektrische schok te voorkomen.

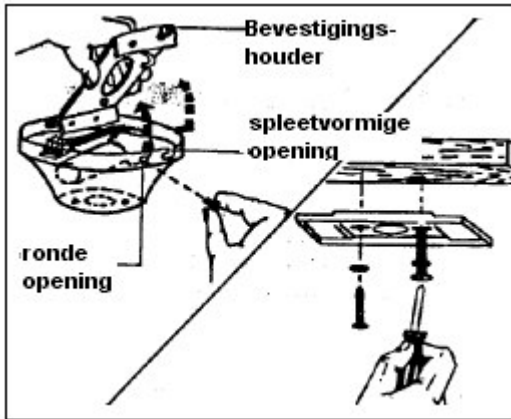

- 2** Verwijder twee van de vier schroeven waarmee de bevestigingsplaat aan de afdekking is bevestigd. Deze bevinden zich in de ronde opening van de afdekking. Draai de resterende twee schroeven los die zich in de spleetvormige opening bevinden. Draai de bevestigingshouder naar links en haal hem van de afdekking er af. Boor twee montagegaten in de plafondbalk en schroef de plafondplaat stevig in het plafond met de bijgeleverde sluitringen en houtschroeven. De plafondhouder kan een gewicht van minstens 15,9 kg dragen.

Montage direct aan het plafond



- 3** Voor het uitbouwen van de bevestigingsstang verwijdert u de aardendraad omdat de stang, bij een directe montage aan het plafond, niet benodigd wordt. Na het uitbouwen van de bevestigingsstang haalt u de groene aardendraad uit de afdekking of u sluit deze aan.

LET OP! Als u de aardendraad voor de directe plafondmontage verwijderd heeft, kan deze later niet meer gemonteerd worden voor een montage met bevestigingsstang.

Montage direct aan het plafond

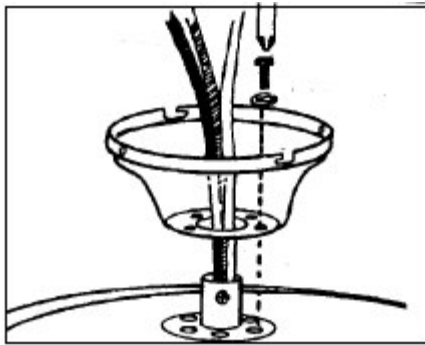

- 4** Schuif de motorkabel, zoals afgebeeld, door de plafondkap en bevestig deze met de bijgeleverde montageschroeven en veiligheidsplaatjes aan de bovenkant van de motorbehuizing. Trek de schroeven vast aan.

LET OP! Als u kiest voor een montage direct aan het plafond gaat u nu verder met stap 9.

Montage met bevestigingsstang

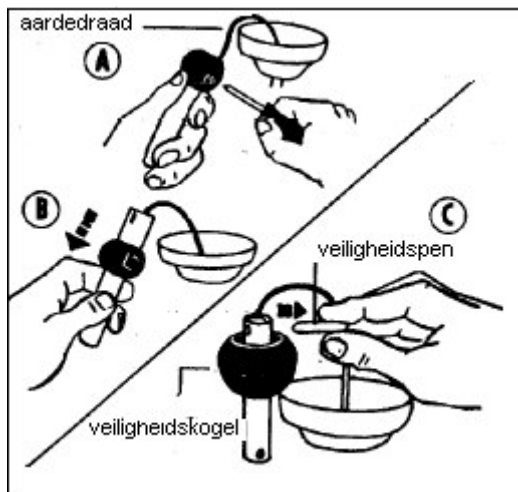

- 5** Draai de stelschroef in de stangkogel los zodat de kogel vlot langs de stang omhoog en omlaag kan schuiven. Verwijder de aarddraad niet van de stang. Schuif de kogel omlaag zodat de veiligheidspen zichtbaar is. Verwijder de kogel niet helemaal.

Verwijder de veiligheidspen en bewaar hem voor later gebruik.

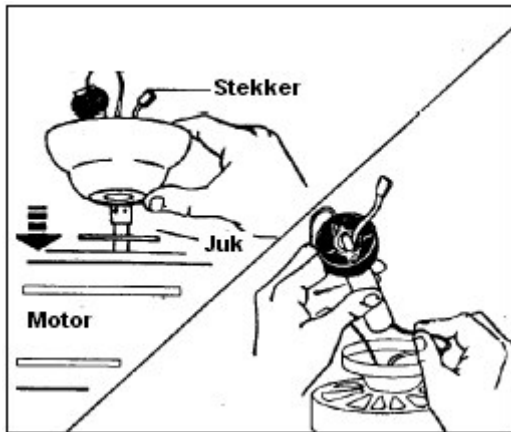

- 6** Laat de plafondkap over de kabel, stekker en juk op de motor zakken. Voer de kabel en stekker door de stang en veiligheidskogel. Breng de veiligheidspen opnieuw aan in de stang en schuif de veiligheidskogel omhoog totdat de veiligheidspen goed in de kogel past. Draai de stelschroef in de kogel vast aan.

Montage met bevestigingsstang

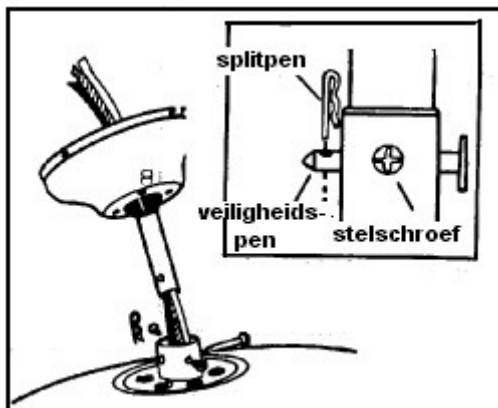

- 7** Schuif de bevestigingsstang in het juk en let erop dat het gat in de stang is uitgelijnd met het gat in het juk. Houd de afdekking omhoog en steek de jukveiligheidspen in het juk en in de bevestigingsstang. Schuif de splitpen in de veiligheidspen tot deze inklikt. Draai de stelschroef in het juk vast.

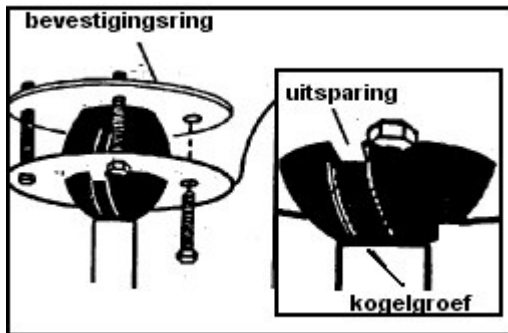

- 8** Schuif de stang en kogel door de grote opening van de afdekking en let erop dat de uitsparing van de afdekking overeenkomt met de groef in de kogel. Plaats de true-balance-bevestigingsring op de kogel en schroef de 3 true-balance-schroeven door de onderkant van de afdekking in de bevestigingsring. (Deze schroeven worden in stap 15 nog een keer vast aangetrokken).

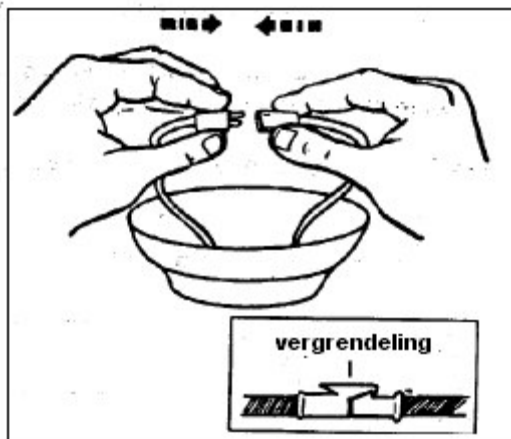

- 9** Steek de beide poolstekkers in elkaar. AANWIJZING: de stekkers zijn polariseerd en kunnen alleen op een manier verbonden worden. Let er op, dat de vergrendeling goed vastzit.

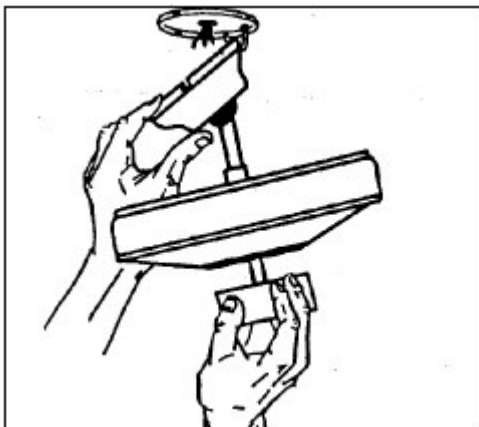

- 10** Bevestig de ventilator aan de haak in de bevestigingsplaat, waartoe een van de twee gaten in de afdekking gebruikt wordt. De bedrading kan dan met twee handen uitgevoerd worden. AANWIJZING: bij een directe montage aan het plafond is de bevestigingsstang niet nodig.

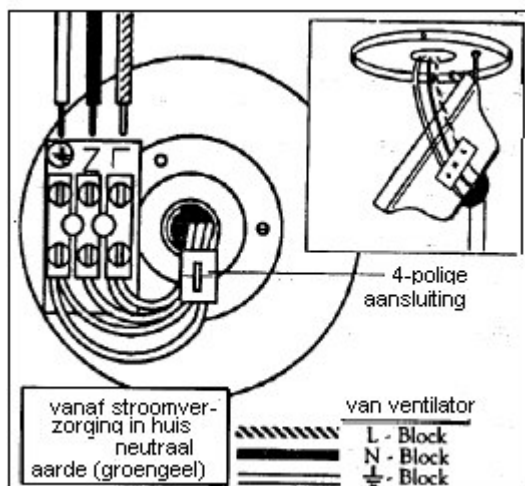

11 Sluit de draden aan zoals hierboven afgebeeld. Let er op, dat alle vrijliggende draden in het kroonsteentje vastgeschroefd zijn.

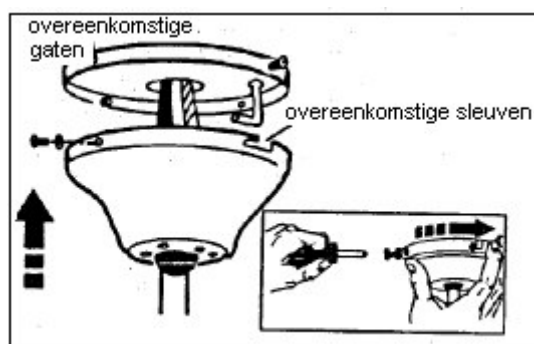

12 Haal de ventilator voorzichtig af van de haak en let er op dat de bedrading niet onderbroken wordt. De afdekking heeft twee (2) overeenkomstige sleuven en twee (2) overeenkomstige gaten (zie afbeelding). Zorg dat de sleuven overeenkomen en richt deze uit met de schroeven en schijfjes van de bevestigingsplaat. Houdt de ventilator omhoog totdat de schroeven van de bevestigingsplaat aan de onderkant van de afdekking in de sleuven te zien zijn. Draai de afdekking naar rechts tot de twee bevestigingsschroeven in de sleuven verdwijnen. Draai de schroeven goed vast. Daarna de derde en vierde schroef met de veiligheidsschijfjes in de overeenkomstige gaten richten en vastdraaien.

Montage van de één- en tweedelige bladhouders

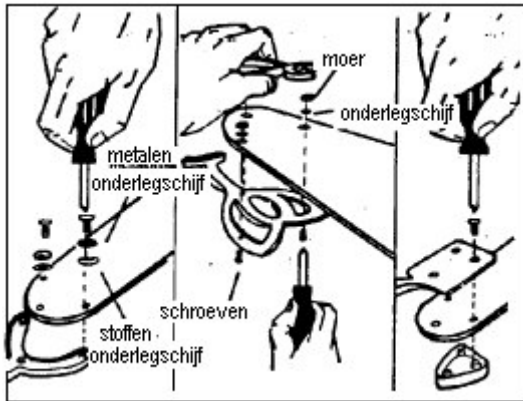

13

Schroef de bladhouders met de bladhouderschroeven en de metalen en stoffen onderlegschiifjes (indien meegeleverd) vast aan de bladen. AANWIJZING: bij sommige modellen zijn er geen stoffen onderlegschiifjes of moeren nodig.

Modellen met ingebouwde schakelaar-behuizing

Modellen met aparte schakelaar-behuizing

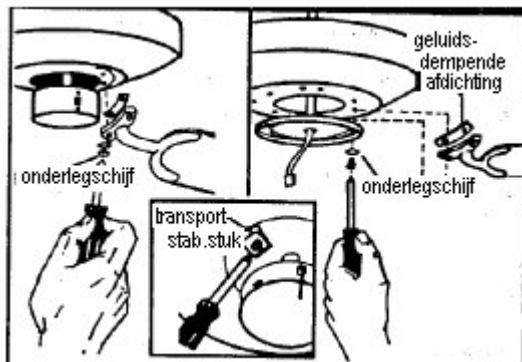

AANWIJZING: Voor de bevestiging van de schakelaar-behuizing raadpleegt u de montage-instructies bij de verlichting.

14

Als er een kunststof-stabilisering voor het transport op de motor bevestigd is, moet deze uitgebouwd en verwijderd worden. Bevestig de bladen met de geluidsdempende afdichtingen en motorschroeven op de motor. Draai de schroeven goed vast.

AANWIJZING: bij sommige modellen zijn er geen afdichtingen, onderlegschiifjes of stabiliseringsstukken nodig.

Enkel voor de installatie met bevestigingsstang

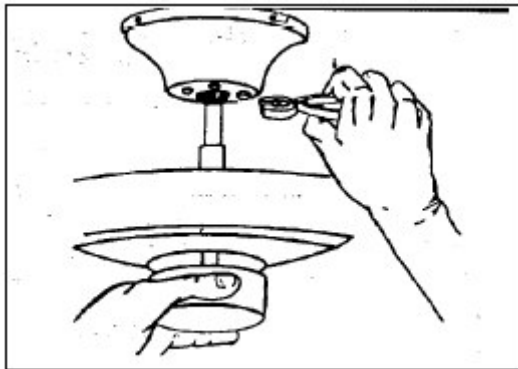

15 Nadat de ventilator geïnstalleerd en recht uitgelijnd is worden de true-balance-afdekschroeven met een tang of steeksleutel nog eens vast aangedraaid, zodat de ventilator bij gebruik niet kan slingeren. AANWIJZING: als de schroeven te vast aangedraaid worden, kan daardoor de afdekking beschadigd raken.

Gebruik en onderhoud

Gebruik

Schakel de stroom in en controleer of de ventilator werkt. De trekking regelt de snelheid: 1x trekken - hoge snelheid, 2x trekken - gemiddelde snelheid, 3x trekken - lage snelheid en 4x trekken - uit. De snelheden voor warm of koud weer hangen af van verschillende factoren, zoals grootte van het vertrek, hoogte plafond, het aantal ventilatoren en dergelijke. De schuifschakelaar regelt de richting, voorwaarts of achterwaarts.

Warm weer / luchtstroom omlaag (voorwaarts) - de ventilator draait naar links. Een omlaag gerichte luchtstroom heeft een koelend effect - zie afbeelding A. Hierdoor kunt u uw airco op een hogere temperatuur instellen zonder, zonder dat u het te warm krijgt.

Koud weer / luchtstroom omhoog (achterwaarts) - de ventilator draait naar rechts. Een omhoog gerichte luchtstroom brengt de warme lucht aan het plafond in de kamer, zoals weergegeven in afbeelding B. Hierdoor kunt u de verwarming lager instellen zonder dat u het te koud krijgt.

AANWIJZING: schakel de ventilator uit en wacht tot hij stilstaat voordat u de instelling voorwaarts/ achterwaarts wijzigt.

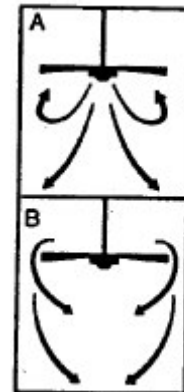

Onderhoud

1. Door de bewegingen van de ventilator kunnen sommige verbindingen losraken. Controleer de steunverbindingen, beugels en bladbevestigingen tweemaal per jaar. Zorg er voor dat ze vastzitten.
2. Maak de ventilator regelmatig schoon, zodat hij in de loop der jaren nieuw blijft uitzien. Gebruik geen water voor het schoonmaken, daardoor kan de motor en het hout beschadigd raken en u kunt eventueel een elektrische schok krijgen.
3. Gebruik alleen een zachte borstel of een niet-pluizend doek om krassen aan het oppervlak te voorkomen. De bladen zijn met een laklaag verzegeld om verkleuring of dof worden te voorkomen.
4. De ventilator heeft geen olie nodig. De motor heeft permanent gesmeerde lagers.

Verhelpen van storingen

Als u problemen ondervindt bij gebruik van de nieuwe plafondventilator, kan dat het gevolg zijn van verkeerde montage, installatie of bedrading. Soms worden deze installatiefouten gezien als defecten. Lees bij storingen eerst de onderstaande tabel voor het opsporen en verhelpen van problemen. Als er een probleem niet kan worden opgelost, raadpleeg dan een erkende elektricien en probeer zelf geen elektrische reparaties uit te voeren.

STORING

AANBEVOLEN MAATREGEL

- | | |
|-----------------------------------|---|
| 1. Als de ventilator niet start | <ol style="list-style-type: none">1. Controleer de zekeringen of de zekeringsautomaat van de hoofd- en nevenschakelingen.2. Controleer de verbindingen van de bedrading in het kroonsteentje die uitgevoerd zijn volgens stap 4 van de montage.
LET OP: zorg dat de hoofdstroom onderbroken is.3. Zorg dat de schuifschakelaar voor voorwaarts/achterwaarts vast in de gekozen positie staat. De ventilator functioneert niet als deze in de middenpositie staat.4. Controleer of de transportstabilisering van de motor verwijderd zijn (zie montage-instructie nr. 14).5. Indien de ventilator nog steeds niet start, raadpleeg dan een elektricien. Voer zelf geen reparaties uit aan de interne elektrische verbindingen. |
| 2. Als de ventilator lawaai maakt | <ol style="list-style-type: none">1. Controleer of alle schroeven in de motorbehuizing stevig vastzitten (echter niet te vast)2. Controleer of alle schroeven gemonteerd zijn waarmee de ventilatorbladhouders aan de motor bevestigd zijn.3. Als een optionele verlichtingsset met de ventilator gebruikt wordt, controleer dan of de schroeven waarmee het glas is bevestigd goed vastgedraaid zijn. Controleer of de gloeilamp helemaal in de fitting gedraaid is en het glazen scherm niet aanraakt. Indien het glas blijft trillen, het glas verwijderen en een rubberen isolatieband, 6,35 mm breed, op de hals van het glas aanbrengen. Daarna het glas terugplaatsen en de schroeven tegen het rubberen band vastdraaien. |

4. Sommige motoren zijn gevoelig voor signalen van elektrische variabele snelheidsregelaars. GEBRUIK GEEN regelaar van dit soort.

5. Houd rekening met een "inlooperperiode" van 24 uur. Meestal verdwijnt het lawaai van een nieuwe plafondventilator na deze periode.

3. Als de ventilator slingeret

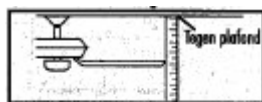

Afbeelding 1

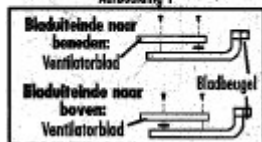

Afbeelding 2

Alle bladen zijn gebalanceerd en volgens gewicht gegroepeerd.

Natuurhout varieert in dichtheid waardoor de ventilator kan slingeren, zelfs als de gewichten van de bladen onderling zijn gebalanceerd. De volgende procedures dienen het slingeren grotendeels te elimineren. Controleer op slingeren na elke stap.

1. Controleer of alle bladen stevig in de houders zijn gemonteerd.
2. Controleer of de bladhouders vast op de motor bevestigd zijn.
3. Controleer of de afdekkap en de montagebeugel vast aan de plafondbalk bevestigd zijn.
4. De meeste problemen met slingeren van de ventilatorbladen zijn te wijten aan ongelijk uitgelijnde bladen. Controleer dit door een punt aan het plafond te kiezen dat zich boven het uiteinde van een van de bladen bevindt. Meet deze afstand - zoals getoond in afbeelding 1. Houdt het meetlint binnen 3,18 mm en draai de ventilator tot het volgende blad zich op de juiste plaats voor de meting bevindt. Herhaal dit voor elk blad. Als niet alle bladen dezelfde afstand bezitten kunt u de afstand d.m.v. de volgende procedure bijstellen. Plaats een onderlegschiifje (niet meegeleverd) tussen het blad en de bladhouder op de schroef die zich het dichtst bij de motor bevindt om het bladtip naar beneden toe af te stellen (afbeelding 2). Om het bladtip naar boven toe af te stellen plaatst u een onderlegschiifje (niet meegeleverd) tussen het blad en de bladhouder op de schroef die zich het verst van de motor bevindt (afbeelding 2).

5. Als de ventilator nog steeds slingeret, kunt u twee naast elkaar liggende bladen verwisselen om het gewicht anders te spreiden en mogelijk tot een evenwichtige werking zal leiden.

4. Als de verlichting niet werkt:

1. Controleer of de molexconnector in de schakelaarbehuizing aangesloten is.
2. Controleer of doorgebrande gloeilampen.
3. Functioneert de verlichting nog steeds niet, neem dan contact op met een elektricien.