

## SAC-3P-M12MS/3,0-PUR/A-1L-Z

Artikelnummer: 1400771

De afbeelding toont de SPEEDCON-variant

<http://catalog.phoenixcontact.net/phoenix/treeViewClick.do?UID=1400771>

Sensor-/actorkabel, 3-polig, PUR halogeenvrij, zwartgrijs RAL 7021, stift recht M12, A-gepolariseerd, op Ventielsteker A, met 1 led, voorzien van Z-diode, kabellengte: 3 m

### Commerciële gegevens

EAN	 4 046356 509534
sales group	D113
VPE	1 Pcs.
Douanetarief	85444290
Brutogewicht per stuk	KG
Nettogewicht per stuk	KG

Houd er a.u.b. rekening mee dat de hier aangegeven gegevens uit de online catalogus afkomstig zijn. De volledige informatie en gegevens vindt u in de gebruikersdocumentatie onder <http://www.download.phoenixcontact.de> Op alle internet downloads zijn de Algemene gebruiksvoorwaarden van toepassing.

### Technische gegevens

#### Algemene gegevens

nominale stroom bij 40 °C	4 A
nominale spanning	24 V
aantal polen	3
overgangsweerstand	≤ 5 mΩ
isolatieweerstand	≥ 100 MΩ
kabellengte	3 m

### Algemene gegevens

polarisatie	A - standaard
overspanningscategorie	III
vervuilingsgraad	3
beschermklasse	IP65
	IP67
steekcycli	≥ 100
materiaal contact	CuSn
materiaal contactoppervlak	Ni/Au
materiaal contactblok	TPU GF
materiaal handgreep	TPU
materiaal contact ventielsteker	CuSn
materiaal contactoppervlak ventielsteker	Sn
materiaal contactblok ventielsteker	PA 66
materiaal behuizing ventielsteker	TPU
materiaal kartelmoer	zinkspluitgietwerk, vernikkeld
materiaal afdichting	TPU (afdichting aangespoten)
statusindicatie	1 led
beveiligingsschakeling/-component	Z-diode

### Gegevens kabel

kabeltype	PUR, halogeenvrij, zwart
kabeltype (afkorting)	PUR
kabelcode	Li9Y11Y-HF
UL AWM Style	20549
aderdoorsnede	3x 0,5 mm <sup>2</sup>
AWG signaalleiding	20
aderopbouw signaalleiding	28x 0,15 mm
aderdiameter incl. isolatie	1,5 mm ± 0,05 mm (signaalader)
aderkleuren	zwart 1, zwart 2, groen/geel
compleet getwist	3 aders in de lengte getwist
buitenmantel, kleur	zwartgrijs RAL 7021
kabeldiameter D	4,5 mm ± 0,2 mm
kleinste buigradius, permanent gelegd	22,5 mm
aantal buigcycli	15000000
buigradius	50 mm

richting van de verplaatsing	0,9 m
snelheid van de verplaatsing	5 m/s
versnelling	30 m/s <sup>2</sup>
buitenmantel, materiaal	PUR
materiaal aderisolatie	PP
materiaal aders	blanke Cu-litzendraad
isolatieweerstand	min. 20 MΩ*km
aderweerstand	39 Ω/km (bij 20 °C)
nominale spanning kabel	≤ 300 V
testspanning kabel	≥ 1200 V
vlambestendigheid	volgens DIN VDE 0482 volgens DIN EN 50265-2-1
Halogeenvrij	volgens DIN VDE 0472 deel 815
Overige bestendigheid	zeer oliebestendig beperkt UV-bestendig volgens DIN EN ISO 4892-2-A
omgevingstemperatuur (bedrijf)	-40 °C ... 80 °C (kabel, vaste montage) -20 °C ... 80 °C (kabel, flexibele montage)

### Toelatingen

toelatingen

aangevraagde toelatingen:

Ex-toelatingen:

### Toebehoren

Artikel	Omschrijving	Omschrijving
<b>montage</b>		
1403779	SAC-V-SCREW-M3-29 KNURL	Lenskopschroef met kunststofrand, M3 x 40

## Tekeningen

### Maatschets

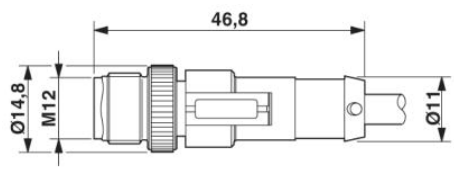

Steker M12 x 1, recht

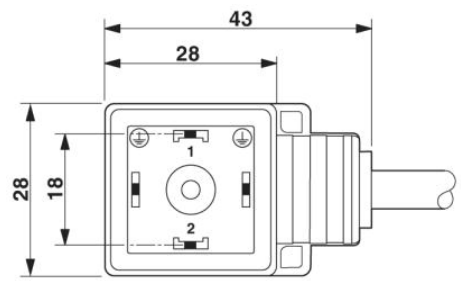

Ventielsteker type A

Ventielsteker, type A, zijaanzicht

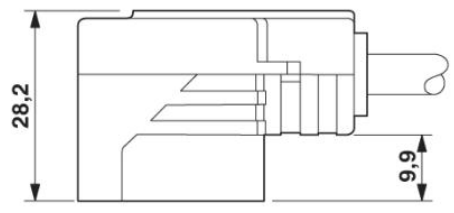

### schakelschema

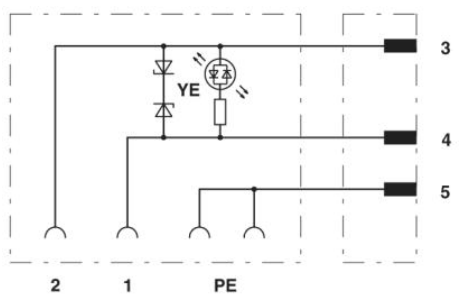

Contactbezetting van de M12-steker en de ventielsteker

schematekening

---

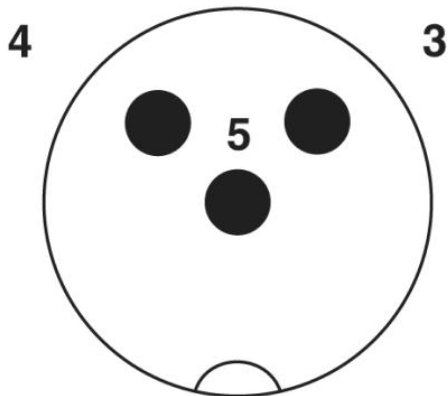

Poolschema stekers M12, 3-polig, ventielstekers

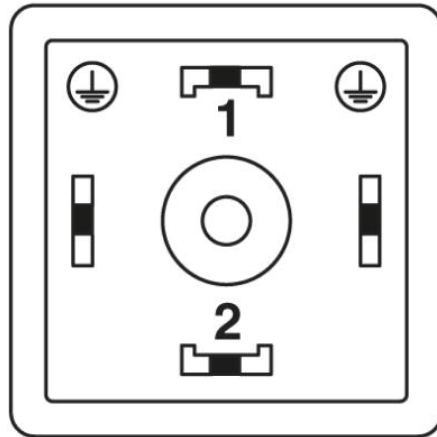

Poolschema ventielstekker, type A

PUR, halogeenrij, zwart [PUR]

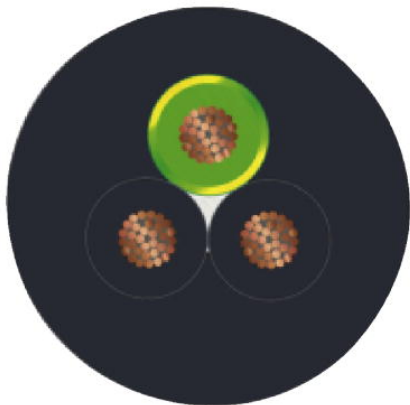

## Adresgegevens

PHOENIX CONTACT Deutschland GmbH  
Flachmarktstr. 8  
32825 Blomberg, Germany  
Tel. +49 5235 3 12000  
Fax +49 5235 3 41200  
<http://www.phoenixcontact.de>



© 2012 Phoenix Contact  
Technische wijzigingen voorbehouden