

Apparaatbeschrijving

De Gira inbouwradio RDS bestaat uit een basiselement radio met opzetstuk bedieningselement en een basiselement luidspreker met afdekking. Op het basiselement radio kunnen naar keuze een of twee luidsprekers worden aangesloten. De radio detecteert zelf de aangesloten luidsprekers en schakelt automatisch om tussen stereo en mono. De radio wordt geïnstalleerd in gangbare inbouwdozen. De radio wordt bediend met capacitieve bedieningsknoppen. Het opzetstuk bedieningselement is voorzien van een display waarop o.a. de zendertekst (RDS) wordt weergegeven. Via een AUX-ingang kunnen externe muziekbronnen, b.v. een MP3-speler, op de radio worden aangesloten.

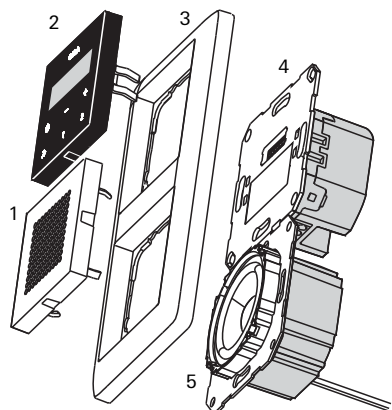

- 1 Luidsprekerafdekking
- 2 Opzetstuk bedieningselement
- 3 Afdekraam 2-voudig
- 4 Basiselement radio
- 5 Basiselement luidspreker

Displayweergave

In normaal bedrijf worden op het display de zendernaam, de frequentie en de tijd weergegeven. De tijdweergave is gekoppeld aan het ontvangen RDS-sigitaal en kan niet handmatig worden ingesteld.

Bij een zwak zendersignaal kan de weergave van de zendernaam en de tijd ontbreken. In plaats daarvan wordt op het display de zenderfrequentie weergegeven.

Aanwijzingen voor RDS-tekst

In sommige gevallen kunnen de op het display weergegeven teksten afwijken van de door de zender uitgezonden teksten.

Bij ontvangst van niet-ondersteunde tekens kunnen onverwachte teksten worden weergegeven. Dit is geen storing in de werking.

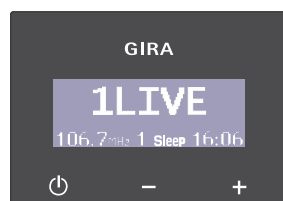

Overige informatie op het display:

- **1 / 2**: de radio geeft een opgeslagen zender weer
- **Sleep**: de radio bevindt zich in de slaapstand
- **> > >**: de radio voert de automatische zenderzoekfunctie uit
- **AUX**: de radio geeft een via de AUX-ingang aangesloten audiosignaal weer
- **INIT**: de radio voert de initialisatie uit
- **VOLUME**: wordt weergegeven tijdens wijziging van het volume

Bediening



Voor bediening is een lichte aanraking van de symbolen voldoende.

Overzicht van de belangrijkste functies:

 een korte druk schakelt de radio in/uit; een lange druk schakelt de radio in de slaapstand.

>> een korte druk start de handmatige zenderzoekfunctie; een lange druk start de automatische zenderzoekfunctie.

+ / - met een druk op **-** wordt de radio zachter; met een druk op **+** wordt de radio harder.

1 / 2: een korte druk roept een opgeslagen zender op; een lange druk slaat een zender op.

Radio inschakelen

Om de inbouwradio in te schakelen kan op een willekeurige toets worden gedrukt. Het is niet nodig precies op  te drukken.

Bij het inschakelen wordt de laatst beluisterde zender met het laatst ingestelde volume weergegeven.

De radio blijft ingeschakeld tot deze met een druk op  wordt uitgeschakeld.

Automatisch inschakelen

De inbouwradio RDS biedt de mogelijkheid om met een schakelaar, b.v. samen met de ruimteverlichting, te worden ingeschakeld. Het gebruik van deze zogenaamde impulsgeverfunctie is echter afhankelijk van de installatie in uw woning. Vraag uw installateur of de impulsgeverfunctie bij u kan worden gerealiseerd.

Volume instellen

Het volume wordt ingesteld met **+** en **-**.

Met **+** wordt het volume verhoogd, met **-** wordt het volume verlaagd.

Tijdens het instellen wordt de huidige waarde van het volume op het display weergegeven: in de laagste stand **VOLUME 1**, in de hoogste stand **VOLUME30**.

Volume bij het inschakelen

Bij het inschakelen wordt de laatst beluisterde zender met het laatst ingestelde volume weergegeven.

Zenders zoeken

Druk lang op de zenderzoektoets **>>** om de automatische zenderzoekfunctie te starten. Tijdens het zoeken is het geluid van de radio uitgeschakeld en wordt op het display **> > >** weergegeven. Zodra een zender wordt gevonden, stopt het zoeken en is de zender te horen.

Om een zender handmatig te zoeken: druk meerdere keren kort op **>>** tot de gewenste zenderfrequentie is bereikt. Met elke toetsdruk wordt de frequentie 0,1 MHz verhoogd.

Zenderzoekfunctie

De zoekrichting is oplopend. Wanneer het einde van de frequentieband wordt bereikt (107,9 MHz), schakelt de radio over naar het begin van de frequentieband (87,5 MHz) en gaat verder met zoeken. Wanneer opnieuw de startfrequentie wordt bereikt, schakelt de radio automatisch over naar een hogere gevoeligheid. Zo kunnen ook zwakkere zenders worden ontvangen.

Zenders opslaan

De inbouwradio RDS heeft twee geheugenplaatsen voor elk één zender.

Om op te slaan:

1. Selecteer de gewenste zender met de zenderzoekfunctie.
2. Druk gedurende ca. 2 seconden op de gewenste geheugentoets (**1** of **2**).

✓ Terwijl de zender wordt opgeslagen, is het geluid van de radio uitgeschakeld en wordt het geheugennummer op het display weergegeven.

Geheugenplaats overschrijven

Wanneer op de geheugenplaats al een zender is opgeslagen, wordt deze bij het opslaan van de nieuwe zender overschreven.

Zenders opvragen

Druk kort op een geheugentoets (**1** of **2**) om een opgeslagen zender op te vragen. De opgeslagen zender wordt ingesteld en het betreffende geheugennummer wordt op het display weergegeven.

Slaapstand

In de slaapstand schakelt de radio na 30 minuten automatisch uit.

Druk terwijl de radio is ingeschakeld gedurende ca. 2 seconden op  tot op het display **Sleep** verschijnt.

Druk kort op  om de slaapstand uit te schakelen. De aanduiding **Sleep** verdwijnt.

Externe audiobronnen gebruiken

Installatie-aanwijzing

Om een externe audiobron te kunnen aansluiten moet naast de inbouwradio tevens een cinch-contactdoos worden geïnstalleerd. Vraag uw installateur of deze functie bij u kan worden gerealiseerd.

De inbouwradio RDS kan de audiosignalen van een externe bron (b.v. een MP3-speler) weergeven.

De functie wordt hieronder aan de hand van een MP3-speler toegelicht:

1. Sluit de MP3-speler met een geschikte adapterkabel (b.v. cinch - mini-jack) aan op de cinch-contactdoos.
 2. Schakel de MP3-speler in en start de weergave.
- ✓ De inbouwradio RDS schakelt automatisch om naar de AUX-stand:
- op het display verschijnt **AUX**,
 - de muziek van de MP3-speler wordt via de radioluidspreker weergegeven.

Aanwijzing

Wanneer de inbouwradio niet automatisch omschakelt naar de AUX-stand, moet het volume van het aangesloten apparaat worden verhoogd.

In een enkel geval kan het voorkomen dat het maximale uitgangsniveau van het aangesloten apparaat te laag is om de AUX-stand in te schakelen. In dat geval kan het apparaat niet met de inbouwradio worden gebruikt.

3. Het volume kan net als anders met **+** en **-** worden gewijzigd; de toetsen **>>**, **1** en **2** hebben in de AUX-stand geen functie.

4. Om uit te schakelen of om te schakelen naar de radiostand kan de MP3-speler eenvoudig worden uitgeschakeld.

✓ Bij het uitschakelen van de MP3-speler schakelt de radio na 10 seconden weer terug naar de stand waarin hij was voor het inschakelen van de AUX-stand.

Aanwijzing

De wachttijd van 10 seconden is nodig om te voorkomen dat de inbouwradio bij zachte passages of pauzes tussen de nummers onbedoeld uit de AUX-stand gaat.

Montage**Let op**

Inbouw en montage van elektrische apparaten mogen uitsluitend worden uitgevoerd door een elektrotechnicus.

De inbouwradio RDS moet drui- en spuitwaterdicht binnenshuis worden gemonteerd.

Elektronische apparaten veroorzaken stoorsignalen die voor een deel ook door radio's worden ontvangen. Bij combinatie met elektronische apparaten in één installatie-eenheid of in de directe omgeving (b.v. voorschakelapparaten) kan de ontvangst nadelig worden beïnvloed. Controleer voorafgaand aan de installatie van een dergelijke combinatie op locatie of alles goed functioneert. Storingen kunnen door vergroting van de afstand tussen de apparaten worden verminderd.

De basiselementen van de inbouwradio kunnen willekeurig onder of naast elkaar in inbouwdozen worden geïnstalleerd:

1. Monteer het basiselement luidspreker en voer de aansluitleidingen van het basiselement luidspreker naar de inbouwdoos van het basiselement radio.

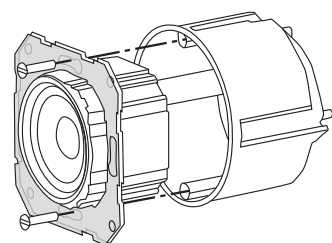
**Draagringafdichting**

De draagring van het basiselement luidspreker is voorzien van een folie die zorgt voor een akoestische ontkoppeling van het basiselement van de voorste geluidsopening. Deze draagringafdichting mag **niet worden verwijderd** en mag, met uitzondering van het doorsteken van de bevestigingsschroeven, **niet worden beschadigd**, omdat anders de weergave van lage tonen nadelig kan worden beïnvloed.

2. Sluit de voedingsspanning (230 V) aan op de klemmen L/N van het basiselement radio.
3. Sluit eventueel de parallelaansluiting (1) aan (zie "Impulsgeverfunctie").
4. Sluit de luidsprekeraansluitleidingen aan op het basiselement radio (zie "Luidsprekeraansluiting").
5. Monteer het basiselement radio in de inbouwdoos.
6. Verwijder de afdekplaat van het luidsprekerbasiselement.
7. Plaats het afdekraam en breng de luidsprekerafdekking en het opzetstuk bedieningselement aan.

**Ingebruikstelling**

Bij het voor de eerste keer inschakelen start automatisch de initialisatie:

- Op het display verschijnt **INIT** en een voortgangsbalk.
- De radio geeft twee tonen om het aantal luidsprekers te bepalen.
- De twee sterkste zenders worden automatisch opgeslagen op geheugenplaatsen 1 en 2.

Luidsprekeraansluiting

Op de inbouwradio RDS kunnen een of twee luidsprekers worden aangesloten:

Klem	Aansluitleiding
+	rood
-	zwart

De maximale kabellengte tussen luidspreker en basiselement radio bedraagt 20 m.

Monogebruik

Wanneer slechts één luidspreker wordt aangesloten, wordt het geluid in monokwaliteit weergegeven.

Bij aansluiting van een enkele luidspreker moet het **linker kanaal (L+ / L-)** worden gebruikt. De luidsprekerimpedantie mag niet minder bedragen dan 4 Ohm.

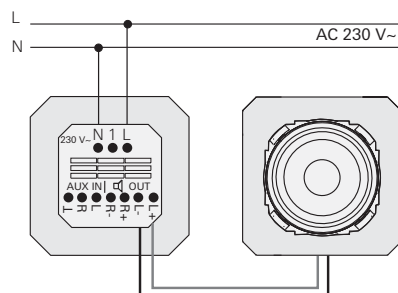
**Stereogebruik**

Wanneer twee luidsprekers op de inbouwradio worden aangesloten, wordt het radiosignaal in stereokwaliteit weergegeven.

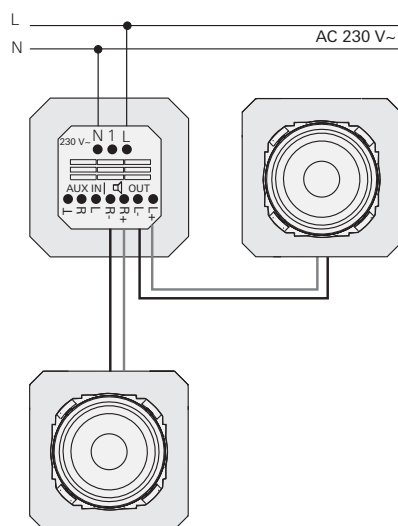
**Tweede luidspreker achteraf aansluiten**

Wanneer achteraf een tweede luidspreker op de inbouwradio wordt aangesloten, moet de initialisatie handmatig worden geactiveerd (zie "Handmatige initialisatie").

Impulsgeverfunctie

De inbouwradio RDS is voorzien van een parallelaansluiting. Via de parallelaansluiting kan de radio b.v. met een schakelaar of automatischschakelaar samen met de ruimteverlichting worden in- en uitgeschakeld. Daarvoor wordt de geschakelde fase van de schakelaar op de parallelaansluiting (1) van de radio aangesloten.

**Dezelfde fase gebruiken**

Voor de parallelaansluiting (1) en de voeding van het basiselement radio (L) moet dezelfde fase L worden gebruikt.

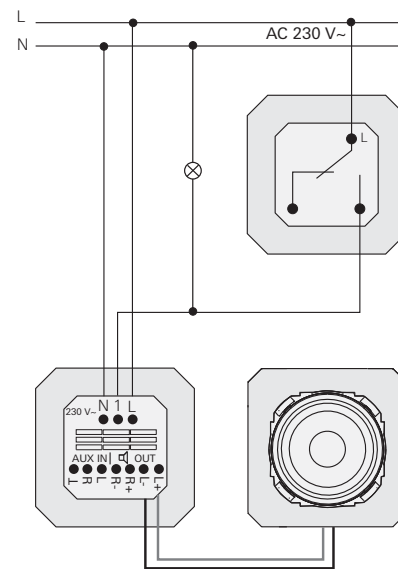

Wanneer in de ruimte geen permanente fase beschikbaar is, kan de inbouwradio ook via de geschakelde fase worden aangesloten. In dat geval kan de inbouwradio echter alleen met ingeschakelde verlichting worden gebruikt.

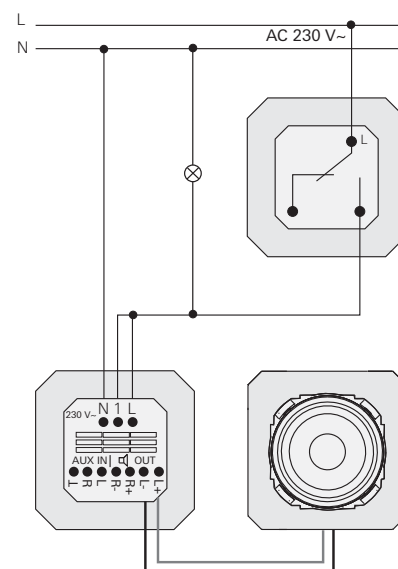
**Aansluiting AUX-ingang**

De inbouwradio RDS is voorzien van een AUX-ingang waarop externe muziekbronnen als b.v. MP3-spelers kunnen worden aangesloten. Daarvoor wordt een extra cinch-contactdoos op de klemmen AUX IN van de inbouwradio RDS aangesloten. De maximale kabellengte tussen cinch-contactdoos en basiselement radio bedraagt 3 m.

De externe muziekbron wordt vervolgens met een adapterkabel (b.v. cinch - mini-jack) via de de cinch-contactdoos op de inbouwradio RDS aangesloten.

Bij het inschakelen van de externe muziekbron schakelt de inbouwradio RDS automatisch om naar de AUX-stand en geeft het signaal van de externe bron weer.

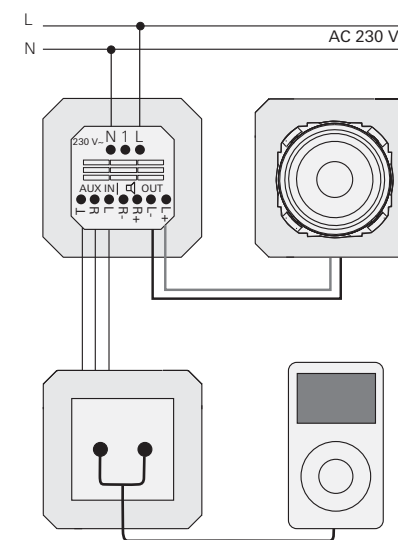
**Handmatige initialisatie**

Bij de eerste ingebruikstelling voert de inbouwradio RDS automatisch een initialisatie uit waarbij o.a. het aantal aangesloten luidsprekers wordt bepaald en de antenne aan de plaatselijke omstandigheden wordt aangepast.

**Aanwijzing voor verbetering van de ontvangst**

Bij slechte ontvangst kan, voor zover de installatie-omstandigheden dit toestaan, verlenging van de **linker** luidsprekerkabel (**L+ / L-**) tot 75 cm leiden tot een verbeterde ontvangst.

Wanneer achteraf een tweede luidspreker wordt aangesloten of de inbouwradio op een nieuwe locatie moet worden geïnstalleerd, moet de initialisatie handmatig worden geactiveerd:

1. Druk tegelijkertijd op de toetsen **>>** en **2** en houdt deze ten minste 5 seconden ingedrukt, tot het geluid van de inbouwradio wordt uitgeschakeld.
- ✓ De initialisatie wordt uitgevoerd:
- Op het display verschijnt **INIT** en een voortgangsbalk.
 - De radio geeft twee tonen om het aantal luidsprekers te bepalen.
 - De twee sterkste zenders worden automatisch opgeslagen op geheugenplaatsen 1 en 2.

Technische gegevens

Bedrijfsspanning:	AC 230 V
Temperatuurbereik:	-5 °C tot 50 °C
Luchtvochtigheid:	25 tot 90%
Frequentiebereik:	87,5 tot 107,9 MHz
Beschermingsklasse:	IP 20
Aansluitklemmen	
Netaansluiting:	schroefklemmen 2,5 mm ²
Luidspreker/AUX:	schroefklemmen 1,5 mm ²
Toegestane luidsprekers	
Impedantie:	4 tot 16 Ohm
Ingangsimpedantie	
AUX-ingang:	47 kOhm
Maximale kabellengten	
Luidspreker:	20 m
AUX-aansluiting:	3 m

Luidspreker

Impedantie:	8 Ohm
Nominale belastbaarheid:	4 W
Aansluitleiding:	150 mm

Garantie

Wij bieden de wettelijk vereiste garantie.

Stuur het apparaat portvrij met een omschrijving van de fout via de vakhandel naar onze centrale klantenservice.

Gira
Giersiepen GmbH & Co. KG
Service Center
Dahlienstraße 12
42477 Radevormwald