

Gebruiksaanwijzing Personenweegschalen met BMI-functie

KERN
Versie 1.3
08/2013
NL

MPC_M / MPE_HM / MPE_PM



MPC_M / MPE_HM / MPE_PM-BA-nl-1313



KERN MPC 250K100M
KERN MPE 250K100HM
KERN MPE 250K100PM

Versie 1.3 08/2013

Gebruiksaanwijzing
Personenweegschalen met BMI-functie

Inhoudsopgave

1	Technische gegevens	4
2	Conformiteitverklaring	6
2.1	Verklaring van grafische symbolen.....	6
3	Overzicht van het toestel	8
3.1	Modellen MPC:	8
4	Toetsenbordoverzicht	11
4.1	Modellen MPC	11
4.2	Modellen MPE	12
5	Aanduidingoverzicht	13
6	Basisopmerkingen	14
6.1	Bestemming.....	14
6.2	Gebruik volgens bestemming.....	14
6.3	Afwijkend gebruik.....	15
6.4	Garantie	15
6.5	Toezicht over controlemiddelen	15
7	Veiligheid grondrichtlijnen	16
7.1	Richtlijnen van de gebruiksaanwijzing nakomen	16
7.2	Personeelscholing.....	16
7.3	Contaminatie (besmetting) voorkomen.....	16
8	Elektromagnetische verdraagzaamheid (EMV)	17
8.1	Algemeen.....	17
8.2	Elektromagnetische emissies.....	18
8.3	Elektromagnetische storingsbestendigheid	19
8.3.1	Fundamentele prestatiekenmerken	21
8.4	Minimumafstanden.....	21
9	Vervoer en opslag	22
9.1	Controle bij ontvangst	22
9.2	Verpakking/ retourvervoer	22

10	Uitpakken, installeren en aanzetten.....	23
10.1	Plaats van installatie, gebruikslocatie.....	23
10.2	Uitpakken.....	23
10.3	Leveringsomvang.....	24
10.3.1	Modellen MPC.....	24
10.3.2	Modellen MPE-HM.....	24
10.3.3	Modellen MPE-PM.....	24
10.4	Montage en plaatsing van de weegschaal.....	24
10.4.1	Modellen MPC.....	24
10.4.2	Modellen MPE.....	25
10.5	Contactdoos.....	26
10.6	Bedrijf met accuvoeding met optionele accu.....	27
10.7	Eerste gebruikersnaam.....	27
11	Bedrijf.....	28
11.1	Wegen.....	28
11.2	Tarreren.....	28
11.2.1	Tarra traceren.....	29
11.3	Functie HOLD.....	29
11.4	De tweede decimaal aflezen.....	29
11.5	Bepaling van de index voor het lichaamsgewicht (Body Mass Index).....	30
11.5.1	Bepaling van de lichaamslengte (enkel model MPE-HM).....	30
11.5.2	Bepaling van de index voor het lichaamsgewicht (Body Mass Index).....	31
11.5.3	Classificering van de waarde van de BMI factor.....	32
11.6	Functie van automatisch uitschakelen “Auto Off”.....	33
11.7	Verlichte achtergrond van de aanduiding.....	34
12	Menu.....	35
12.1	Navigatie in het menu.....	35
12.2	Menuoverzicht – modellen MPC.....	36
12.3	Menuoverzicht – modellen MPE.....	37
13	Gegevensuitgang RS 232 (enkel modellen MPE).....	40
13.1	Pinvastlegging van het uitgangcontact van de weegschaal.....	40
13.2	Technische gegevens.....	40
13.3	Printermodus.....	41
14	Foutmeldingen.....	41
15	Onderhoud, behouden van werkprestatie, verwijderen.....	42
15.1	Reinigen.....	42
15.2	Reinigen/ desinfectie.....	42
15.3	Onderhoud, behouden van werkprestatie.....	42
15.4	Verwijderen.....	42
16	Hulp bij kleine storingen.....	43
17	IJking.....	44
17.1	Geldigheidsduur van de ijking (actuele stand in Duitsland).....	46
18	Justeren.....	47

1 Technische gegevens

KERN	MPE 250K100HM	MPE 250K100PM
Aanduiding	6 posities	
Weegbereik (max.)	250 kg	
Minimale last (min.)	2 kg	
IJkwaarde (e)	100 g	
Reproduceerbaarheid	0,1 kg	
Lineariteit ±	0,1 kg	
Afreesinrichting	LCD met cijferhoogte 25 mm	
Aanbevolen kalibratiegewicht (klasse)	≥ 200 kg (M1)	
Duur van signaaltoename (typisch)	2 s	
Opwarmingstijd	10 min	
Bedrijfstemperatuur	+ 0°C +40°C	
Luchtvochtigheid	max. 80% (geen condensatie)	
Elektrische voeding	ingangsspanning 220–240 V AC 50 Hz	
Functie "Auto-Off"	na 3 min. zonder lastwijziging (regelmogelijkheid)	
Weegschaal (B x D x H) mm	365 x 450 x 1020	
Weegschaalplateau mm	365 x 360 x 80	
Totaal gewicht kg (netto)	12	
IJking conform de richtlijn 90/384/EEG	medisch, klasse III	
Medisch product conform 93/42/EEG	klasse I met meetfunctie	
Schaal voor meting van lichaamslengte, in statief geïntegreerd, verwijderbaar (van 88 cm tot 200 cm)	✓	-
Bedrijf met accuvoeding	optioneel	
Gegevensinterface, serie-uitvoering	RS 232 C	

KERN	MPC 250K100M
Aanduiding	6 posities
Weegbereik (max.)	250 kg
Minimale last (min.)	2 kg
IJkwaarde (e)	100 g
Reproduceerbaarheid	0,1 kg
Lineariteit \pm	0,1 kg
Afleesinrichting	LCD met cijferhoogte 25 mm
Aanbevolen kalibratiegewicht (klasse)	≥ 200 kg (M1)
Duur van signaaltoename (typisch)	2 s
Opwarmingstijd	10 min
Bedrijfstemperatuur	0°C +40°C
Luchtvochtigheid	max. 80% (geen condensatie)
Elektrische voeding	ingangsspanning 220–240 V AC 50 Hz
Weegschaal (B x D x H) mm	365 x 360 x 80 (zonder afleesinrichting)
Weegschaalplateau mm	365 x 360 x 80
Totaal gewicht kg (netto)	8,2
IJking conform de richtlijn 90/384/EEG	medisch, klasse III
Medisch product conform 93/42/EEG	klasse I met meetfunctie
Wandgreep	✓
Bedrijf met accuvoeding	optioneel

2 Conformiteitverklaring

Conformiteitverklaring: zie een afzonderlijk document met het serienummer van het toestel.

CE markering:

 0297	93/42/EEC
 rok  0103	2009/23/EG Richtlijn betreffende niet automatische weeginstrumenten

2.1 Verklaring van grafische symbolen



Deze EG-ijkingmarkering betekent dat deze weegschaal is conform de EG richtlijn 2009/23/EG betreffende niet automatische weegschalen. De weegschalen die met dit teken zijn gemarkeerd zijn in de Europese Gemeenschap voor medische doeleinden toegelaten.

WF 130012

De markering van het serienummer van elk toestel geplaatst op het toestel en op de verpakking.
(hier een voorbeeld)



2012-10

Bepaling van productiedatum van het medisch product.
(hier een voorbeeld van jaar en maand)



"Let op, de opmerkingen in het bijgesloten document opvolgen" of "De gebruiksaanwijzing opvolgen".



"De gebruiksaanwijzing opvolgen".



"De gebruiksaanwijzing opvolgen".



KERN & Sohn GmbH
D-72336 Baligen, Germany
www.kern-sohn.com

Bepaling van de fabrikant van het medisch product met adres.



“Elektromedisch apparaat”
met een gebruiksdeel type B.

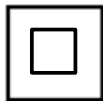

Apparaat beschermingklasse II.



Verbruikte toestellen zijn geen huisafval!

Ze kunnen enkel in stedelijke afvalverzamelpunten worden
afgegeven.

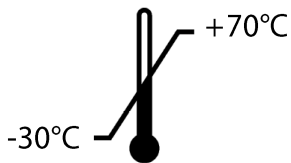

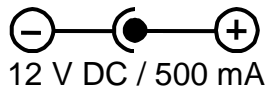

Beperking van temperatuur met opgave van de onderste en
bovenste grens.
(opslagtemperatuur op de verpakking)
(voorbeeldtemperatuur)





Gegevens betreffende de voedingspanning van de weegschaal
met de aanduiding van de polariteit.
(polariteit en voorbeeldwaarden)

3 Overzicht van het toestel

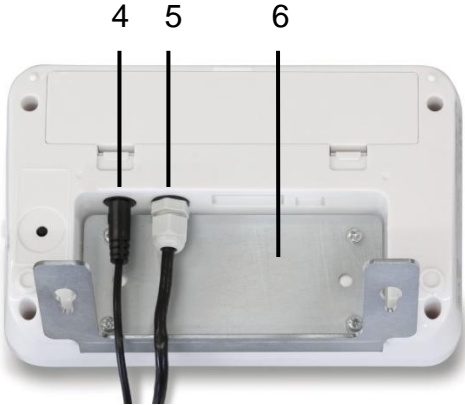
3.1 Modellen MPC:

 <p>1</p>	<p>1. Weegschaalplateau (antislip oppervlakte)</p>
<p>Onderst gedeelte (onderaan)</p>  <p>3</p> <p>2</p>	<p>2. Rubberen voetjes (met hoogteregeling) 3. Libel (waterpas)</p>
 <p>4</p> <p>5</p> <p>6</p>	<p>4. Contact van de netadapter 5. Aansluitingleiding "afleesinrichting – plateau" 6. Wandgreep</p>

Modellen MPE:

	<ol style="list-style-type: none">1. Schaal voor meting van de lengte (enkel modellen MPE-HM)2. Afleesinrichting3. Weegschaalplateau (antislip oppervlakte)4. Rubberen voetjes (met hoogteregeling)
<p>Onderst gedeelte (onderaan)</p> 	<p>5. Rollen</p>

Achterkant van de tweede afleesinrichting



Achterkant van de afleesinrichting









- 5. Accucontainer
- 6. Contactdoos
- 7. Interface RS 232 C

4 Toetsenbordoverzicht







4.1 Modellen MPC



Toets	Bepaling	Functie
	De toets ON/OFF	Aan-/uitzetten
	Toets HOLD	Functie Hold / bepaling van een stabiele weegwaarde.
	Toets BMI	Bepaling van de index voor het lichaamsgewicht (Body Mass Index) In het menu: <ul style="list-style-type: none">• De keuze bevestigen Tijdens numerieke invoer: <ul style="list-style-type: none">• De numerieke waarde bevestigen
	Functietoets	In het menu: <ul style="list-style-type: none">• Het menu opvragen• Keuze van de menupunten Tijdens numerieke invoer: <ul style="list-style-type: none">• De numerieke waarde vergroten
	Toets van op nul zetten	De weegschaal is op nul gezet (aanduiding "0.0"). Tijdens numerieke invoer: <ul style="list-style-type: none">• Wijziging van de positie van de decimaal
	De toets TARE	Weegschaal tarreren

4.2 Modellen MPE



Toets	Bepaling	Functie
	De toets ON/OFF	Aan-/uitzetten
	Toets HOLD	Functie HOLD / bepaling van een stabiele weegwaarde.
	Toets BMI	Bepaling van de index voor het lichaamsgewicht (Body Mass Index)
	Toets PRINT (enkel modellen MPE)	Gegevenstransmissie door interface. In het menu: <ul style="list-style-type: none"> De keuze bevestigen Tijdens numerieke invoer: <ul style="list-style-type: none"> De numerieke waarde bevestigen
	Functietoets	In het menu: <ul style="list-style-type: none"> Het menu opvragen Keuze van de menupunten Tijdens numerieke invoer: <ul style="list-style-type: none"> De numerieke waarde vergroten
	Toets van op nul zetten	De weegschaal is op nul gezet (aanduiding "0.0"). Tijdens numerieke invoer: <ul style="list-style-type: none"> Wijziging van de positie van de decimaal
	De toets TARE	Weegschaal tarreren

5 Aanduidingoverzicht

Aanduiding	Bepaling	Omschrijving
STABLE	Stabilisatieaanduiding	De weegschaal is in een stabiele toestand.
ZERO	Aanduiding van de nulwaarde	Indien op de weegschaal niet precieze nulwaarde wordt afgelezen hoewel de schaal ontlast is, de toets  drukken. Even afwachten en de weegschaal wordt opnieuw op nul gezet.
NET	Aanduiding van het nettogewicht	Brandt wanneer het nettogewicht verschijnt. Brandt nadat de weegschaal wordt getarreerd.
GROSS	Aanduiding van het brutogewicht	Brandt wanneer het brutogewicht verschijnt.
HOLD	Functie HOLD	De functie "Hold" actief.
BMI	Functie BMI	Brandt wanneer de BMI-functie actief is.

6 Basisopmerkingen



Conform de Richtlijn 2009/23/EG moeten de weegschalen worden geijkt voor volgende toepassingen: Artikel 1, lid 4. “Gewichtsbepaling in medische praktijk voor wegen van patiënten voor controle, diagnostiek en behandeling.”

6.1 Bestemming

- Aanduiding**
- Bepaling van het lichaamsgewicht in de geneeskunde.
 - Toepassing als een “niet-automatische weegschaal”, d.w.z. de persoon dient voorzichtig in het midden van het weegschaalplateau te worden gezet. De gewichtswaarde kan na bereiken van een stabiele aanduidingwaarde worden afgelezen.

- Tegenindicatie**
- Geen bekende medische bezwaren.

6.2 Gebruik volgens bestemming

De weegschaal dient ter bepaling van het gewicht van de staande personen, in ruimtes voorzien voor medische handelingen. De weegschaal is voorzien voor herkennen, voorbehoeding en controle van ziektes.



De weegschalen met een serieel interface kunnen enkel aan apparatuur worden aangesloten die conform de norm EN 606011 is uitgevoerd.

Bij personenweegschalen dient de gewogen persoon voorzichtig in het midden van het weegschaalplateau te worden gesteld en daar rustig blijven staan.

De weegwaarde kan na bereiken van een stabiele aanduidingwaarde worden afgelezen.

De weegschaal is ontworpen voor onafgebroken bedrijf.



Het weegschaalplateau mag enkel door personen worden betreden die zeker met beide voeten daarop kunnen staan.

De weegschaalplateaus zijn voorzien van een antislip oppervlakte die voor de weging niet mag worden afgenomen.

Vóór elk gebruik dient de weegschaal te worden gecontroleerd op juiste toestand door een daarvoor bevoegde persoon.

6.3 Afwijkend gebruik

De weegschalen niet voor dynamische wegingen gebruiken.

Het weegschaalplateau niet aan langdurige belasting blootstellen. Het kan beschadiging van het meetmechanisme veroorzaken.

Stoten en overbelasting van het weegschaalplateau boven aangegeven maximale last (max.), met bestaande tarravooraftrek, absoluut mijden. Het kan beschadiging van de weegschaal veroorzaken.

De weegschaal nooit in ruimtes met explosiegevaar gebruiken. Serie-uitvoering is geen explosiebestendige uitvoering. Men dient daarbij op te letten dat het explosieve mengsel ook van anesthetica met zuurstof of lachgas (distikstofmonoxide) kan ontstaan.

Geen wijzigingen in de constructie van de weegschaal aanbrengen. Het kan tot foutieve weegresultaten, inbreuk op technische veiligheidsvoorwaarden als ook tot beschadiging van de weegschaal leiden.

De weegschaal mag enkel conform beschreven richtlijnen worden gebruikt. Andere gebruiksbereiken / toepassingsgebieden vereisen schriftelijke toestemming van de firma KERN.

6.4 Garantie

De garantie vervalt ingeval van:

- niet naleven van onze richtlijnen zoals in de gebruiksaanwijzing bepaald;
- gebruik niet volgens beschreven toepassingen;
- wijziging of opening van het toestel;
- mechanische beschadiging of door werking van media, vloeistoffen;
- gewoon verbruik;
- onjuiste plaatsing of onjuiste elektrische installatie;
- overbelasting van het meetmechanisme;
- de weegschaal laten vallen.



6.5 Toezicht over controlemiddelen

In het kader van kwaliteitsverzekeringssysteem dienen regelmatig technische meeteigenschappen van de weegschaal en eventueel beschikbare controlegewichten te worden gecontroleerd. Daarvoor dient de bevoegde gebruiker een juist tijdsinterval als ook aard en omvang van dergelijke controle te bepalen. Informatie betreffende toezicht over controlemiddelen zoals weegschalen als ook over noodzakelijke controlegewichten zijn toegankelijk op de website van de firma KERN (www.kern-sohn.com). De controlegewichten en weegschalen kan men snel en goedkoop ijken in een kalibratielaboratorium van de firma KERN geaccrediteerd door DKD (Deutsche Kalibrierdienst) (terugzetten naar de norm geldende in bepaald land).

Bij personenweegschalen met een schaal voor de meting van de lichaamslengte is het aanbevolen om de meetprecisie te controleren omdat de bepaling van de lichaamslengte altijd met een grote onnauwkeurigheid gepaard gaat.

7 Veiligheid grondrichtlijnen

7.1 Richtlijnen van de gebruiksaanwijzing nakomen

	<p>⇒ Vóór het plaatsen en aanzetten van de weegschaal dient men onderhavige gebruiksaanwijzing nauwkeurig te lezen, ook indien u al ervaring met KERN weegschalen hebt.</p> <p>⇒ Alle taalversies bevatten vertaling die niet bindend is. Het oorspronkelijke document in het Duits is bindend.</p>	
---	---	---

7.2 Personeelscholing

Om het juiste gebruik en onderhoud van het product te verzekeren dient het medisch personeel de gebruiksaanwijzing te lezen en op te volgen.

7.3 Contaminatie (besmetting) voorkomen

Om een kruisbesmetting (mycose, ...) te voorkomen dient het weegschaalplateau regelmatig te worden gereinigd. Aanbeveling: na elke weging die aanleiding kan zijn tot een potentiële besmetting (bv. bij wegingen met direct contact van de huid).

8 Elektromagnetische verdraagzaamheid (EMV)

8.1 Algemeen



Bij de installatie en de gebruikmaking van dit elektrische medische apparaat moeten er speciale voorzorgsmaatregelen in overeenstemming met de hierna vermelde informatie over de elektromagnetische compatibiliteit getroffen worden.

Dit apparaat voldoet aan de grenswaarden voor een medisch elektrisch apparaat van de groep 1, klasse B (conform EN 60601-1-2).

Elektromagnetische compatibiliteit (EMC) duidt op de capaciteit van een apparaat, in zijn elektromagnetische omgeving betrouwbaar te functioneren, zonder daarbij ongeoorloofde elektromagnetische storingsinvloeden toe te laten. Dergelijke storingsinvloeden kunnen onder andere door aansluitsnoeren of door de lucht overgedragen worden.

Ongeoorloofde storingsinvloeden uit de omgeving kunnen tot verkeerde meldingen, onnauwkeurige meetwaarden of een onjuist gedrag van het medische apparaat leiden. Evenzeer kan in bepaalde gevallen het medische apparaat dergelijke storingen bij andere apparaten veroorzaken. Om de problemen op te lossen, is het aanbevelenswaardig, één of meerdere van de volgende maatregelen te treffen:

- De uitlijning resp. de afstand van het apparaat tot de storingsbron wijzigen.
- Het medische apparaat MPC/MPE op één plaats opstellen resp. gebruiken.
- Het medische apparaat MPC/MPE op een andere stroombron aansluiten.
- Gelieve u bij bijkomende vragen tot onze klantenservice te richten.

Onbevoegde aanpassingen of uitbreidingen van het apparaat resp. het gebruik van niet aanbevolen toebehoren (bijvoorbeeld voedingseenheid of verbindingskabel) kunnen storingen veroorzaken. Daarvoor is de fabrikant niet verantwoordelijk. Bovendien kunnen dergelijke wijzigingen tot het verlies van de autorisatie voor het gebruik van het apparaat leiden.



Apparaten die hogefrequentiesignalen uitzenden (mobiele telefoons, radiozenders, radiotoestellen) kunnen storingen van het medische apparaat veroorzaken. Deze mogen daarom niet in de nabijheid van het medische apparaat gebruikt worden. Hoofdstuk 8.4 omvat gegevens over de aanbevolen minimumafstanden.

8.2 Elektromagnetische emissies

Richtlijnen en verklaring vanwege de fabrikant – uitzendingen van elektromagnetische storingen		
Het medische apparaat MPC/MPE is voor de werking in een zoals hieronder aangegeven elektromagnetische omgeving bestemd. De klant of gebruiker van het medische elektrische apparaat dient ervoor te zorgen dat het in een dergelijke omgeving bediend wordt.		
Metingen van uitzendingen van storingen	Overeenstemming	Elektromagnetische omgeving - richtlijn
Uitzendingen van hoge frequenties nach CISPR 11 / EN 55011	Groep 1	Het medische apparaat MPC/MPE maakt uitsluitend voor zijn interne functie gebruik van hoogfrequentie-energie. Daarom is een uitzending van hoge frequenties door het medische apparaat zeer gering en is het onwaarschijnlijk dat nabijgelegen elektronische apparaten gestoord worden.
Uitzendingen van hoge frequenties volgens CISPR 11 / EN 55011	Klasse B	Het medische apparaat MPC/MPE is geschikt voor het gebruik in alle faciliteiten met inbegrip van deze in een woongedeelte en deze die direct aangesloten zijn op het openbare stroomnet dat ook gebouwen bevoorraadt die voor woondoeleinden gebruikt worden.
Uitzendingen van harmonische trillingen volgens IEC 61000-3-2	Klasse A	
Uitzendingen van spanningschommelingen / flikkeringen volgens IEC 61000-3-3	Stemt overeen	

Het medische apparaat mag niet pal naast of met andere apparaten in een gestapelde opstelling gebruikt worden. Indien het noodzakelijk is om het apparaat op deze manier te gebruiken, moet het medische apparaat geobserveerd worden om de reglementair voorgeschreven werking van het apparaat in deze opstelling te controleren.

8.3 Elektromagnetische storingsbestendigheid

Richtlijnen en verklaring vanwege de fabrikant – elektromagnetische storingsbestendigheid			
Het medische apparaat MPC/MPE is voor de werking in een zoals hieronder aangegeven elektromagnetische omgeving bestemd. De klant of gebruiker van het medische elektrische apparaat MPC/MPE dient ervoor te zorgen dat het in een dergelijke omgeving bediend wordt.			
Controles van de storingsbestendigheid	IEC 60601- controleniveau	Overeenstemming	Elektromagnetische omgeving - richtlijn
Ontlading van statische elektriciteit (ESD) volgens IEC 61000-4-2	± 6 kV contactontlading ± 8 kV luchtontlading	± 6 kV ± 8 kV	Vloeren dienen van hout of beton of van keramische tegels voorzien te zijn. Als de vloer van synthetisch materiaal voorzien is, moet de relatieve luchtvochtigheid minstens 30% bedragen.
Snelle transiënte elektrische storingen / Bursts (uitbarstingen) volgens IEC 61000-4-4	± 2 kV voor netleidingen ± 1 kV voor ingangs- en uitgangsledingen	± 2 kV ± 1 kV	De kwaliteit van de voedingsspanning dient met die van een typische bedrijfs- of ziekenhuisomgeving overeen te stemmen.
Stootspanningen / Surges volgens IEC 61000-4-5	± 1 kV spanning buitengeleider- buitengeleider ± 2 kV spanning buitengeleider naar aarde	± 1 kV Niet van toepassing	De kwaliteit van de voedingsspanning dient met die van een typische bedrijfs- of ziekenhuisomgeving overeen te stemmen.
Kortstondige spanningsdalingen, kortstondige onderbrekingen en schommelingen van de voedingsspanning volgens IEC 61000-4-11	< 5 % U_T (> 95 % daling van de U_T) voor 1/2 periode 40 % U_T (> 60 % daling van de U_T) voor 5 perioden 70 % U_T (> 30 % daling van de U_T) voor 25 perioden < 5 % U_T (> 95 % daling van de U_T) voor 5 s	Naleving van de bij alle vereiste voorwaarden gestelde eisen. Gecontroleerd uitschakelen Terugkeer naar een situatie zonder storingen na ingreep door de gebruiker.	De kwaliteit van de voedingsspanning dient met die van een typische bedrijfs- of ziekenhuisomgeving overeen te stemmen. Als de gebruiker van het medische apparaat ook bij het opduiken van onderbrekingen van de energievoorziening met het gebruik wenst door te gaan, wordt aanbevolen, het medische apparaat vanuit een onderbrekingsvrije stroomvoorziening of een batterij te voeden.
Magnetisch veld bij de voedingsfrequentie (50/60 Hz) volgens IEC 61000-4-8	3 A/m	3 A/m 50 / 60 Hz	Magnetische velden bij de netfrequentie dienen met de typische waarden, zoals ze in een bedrijfs- en ziekenhuisomgeving aan te treffen zijn, overeen te stemmen.
OPMERKING U_T is de netwisselspanning vóór de gebruikmaking van de controleniveaus.			

Richtlijnen en verklaring vanwege de fabrikant – elektromagnetische storingsbestendigheid

Het medische apparaat MPC/MPE is voor de werking in een zoals hieronder aangegeven elektromagnetische omgeving bestemd. De klant of gebruiker van het medische elektrische apparaat MPC/MPE dient ervoor te zorgen dat het in een dergelijke omgeving bediend wordt.

Controles van de storingsbestendigheid	IEC 60601- controleniveau	Overeenstemming	Elektromagnetische omgeving - richtlijn
Geleide hogefrequentiestoringen volgens IEC 61000-4-6	$3 V_{rms}$ 150 kHz tot 80 MHz	3 V	Draagbare en mobiele zend- en ontvangapparatuur mogen niet op een geringere afstand tot het medische apparaat met inbegrip van de leidingen gebruikt worden dan op de aanbevolen beschermingsafstand die conform de voor de zendfrequentie van toepassing zijnde vergelijking berekend wordt.
Gestraalde hogefrequentiestoringen Conform IEC 61000-4-3	$3 V_{rms}$ 80 MHz tot 2,5 GHz	3 V/m	<p>Aanbevolen beschermingsafstand:</p> $d = 1.2\sqrt{P}$ $d = 1.2\sqrt{P}$ voor 80 MHz tot 800 MHz $d = 2.3\sqrt{P}$ voor 800 MHz tot 2,5 GHz
OPMERKING 1 OPMERKING 2	Bij 80 MHz en 800 MHz geldt het hogere frequentiebereik. Het kan zijn dat deze richtlijnen niet in alle gevallen van toepassing zijn. De verspreiding van elektromagnetische grootheden wordt door absorptie en reflecties van de gebouwen, voorwerpen en mensen beïnvloed.		
<p>^a De veldsterkte van stationaire zenders, zoals bijvoorbeeld basisstations van radiotelefoons en mobiele zend- en ontvangapparatuur ter land, amateurradiostations, AM- en FM-radio-omroep- en televisiezender, kunnen in theorie niet exact vooraf bepaald worden. Om de elektromagnetische omgeving met betrekking tot de stationaire zenders te traceren, dient een onderzoek van de elektromagnetische fenomenen van de locatie overwogen te worden. Als de gemeten veldsterkte op de locatie, waar het medische apparaat gebruikt wordt, de hoger vermelde overeenstemmingsniveaus overschrijdt, dient het medische apparaat geobserveerd te worden om de reglementair voorgeschreven werking aan te tonen. Als er ongewone prestatiekenmerken waargenomen worden, kunnen bijkomende maatregelen, zoals bijvoorbeeld een gewijzigde uitlijning of een andere locatie van het medische apparaat, noodzakelijk zijn.</p> <p>^b Via het frequentiebereik van 150 kHz tot 80 MHz dient de veldsterkte geringer dan 3 V/m te zijn.</p>			



8.3.1 Fundamentele prestatiekenmerken

Aanwijzing:



Het medische product MPC/MPE heeft geen fundamentele prestatiekenmerken conform IEC 60601-1. Het systeem kan door andere apparaten gestoord worden, ook als deze apparaten met de voor hen geldende, aan de uitzending gestelde eisen conform CISPR overeenstemmen.

8.4 Minimumafstanden

Aanbevolen beschermingsafstanden tussen draagbare en mobiele hogefrequentie-telecommunicatieapparaten en het medische apparaat			
Het medische apparaat MPC/MPE is bestemd voor de werking in een elektromagnetische omgeving, waar de hogefrequentiestoringen gecontroleerd zijn. De klant of gebruiker van het medische elektrische apparaat kan helpen om elektromagnetische storingen te vermijden doordat hij de minimumafstand tussen draagbare en mobiele hogefrequentie-telecommunicatieapparaten (zenders) en het medische apparaat MPC/MPE – afhankelijk van het uitgangsvermogen van het communicatieapparaat, zoals hieronder aangegeven – in acht neemt.			
Nominaal vermogen van de zender W	Beschermingsafstand, afhankelijk van de zendfrequentie m		
	150 kHz tot 80 MHz $d = 1.2\sqrt{P}$	80 MHz tot 800 MHz $d = 1.2\sqrt{P}$	800 MHz tot 2.5 GHz $d = 2.3\sqrt{P}$
0.01	0.12	0.12	0.23
0.1	0.38	0.38	0.73
1	1.20	1.20	2.30
10	3.80	3.80	7.30
100	12.00	12.00	23.00
Voor zenders, wier maximale nominale vermogen in bovenstaande tabel niet vermeld wordt, kan de aanbevolen beschermingsafstand d in meter (m) berekend worden door gebruikmaking van de vergelijking die tot de betreffende kolom behoort, waarbij P het maximale nominale vermogen van de zender in watt (W) volgens de vermelding vanwege de fabrikant van de zender is.			
OPMERKING 1	Bij 80 MHz en 800 MHz geldt het hogere frequentiebereik.		
OPMERKING 2	Het kan zijn dat deze richtlijnen niet in alle gevallen van toepassing zijn. De verspreiding van elektromagnetische grootheden wordt door absorptie en reflecties van de gebouwen, voorwerpen en mensen beïnvloed.		

9 Vervoer en opslag

9.1 Controle bij ontvangst

Onmiddellijk na ontvangst van het pakket controleren of er geen zichtbare beschadigingen aanwezig zijn, hetzelfde betreft het toestel na het uitpakken.

9.2 Verpakking/ retourvervoer



- ⇒ Alle delen van de originele verpakking dienen te worden behouden voor het geval van eventueel retourvervoer.
- ⇒ Alleen originele verpakking bij retourvervoer gebruiken.
- ⇒ Vóór versturen dienen alle aangesloten kabels en losse/bewegende onderdelen te worden afgekoppeld.
- ⇒ Indien aanwezig dient de vervoerbescherming opnieuw te worden aangebracht.
- ⇒ Alle delen, bv. het weegplateau, de netadapter, e.d. dienen voor uitglijden en beschadiging te worden beveiligd.

10 Uitpakken, installeren en aanzetten

10.1 Plaats van installatie, gebruikslocatie

De weegschalen zijn op dergelijke manier geconstrueerd dat er in normale gebruiksomstandigheden geloofwaardige weegresultaten worden bereikt. De keuze van juiste locatie van de weegschaal verzekert een precieze en snelle werking.

Op de plaats van installatie dient men volgende regels op te volgen:

- De weegschaal op stabiele, effen oppervlakte plaatsen.
- Extreme temperaturen als ook temperatuurverschillen bij bv. plaatsing bij verwarming of in plaatsen met directe werking van zonnestrallen mijden.
- Tegen directe werking van tocht beveiligen die door open ramen en deuren wordt veroorzaakt.
- Bij wegen stoten mijden.
- De weegschaal tegen hoge luchtvochtigheid, dampen en stof beschermen.
- Het toestel niet aan langdurige werking van grote vochtigheid blootleggen. Ongewenst dauwen (condensatie van luchtvocht op het toestel) kan voorkomen indien een koud toestel in een veel warmere ruimte wordt geplaatst. In dergelijk geval dient het van netwerk gescheiden toestel ca. 2-godzinneij uur acclimatisering aan de omgevingstemperatuur te ondergaan.
- Statische lading van de weegschaal en van de gewogen personen vermijden.
- Contact met water vermijden.

In geval van elektromagnetische velden (bv. van mobiele telefoons of radioapparatuur), statische ladingen als ook instabiele elektrische voeding zijn grote onregelmatigheden in weergave mogelijk (foutief weegresultaat). Men dient in dat geval de weegschaal te verplaatsen of de storingsbron verwijderen.

10.2 Uitpakken

De afzonderlijke weegschaalelementen of de complete weegschaal voorzichtig uit de verpakking halen en in een aangegeven werkplek plaatsen. Bij toepassing van een netadapter dient men op te letten dat de voedingskabel geen stootgevaar veroorzaakt.

10.3 Leveringsomvang

Serietoebereiden:

10.3.1 Modellen MPC

- Weegschaal
- Netadapter (conform de norm EN 606011)
- Gebruiksaanwijzing
- Wandgreep

10.3.2 Modellen MPE-HM

- Weegschaal
- Netadapter (conform de norm EN 606011)
- Gebruiksaanwijzing
- Schaal voor meting van de lichaamslengte

10.3.3 Modellen MPE-PM

- Weegschaal met statief
- Netadapter (conform de norm EN 606011)
- Gebruiksaanwijzing

10.4 Montage en plaatsing van de weegschaal

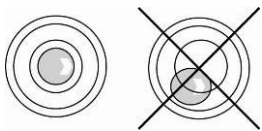

⇒ De weegschaal waterpas zetten met schroefvoeten, de luchtbel in de libel (waterpas) moet zich in het gemarkeerde bereik bevinden.

⇒ Men dient regelmatig te controleren of het waterpas is.

10.4.1 Modellen MPC

Het MPC model wordt geleverd als compleet gemonteerd (met uitzondering van de handgreep).

10.4.2 Modellen MPE



(Als voorbeeld model MPE-HM)

Leveringsomvang:



- Weegschaal met afleesinrichting en statief (en gemonteerde schaal voor meting van de lichaamslengte in modellen MPE-HM)
- Netadapter
- 4 schroeven

Montage:

- ⇒ Het statief (1) op de greep van het statief (2) op het weegschaalplateau aanzetten.



De leiding (3) niet samendrukken.

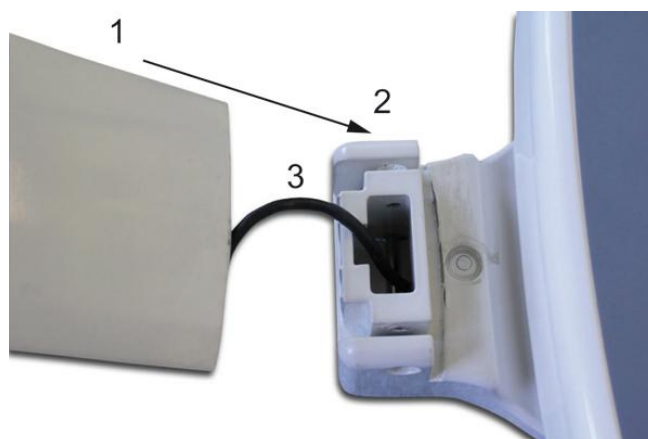

- ⇒ De greep met 4 schroeven bevestigen.

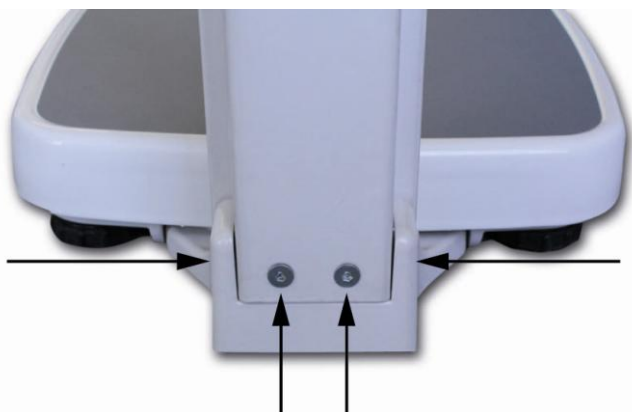

10.5 Contactdoos

Elektrische voeding gebeurt door een externe netadapter die ook als separator tussen het netwerk en de weegschaal dient. De spanningwaarde zichtbaar op de netadapter moet in overeenstemming zijn met lokale spanning.

Enkel gekeurde, originele netadapters van de firma KERN gebruiken die conform de norm EN 606011 zijn uitgevoerd.

Een kleine sticker aan de kant van de afleeseenheid wijst de contactdoos aan:

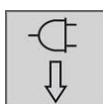

Indien de weegschaal aan netwerkspanning is aangesloten, brandt de LED. Tijdens het opladen informeert de LED aanduiding over de oplaadstand van de accu.

Groen: De accu is volledig opgeladen.

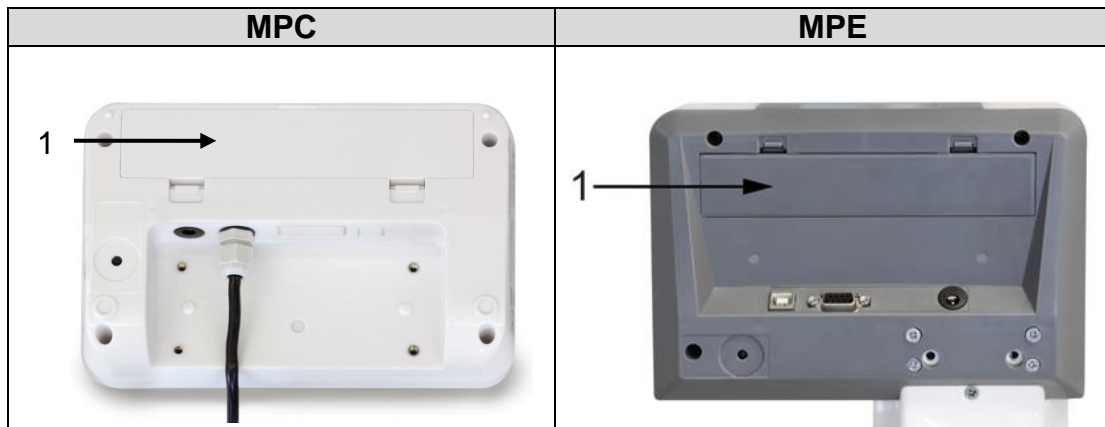

Blauw: De accu wordt opgeladen.

10.6 Bedrijf met accuvoeding met optionele accu



Het deksel van de accucontainer (1) onderaan de afleeseenheid openen en de accu aansluiten. Vóór de eerste ingebruikname dient de accu tenminste 12 uur lang te worden opgeladen.

Indien op de gewichtsaanduiding het symbool  verschijnt, betekent het dat de accu binnenkort leeg wordt. De weegschaal kan nog enkele minuten lang werken en wordt vervolgens automatisch uitgeschakeld om de accu te besparen. De accu opladen.

-  De spanning staat onder een bepaald minimum.
-  Het accuvolumen wordt binnenkort verbruikt.
-  De accu is volledig opgeladen.

Indien de weegschaal langere tijd niet wordt gebruikt, de accu afnemen en separaat bewaren. Door uitvloeien van elektrolyt kan de weegschaal worden beschadigd.

10.7 Eerste ingebruikname

Om precieze weegresultaten met behulp van elektronische weegschalen te krijgen, dienen ze een juiste werkingstemperatuur te bereiken (zie “Opwarmingstijd”, hoofdstuk 1). Tijdens opwarming moet de weegschaal elektrisch gevoed en aangezet worden (contact, accu’s of batterijen).

De nauwkeurigheid van de weegschaal is van lokale valversnelling afhankelijk. De waarde van de valversnelling wordt weergegeven op de typeplaat.

11 Bedrijf

11.1 Wegen



- ⇒ De weegschaal met de toets  aanzetten. De weegschaal wordt zelfgediagnosticeerd. De weegschaal is paraat direct nadat de gewichtsaanduiding "0.0 kg" verschijnt.



- Door de toets  is het mogelijk om, indien nodig, de weegschaal op elk moment op nul te zetten.

- ⇒ De persoon in het midden van de weegschaal stellen. Afwachten totdat de stabilisatieaanduiding "STABLE" verschijnt en vervolgens het weegresultaat aflezen.



- Indien een persoon zwaarder is dan het weegbereik, verschijnt op display het symbool "OL" (= overbelasting).

11.2 Tarreren

Het eigen gewicht van willekeurige voorbelasting gebruikt voor weging kan worden getarreerd door de toets te drukken, waardoor bij volgende weegprocessen het feitelijke gewicht van de gewogen persoon verschijnt.



- ⇒ Het voorwerp (bv. de handdoek of onderzetter) op de schaal leggen.



- ⇒ De toets  drukken, de nulaanduiding verschijnt. Onderaan, links verschijnt het symbool "NET".



- ⇒ De persoon in het midden van het weegplateau stellen. Afwachten totdat de stabilisatieaanduiding "STABLE" verschijnt en vervolgens het weegresultaat aflezen.



- Indien de weegschaal niet belast is, wordt de tarrawaarde met het "minus" teken afgelezen.
- Om de opgeslagen tarrawaarde te wissen dient de weegschaal te worden ontlast en de toets  gedrukt.







11.2.1 Tarra traceren

De weegschaal kan meermals worden getarreerd. Daarvoor dient in het menu de volgende instelling te worden ingevoerd:

	<ul style="list-style-type: none">• Instelling in het menu: [F5 Str] ⇒ [Str on] (zie hoofdstuk 11)
---	--

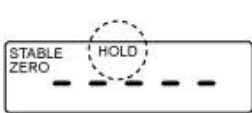
11.3 Functie HOLD

De weegschaal is voorzien van een geïntegreerde stopfunctie (bepaling van gemiddelde waarde). Daardoor is het mogelijk om personen precies te wegen hoewel ze niet rustig op het weegplateau staan.

	⇒ De weegschaal met de toets  aanzetten. Afwachten totdat de stabilisatieaanduiding "STABLE" verschijnt.
	⇒ De toets  drukken, op display verschijnt de aanduiding "-- -----" en het symbool "HOLD".
	⇒ De persoon in het midden van het weegschaalplateau stellen.
 (voorbeeld)	⇒ Na een moment verschijnt de stabilisatieaanduiding "STABLE" en de gewichtswaarde van de persoon wordt afgelezen en „gevroren”.
	Nadat de weegschaal wordt ontlast, wordt de gewichtswaarde nog ca. 10 seconden lang afgelezen, vervolgens wordt de weegschaal automatisch naar de weegmodus omgeschakeld. Het symbool "HOLD" verdwijnt.

	Bij te veel bewegende kinderen is de bepaling van gemiddelde waarde niet mogelijk.
---	--

11.4 De tweede decimaal aflezen

Bij afgelezen gewichtswaarde de toets  drukken en 2 seconden lang gedrukt houden. Voor ca. 5 s verschijnt de tweede decimaal.

11.5 Bepaling van de index voor het lichaamsgewicht (Body Mass Index)

Een voorwaarde voor het berekenen van de BMI factor is een bekende lichaamslengte van bepaalde persoon. Ze dient bekend te zijn of direct bepaald met de weegschaal model MPE-HM.

11.5.1 Bepaling van de lichaamslengte (enkel model MPE-HM)



- ⇒ De schaal naar boven uittrekken en de kap horizontaal instellen.
- ⇒ De schaal voorzichtig naar beneden verschuiven totdat de kap het hoofd van de persoon aanraakt. (het wordt aanbevolen om de meting zonder schoenen uit te voeren).



Bij een vaste, naar buiten hangende kap, is het stootgevaar aanwezig.



⇒ De lichaamslengte op de schaal aflezen.

11.5.2 Bepaling van de index voor het lichaamsgewicht (Body Mass Index)

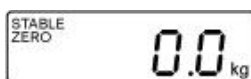

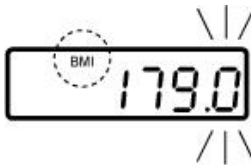

⇒ De weegschaal met de toets  aanzetten.

⇒ Afwachten totdat de stabilisatieaanduiding "STABLE" verschijnt.



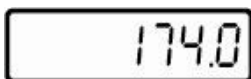

⇒ De toets  (MPE) of  (MPC) drukken. De laatst ingevoerde lichaamslengte verschijnt, de actieve positie blinkt. Het symbool "BMI" brandt.



⇒ De lichaamslengte met de toetsen  en  invoeren.





⇒ De ingevoerde waarde met de toets  (MPE) of  (MPC) bevestigen. De BMI-waarde "0.0" verschijnt.



⇒ De persoon in het midden van het weegschaalplateau stellen. De aanduiding "-----" en vervolgens de BMI-waarde van de persoon verschijnen kort.

⇒ Het weegschaalplateau ontlasten.



⇒ Terug naar de weegmodus met de toets  (MPE) of  (MPC). Het symbool "BMI" verdwijnt, de aanduiding in "kg" verschijnt.



- Een betrouwbare bepaling van de BMI index is enkel mogelijk voor de lichaamslengte binnen het bereik tussen 100 cm en 200 cm en het gewicht > 10 kg.
- Bij onrustige wegingen kan de aanduiding worden gestabiliseerd met de functie "Hold".

11.5.3 Classificering van de waarde van de BMI factor

De classificatie van het gewicht voor volwassenen boven 18 jaar op grond van de BMI factor conform WHO, 2000 EK IV en WHO 2004 (WHO - World Health Organization – de Wereldgezondheidsorganisatie).

Categorie	BMI (kg/m ²)	Ziekterisico bij overgewicht
Ondergewicht	< 18,5	laag
Gewoon gewicht	18,5–24,9	gemiddeld
Overgewicht	≥ 25,0	
Voor-overgewicht	25,0–29,9	licht vergroot
Overgewicht graad I	30,0–34,9	vergroot
Overgewicht graad II	35,0–39,9	hoog
Overgewicht graad III	≥ 40	Zeer hoog

11.6 Functie van automatisch uitschakelen "Auto Off"

Wanneer de afleesinrichting of het weegschaalplateau niet worden bediend, wordt de weegschaal automatisch na ingestelde tijd uitgeschakeld.

i • Instellingen van het menu:
[F1 OFF] ⇒ [OFF 0/3/5/15/30] (zie hoofdstuk 11)

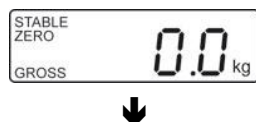

⇒ In de weegmodus de toets  drukken, de eerste functie [F1 OFF] verschijnt.

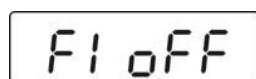

⇒ De toets  (MPE) of  (MPC) drukken, de laatst opgeslagen tijd verschijnt, bv. [OFF 15]

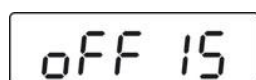

(voorbeeld)

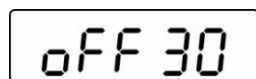

⇒ De toets  zo vaak drukken totdat de gewenste tijd verschijnt, bv. [OFF 30].

(voorbeeld)

[OFF 0] De functie AUTO OFF niet actief.

[OFF 3] Het weegsysteem wordt na 3 minuten uitgeschakeld.

[OFF 5] Het weegsysteem wordt na 5 minuten uitgeschakeld.

[OFF 15] Het weegsysteem wordt na 15 minuten uitgeschakeld.

[OFF 30] Het weegsysteem wordt na 30 minuten uitgeschakeld.

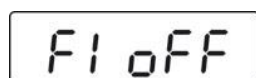

⇒ De gekozen tijd opslaan door de toets  (MPE) of  (MPC) te drukken, de functie [F1 OFF] verschijnt.







⇒ Terug naar de weegmodus met de toets .

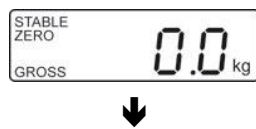

11.7 Verlichte achtergrond van de aanduiding

- 
 • Instellingen van het menu:
[F4 bk] ⇒ **[bL on / bL oFF / bL AU]** (zie hoofdstuk 11)

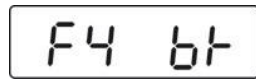
 ⇒ In de weegmodus de toets  drukken, de eerste functie **[F1 oFF]** verschijnt.

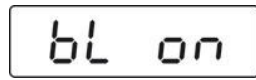

 ⇒ De toets  zo vaak drukken totdat de functie **[F4 bk]** verschijnt.



 ⇒ De toets  (MPE) of  (MPC) drukken, de laatst opgeslagen instelling verschijnt, bv. **[bL on]**

 ⇒ Met de toets  de gewenste instelling kiezen.

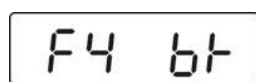
(voorbeeld)

bL on	Verlichte achtergrond vast aan.
bL off	Verlichte achtergrond uit.
bL Auto	Verlichte achtergrond automatisch aangezet enkel bij belasting van het weegschaalplateau of door de toets te drukken.

 ⇒ De gekozen instelling opslaan door de toets  (MPE) of  (MPC) te drukken, de functie **[F4 bk]** verschijnt.

 ⇒ Terug naar de weegmodus met de toets .

12 Menu











Bij geijkte weegschalen is de toegang tot het servicemenu “tCH” geblokkeerd.

Om de toegangsblokkade te verwijderen dient de zegel te worden vernield en de justeertoets te worden gedrukt. De plaatsing van de justeertoets, zie hoofdstuk 16.



Let op:

Nadat de zegel wordt verbroken en voordat het weegsysteem opnieuw wordt gebruikt in toepassingen die de ijking vereisen, dient het weegsysteem opnieuw te worden geijkt door een bevoegde genotificeerde instelling en betreffend te worden gemarkeerd met een nieuwe zegel.



12.1 Navigatie in het menu







<p>Het menu opvragen</p>	<p>⇒ In de weegmodus de toets  drukken, de eerste functie [F1 oFF] verschijnt.</p>
<p>Functiekeuze</p>	<p>⇒ Door de toets  is het mogelijk om volgende, afzonderlijke functies te kiezen.</p>
<p>Wijziging van de instellingen</p>	<p>⇒ De gekozen functie met de toets  (MPE) of  (MPC) bevestigen. De actuele instelling verschijnt.</p> <p>⇒ De gewenste instelling met de toets  kiezen en met de toets  (MPE) of  (MPC) bevestigen, de weegschaal wordt terug in het menu omgeschakeld.</p>
<p>Menu verlaten/ terug naar de weegmodus</p>	<p>⇒ De toets  opnieuw drukken, de weegschaal wordt terug in de weegmodus gezet.</p>



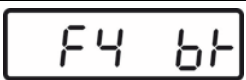

12.2 Menuoverzicht – modellen MPC

Functie	Instellingen	Omschrijving
F1 oFF Automatisch uitschakelen Functie "Auto-Off"	oFF 0*	Automatisch uitzetten uit
	oFF 3	Automatisch uitschakelen na 3 s
	oFF 5	Automatisch uitschakelen na 5 s
	oFF 15	Automatisch uitschakelen na 15 s
	oFF 30	Automatisch uitschakelen na 30 s
F2 bk Verlichte achtergrond van de aanduiding	bl on	Verlichte achtergrond van de aanduiding aan
	bl oFF	Verlichte achtergrond van de aanduiding uit
	bl AU*	Verlichte achtergrond van de aanduiding tijdens bediening van de weegschaal automatisch aanzetten
F3 Str Tarra traceren Bij weegschalen met typetoelating is deze functie geblokkeerd	Str on	Tarra traceren aan
	Str oFF*	Tarra traceren uit
tCH Servicemenu	Pin	Wachtwoord invoeren: De toetsen  ,  ,  achter elkaar drukken.
De juiste toets drukken, de positie zie hoofdstuk 16.		
P1 Spd Snelheid van de aanduidingen	15*	Niet gedocumenteerd
	30	
	60	
	7.5	
P2 CAL	Justeren, zie hoofdstuk 16.1	
P3 Pro	tri*	Niet gedocumenteerd
	CoUnt	Niet gedocumenteerd
	rESEt	De fabriekinstellingen herstellen
	SEtGrA	Niet gedocumenteerd

12.3 Menuoverzicht – modellen MPE

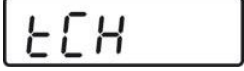
Menublok Hoofdmenu	Menupunt Submenu	Toegankelijke instellingen/ verklaring
 Automatisch uitschakelen Functie "Auto- Off"	oFF 0*	Automatisch uitzetten uit
	oFF 3	Automatisch uitschakelen na 3 s
	oFF 5	Automatisch uitschakelen na 5 s
	oFF 15	Automatisch uitschakelen na 15 s
	oFF 30	Automatisch uitschakelen na 30 s
	oFF*	Niet gedocumenteerd
	Prt	
	Pr ACC	
 Parameters van de interface	1. Modus RS232 Met de toets  de gewenste modus kiezen en met de toets  bevestigen.	
	P Prt	De gewichtswaarde wordt aan het optelgeheugen toegevoegd en na drukken van de toets PRINT geprint.
	P Cont	Ononderbroken gegevensuitgave
	Serie	Niet gedocumenteerd
	ASK	Bevelen voor afstandsbediening: W: Elke gewichtswaarde uitgeven S: Stabiele weegwaarde uitgeven T Tarreren Z: Op nul zetten
	P cnt 2	Niet gedocumenteerd
	P Stab	Automatische uitdraai van de stabiele weegwaarde
	P Auto	De gewichtswaarde wordt aan het optelgeheugen toegevoegd en geprint
	2. Transmissiesnelheid Nadat de modus RS232 wordt bevestigd, verschijnt de actueel ingestelde transmissiesnelheid (b xxxx). Met de toets  de gewenste transmissiesnelheid kiezen en met de toets  bevestigen. Transmissiesnelheid, mogelijke keuze 600, 1200, 2400, 4800, 9600	

		<p>3. Uitgangsformaat voor de gegevens (enkel bij de instelling P Prt, P Auto, P Cont) Nadat de transmissiesnelheid wordt bevestigd, verschijnt het actueel ingestelde uitdraaiformaat voor de gegevens. Met de toets  het gewenste formaat kiezen en met de toets  bevestigen.</p>	
Enkel bij de instelling	Prt 0-7	Formaat van de gegevensuitdraai, zie hoofdstuk 12.3	
	Lab 0-3		
Enkel bij de instelling P Cont	Cont 1	Standaardinstelling	
	Cont 2	Niet gedocumenteerd	
	Cont 3	Niet gedocumenteerd	
		<p>4. Printertype</p> <p>Nadat het uitdraaiformaat van de gegevens wordt bevestigd, verschijnt het actueel ingestelde printertype.</p> <p>Met de toets  het gewenste printertype kiezen en met de toets  bevestigen.</p> <p>KERN Standaardinstellingen van de printer LP-50 Niet gedocumenteerd tPUP Niet gedocumenteerd</p>	
 Verlichte achtergrond van de aanduiding	bl on	Verlichte achtergrond van de aanduiding aan	
	bl oFF	Verlichte achtergrond van de aanduiding uit	
	bl AU*	Verlichte achtergrond van de aanduiding tijdens bediening van de weegschaal automatisch aanzetten	
 Tarra traceren Bij weegschalen met typetoelating is deze functie geblokkeerd	Str on	Tarra traceren aan	
	Str oFF*	Tarra traceren uit	

 Servicemenu	Pin	Wachtwoord invoeren: De toetsen  ,  en  achter elkaar drukken.
De justertoets drukken, de positie zie hoofdstuk 16.		
P1 Spd Snelheid van de aanduidingen	15*	Niet gedocumenteerd
	30	
	60	
	7.5	
P2 CAL	Justeren, zie hoofdstuk 17	
P3 Pro	tri*	Niet gedocumenteerd
	CoUnt	Niet gedocumenteerd
	rESEt	De fabriekinstellingen herstellen
	SEtGrA	Niet gedocumenteerd

* Fabriekinstelling

13 Gegevensuitgang RS 232 (enkel modellen MPE)

Afhankelijk van de instelling in het menu kunnen de weeggegevens door de interface RS 232 automatisch of door drukken van de toets  worden geprint.

De gegevens worden asynchroon in de ASCII code getransmitteerd.

Om de communicatie tussen de weegschaal en de printer te verzekeren moet er aan volgende eisen worden voldaan:

- De weegschaal met de printerinterface met een juiste leiding verbinden. Een storingvrij bedrijf wordt enkel verzekerd bij toepassing van een juiste interfaceleiding van de firma KERN.
- De communicatieparameters (transmissiesnelheid, bits en pariteit) van de weegschaal en de printer, moeten met elkaar overeenstemmen. Een gedetailleerde beschrijving van de communicatieparameters, zie hoofdstuk 12.1.



In de geneeskunde kan aan de interface enkel randapparatuur worden aangesloten conform de norm EN 606011.

13.1 Pinvastlegging van het uitgangcontact van de weegschaal

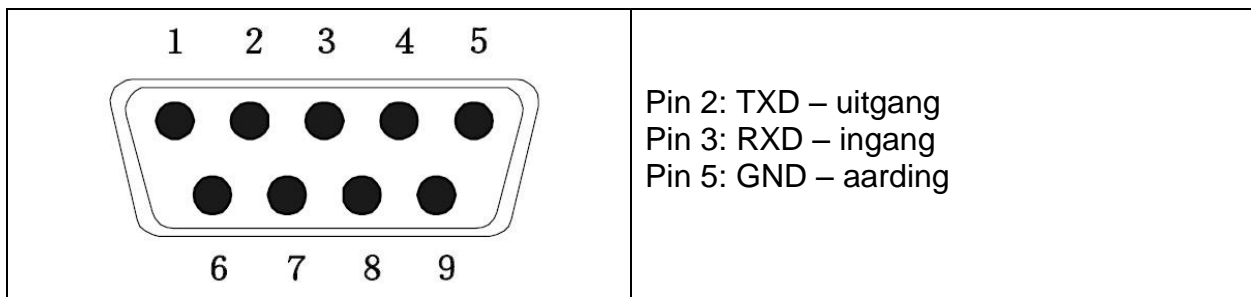

13.2 Technische gegevens

Contact	9-pin-miniaturstekker D-Sub Pin 2 - uitgang Pin 3 - ingang Pin 5 – aarding
Transmissiesnelheid	Keuzemogelijkheid 600/1200/2400/4800/9600
Pariteit	8 bit

13.3 Printermodus

Prt	Lab
0	2012/08/09 11 :00 60.0 kg
1	2012/08/09 11 :00 60.0 kg 170.0 cm 20.7 BMI
2	60.0 kg
3	60.0 kg 170.0 cm 20.7 BMI

14 Foutmeldingen

Aanduiding

Omschrijving

Err4

Nulbereik overschreden

(tijdens aanzetten of nadat de toets  wordt gedrukt)

- Het gewogen materiaal bevindt zich op de schaal
- Overbelasting tijdens het op nul zetten van de weegschaal
- Onjuist verloop van het justeren
- Probleem met de weegcel

Err6

De waarde buiten het bereik van de A/D omzetter (analoog-digitaal)

- Weegcel beschadigd
- De elektronica beschadigd

Ingeval van andere foutmeldingen, de weegschaal uit- en opnieuw aanzetten. Indien de foutmelding nog steeds voorkomt, bij de producent melden.

15 Onderhoud, behouden van werkprestatie, verwijderen

15.1 Reinigen



Voordat met alle werkzaamheden wordt gestart verbonden met onderhoud, reinigen en reparatie, dient het toestel van de bedrijfsspanning te worden ontkoppeld.

15.2 Reinigen/ desinfectie

Het weegschaalplateau (bv. de schaal van de zetel) en de behuizing uitsluitend met een reinigingsmiddel voor huishoudelijk gebruik reinigen of met een in de handel toegankelijke desinfectiemiddel. De aanwijzingen van de fabrikant opvolgen.

Geen poetsmiddelen of agressieve reinigingsmiddelen, zoals gedistilleerd alcohol, benzine of gelijke, gebruiken omdat ze de hoogwaardige oppervlakte kunnen beschadigen.

Om een kruisbesmetting (mycose, ...) te voorkomen dient het weegschaalplateau regelmatig te worden gereinigd. Aanbeveling: na elke weging die aanleiding kan zijn tot een potentiële besmetting (bv. bij wegingen met direct contact van de huid).



Het apparaat met geen desinfecteermiddel besproeien.

Men dient op te letten dat het desinfecteermiddel niet binnen de weegschaal doordringt.

De verontreinigingen onmiddellijk verwijderen.

15.3 Onderhoud, behouden van werkprestatie

Het toestel mag enkel door geschoolde en door de firma KERN gekeurde medewerkers worden bediend en onderhouden.

Vóór openen dient de weegschaal van netwerk te worden gescheiden.

15.4 Verwijderen

Verpakking en apparaat dienen conform de landelijke of regionale wetgeving geldig op de gebruikslocatie van het apparaat te worden verwijderd.

16 Hulp bij kleine storingen

Bij storingen van programmaloop dient de weegschaal kort te worden uitgeschakeld en van netwerk gescheiden. Vervolgens het weegproces opnieuw starten.

Storing

Mogelijke oorzaak

Gewichtsaanduiding brandt niet.

- De weegschaal staat niet aan.
- Onderbroken verbinding met het netwerk (voedingskabel niet aangesloten/beschadigd).
- Gebrek aan netwerkspanning.
- De accu niet correct geplaatst of leeg.
- Geen accu.

Gewichtsaanduiding verandert continu.

- Tocht/luchtbeweging
- Tafel-/grondvibratie.
- Het weegschaalplateau is in contact met vreemde lichamen of is onjuist geplaatst.
- Elektromagnetische velden/statische ladingen (andere instellingplaats voor de weegschaal kiezen – indien mogelijk het toestel uitzetten dat storingen veroorzaakt).

Weegresultaat is duidelijk foutief.

- Weegschaalaflezing is niet op nul gezet.
- Onjuist justeren.
- Grote temperatuurschommelingen.
- De bepaalde opwarmingstijd werd niet aangehouden.
- Elektromagnetische velden/statische ladingen (andere instellingplaats voor de weegschaal kiezen – indien mogelijk het toestel uitzetten dat storingen veroorzaakt).

Ingeval van andere foutmeldingen, de weegschaal uit- en opnieuw aanzetten. Indien de foutmelding nog steeds voorkomt, bij de producent melden.

17 IJking

Algemene informatie:

Conform de Richtlijn 2009/23/EG moeten de weegschalen officieel worden geijkt indien ze als volgt worden gebruikt (door de wet bepaalde omvang):

- a) bij verkoop, indien de productprijs door wegen wordt bepaald;
- b) bij vervaardiging van medicijnen in apotheken als ook bij analyses in medische en farmaceutische laboratoria;
- c) voor officiële doeleinden;
- d) bij vervaardiging van verpakkingen.

Ingeval van twijfels richt u zich a.u.b. aan lokale Instantie voor Maten en Gewichten.

Opmerkingen betreffende de ijking:

Weegschalen die in technische gegevens als voor ijken geschikt worden bepaald, hebben een typetoelating geldig op het gebied van de EU. Indien de weegschaal op het bovengenoemde gebied dient te worden gebruikt waar ijking vereist is, moet zijn ijking officieel en regelmatig vernieuwd worden.

Nieuwe ijking van de weegschaal gebeurt conform de voorschriften geldig in een bepaald land. De geldigheidsperiode van de ijking, zie hoofdstuk 16.1.

Men dient de voorschriften te volgen die in het land van gebruik geldig zijn!



De ijking van de weegschaal is zonder “zegels” niet geldig.

Bij weegschalen met typetoelating informeren de daarop geplaatste zegels dat de weegschaal geopend en onderhouden mag worden enkel door geschoold en bevoegd vakpersoneel. Het vernielen van de zegels betekent dat de ijking niet meer geldig is. Men dient de landelijke wetten en voorschriften te volgen. In Duitsland is een volgende ijking vereist.

De weegschalen die voor ijken geschikt zijn dienen uit gebruik te worden genomen indien:

- **Het weegresultaat** van de weegschaal buiten **de grens van toegelaten fout ligt**. Daarom dient men de weegschaal regelmatig met een controlegewicht met bekend gewicht te belasten (ca. 1/3 van de maximale last) en de afgelezen waarde met het controlegewicht te vergelijken.
- **De nieuwe ijkingstermijn** is overschreden.

Plaatsing van de justeertoets en van de zegels:

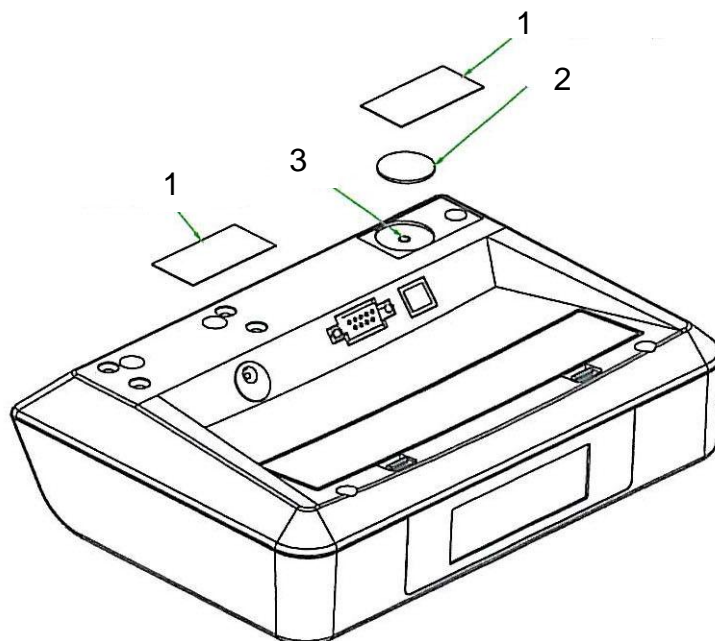

KERN MPE

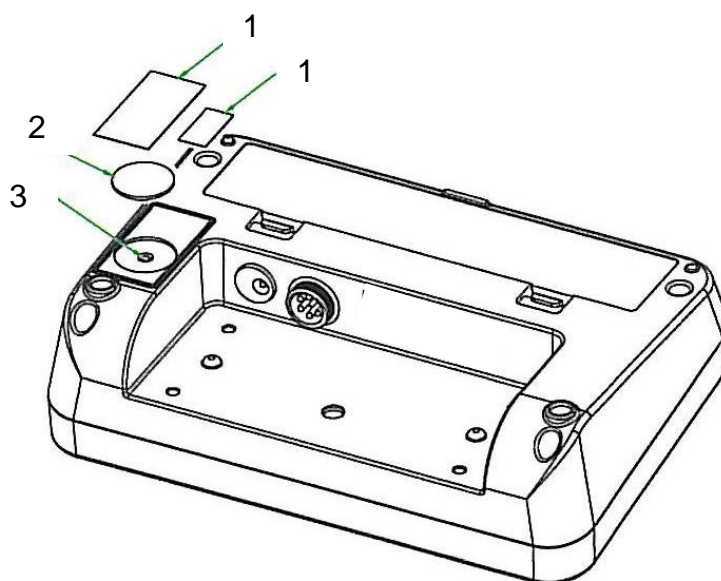

KERN MPC

1. Zelfvernietende zegel
2. Scherm
3. Justeertoets

17.1 Geldigheidsduur van de ijking (actuele stand in Duitsland)

Personenweegschalen (waaronder weegschalen met stoel en weegschalen voor rolstoelen) in ziekenhuizen	4 jaar
Personenweegschalen indien geplaatst buiten ziekenhuizen (bv. in dokterspraktijken en verzorginghuizen)	onbepaald
Babyweegschalen en mechanische weegschalen voor pasgeborenen	4 jaar
Bedweegschalen	2 jaar
Weegschalen in dialysestations	onbepaald

Als ziekenhuizen worden tevens de rehabilitatie- en gezondheidsinstellingen geacht (4 jaar geldigheid van de ijking).

Dialysecentra, verzorginghuizen en dokterspraktijken (onbepaalde geldigheid van de ijking) zijn geen ziekenhuizen

(Gegevens op grond van: "Ijkinginstituut informeert, weegschalen in geneeskunde").





18 Justeren





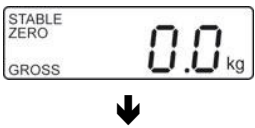

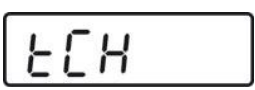









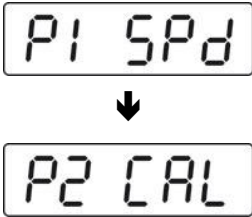

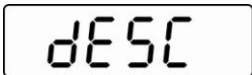



Omdat de waarde van de valversnelling niet op elke plek op aarde gelijk is, dient elke afleesinrichting met een aangesloten weegschaalplateau aangepast te worden - conform de weegregel voortvloeiende uit regels van natuurkunde - aan de valversnelling op de plaats van installatie van de weegschaal (enkel indien de weegschaal niet eerder in fabriek is gejusteerd op de plaats van installatie). Een dergelijk justeerproces dient men uit te voeren bij eerste ingebruikname, na elke wijziging van locatie van de weegschaal als ook bij temperatuurschommelingen van de omgeving. Om precieze meetwaarden te bereiken is het aanbevolen om aanvullend cyclisch de afleeseenheid te justeren ook in de weegmodus.





	<ul style="list-style-type: none"> • Het vereiste kalibratiegewicht voorbereiden. Het gebruikte kalibratiegewicht is van de het weegbereik van de weegschaal afhankelijk, zie hoofdstuk 1. Zo mogelijk dient het justeren te worden uitgevoerd met een gewicht gelijk aan de maximale weegschaalbelasting. Informatie betreffende controlegewichten kan in internet worden gevonden onder: http://www.kern-sohn.com. • Voor stabiele omgevingsomstandigheden zorgen. Vereiste opwarmingstijd verzekeren voor de stabilisatie van de weegschaal, zie hoofdstuk 1 .
---	--

	<p>Bij geijkte weegschalen is de toegang tot het servicemenu “tCH” geblokkeerd.</p> <p>Om de toegangsblokkade te verwijderen dient de zegel te worden vernield en de justeertoets te worden gedrukt. De plaatsing van de justeertoets, zie hoofdstuk 16.</p> <p>Let op: Nadat de zegel wordt verbroken en voordat het weegsysteem opnieuw wordt gebruikt in toepassingen die de ijking vereisen, dient het weegsysteem opnieuw te worden geijkt door een bevoegde genotificeerde instelling en betreffend te worden gemarkeerd met een nieuwe zegel.</p>
---	---

Uitvoering:

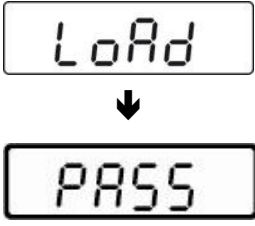
	<p>⇒ In de weegmodus de toets  meermals drukken totdat het menu [tCH] verschijnt.</p>
	
	<p>⇒ De toets  (MPE) of  (MPC) drukken, de aanduiding [Pin] verschijnt.</p>

	<p>KERN MPE</p> <p>⇒ De toetsen ,  en  achter elkaar drukken, de menupunt [P1 SPd] verschijnt.</p> <p>KERN MPC</p> <p>De toetsen ,  en  achter elkaar drukken, de menupunt [P1 SPd] verschijnt.</p>
	<p>⇒ De toets  drukken, de menupunt [P2 CAL] verschijnt.</p> <p>⇒ De justeertoets drukken, de positie zie hoofdstuk 16.</p>
	<p>⇒ De toets  (MPE) of  (MPC) drukken, de aanduiding [dESC] verschijnt.</p>
	<p>⇒ De toets  meermals drukken totdat de aanduiding [CAL] verschijnt.</p> <p>⇒ Met de toets  (MPE) of  (MPC) bevestigen, de aanduiding [UloAd] verschijnt.</p>
	<p>⇒ Op het weegschaalplateau mogen zich geen voorwerpen bevinden.</p> <p>⇒ Afwachten totdat de stabilisatieaanduiding "STABLE" verschijnt en vervolgens met de toets  (MPE) of  (MPC) bevestigen.</p>
	<p>⇒ De grootte van het actueel ingestelde kalibratiegewicht verschijnt.</p> <p>Met de toets  de te wijzigen positie kiezen en de cijferwaarde met de toets  wijzigen.</p> <p>⇒ Met de toets  (MPE) of  (MPC) bevestigen, de aanduiding [LoAd] verschijnt.</p>

	<ul style="list-style-type: none"> ⇒ Het kalibratiegewicht in het midden van het weegplateau plaatsen. ⇒ Afwachten totdat de stabilisatieaanduiding “STABLE” verschijnt. ⇒ Met de toets  (MPE) of  (MPC) bevestigen, de aanduiding [PASS] verschijnt.
	<p>Na succesvol justeren wordt de weegschaal zelfgediagnosticeerd. Tijdens de zelfdiagnose het kalibratiegewicht afnemen, de weegschaal wordt automatisch terug naar de weegmodus omgeschakeld.</p> <p>Ingeval van een justeerfout of een foutief kalibratiegewicht verschijnt een foutmelding - het justeerproces herhalen.</p> <p>Ingeval van een justeerfout of een foutief kalibratiegewicht verschijnt een foutmelding (“Err 4”) op de display, het justeerproces herhalen.</p>