



KERN & Sohn GmbH

Ziegelei 1
D-72336 Balingen
E-mail: info@kern-sohn.com

Tel: +49-[0]7433-9933-0
Fax: +49-[0]7433-9933-149
Internet: www.kern-sohn.com

Gebruiksaanwijzing Compacte weegschaal

KERN WTB-N

Versie 2.0
09/2012
NL



WTB-N-BA-nl-1220



KERN WTB-N

Versie 2.0 09/2012

Gebruiksaanwijzing Compacte weegschaal

Inhoudsopgave

1	Technische gegevens	3
1.1	Afmetingen	5
2	Overzicht van het toestel	6
2.1	Aanduidingoverzicht	6
2.2	Toetsenbordoverzicht	8
3	Basisopmerkingen (algemene informatie)	9
3.1	Gebruik volgens bestemming	9
3.2	Afwijkend gebruik	9
3.3	Garantie	9
3.4	Toezicht over controlemiddelen	9
4	Veiligheid grondrichtlijnen	10
4.1	Richtlijnen van de gebruiksaanwijzing nakomen	10
4.2	Personeelscholing	10
5	Vervoer en opslag	10
5.1	Controle bij ontvangst	10
5.2	Verpakking/ retourvervoer	10
6	Uitpakken, installeren en aanzetten	11
6.1	Plaats van installatie, gebruikslocatie	11
6.2	Uitpakken en plaatsen	12
6.2.1	Leveringsomvang	14
6.3	Bedrijf met accuvoeding (optioneel)	14
6.3.1	Netaansluiting tijdens bedrijf met accuvoeding	16
6.4	Eerste ingebruikname	17
6.5	IP65 bescherming	17
7	Justeren	17
7.1	Justeren	17
7.1.1	Justeren	18
8	Bedrijf	19
8.1	Wegen	19
8.2	Tarreren	19
8.3	Verlichte achtergrond	20
8.4	Wegen met een tolerantiebereik	21
9	Menu	23
9.1	Navigatie in het menu	23
9.2	Menuoverzicht	24
9.3	De functie "AUTO-OFF" instellen	25
9.4	De functie "Multi-Tare":	26
10	Foutmeldingen	26
11	Hulp bij kleine storingen	27
12	Onderhoud, behouden van werkprestatie, verwijderen	28
12.1	Reinigen	28
12.2	Onderhoud, behouden van werkprestatie	28
12.3	Verwijderen	28

1 Technische gegevens

KERN	WTB 1K-4N	WTB 3K-3N	WTB 6K-3N
Weegbereik (max.)	1,5 kg	3 kg	6 kg
Af leesbaarheid (d)	0,2 g	0,5 g	1 g
Reproduceerbaarheid	0,2 g	0,5 g	1 g
Lineariteit	±0,4 g	±1 g	±2 g
Aanbevolen kalibratiegewicht, niet toegevoegd (klasse)	1500 g (M1)	3 kg (M1)	6 kg (M1)
Duurtijd van signaaltoename (typisch)	2 s		
Eenheden	kg		
Opwarmingstijd	30 min		
Elektrische voeding	ingangsspanning: 110–230 V AC netadapter: 12 V; 500 mA		
Bedrijf met accuvoeding	bedrijfstijd: Verlichte achtergrond aan: 30 h verlichte achtergrond uit: 50 h oplaadtijd 12 h		
Functie Auto-Off (accu)	15 min, 5 min, 3 min, off		
Soort display	LCD met verlichte achtergrond cijferhoogte 2,5 cm		
Bedrijfstemperatuur	–10°C +40°C		
Luchtvochtigheid	0–80% (geen condensatie)		
Afmetingen van het weegschaalplateau (roestvast staal) (mm)	262 x 202		
Afmetingen van de behuizing	286 x 316 x 126,5		
Totaal gewicht kg (netto)	3,2		
IP bescherming	IP65		

KERN	WTB 10K-3N	WTB 30K-3N
Weegbereik (max.)	15 kg	30 kg
Afreesbaarheid (d)	2 g	5 g
Reproduceerbaarheid	2 g	5 g
Lineariteit	±4 g	±10 g
Aanbevolen kalibratiegewicht, niet toegevoegd (klasse)	15 kg (M1)	30 kg (M1)
Duurtijd van signaaltoename (typisch)	2 s	
Eenheden	kg	
Opwarmingstijd	30 min	
Elektrische voeding	ingangsspanning: 110–230 V AC netadapter: 12 V; 500 mA	
Bedrijf met accuvoeding	bedrijfstijd: Verlichte achtergrond aan: 30 h verlichte achtergrond uit: 50 h oplaadtijd 12 h	
Functie Auto-Off (accu)	15 min, 5 min, 3 min, off	
Soort display	LCD, cijferhoogte 25 mm	
Bedrijfstemperatuur	–10°C +40°C	
Luchtvochtigheid	0–80% (geen condensatie)	
Afmetingen van het weegschaalplateau (roestvast staal) (mm)	262 x 202	
Afmetingen van de behuizing	286 x 316 x 126,5	
Totaal gewicht kg (netto)	3,2	
IP bescherming	IP65	

1.1 Afmetingen

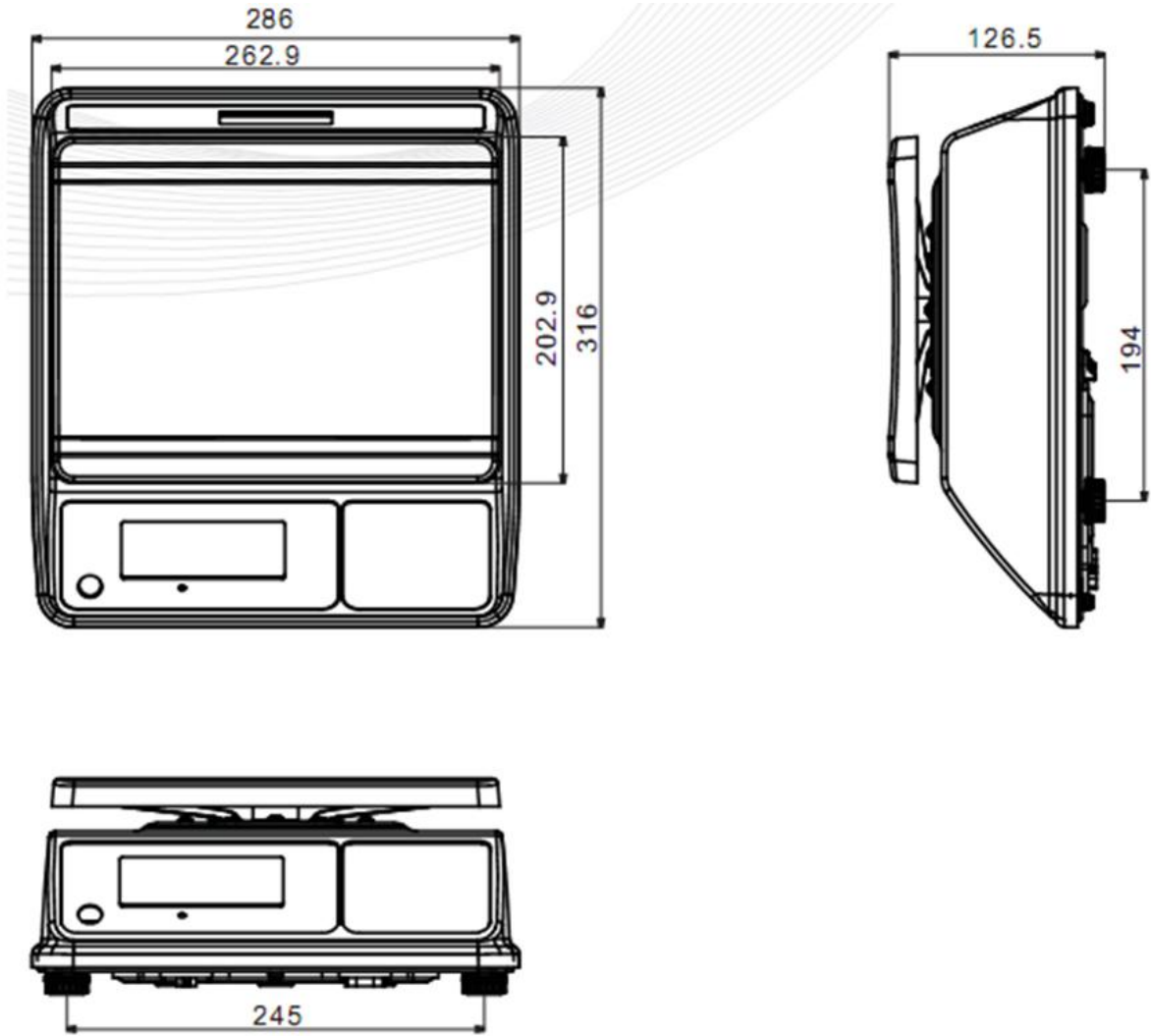

2 Overzicht van het toestel







- 1 Weegschaalplateau
- 2 Toetsenbord
- 3 Libel (waterpas)
- 4 Aanduiding

2.1 Aanduidingsoverzicht







Aanzicht achteraan:



Aanduiding	Bepaling	Omschrijving
→0←	Aanduiding van de nulwaarde	Indien op de weegschaal niet precieze nulwaarde wordt afgelezen hoewel de schaal ontlast is, de toets  drukken. Even afwachten en de weegschaal wordt opnieuw op nul gezet.
	Stabilisatieaanduiding	De weegschaal is in een stabiele toestand.
NET	Aanduiding van het nettogewicht	Het netto gewicht verschijnt.
	Oplaadaanduiding van de accu	De driehoek onder de oplaadaanduiding brandt indien het accuvolumen binnenkort wordt verbruikt.
	Weegaanduiding met een tolerantiebereik	Driehoek met „+” teken: boven grenswaarde Driehoek met „-” teken: onder grenswaarde
	Aansluiting van de voedingspanning	Brandt indien met een netadapter wordt gevoed en de accu tegelijk wordt opgeladen.
kg	Aanduiding van de weegeenheid “kg”	Gewicht afgelezen in kg.

2.2 Toetsenbordoverzicht

Toets	Bepaling	Functie	In het menu
	De toets ON/OFF	Aan-/uitzetten	
	De toets TARE	<ul style="list-style-type: none"> ▪ Weegschaal tarreren ▪ Wegen met een tolerantiebereik 	<ul style="list-style-type: none"> ▪ Het menu opvragen ▪ Naar de volgende menupunt of parameter overgaan
	Toets van op nul zetten	Weegschaal op nul zetten	<ul style="list-style-type: none"> ▪ De menupunt of de parameter kiezen
 + 	Tegelijk drukken van de toets TARE en van op nul zetten	De eenheden omschakelen	

3 Basisopmerkingen (algemene informatie)

3.1 Gebruik volgens bestemming

De door u aangekochte weegschaal dient ter bepaling van het gewicht (de weegwaarde) van het gewogen materiaal. Hij dient te worden beschouwd als een “niet-zelfstandige weegschaal” d.w.z. de gewogen voorwerpen dienen met de hand voorzichtig te worden geplaatst in het midden van het weegschaalplateau. De weegwaarde kan na bereiken van een stabiele aanduidingwaarde worden afgelezen.

3.2 Afwijkend gebruik

De weegschaal niet voor dynamische wegingen gebruiken. Indien de hoeveelheid gewogen materiaal enigszins verminderd of vergroot wordt, kan het in de weegschaal geplaatste “compensatie en stabilisatie” mechanisme uitlezing van foutieve weegresultaten veroorzaken! (Voorbeeld: De vloeistof vloeit langzaam van de container uit die op de weegschaal is geplaatst.)

Het weegschaalplateau niet aan langdurige belasting blootstellen. Het kan beschadiging van het meetmechanisme veroorzaken.

Stoten en overbelasting van de weegschaal boven aangegeven maximale last (max.), met bestaande tarravaortrek, absoluut mijden. Het kan beschadiging van de weegschaal veroorzaken.

De weegschaal nooit in ruimtes met explosiegevaar gebruiken. Serie-uitvoering is geen explosiebestendige uitvoering.

Geen wijzigingen in de constructie van de weegschaal aanbrengen. Het kan tot foutieve weegresultaten, inbreuk op technische veiligheidsvoorwaarden als ook tot beschadiging van de weegschaal leiden.

De weegschaal mag enkel conform beschreven richtlijnen worden gebruikt. Andere gebruiksbereiken / toepassingsgebieden vereisen schriftelijke toestemming van de firma KERN.

3.3 Garantie

De garantie vervalt ingeval van:

- niet naleven van onze richtlijnen zoals in de gebruiksaanwijzing bepaald;
- gebruik niet volgens beschreven toepassingen;
- wijziging of opening van het toestel;
- mechanische beschadiging of door werking van media, vloeistoffen;
- gewoon verbruik;
- onjuiste plaatsing of onjuiste elektrische installatie;
- overbelasting van het meetmechanisme.

3.4 Toezicht over controlemiddelen

In het kader van kwaliteitsverzekeringssysteem dienen regelmatig technische meeteigenschappen van de weegschaal en eventueel beschikbare controlegewichten te worden gecontroleerd. Daarvoor dient de bevoegde gebruiker een juist tijdsinterval als ook aard en omvang van dergelijke controle te bepalen. Informatie betreffende toezicht over controlemiddelen zoals weegschalen als ook over noodzakelijke controlegewichten zijn toegankelijk op de website van de firma KERN (www.kern-sohn.com). De controlegewichten en weegschalen kan men snel en goedkoop ijken in een kalibratielaboratorium van de firma KERN geaccrediteerd door DKD (Deutsche Kalibrierdienst) (terugzetten naar de norm geldende in bepaald land).

4 Veiligheid grondrichtlijnen

4.1 Richtlijnen van de gebruiksaanwijzing nakomen



Vóór het plaatsen en aanzetten van de weegschaal dient men onderhavige gebruiksaanwijzing nauwkeurig te lezen, ook indien u al ervaring met KERN weegschalen hebt.

Alle taalversies bevatten vertaling die niet bindend is. Het oorspronkelijke document in het Duits is bindend.

4.2 Personeelscholing

Het toestel mag enkel door geschoolde medewerkers worden bediend en onderhouden.

5 Vervoer en opslag

5.1 Controle bij ontvangst

Onmiddellijk na ontvangst van het pakket controleren of er geen zichtbare beschadigingen aanwezig zijn, hetzelfde betreft het toestel na het uitpakken.

5.2 Verpakking/ retourvervoer



- ⇒ Alle delen van de originele verpakking dienen te worden behouden voor het geval van eventueel retourvervoer.
- ⇒ Alleen originele verpakking bij retourvervoer gebruiken.
- ⇒ Vóór versturen dienen alle aangesloten kabels en losse/bewegende onderdelen te worden afgekoppeld.
- ⇒ Indien aanwezig dient de vervoerbescherming opnieuw te worden aangebracht.
- ⇒ Alle delen, bv. het glazen windscherm, het weegplateau, de netadapter, e.d. dienen voor uitglijden en beschadiging te worden beveiligd.

6 Uitpakken, installeren en aanzetten

6.1 Plaats van installatie, gebruikslocatie

De weegschalen zijn op dergelijke manier geconstrueerd dat er in normale gebruiksomstandigheden geloofwaardige weegresultaten worden bereikt. De keuze van juiste locatie van de weegschaal verzekert een precieze en snelle werking.

Daarom dient men bij keuze van plaats van installatie volgende regels in acht te nemen:

- De weegschaal op stabiele, effen oppervlakte plaatsen.
- Extreme temperaturen als ook temperatuurverschillen bij bv. plaatsing bij verwarming of in plaatsen met directe werking van zonnestrallen mijden.
- Tegen directe werking van tocht beveiligen die door open ramen en deuren wordt veroorzaakt.
- Bij wegen stoten mijden.
- De weegschaal tegen hoge luchtvochtigheid, dampen en stof beschermen.
- Het toestel niet aan langdurige werking van grote vochtigheid blootleggen. Ongewenst dauwen (condensatie van luchtvocht op het toestel) kan voorkomen indien een koud toestel in een veel warmere ruimte wordt geplaatst. In dergelijk geval dient het van netwerk gescheiden toestel ca. 2-godzinneer uur acclimatisering aan de omgevingstemperatuur te ondergaan.
- statische ladingen mijden die van het gewogen materiaal en van de weegschaalcontainer komen.

In geval van elektromagnetische velden (bv. van mobiele telefoons of radioapparatuur), statische ladingen als ook instabiele elektrische voeding zijn grote onregelmatigheden in weergave mogelijk (foutief weegresultaat). Men dient in dat geval de weegschaal te verplaatsen of de storingsbron verwijderen.

6.2 Uitpakken en plaatsen

De weegschaal voorzichtig uit de verpakking halen, plastic zakje uitnemen en de weegschaal in een aangegeven werkplek plaatsen.

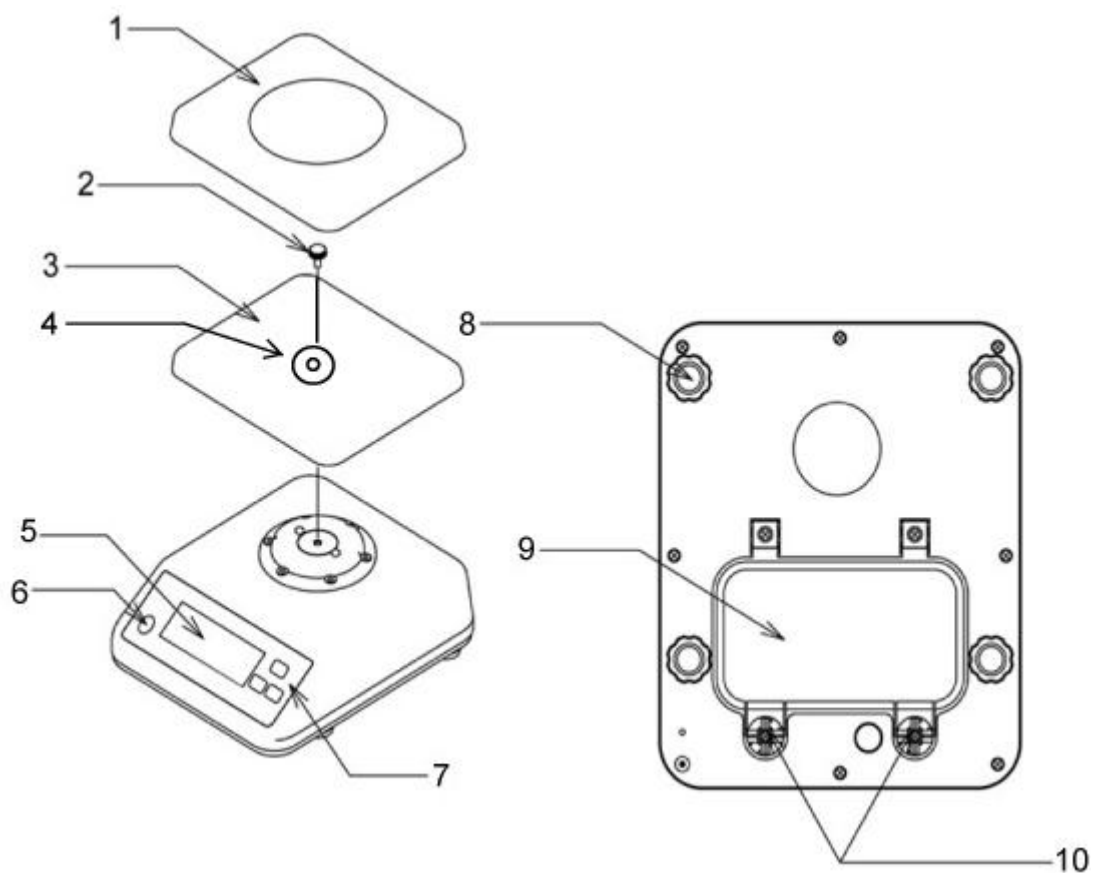

- 1 Weegschaalplateau
- 2 Afstelschroef
- 3 Steun van het weegschaalplateau
- 4 Onderzetter
- 5 Aanduiding
- 6 Libel (waterpas)
- 7 Toetsenbord
- 8 Voetjes met schroeven
- 9 Het deksel van de accucontainer
- 10 De schroeven van het deksel van de accucontainer

De weegschaal waterpas zetten met schroefvoeten, de luchtbel in de libel (waterpas) moet zich in het gemarkeerde bereik bevinden.

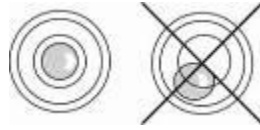

- 1 Accucontainer
- 2 Contactdoos
- 3 Schroef van de drukcompensatie

Schroef van de drukcompensatie:



[1]

i Onderaan de weegschaal bevindt zich de schroef voor de drukcompensatie [1] die voor de weging in de positie “open” dient te worden gezet. Voor de reiniging dient de schroef te worden geblokkeerd.



Membrana stopnia ochrony IP65

6.2.1 Leveringsomvang

Serietoebereiden:

- Weegschaal
- Weegschaalplateau
- Steun van het weegschaalplateau
- Schroef voor bevestiging van de steun aan het weegschaalplateau
- Gebruiksaanwijzing
- Inbussleutel

6.3 Bedrijf met accuvoeding (optioneel)

De accu wordt met behulp van de geleverde netadapter opgeladen.

Bedrijfstijd van de accu met verlichte achtergrond bedraagt 30 h, zonder verlichte achtergrond 50 h. De oplaadtijd totdat de accu opnieuw vol is bedraagt ca. 12 h.

In het menu kan de functie AUTO-OFF [time off] worden geactiveerd, zie hoofdstuk 9.2. Afhankelijk van de instelling in het menu wordt de weegschaal automatisch in de modus accubesparing gezet.

Montage van de accu:

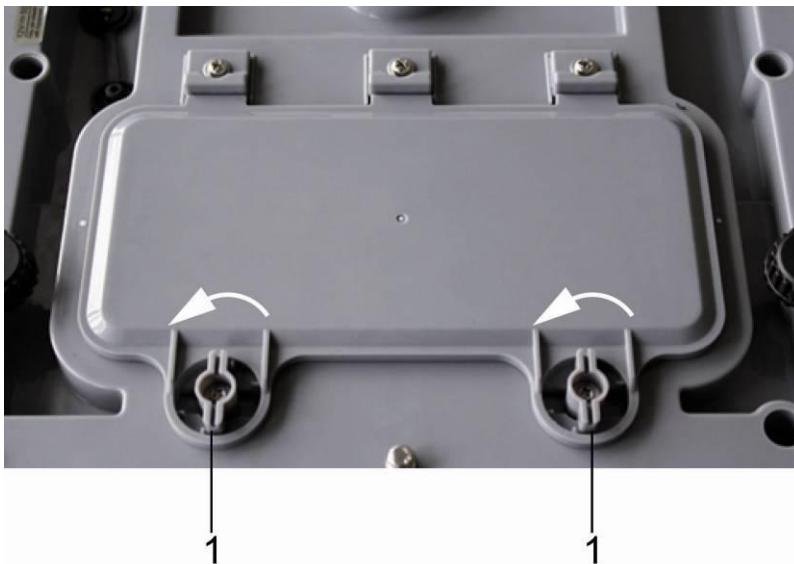

- ⇒ Het aanklevende vocht zo nodig verwijderen.
- ⇒ Beide hefboomen (1) naar links 90° draaien.

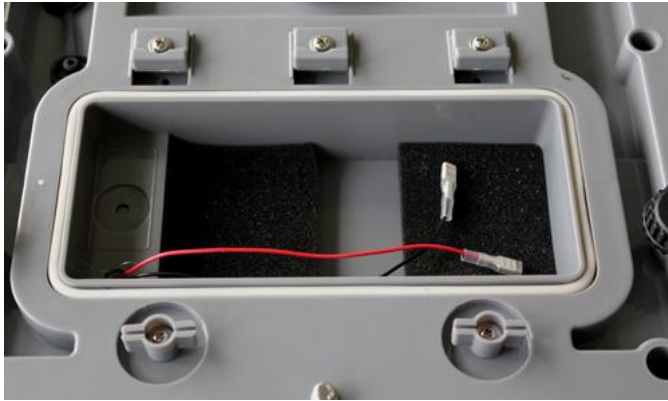

⇒ Het deksel van de accucontainer en de schuimelementen afnemen.

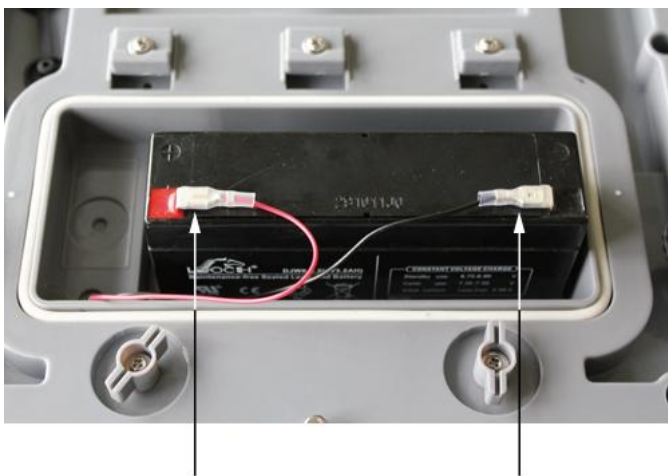

⇒ De accu aansluiten.



Op de kleuren letten:
rood met rood!
zwart met zwart!



⇒ De accu zo inzetten dat hij niet weg kan glijden (met schuimelementen bevestigen).



De leiding niet drukken.

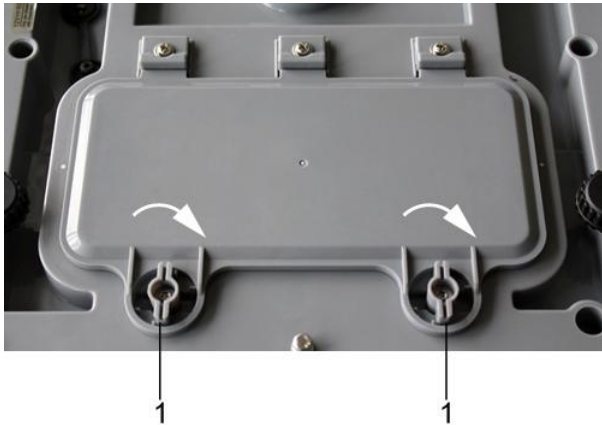

- ⇒ Het deksel van de accucontainer sluiten.
- ⇒ Beide hefboomen (1) naar rechts 90° draaien.

Indien op de driehoek-symboolaanduiding ▼ onder de volumeaanduiding  verschijnt, betekent het dat de accu binnenkort leeg wordt. De netadapter aansluiten, de accu wordt opgeladen.



Om beschadigingen van de weegschaal te voorkomen dient er niet te veel druk daarop te worden gelegd, in het bijzonder als ze op het weegschaalplateau ligt.

6.3.1 Netaansluiting tijdens bedrijf met accuvoeding



Tijdens bedrijf met de accuvoeding opletten dat de netaansluiting met een rubberen dop gesloten is.

Enkel dan wordt de beschermingsklasse IP65 verzekerd.



6.4 Eerste ingebruikname

Om precieze weegresultaten met behulp van elektronische weegschalen te krijgen, dienen ze een juiste werkingstemperatuur te bereiken (zie "Opwarmingstijd", hoofdstuk 1).

Tijdens de opwarming moet de weegschaal elektrisch (met accu's) gevoed worden. De nauwkeurigheid van de weegschaal is van lokale valversnelling afhankelijk. Men dient de voorschriften van het hoofdstuk "Justeren" absoluut te volgen.

6.5 IP65 bescherming

De weegschaal WTB van de firma KERN voldoet aan de eisen van de **IP65 bescherming**.

Hij is geschikt voor langdurig contact met vloeistoffen. Voor de reiniging dient een vochtig doekje te worden gebruikt.

7 Justeren

Omdat de waarde van de valversnelling niet op elke plek op aarde gelijk is, dient elke weegschaal aangepast te worden - conform de weegregel voortvloeiende uit regels van natuurkunde - aan de valversnelling op de plaats van installatie van de weegschaal (enkel indien de weegschaal niet eerder in fabriek is gejusteerd op de plaats van installatie). Een dergelijk justeerproces dient men uit te voeren bij eerste ingebruikname, na elke wijziging van locatie van de weegschaal als ook bij temperatuurschommelingen van de omgeving. Om nauwkeurige meetwaarden te bereiken is het aanbevolen om aanvullend cyclisch de weegschaal te justeren ook in de weegmodus.

7.1 Justeren

Zo mogelijk dient het justeren te worden uitgevoerd met een gewicht gelijk aan de maximale weegschaalbelasting, zie hoofdstuk 1 "Technische gegevens". De nauwkeurigheid van het kalibratiegewicht dient met de afleesbaarheid "d" te corresponderen en nog beter even hoger zijn.

Informatie betreffende controlegewichten kan in internet worden gevonden onder: <http://www.kern-sohn.com>

Handelingen tijdens justeren:

Voor stabiele omgevingsomstandigheden zorgen. Vereiste opwarmingstijd verzekeren (zie hoofdstuk 1) voor de stabilisatie van de weegschaal.

7.1.1 Justeren

Aanduiding

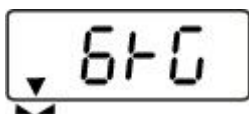
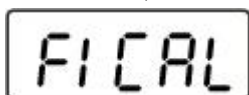

(voorbeeld)



Bediening

- ⇒ De weegschaal met de toets  aanzetten.
- ⇒ Tijdens de weegschaal de zelfdiagnose uitvoert (00...-99...) de toets  drukken totdat op display de melding "F1 CAL" verschijnt.

- ⇒ De toets  drukken, op display verschijnt de melding "UnLod". Afwachten totdat het driehoeksymbool onder de stabilisatieaanduiding verschijnt, vervolgens de toets  drukken, de waarde van het laatst gebruikte kalibratiegewicht verschijnt, bv.: „6 kg”. Indien nodig met de toets  de cijferwaarde wijzigen.

- ⇒ Het kalibratiegewicht opleggen.
- ⇒ Afwachten totdat het driehoeksymbool boven de stabilisatieaanduiding verschijnt.

- ⇒ De toets  drukken. Tijdens de zelfdiagnose van de weegschaal het kalibratiegewicht afnemen. Op de weegschaal verschijnt de nulaanduiding. Het justeerproces is bij dezen voltooid.

Ingeval de foutmelding of onjuiste waarde op de display verschijnt, het justeerproces herhalen. Indien de fout blijft voorkomen, de dealer raadplegen.

8 Bedrijf

8.1 Wegen



- ⇒ De weegschaal met de toets  aanzetten.
De weegschaal wordt zelfgediagnosticeerd.
De weegschaal is paraat direct nadat de aanduiding “0.0” en het driehoeksymbool ▼ boven de stabilisatieaanduiding ►► verschijnen.



- Door de toets  is het mogelijk om, indien nodig, de weegschaal op elk moment op nul te zetten.

- ⇒ De weegschaal met de toets  uitzetten.
De aanduiding “0.0” verdwijnt, de weegschaal is uitgeschakeld.

8.2 Tarreren

Het eigen gewicht van willekeurige voorbelasting gebruikt voor weging kan worden getarreerd door de toets te drukken, waardoor bij volgende weegprocessen het feitelijke gewicht van het gewogen materiaal verschijnt.



(voorbeeld)



- ⇒ De weegschaalcontainer opleggen en de toets  drukken.
De nulaanduiding verschijnt en boven het symbool van nulpositie →0←, het stabilisatiesymbool ►► en het symbool van het nettogewicht **NET** verschijnt een driehoek ▼.

Het containergewicht wordt in het weegschaalgeheugen opgeslagen.



(voorbeeld)

- ⇒ Het gewogen materiaal in de weegschaalcontainer zetten.
Het netto gewicht van het gewogen materiaal verschijnt.



Nadat de weegschaalcontainer wordt weggenomen, verschijnt zijn gewicht als een negatieve aanduiding (= bruto gewicht).



Het tarragewicht blijft gememoriseerd totdat het gewist wordt. Daarvoor dient men de weegschaal te ontlasten en de toets



te drukken. De nulaanduiding verschijnt en de driehoek ▼ boven het symbool van het nettogewicht **NET** verdwijnt.

Bruto gewicht:





- ⇒ De toets  zo lang drukken totdat de weegschaalcontainer en het gewogen materiaal op het weegschaalplateau liggen.
- ⇒ Het gewogen materiaal en de weegschaalcontainer afnemen.
Het brutogewicht verschijnt als een negatieve waarde.

8.3 Verlichte achtergrond

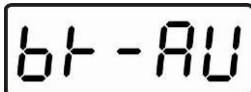

- ⇒ 3 seconden de toets  drukken, de melding „bK-AU” verschijnt.



- ⇒ Met de toets  is het mogelijk de optie „Automatische verlichte achtergrond uit” („bK-AU”) of „Verlichte achtergrond uit” („bK-oF”) te kiezen.

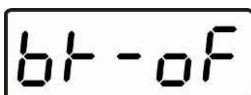

- ⇒ De gekozen instellingen met de toets  bevestigen.

De weegschaal wordt terug naar de weegmodus gezet.

8.4 Wegen met een tolerantiebereik

Tijdens het wegen is het mogelijk om de bovenste en onderste grenswaarde te bepalen en daarmee te verzekeren dat het gewogen materiaal zich precies binnen de bepaalde tolerantiegrenzen bevindt.

Instellingen:





⇒ In de weegmodus voor ca. 3 s de toets  drukken, het verschijnt de aanduiding dat het invoeren van de boven grenswaarde mogelijk maakt. De linke positie blinkt. Boven het „+” symbool verschijnt de driehoek. De achtergrond van de aanduiding verandert naar rood.



(voorbeeld)

⇒ De boven grenswaarde invoeren, het blinkt telkens de actieve positie.

Met de toets  de cijferwaarde veranderen, met de toets  de positie van de decimaal veranderen. Na het invoeren van de laatste decimaal de ingevoerde waarde met



(voorbeeld)

de toets  bevestigen, de boven grenswaarde wordt daarmee memoriseerd.

De weegschaal wordt omgeschakeld om de onderste grenswaarde in te voeren.

De kleur van de display wordt naar oranje veranderd.



⇒ Volgens de voornoemde wijze de onder grenswaarde invoeren en de ingevoerde waarde met de toets  bevestigen. Daarmee wordt de onder grenswaarde ingevoerd. De weegschaal wordt terug naar de weegmodus gezet.

Akoestisch signaal:



Het akoestisch signaal is afhankelijk van de instelling in de menublok " **F9 BEP**".

Keuzemogelijkheid:

- BEP 0 Akoestisch signaal uit.
- BEP 1 Akoestisch signaal luidt indien het gewogen materiaal zich binnen het tolerantiebereik bevindt
- BEP 2 Akoestisch signaal luidt indien het gewogen materiaal zich buiten het tolerantiebereik bevindt.

Optisch signaal:

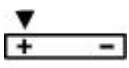
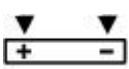
De driehoek boven het “+” symbool of boven het “-” symbool betekent dat het gewogen materiaal zich binnen de tolerantiebereik bevindt:

	Het gewogen materiaal boven de bovenste tolerantiegrens.
	Het gewogen materiaal in het tolerantiebereik.
	Het gewogen materiaal onder de onderste tolerantiegrens.

De functie van het signaleerlampje

De aanduiding brandt in rood, groen of oranje afhankelijk daarvan in welk bereik zich het gewogen materiaal bevindt:

rood	Het gewogen materiaal boven de bovenste tolerantiegrens.
Groen	Het gewogen materiaal in het tolerantiebereik.
Oranje	Het gewogen materiaal onder de onderste tolerantiegrens.

Wegen met een tolerantiebereik

- ⇒ Met een weegschaalcontainer tarreren.
- ⇒ Het gewogen materiaal opleggen, de tolerantiecontrole wordt gestart.

Gewogen materiaal onder de gegeven tolerantie	Gewogen materiaal binnen de gegeven tolerantie	Gewogen materiaal boven de gegeven tolerantie
		
Oranje achtergrond	Groen achtergrond	Rood achtergrond

9 Menu

9.1 Navigatie in het menu



⇒ De weegschaal met de toets  aanzetten en tijdens de zelfdiagnose van de weegschaal de toets  zo lang drukken totdat de functie “**F1 CAL**” verschijnt.

⇒ Met de toets  naar het volgende menupunt overgaan.

⇒ Met de toets  het volgende menupunt kiezen.

⇒ Met de toets  naar de volgende parameter overgaan.

⇒ Met de toets  de gewenste parameter kiezen.

9.2 Menuoverzicht

Menupunt	Functie	
F1CAL	Justeren	
F2RES	3000 6000 dual	Resolutie De basisinstelling niet veranderen
F3CAP	1.5 kg 3 kg 6 kg 15 kg 25 kg 30 kg	Maximale last (max.) De basisinstelling niet veranderen
F4INP	Niet gedocumenteerd	
F5OFF	3 min 5 min 15 min off	“Auto-OFF” functie, mogelijk om in te stellen: off, 3, 5 of 15 minuut
F6GRA	Niet gedocumenteerd	
F7SPd	SP 7.5 SP 15 SP 30 SP 60	Indicatiesnelheid De basisinstelling niet veranderen
F8t n	“Multi-Tare” functie: 0 tare “Multi-Tare” functie uitgezet P tare “Multi-Tare” functie aangezet	
F9BEP	Akoestisch signaal bij wegen met tolerantiebereik	
	BEP 0	Akoestisch signaal uit.
	BEP 1	Akoestisch signaal luidt indien het gewogen materiaal zich binnen het tolerantiebereik bevindt
	BEP 2	Akoestisch signaal luidt indien het gewogen materiaal zich binnen het tolerantiebereik bevindt
bACT	Terug naar de weegmodus	

9.3 De functie “AUTO-OFF” instellen

F1 CAL

- ⇒ De weegschaal met de toets  aanzetten en tijdens de zelfdiagnose van de weegschaal de toets  zo lang drukken totdat de functie “F1 CAL” verschijnt.

F5 OFF

- ⇒ De toets  zo vaak drukken totdat het menupunt “F5 OFF” verschijnt.

↓

OFF

- ⇒ De functie met de toets  kiezen.

↓

3min

- ⇒ Met de toets  naar de volgende parameter overgaan.

↓

5min

- ⇒ Met de toets  de gewenste parameter kiezen.

↓

15min

↓

F5 OFF

- Indien de melding “F5 OFF” verschijnt, is de functie ingesteld.

bACK



- ⇒ De toets  zo lang drukken totdat de melding “bACK” verschijnt.

- ⇒ De toets  drukken.
De weegschaal wordt opnieuw aangezet en in de weegmodus omgeschakeld.

9.4 De functie “Multi-Tare”:

Het bestaat de mogelijkheid om de weegschaal meermaals te tarreren. Het dient de het menupunt “**F8 tm**” gekozen te worden en het parameter “**P tare**” ingesteld.

10 Foutmeldingen

Aanduiding	Omschrijving	Oplosmanier
	Nulbereik overschreden	De weegschaal ontlasten.
	Buiten het bereik van de A/D omzetter (analoog-digitaal)	De weegschaal ontlasten; de juiste plaatsing en bevestiging van het weegschaalplateau controleren.

11 Hulp bij kleine storingen

Bij storingen van programmaloop dient de weegschaal kort te worden uitgeschakeld en van netwerk gescheiden. Vervolgens het weegproces opnieuw starten.

Storing

Gewichtsaanduiding brandt niet.

Mogelijke oorzaak

- De weegschaal staat niet aan.
- Onjuist geplaatste of lege accu's
- Geen accu's.

Gewichtsaanduiding verandert continu.

- Tocht/luchtbeweging.
- Tafel-/grondvibratie.
- Het weegschaalplateau is in contact met vreemde lichamen.
- Elektromagnetische velden/statische ladingen (andere instellingplaats voor de weegschaal kiezen – indien mogelijk het toestel uitzetten dat storingen veroorzaakt).

Weegresultaat is duidelijk foutief.

- Weegschaalaflezing is niet op nul gezet
- Onjuist justeren.
- Grote temperatuurschommelingen.
- De weegschaal staat niet vlak.
- Elektromagnetische velden/statische ladingen (andere instellingplaats voor de weegschaal kiezen – indien mogelijk het toestel uitzetten dat storingen veroorzaakt).

Ingeval van andere foutmeldingen, de weegschaal uit- en opnieuw aanzetten. Indien de foutmelding nog steeds voorkomt, bij de producent melden.

12 Onderhoud, behouden van werkprestatie, verwijderen

12.1 Reinigen

Voordat men met de reiniging van het apparaat begint, dienen de batterijen te worden afgenomen.

Men dient geen agressieve reinigingsmiddelen te gebruiken (oplosmiddel, e.d.) maar het apparaat enkel met een doekje reinigen met lichte zeeploog. Men dient daarbij op te letten dat het vloeistof niet binnen het apparaat doordringt en na reinigen de weegschaal drogen met een zacht doekje.

Losse monsterrestanten / poeder kan men voorzichtig met een kwast of handstofzuiger verwijderen.

Verstrooid gewogen materiaal onmiddellijk verwijderen.

12.2 Onderhoud, behouden van werkprestatie

Het toestel mag enkel door geschoolde en door de firma KERN gekeurde medewerkers worden bediend en onderhouden.

Vóór openen dient het van netwerk te worden gescheiden.

12.3 Verwijderen

Verpakking en apparaat dienen conform de landelijke of regionale wetgeving geldig op de gebruikslocatie van het apparaat te worden verwijderd.