

MUT®

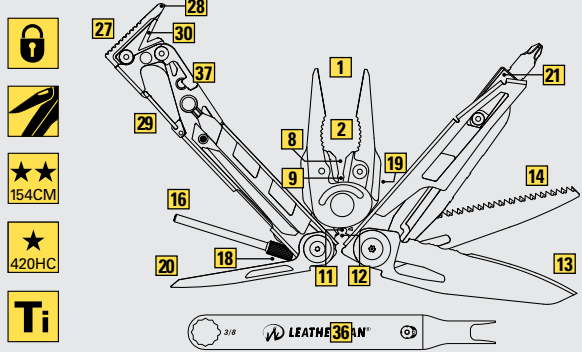

MUT® EOD

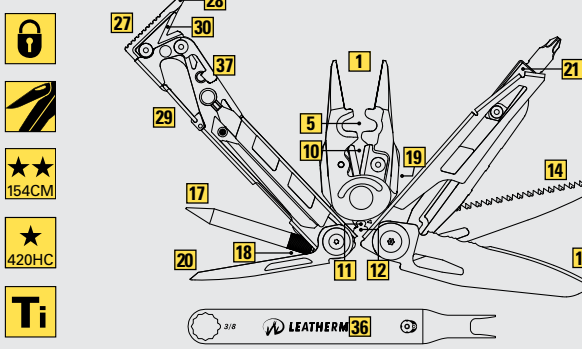

SUPER TOOL® 300 EOD

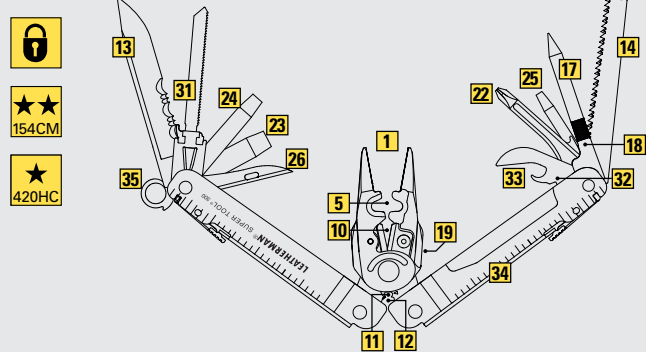

OHT™

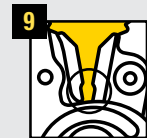
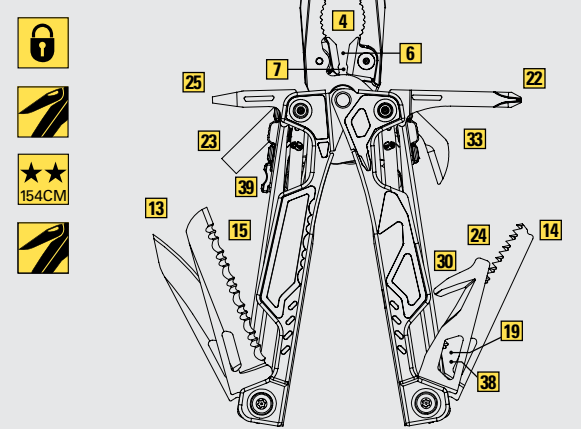

Tronchesi intercambiabili per cavi duri
Engangs hardtrådklippere
Vervangbare harddraadknippers
Съемные кусачки для твердого провода
교체형 하드 와이어 커터
交換式ハードワイヤーカッター
可更換硬剪鉗
Auswechselbarer Hartdrahtschneider
Alicate cortador de alambre sustituible



ables Fuse-tagliafilii intercambiabile
Utskiftbar lunteknutter
Vervangbare lontsnijders
Съемные кусачки для плавкого провода
교체형 퓨즈 와이어 커터
交換式線カッター (交換可能)
可換式保險絲切割器
Auswechselbarer Sicherungsdrahtschneider



Pinza tagliafilii per cavi trefolati
Lisseknutter
Draadknip tang
Кусачки для многожильного провода
연선 커터
より線カッター
標準切線鉗
Cortadores de alambre trenzado

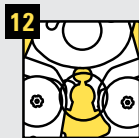

Klemmetang
Strip tang
Обжимные щипцы
크림퍼
クリンパー
圧線鉗
壓線鉗
Pinzas de enganche
Pinza di aggiraffaggio

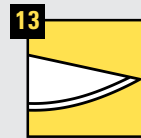

Kniv
Mes
Hoj
나이프
ナイフ
刀
Coltello

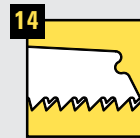

Sag
Zaag
Pila
のこぎり
鋸
Sega

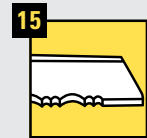

Griepfater kniv
Gekarteld mes
Нож зубчатости
톱니 모양을 가진 칼
波刃ナイフ
鋸齒刀
Serrated Knife
Couteau cranté
Wellenschliffmesser
Hoja de fijo serrada
Coltello seghettato



Botador (para desmontar el arma)
Pinza intercambiabile per lo smontaggio dell'arma
Utskiftbar demonteringsdør for våpen
Vervangbare wapendemonteringspons
Съемный пробник для разборки огнестрельного оружия
교체형 소위기 분해 펀치
武器分解ハンチ (交換可能)
可換式火器拆卸沖頭
Auswechselbarer Waffenzersetzungsdom



Utskiftbar C4-dør
Vervangbare C4 pons
Съемный пробник C4
교체형 C4 펀치
C4ハンチ (交換可能)
可換式 C4 沖頭
可換式 C4 沖頭
Pinza C4 intercambiabile



limpieza de 8-32
Adaptatore n.8-32 per bacchetta/scovolo
#8-32 Stang-/Borstadapter for rengjøring
Шомпол / Адаптер для шомпола
#8-32 청소로드 / 브러시 어댑터
#8-32 クリーニングロッド / ブラシアアダプタ
#8-32 清洁杆及电刷适配器
#8-32 清潔桿 / 電刷適配器
Adaptador de escobilla/varilla de

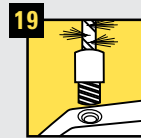

limpieza de 8-32
Adaptatore n.8-32 per bacchetta/scovolo
#8-32 Stang-/Borstadapter for rengjøring
Шомпол / Адаптер для шомпола
#8-32 청소로드 / 브러시 어댑터
#8-32 クリーニング로ッド / ブラシアアダプタ
#8-32 清洁杆及电刷适配器
#8-32 清潔桿 / 電刷適配器
Adaptador de escobilla/varilla de



cañón) Raschi-
etto per carbonio intercambiabile in bronzo
Utskiftbar karbonskrape i bronse
Vervangbare bronzen kooldstofschraper
Съемный бронзовый скребок для снятия нагара
교체형 황동 카본 스크레이퍼
브론스炭カーボンスレーパー (交換可能)
可換式銅質刮碳器
Auswechselbarer Bronze-Carbonschaber
Raspador (para residuos en el

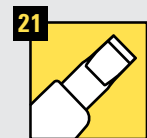

Portapunta grande
Stor bitsrekker
Grote bit houder
Держатель для большого бит
넓은 드라이버
大型ビットドライバー
大号可換頭螺絲刀
大號可換頭螺絲刀
Large Bit Driver
Adaptateur pour grand embout
Großer Bithalter
Soporte grande para puntas



Stjemeskruttrekker
Kruisopschroevendraaier
Оверетка Phillips
필립스 스크루드라이버
대형 드라이버
プラスドライバー
十字螺絲刀
十字螺絲刀
Phillips Screwdriver
Tournevis cruciforme
Kreuzschlitzschraubendreher
Destornillador Phillips
Cacciavite Phillips



Cacciavite grande
Stor skruttrekker
Grote schroevendraaier
Большая отвертка
대형 드라이버
大型ドライバー
十字螺絲刀
大號螺絲刀
Large Screwdriver
Tournevis grand
Mittlerer Schraubendreher
Destornillador grande



Cacciavite medio
Middels skruttrekker
Middelgrote schroevendraaier
Средняя отвертка
중형 드라이버
中号螺絲刀
Medium Screwdriver
Tournevis moyen
Mittlerer Schraubendreher
Destornillador mediano



Cacciavite piccolo
Liten skruttrekker
Kleine schroevendraaier
Малая отвертка
소형 드라이버
小型ドライバー
小號螺絲刀
小號螺絲刀
Small Screwdriver
Tournevis petit
Kleiner Schraubendreher
Destornillador pequeño



Puntruolo
Syl
Priem
Шило
شوكون
念키
키리
尖錐
尖錐



Hammer
Hamer
Молоток
해머
ハンマー
錘
Hammer
Marteau
Hammer
Martillo
Martello



Boltoverstyingsverktøj
Siede lostregeedschap
Инструмент для разрушения болтов
볼트 오버라이드 툴
bolt overlaai
ボルトオーバーライ
ドツール
檢栓超馳工具
槍栓超控工具
Bolt Override Tool
Outil anti-blocage de culasse
Bolzenlöser
Desencasquillador
Strumento di sblocco dell'otturatore



Sarabijnhaak/Flessenopener
Karabin / открывалка для бутылки
카라비너/병따개
カラビナ/栓抜き
登山勾/开瓶器
登山鉤 / 開瓶器
Carabiner/Bottle Opener
Mousqueton / Ouvre-bouteilles
Karabiner/Kapselheber
Carabinero/abrebotellas
Moschetone/apribottiglie
Karabinok/flasköppner



Cutting Hook
Crochet coupe corde
Aufreihaken
Cortador de gancho
Uncino tagliante
Kuttekrok
Snijhaak
Режущий крюк
커핑 후크
카팅링프ック
切割鉤
切割鉤

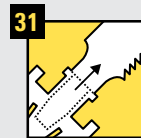

able
Seghetto metallico intercambiabile con lama T
Utskiftbar metallslag med T-skaft
Vervangbare T-steel metaalzaag
Сменная пила с T-образным хвостовиком
교체형 T-shank 금속 톱
T샹크 메탈쏘
(交換可能)
可換式 T 形合金鋸
Auswechselbare T-Schaft-Metallsäge
Sierra metálica en reemplaz-



Avbitertang
Draadknip tang
Кусачки для проволоки
와이어 커터
電線被膜はがし
切線鉗
切線鉗
Wire Stripper
Pincas coupe fils
Drahtschneider
Cortadores de alambre
Pinza tagliafilii

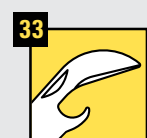

Blik/flessenopener
Открывалка для консервных банок
캔/병따개
缶切り/栓抜き
开罐/瓶器
開罐 / 瓶器
Can/Bottle Opener
Ouvre-boites / Ouvre-bouteilles
Dosenöffner/Kapselheber
Abrelatas/abrebotellas
Apribottiglie/apriscatole
Boks-/flasköppner

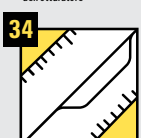

Linjal
Lineal
Lineaica
尺
定規
尺子
尺子
Ruler
Règle
Lineal
Regla
Righello

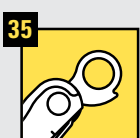

Festing Koordog
Кольцо для ремня
다용도 고리
ランヤードリング
收緊索環
收緊索環
Laneyard Ring
Anneau porte-dragonne
Anhängöse
Anilla de sujeción
Anello a rilascio rapido

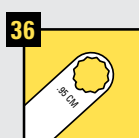

3/8" Wrench Accessory
3/8" skifteløseværktøj
CLÉ À ÉCROU 3/8" EN ACCESSOIRE
3/8 Zoll-Schlüsselszubehör
Accesorio de llave inglesa de 3/8"
Chiave accessoria da 3/8"
3/8" Fastnøkkel Tilbehør
Дополнительный гаечный ключ 3/8"
3/8" 렌치 액세서리
3/8" 렌치付属品
3/8" 扳手配件
3/8" 扳手附件



mirino anteriore
Frontsikt Justeringsverktøj
Корректор мушкет
눈앞의 조정 도구
フロントサイト調整ツール
前瞄準調整工具
正面瞄準調整工具
Front Sight Adjustment Tool
Frontsigtjusteringsværktøj
OUTIL DE RÉGLAGE DU GUIDON
Frontsicht-Einstellungswerkzeug
Herramienta de ajuste del punto de mira
Chiave di regolazione per

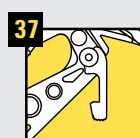

Heltlåsende blader
Vergrendelmessen
Лезвия с полной блокировкой
모든 잠금 칼날
로킹블레이드
全鎖刀片
全鎖刀片
Security Latch
Lames entièrement verrouillables
Anretierung für alle Werkzeuge
Hojas de bloqueo de seguridad
Dispositivo di blocco completo delle lame

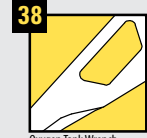

Oxygen Tank Fastnøkkel
Ключ для кислородного бака
산소 탱크 렌치
酸素
タンクレンチ
氧氣瓶扳手
氧氣瓶扳手
Oxygen Tank Wrench
Nagle til iltflaske
CLÉ POUR RÉSERVOIR D'OXYGÈNE
Sauerstofftank-Schlüssel
Llave para tubos de oxígeno
Chiave per bombola di ossigeno

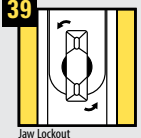

Sperrebryster for Kjeve
Блокировка зажима
조 로크아웃
ジョーロックアウト
夾鉗鎖定
夾鉗鎖定
Jaw Lockout
Kabelås
DISPOSITIF DE VERROUILLAGE DES MÂCHOIRES
Zangensperre
Bloqueador de bocas
Blocco ganasce

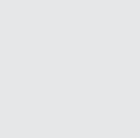

Hojas de apertura con una sola mano
Lame a sgancio rapido
Enhåndsgåning
av blader
Met een hand te openen
mesen
Лезвия, открываемые одной рукой
한손 오픈 칼날
ワンハンドオープンブレード
可單手打開的刀
可單手打開的刀
One-hand Opening Blades
Acier inoxydable 154CM
154CM Edelstahl

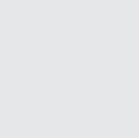

De acero inoxidable 145CM
154CM acciaio inossidabile
154CM Rustfritt stål
154CM roestvrij staal
Нержавеющая сталь 154CM
154CM 스테인레스 스틸
154CM 스텐레스
154CM 不銹鋼
154CM 不銹鋼
154CM Edelstahl

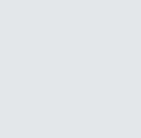

De acero inoxidable 420HC
420HC acciaio inossidabile
420HC Rustfritt stål
420HC roestvrij staal
Нержавеющая сталь 420HC
420HC 스테인레스 스틸
420HC 스텐레스
420HC 不銹鋼
420HC 不銹鋼
420HC Edelstahl

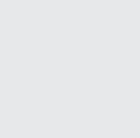

Clip de bolsillo de titanio
Clip da tasca in titanio
Aftagelig lommeclipe
Titanium Lommelemme
Съемное крепление к карману
티타늄 포켓 클립
チタン製ポケットクリップ
钛合金口袋夾
钛合金口袋夾
Titanium Pocket Clip
Clip de poche en titane
Titan-Befestigungsgrip

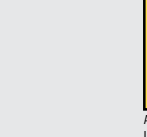

All-locking Blades
Lames entièrement verrouillables
Anretierung für alle Werkzeuge

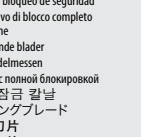

One-hand Opening Blades
Acier inoxydable 154CM
154CM Edelstahl

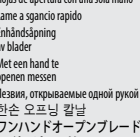

Titanium Pocket Clip
Clip de poche en titane
Titan-Befestigungsgrip

Caution: This product contains one or more sharp blades or pinch points. Careless or improper use of this tool, such as using the knife as pry tool, could result in serious injury. Never use any of the tools without first fully extending them. When working with firearms, be sure to follow the manufacturer's safety, operation, and maintenance guidelines. Keep this product away from children. Keep your fingers out of the way when closing any sharp tools. Wear eye protection when your work could send debris into your eye.

ATTENTION : ce produit contient une ou plusieurs lames aiguisées ou points de pincement. Une utilisation négligente ou abusive de cet outil, telle que l'utilisation du couteau comme levier, peut causer des blessures graves. N'utilisez jamais les outils sans les avoir préalablement

schweren Verletzungen kommen. Vor dem Einsatz eines Tools muss es vorher immer ganz ausgeklappt werden. Beim Umgang mit Waffen müssen die Herstellerrichtlinien bezüglich Sicherheit, Bedienung und Wartung unbedingt befolgt werden. Dieses Produkt ist von Kindern fernzuhalten. Beim Schließen von scharfen Tools darauf achten, dass die Finger nicht eingeklemmt werden. Bei Arbeiten, bei denen Fremdkörper ins Auge gelangen könnten, einen Augenschutz tragen.

PRECAUCIÓN: Este producto contiene una o varias cuchillas afiladas o puntos de atrapamiento. El uso descuidado o inadecuado de esta herramienta (como el empleo del cuchillo para hacer palanca) puede ocasionar heridas graves. No use nunca ninguna de las herramientas

sin haberlas desplegado completamente. Si manipula armas de fuego, asegúrese de seguir las instrucciones de seguridad, utilización y mantenimiento del fabricante. Mantenga este producto fuera del alcance de los niños. Mantenga los dedos fuera del recorrido de las herramientas cortantes o punzantes cuando las cierre. Use protección ocular si realiza tareas en las que algún desecho pueda alcanzar sus ojos.

ATTENZIONE: il prodotto contiene lame affilate e strumenti che comportano un pericolo di intrappolamento o schiacciamento. L'utilizzo non attento o improprio del coltello, ad esempio come strumento di leva, può causare lesioni gravi. Estrarre sempre completamente gli strumenti prima di utilizzarli. Se si utilizzano armi da fuoco, seguire le indicazioni del produttore relativamente a sicurezza, funzionamento e manutenzione. Tenere il prodotto lontano dalla portata dei bambini. Allontanare le dita durante la chiusura di strumenti affilati o appuntiti. Se l'attività da svolgere comporta la produzione di trucioli o schegge che potrebbero raggiungere gli occhi, indossare occhiali di protezione.

ADVARSEL: Dette produkt indeholder et eller flere skarpe blade eller spidse genstande. Uforsigtig eller forkert brug af dette værktøj, såsom at bruge kniven til at lække noget op med, kan medføre alvorlige kvæstelser. Disse værktøjer må ikke bruges, hvis de ikke er trukket fuldstændigt ud. Følg altid producentens sikkerheds-, brugs- og vedligeholdelsesanvisninger, når du arbejder med skydevåben. Dette produkt skal holdes uden for børns rækkevidde. Hold

fingrene væk, når du lukker skarpe værktøjer. Bær beskyttelsesbriller, når du risikere at få stykker i øjet under arbejdet.

VOORZICHTIG: Dit product bevat één of meerdere scherpe snijvlakken of puntige objecten. Onvoorzichtig of onjuist gebruik van deze tool, zoals het mes gebruiken als hefboom, kan leiden tot ernstige verwondingen. Gebruik de tools nooit zonder deze eerst volledig uit te klappen. Als u met vuurwapens werkt, moet u zich aan de veiligheids-, gebruiks- en onderhoudsrichtlijnen van de fabrikant houden. Houd dit product buiten het bereik van kinderen. Pas op uw vingers bij het sluiten van scherpe tools. Draag oogbescherming als u werkt doet waarbij rondvliegend materiaal in uw ogen terecht zouden kunnen komen.

ПРЕДУПРЕЖДЕНИЕ : данное изделие имеет одно или несколько острых лезвий или колющих наконечников. Неосторожное или неправильное использование данного изделия, например, в качестве рычага, может привести к серьезным травмам. Перед любым использованием продукта его необходимо полностью распрямить. При работе с огнестрельным оружием обязательно следуйте предоставленным производителем инструкциям по безопасности, эксплуатации и техническому обслуживанию. Храните данный продукт в недоступном для детей месте. При складывании любых острых частей не помещайте между ними пальцы рук. Носите защитные очки для того, чтобы избежать попадания осколков в глаза во время производимых вами работ.

주의: 이 제품에는 하나 이상의 날카로운 날 또는 뾰족한 점이 포함되어 있습니다. 나이프를 지렛대 도구로 사용하는 것처럼 이 도구를 부주의하게 또는 부적절하게 사용하면 심한 부상을 당할 수 있습니다. 도구 중 어느 것도 먼저 충분히 펼치지 않고는 사용하지 마십시오. 무기와 함께 다루는 경우, 제조업체의 안전, 조작 및 정비 지침을 따르십시오. 이 제품을 어린이의 손이 닿지 않는 곳에 보관하십시오. 날카로운 도구를 닫을 때는 손가락이 걸리지 않게 하십시오. 작업 시 부스러기가 눈 안으로 날릴 수 있는 경우 보안경을 착용하십시오.

注意: この製品には、鋭いブレード、またはピンチポイントが1つ以上含まれています。このツールをナイフ代わりにこじ開けるツールとして使うなど、不注意または不適切に使用すると、重傷の原因になることがあります。十分に伸ばさないままツールを使用しないでください。小火器を用いて作業する場合は、メーカーの安全ガイドライン、操作ガイドライン、メンテナンスガイドラインに従ってください。この製品は、お子様の手の届かないところに保管してください。鋭利なツールを閉じるときは、指を挟まないようにしてください。作業中に破片が入る可能性がある場合は、保護メガネを着用してください。

注意: 本产品含有一个或多个锋利刀片或尖点。粗心或不正确使用本工具,如将刀用作撬压工具,可能会导致严重伤害。按工具完全展开后方可使用。与枪支一同使用时,务必遵照制造商的安全、使用和维修指南。将本产品放在儿童接触不到的地方。在

会上任何锋利工具时避开手指。戴上护眼用具。以防工作产生的碎片进入眼睛。

注意: 本产品含有一个或多个锋利刀片或尖点。粗心或不正确使用本工具,如将刀用作撬压工具,可能会导致严重伤害。在将工具完全展开前,切勿使用任何工具。与枪支一同使用时,务必遵照制造商的安全、使用和维修指南。将本产品放在儿童接触不到的地方。在会上任何锋利工具时避开手指。戴上护眼用具。以防工作产生的碎片进入眼睛。

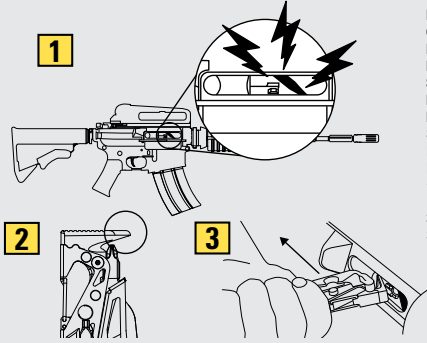

BOLT OVERRIDE TOOL
OUTIL ANTI-BLOCAGE DE CULASSE
BOLZENLÖSER
DESENCASQUILLADOR
STRUMENTO DI SBLOCCO DELL'OTTURATORE
BOLTÖVERSTYRINGSVERKTØY
SLEDE LOSTREKGEREEDSCHAP
ИНСТРУМЕНТ ДЛЯ КОРРЕКЦИИ БЛОКИРОВКИ ЗАТВОРА
볼트 오버라이드 툴
ボルトオーバーライドツール
槍栓超馳工具
槍栓超控工具

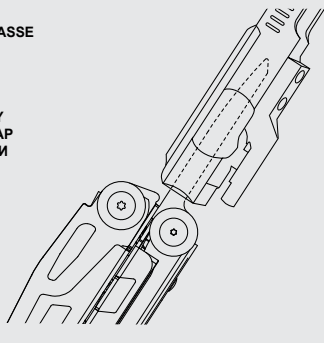

USING THE CARBON SCRAPER
UTILISATION DU RACLOIR DE CARBONE
VERWENDUNG DES CARBONSCHABERS
USO DEL RASCADOR DE CARBONILLA
UTILIZZO DEL RASCHIETTO PER IL CARBONIO
BRUK AV CARBONSKRAPE
GEbruik VAN DE KOOLSTOFSCRAPER
ИСПОЛЬЗОВАНИЕ СКРЕБКА ДЛЯ СНЯТИЯ НАГАРА
카본 스크레이퍼 사용
カーボンスクレーパーを使う
使用刮碳刀
使用刮碳刀

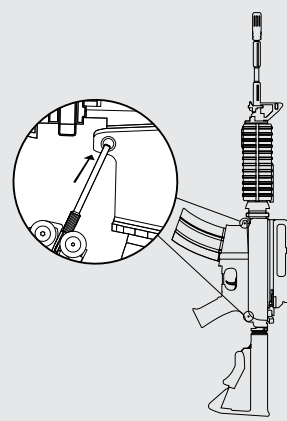

USING FIREARM DISASSEMBLY PUNCH
UTILISATION DU POINÇON DE DÉMONTAGE D'ARME À FEU OU DU POINÇON
EINSATZ VON WAFFENZERLEGUNGS- ODER-DORN
USO DE LA HERRAMIENTA DE DESMONTAJE DE ARMAS O PUNZÓN
UTILIZZO DELLA PINZA DI SMONTAGGIO DELL'ARMA O DELLA PINZA
BRUK AV DEMONTERINGSDOR FOR SKYTEVAPEN
ELLER-DOR
GEbruik VAN DE WAPENDEMONTAGE OF PONS
ИСПОЛЬЗОВАНИЕ ПРОБОЙНИКА ДЛЯ РАЗБОРКИ ОГНЕСТРЕЛЬНОГО ОРУЖИЯ ИЛИ ПРОБОЙНИКА
소화기 분해 또는 펀치 사용
銃器分解装置 / パンチを使う
使用火器拆卸冲頭或 冲頭
使用火器拆卸冲头或 冲头

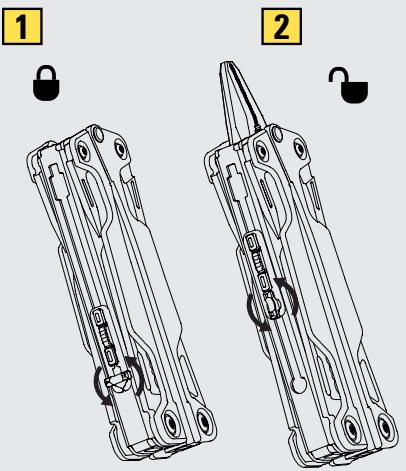

JAW LOCKOUT
Kæbelås
DISPOSITIF DE VERROUILLAGE DES MÂCHOIRES
Zangensperre
Bloqueador de bocas
Blocco ganasce
Sprekgebruyter for Kjev
Блокировка зажима
조 로크아웃
ジョーロックアウト
夹钳锁定
夾鉗鎖定

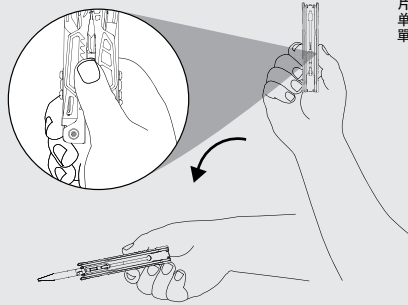

ONE HAND OPENING
ENHÅNDSÅBNING
Ouverture d'une seule main
EINHÄNDIG ZU BETÄTIGENDE ÖFFNUNG
APERTURA CON UNA SOLA MANO
APERTURA CON UNA MANO
ÅPNING EN HÅND
ОТКРЫВАНИЕ ОДНОЙ РУКОЙ
한 손 열기
片手で開くことが可能
单手开启
單手開啟

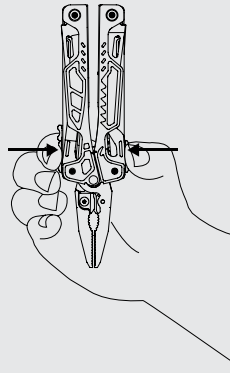

ONE HAND CLOSING
ENHÅNDSÅBNING
Ouverture d'une seule main
EINHÄNDIG ZU BETÄTIGENDE ÖFFNUNG
APERTURA CON UNA SOLA MANO
APERTURA CON UNA MANO
ÅPNING EN HÅND
ОТКРЫВАНИЕ ОДНОЙ РУКОЙ
한 손 열기
片手で開くことが可能
单手开启
單手開啟

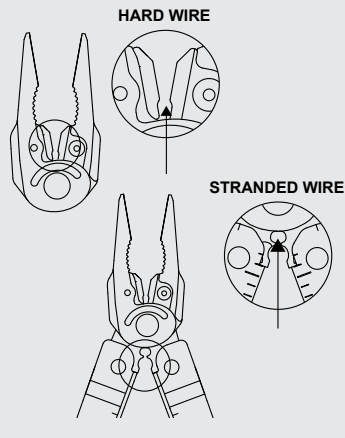

USING THE WIRE CUTTERS
UTILISATION DES PINCES COUPE FILS
VERWENDEN DES DRAHTSCHNEIDERS
USO DE CORTADORES DE ALAMBRE
UTILIZZO DELLA PINZA TAGLIAFIL
BRUKE AVBITERTENGER
GEbruik VAN DE DRAADKNIPTANGEN
ИСПОЛЬЗОВАНИЕ КУСАЧЕК ДЛЯ ПРОВОЛОКИ
와이어 커터 사용
ワイヤーカッターの使用
使用切线钳
使用切線鉗

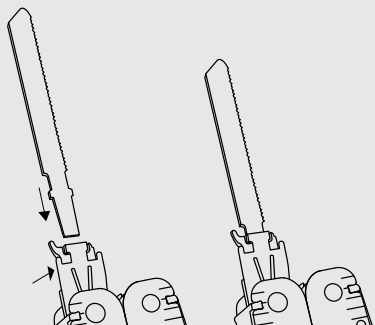

REPLACING THE T-SHANK METAL SAW
REPLACEMENT DE LA SCIE À MÉTAUX À TIGE EN T
AUSWECHSELN DER T-SCHAFT-METALLSÄGE
SUSTITUCIÓN DE LA SIERRA METÁLICA CON MANGO EN T
SOSTITUZIONE DEL SEGHIETTO METALLICO CON LAMA A T
SKIFTE METALLSAG MED T-SKAFT
VERVANGING VAN DE DRAADKNIPTANG
ЗАМЕНА ПИЛЫ ПО МЕТАЛЛУ С Т-ОБРАЗНЫМ ХВОСТОВИКОМ
T-SHANK 금속 톱 교체
トシャングメタルソーを取り替える
更換 T 形柄金屬鋸
更換 T 形柄金屬鋸

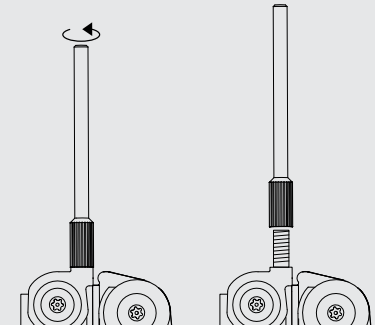

UNSCREWING THE FIREARM DISASSEMBLY PUNCH
DÉVISSAGE DU POINÇON DE DÉMONTAGE D'ARME À FEU
ABSCHRAUBEN DES WAFFENZERLEGUNGSDORNS
DESAPRIETE DEL PUNZÓN DE DESMONTAJE DE ARMAS
SVITAMENTO DELLA PINZA DI SMONTAGGIO DELL'ARMA
BRUKE DEMONTERINGSDOR FOR VÅPEN
LOSSCHROEVEN VAN DE WAPENDEMONTAGE PONS
ОТВИНЧИВАНИЕ ПРОБОЙНИКА ДЛЯ РАЗБОРКИ ОГНЕСТРЕЛЬНОГО ОРУЖИЯ
소화기 분해 펀치 풀기
武器分解装置のネジを緩める
擲下火器拆卸冲頭
拧下火器拆卸冲头

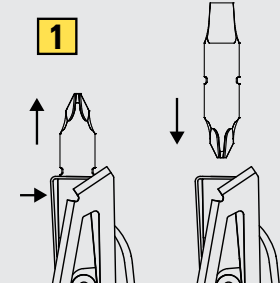

CHANGING AND ACCESSING BITS
CHANGEMENT DES EMBOUTS
AUSWECHSELN DER BITS
CAMBIO DE PUNTAS
CAMBIO DELLE PUNTE
SKIFTE BITS
VERVWISSELEN VAN BITS
ЗАМЕНА БИТ
비트 교환
ビット交換
換頭
換頭

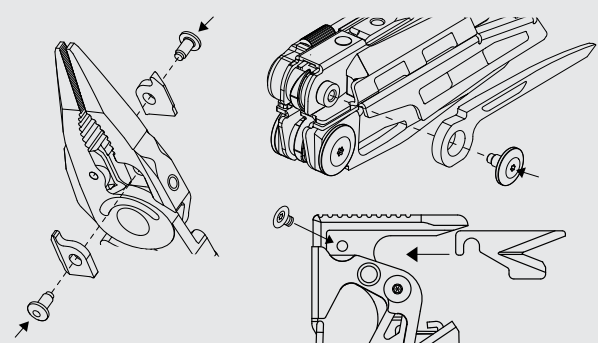
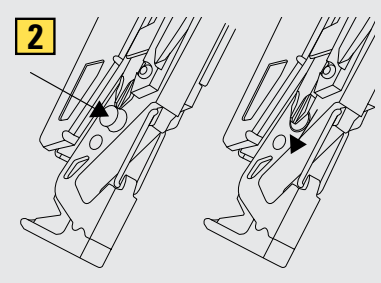

REPLACING THE WIRE CUTTERS, CARBON SCRAPER & CUTTING HOOK
REPLACEMENT DU COUPE-FIL, DU CROCHET COUPE-CORDE ET DU RACLOIR DE CARBONE
AUSTAUSCH VON DRAHTSCHNEIDER, SCHNEIDHAKEN, CARBONSCHABER
SUSTITUCIÓN DE LOS ALICATES, GANCHO DE CORTE Y RASCADOR DE CARBONILLA
SOSTITUZIONE DELLA PINZA TAGLIACAVI, DELL'UNCINO TAGLIENTE E DEL RASCHIETTO PER I DEPOSITI DI CARBONIO
SKIFTE AVBITER, KUTTEKROK, KARBONSKRAPE
VERVANGING VAN DRAADKNIPPERS, SNIJHAAK, KOOLSTOFSCRAPER
ЗАМЕНА КУСАЧЕК ДЛЯ ПРОВОЛОКИ, РЕЖУЩЕГО КРЮКА, СКРЕБКА ДЛЯ СНЯТИЯ НАГАРА
와이어 커터, 커팅 훅, 카본 스크레이퍼 교체
ワイヤーカッター、カッティングフック、カーボンスクレーパーの交換
更換剪線鉗、切割鉤、刮碳刀
更換剪線鉗、切割鉤、刮碳刀

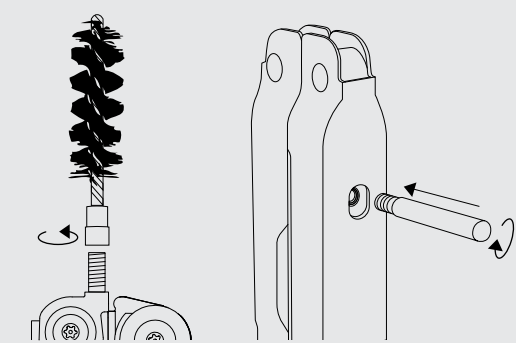

USING THE CLEANING ROD AND BRUSH ADAPTER
UTILISATION DE L'ADAPTATEUR POUR TIGE ET BRUSSE DE NETTOYAGE
VERWENDUNG VON PUTZSTOCK UND BÜRSTENADAPTER
USO DEL ADAPTADOR DE CEPILLO Y VÁSTAGO DE LIMPIEZA
UTILIZZO DELL'ADATTATORE PER BACCHETTE E SPAZZOLE DI PULIZIA
BRUKE ADAPTER FOR PUSSESTANG OG BØRSTE
GEbruik VAN DE REINIGINGSSTAAF EN BORSTELADAPTOR
ИСПОЛЬЗОВАНИЕ ШОМПОЛА / АДАПТЕРА ДЛЯ ЩЕТКИ
청소 막대 및 솔 어댑터 사용
クリーニングロッドとブラシアダプタを使う
使用清潔杆和槍刷盒
使用清潔杆和槍刷盒

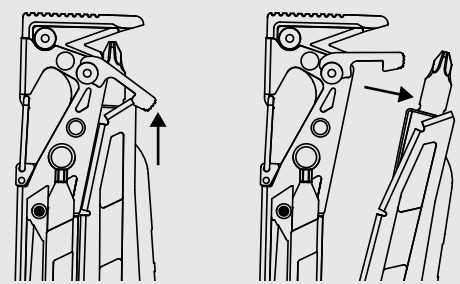

USING THE SECURITY LATCH
UTILISATION DE L'ADAPTATEUR POUR TIGE ET BRUSSE DE NETTOYAGE
VERWENDUNG VON PUTZSTOCK UND BÜRSTENADAPTER
USO DEL ADAPTADOR DE CEPILLO Y VÁSTAGO DE LIMPIEZA
UTILIZZO DELL'ADATTATORE PER BACCHETTE E SPAZZOLE DI PULIZIA
BRUKE ADAPTER FOR PUSSESTANG OG BØRSTE
GEbruik VAN DE REINIGINGSSTAAF EN BORSTELADAPTOR
ИСПОЛЬЗОВАНИЕ ШОМПОЛА / АДАПТЕРА ДЛЯ ЩЕТКИ
청소 막대 및 솔 어댑터 사용
クリーニングロッドとブラシアダプタを使う
使用清潔杆和槍刷盒
使用清潔杆和槍刷盒