

# Gebruikershandleiding

ADS-1100W  
ADS-1600W

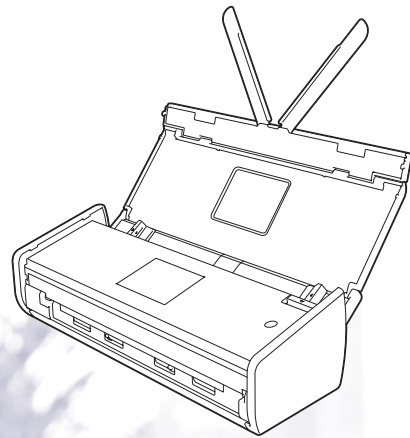

## Gebruikershandleidingen en waar kunt u deze vinden?

Welke handleiding?	Wat staat erin?	Waar is de handleiding?
<b>Installatiehandleiding</b>	Volg de instructies voor het instellen van uw apparaat en het installeren van de drivers en de software voor het besturingssysteem en het type verbinding dat u gebruikt.  In deze handleiding staan ook de Veiligheidsinstructies voordat u het apparaat instelt. Lees eerst de Veiligheidsinstructies.	Afgedrukt / In de verpakking
<b>Gebruikershandleiding</b>	Maak kennis met de scanbewerkingen en de beveiligingsfuncties. Lees hoe u routineonderhoud uitvoert en hoe u veelvoorkomende problemen oplost.	PDF-bestand / Brother Solutions Center <sup>1</sup>
<b>Netwerkhandleiding</b>	Deze handleiding biedt handige informatie over draadloze netwerkinstellingen en beveiligingsinstellingen voor uw apparaat van Brother. Hier vindt u ook informatie over de ondersteunde protocollen en gedetailleerde tips voor het oplossen van problemen voor uw apparaat.	PDF-bestand / Brother Solutions Center <sup>1</sup>
<b>Handleiding Web Connect</b> (alleen ADS-1600W)	Deze handleiding biedt handige informatie over het oproepen van internetdiensten via het Brother-apparaat, maar ook informatie over het downloaden van afbeeldingen en het direct uploaden van bestanden van internetdiensten.	PDF-bestand / Brother Solutions Center <sup>1</sup>
<b>Handleiding mobiel printen/scannen voor Brother iPrint&amp;Scan</b>	Deze handleiding biedt handige informatie over het oproepen van internetdiensten via het Brother-apparaat, maar ook informatie over het downloaden van afbeeldingen en het direct uploaden van bestanden van internetdiensten.	PDF-bestand / Brother Solutions Center <sup>1</sup>
<b>Handleiding Brother Image Viewer voor Android™</b>	In deze handleiding staat handige informatie voor het gebruiken van een mobiel apparaat met Android™ voor het weergeven en bewerken van documenten die zijn gescand met een apparaat van Brother.	PDF-bestand / Brother Solutions Center <sup>1</sup>
<b>Handleiding Brother ScanViewer voor iOS/OS X</b>	In deze handleiding staat handige informatie voor het gebruiken van een apparaat met iOS of een Macintosh-computer voor het weergeven en bewerken van documenten die zijn gescand met een apparaat van Brother en zijn opgeslagen in iCloud.	PDF-bestand / Brother Solutions Center <sup>1</sup>

<sup>1</sup> Ga naar <http://solutions.brother.com/>

## Aan de slag gaan

Eigenschappen		Toepassingen	Wat kan ik doen?	Waar kan ik meer informatie vinden?
Scannen naar PC	Scannen naar Afbeelding	ControlCenter4 (Windows®) ControlCenter2 (Macintosh)	Hiermee kunt u een document rechtstreeks in een grafische toepassing scannen om deze te bewerken.	<p>Scannen via het bedieningspaneel van het apparaat: <i>Gescande documenten op uw computer opslaan</i> op pagina 123</p> <p>Scannen vanuit ControlCenter4 (Windows®):</p> <ul style="list-style-type: none"> <li>■ Startmodus: <i>Basisscan</i> op pagina 51</li> <li>■ Geavanceerde modus: <i>Basisscan</i> op pagina 56</li> </ul> <p>Scannen vanuit ControlCenter2 (Macintosh): <i>Afbeelding (Voorbeeld: Apple Voorvertoning)</i> op pagina 69</p>
	Scannen naar OCR			<p>Hiermee kunt u een document scannen en omzetten in tekst. Deze tekst kan met uw favoriete tekstverwerkingsprogramma worden bewerkt.</p> <p>Scannen via het bedieningspaneel van het apparaat: <i>Gescande documenten op uw computer opslaan</i> op pagina 123</p> <p>Scannen vanuit ControlCenter4 (Windows®):</p> <ul style="list-style-type: none"> <li>■ Startmodus: <i>Basisscan</i> op pagina 51</li> <li>■ Geavanceerde modus: <i>Basisscan</i> op pagina 56</li> </ul> <p>Scannen vanuit ControlCenter2 (Macintosh): <i>OCR (tekstverwerkingsprogramma)</i> op pagina 70</p>

Eigenschappen		Toepassingen	Wat kan ik doen?	Waar kan ik meer informatie vinden?
Scannen naar PC (vervolg)	Scannen naar E-mail	ControlCenter4 (Windows®) ControlCenter2 (Macintosh) (vervolg)	Hiermee kunt u een document naar uw standaard e-mailprogramma scannen, zodat u het gescande document als bijlage kunt versturen.	Scannen via het bedieningspaneel van het apparaat: <i>Gescande documenten op uw computer opslaan</i> op pagina 123  Scannen vanuit ControlCenter4 (Windows®): <ul style="list-style-type: none"> <li>■ Startmodus: <i>Basisscan</i> op pagina 51</li> <li>■ Geavanceerde modus: <i>Basisscan</i> op pagina 56</li> </ul> Scannen vanuit ControlCenter2 (Macintosh): <i>E-mail</i> op pagina 71
	Scannen naar Bestand		Hiermee kunt u een document naar een map op uw vaste schijf scannen in een van de bestandstypen uit de lijst met bestandstypen. Selecteer deze methode als u uw document wilt scannen als PDF-bestand.	Scannen via het bedieningspaneel van het apparaat: <i>Gescande documenten op uw computer opslaan</i> op pagina 123  Scannen vanuit ControlCenter4 (Windows®): <ul style="list-style-type: none"> <li>■ Startmodus: <i>Basisscan</i> op pagina 51</li> <li>■ Geavanceerde modus: <i>Basisscan</i> op pagina 56</li> </ul> Scannen vanuit ControlCenter2 (Macintosh): <i>Bestand</i> op pagina 72
	Bonnen scannen	BR-Receipts (Windows® en Macintosh)	U kunt scannen met de toepassing BR-Receipts, die deel uitmaakt van de Brother MFL-Pro-software suite.	Scannen met Windows®: <i>Bonnen scannen met BR-Receipts (Windows®)</i> op pagina 88  Scannen met Macintosh: <i>Bonnen scannen met BR-Receipts (Macintosh)</i> op pagina 99

Eigenschappen		Toepassingen	Wat kan ik doen?	Waar kan ik meer informatie vinden?
Scannen naar PC (vervolg)	Visitekaartjes scannen	NewSoft Presto! BizCard 6 (Windows® en Macintosh)	U kunt met de toepassing NewSoft Presto! BizCard 6, die deel uitmaakt van de Brother MFL-Pro-software suite, visitekaartjes scannen.	<p>Scannen vanuit ControlCenter4 (Windows®):</p> <ul style="list-style-type: none"> <li>■ Startmodus: <i>Visitekaartjes scannen</i> op pagina 55</li> <li>■ Geavanceerde modus: <i>Visitekaartjes scannen</i> op pagina 59</li> </ul> <p>Scannen vanuit ControlCenter2 (Macintosh):</p> <p><i>Visitekaartjes scannen</i> op pagina 77</p>
	Scannen met de TWAIN/WIA-/ISIS®-driver voor Windows®	<p>Toepassingen die de TWAIN/WIA/ISIS-driver ondersteunen:</p> <p>Nuance™ PaperPort™ 12SE</p> <p>Windows® Faxen en scannen</p> <p>Windows® Fotogalerie</p> <p>Captiva® QuickScan™ Pro</p>	<p>U kunt de toepassing Nuance™ PaperPort™ 12SE, die deel uitmaakt van de Brother MFL-Pro-software suite, of andere toepassingen die de TWAIN- of WIA-specificaties ondersteunen, gebruiken om te scannen.</p> <p>U kunt ook de gratis proefversie van Captiva® QuickScan™ Pro gebruiken of een andere toepassing die ISIS®-specificaties ondersteunt. Voordat u met een ISIS®-toepassing kunt scannen, moet u de ISIS®-scannerdriver installeren.</p>	<p>Scannen met de TWAIN/WIA-driver:</p> <p><i>Scannen met Nuance™ PaperPort™ 12SE of andere Windows®-toepassingen</i> op pagina 89</p> <p>Scannen met de ISIS®-driver:</p> <p><i>Scannen met Captiva® QuickScan™ Pro of ISIS®-toepassingen (Windows®)</i> op pagina 110</p>
	Scannen met de TWAIN/ICA-driver voor Macintosh	<p>Toepassingen die de TWAIN/ICA-driver ondersteunen:</p> <p>Presto! PageManager</p> <p>Apple Fotolader</p>	<p>U kunt scannen met de toepassing Presto! PageManager, die deel uitmaakt van de Brother MFL-Pro-software suite, of andere toepassingen die de TWAIN-specificaties ondersteunen.</p> <p>Na installatie van de Brother MFL-Pro-software suite kunt u ook scannen met de toepassing Apple Fotolader.</p>	<p>Scannen met de TWAIN-driver:</p> <p><i>Scannen met Presto! PageManager of TWAIN-toepassingen (Macintosh)</i> op pagina 100</p> <p>Scannen met de ICA-driver:</p> <p><i>Scannen met Apple Fotolader (ICA-driver)</i> op pagina 105</p>

Eigenschappen		Toepassingen	Wat kan ik doen?	Waar kan ik meer informatie vinden?
Scannen naar PC (vervolg)	WS Scan (alleen Windows®)	Windows® Faxen en scannen Windows® Fotogalerie	Hiermee kunt u documenten scannen met het Web Services protocol. Met het Web Services protocol kunt u via het netwerk scannen met uw apparaat en een computer met Windows Vista® (SP2 of later), Windows® 7 of Windows® 8.	Voor installatie van drivers: Drivers voor scannen via Web Services (Windows Vista®, Windows® 7 en Windows® 8) installeren in de Netwerkhandleiding  Scannen via het bedieningspaneel van het apparaat: <i>Scannen met Web Services (Windows Vista® SP2 of later, Windows® 7 en Windows® 8)</i> op pagina 129

Eigenschappen		Toepassingen	Wat kan ik doen?	Waar kan ik meer informatie vinden?
Scannen via het bedieningspaneel van het apparaat	Scannen naar USB	—	Hiermee kunt u documenten scannen en de gescande afbeelding opslaan op een USB-flashstation. U kunt de instellingen configureren op het bedieningspaneel van het apparaat.	<i>Gescande documenten op een USB-flashstation opslaan</i> op pagina 132
	Scannen naar FTP		Hiermee kunt u een document rechtstreeks naar een FTP-server in uw lokale netwerk of op internet scannen.	<i>Documenten rechtstreeks naar een FTP-server scannen</i> op pagina 111
	Scannen naar Netwerk (alleen Windows®) (alleen ADS-1600W)		Hiermee kunt u een document rechtstreeks naar een gedeelde map op een CIFS-server scannen in het lokale netwerk of op internet.	<i>Documenten rechtstreeks naar een CIFS-server scannen (Windows®) (alleen ADS-1600W)</i> op pagina 119
	Scannen naar E-mailserver (alleen ADS-1600W)	—	Hiermee kunt u een document scannen en direct via het apparaat naar een e-mailadres verzenden. Bovendien kunt u het apparaat gebruiken om documenten via uw lokale netwerk of via internet naar computers of andere internet-faxapparaten te verzenden, omdat deze functie een e-mailadres aan het apparaat kan toewijzen.	<i>Gescande documenten rechtstreeks naar een e-mailadres verzenden (alleen ADS-1600W)</i> op pagina 135
	Scannen naar internet (alleen ADS-1600W)		Hiermee kunt u een document scannen en direct uploaden naar webservices, zoals Facebook, Picasa, Flickr, Google Docs, Evernote, Dropbox, Box.net en SkyDrive, zonder een computer te gebruiken.	Handleiding Web Connect
	Contour en scan (alleen ADS-1600W)		Hiermee kunt u een document scannen waarin bepaalde gebieden zijn gemarkeerd met een rode pen. De gemarkeerde gebieden kunnen op meerdere manieren als afbeeldingen worden bewerkt.	Handleiding Web Connect

Eigenschappen		Toepassingen	Wat kan ik doen?	Waar kan ik meer informatie vinden?
Van mobiele apparaten	Documenten scannen (Brother iPrint&Scan)	Brother iPrint&Scan	Hiermee kunt u een document direct scannen van Android™-apparaten, iOS-apparaten en apparaten met Windows® Phone zonder een computer te gebruiken.  U kunt Brother iPrint&Scan downloaden en installeren van Google Play, App Store en Windows® Phone Store.	Handleiding mobiel printen/scannen voor Brother iPrint&Scan
	Gescande gegevens weergeven of bewerken (iOS/OS X)	Brother ScanViewer	Hiermee kunt u een apparaat met iOS of een Macintosh-computer gebruiken voor het weergeven en bewerken van afbeeldingen en documenten die zijn gescand met een apparaat van Brother en zijn opgeslagen in iCloud.  U kunt Brother ScanViewer downloaden en installeren van App Store.	Handleiding Brother ScanViewer voor iOS/OS X
	Gescande gegevens weergeven of bewerken (Android™)	Brother Image Viewer	Hiermee kunt u een mobiel apparaat met Android™ gebruiken voor het weergeven en bewerken van documenten die zijn gescand met een apparaat van Brother.  U kunt Brother Image Viewer downloaden en installeren van Google Play.	Handleiding Brother Image Viewer voor Android™
Plastic kaarten scannen met de kaartsleuf			U kunt plastic kaarten scannen met behulp van de kaartsleuf op de achterkant van het apparaat. De functies voor Scannen naar Afbeelding, Scannen naar OCR, Scannen naar E-mail, Scannen naar Bestand, Scannen naar FTP en Scannen van mobiele apparaten met behulp van Brother iPrint&Scan zijn beschikbaar als u een plastic kaart scant met behulp van de kaartsleuf.	Scannen via het bedieningspaneel van het apparaat: <i>Plastic kaarten scannen</i> op pagina 137  Scannen vanuit ControlCenter4 (Windows®): <ul style="list-style-type: none"> <li>■ Startmodus: <i>Plastic kaarten scannen</i> op pagina 51</li> <li>■ Geavanceerde modus: <i>Plastic kaarten scannen</i> op pagina 57</li> </ul> Scannen vanuit ControlCenter2 (Macintosh): <i>Plastic kaarten scannen</i> op pagina 74



# Inhoudsopgave

<b>1</b>	<b>Algemene informatie</b>	<b>1</b>
	Gebruik van de documentatie.....	1
	Symbolen en conventies die in de documentatie worden gebruikt.....	1
	Over dit apparaat.....	2
	Overzicht van het bedieningspaneel (ADS-1100W).....	3
	Overzicht van het bedieningspaneel (ADS-1600W).....	5
	Touchscreen-LCD (Liquid Crystal Display).....	6
	Basishandelingen.....	8
	De instelling voor toetsenbord wijzigen.....	9
	Schermverlichting instellen.....	9
	Lichtdim-timer voor de schermverlichting instellen.....	9
	Opslag in geheugen.....	10
	Toonvolume.....	10
	Uw taal selecteren (indien nodig).....	13
	Datum en tijd instellen (alleen ADS-1600W).....	16
	Automatische zomertijd.....	16
	Tijdzone opgeven.....	19
	Slaapstand.....	22
	Automatisch uitschakelen.....	25
	Geschikt document.....	28
	Geschikt document.....	28
	Niet geschikte documenten.....	29
	Informatie over Hulpblad voor recepten.....	30
	Niet geschikte bonnen.....	30
	Documenten laden.....	31
	Het apparaat instellen.....	31
	Documenten met een standaardformaat laden.....	32
	Visitekaartjes laden.....	34
	Documenten laden die langer zijn dan A4.....	35
	Een bon laden.....	36
	Een plastic kaart laden.....	38
<b>2</b>	<b>Voordat u gaat scannen</b>	<b>39</b>
	Voordat u gaat scannen.....	39
	Voordat u gaat netwerkscannen.....	40
	Netwerkklicentie (Windows®).....	40
	Netwerkscannen voor Windows® instellen.....	40
	Netwerkscannen voor Macintosh instellen.....	43
	Het hulpprogramma BRAdmin (Windows®) starten.....	46
<b>3</b>	<b>Scannen vanaf uw computer</b>	<b>47</b>
	De gebruikersinterface van ControlCenter4 wijzigen (Windows®).....	47
	Scannen met ControlCenter4 in de Startmodus (Windows®).....	51
	Basisscan.....	51
	Plastic kaarten scannen.....	51
	Scannen naar een Office-bestand.....	53
	Visitekaartjes scannen.....	55

Scannen met ControlCenter4 in de Geavanceerde modus (Windows®) .....	56
Basisscan .....	56
De standaardinstellingen van elke knop wijzigen .....	56
Plastic kaarten scannen .....	57
Scannen naar een Office-bestand .....	58
Visitekaartjes scannen.....	59
Een aangepast tabblad maken (ControlCenter4 in de Geavanceerde modus) (Windows®) .....	61
Een aangepast tabblad maken.....	61
Een aangepaste knop maken op een aangepast tabblad .....	62
De scaninstellingen wijzigen (ControlCenter4) (Windows®) .....	63
Scannen met ControlCenter2 (Macintosh) .....	68
Afbeelding (Voorbeeld: Apple Voorvertoning) .....	69
OCR (tekstverwerkingsprogramma).....	70
E-mail .....	71
Bestand .....	72
De standaardinstellingen van een knop wijzigen.....	73
Plastic kaarten scannen .....	74
Scannen naar een Office-bestand.....	75
Visitekaartjes scannen.....	77
De favoriete scaninstellingen vastleggen met ControlCenter2 (CUSTOM SCAN) (Macintosh) .....	78
Door gebruiker gedefinieerde knop .....	79
De scaninstellingen wijzigen (ControlCenter2) (Macintosh) .....	82
Bonnen scannen met BR-Receipts (Windows®) .....	88
BR-Receipts installeren .....	88
Scannen met Nuance™ PaperPort™ 12SE of andere Windows®-toepassingen .....	89
Scannen met Nuance™ PaperPort™ 12SE.....	89
Scannen met Windows® Fotogalerie of Windows® Faxen en scannen.....	96
Scannen met Nuance PDF Converter Professional 8 (Windows®) (alleen ADS-1600W).....	97
Nuance PDF Converter Professional 8 installeren .....	97
Werken met NewSoft Presto! BizCard 6 (Windows®) .....	98
Installatie van NewSoft Presto! BizCard 6.....	98
Bonnen scannen met BR-Receipts (Macintosh).....	99
Scannen met Presto! PageManager of TWAIN-toepassingen (Macintosh).....	100
Installatie van Presto! PageManager.....	100
Scannen met Presto! PageManager .....	100
Instellingen voor de TWAIN-driver.....	102
Scannen met Apple Fotolader (ICA-driver).....	105
Scannen met Apple Fotolader .....	105
Instellingen voor de ICA-driver .....	107
Uw apparaat selecteren bij Afdrukken en faxen of Afdrukken en scannen .....	108
Werken met NewSoft Presto! BizCard 6 (Macintosh).....	109
Installatie van NewSoft Presto! BizCard 6.....	109
Scannen met Captiva® QuickScan™ Pro of ISIS®-toepassingen (Windows®).....	110
Installatie van ISIS® Scanner en Captiva® QuickScan™ Pro.....	110

---

## **4 Scannen via het bedieningspaneel van het apparaat** **111**

---

Scannen via het bedieningspaneel van het apparaat.....	111
Documenten rechtstreeks naar een FTP-server scannen.....	111
Documenten rechtstreeks naar een CIFS-server scannen (Windows®) (alleen ADS-1600W).....	119
Gescande documenten op uw computer opslaan.....	123
Scannen met Web Services (Windows Vista® SP2 of later, Windows® 7 en Windows® 8).....	129
Gescande documenten op een USB-flashstation opslaan.....	132
Gescande documenten rechtstreeks naar een e-mailadres verzenden (alleen ADS-1600W).....	135
Plastic kaarten scannen.....	137
Gescande documenten uploaden naar het web (alleen ADS-1600W).....	137
Instellingen voor Scannen naar PC wijzigen (Windows®).....	138
Instellingen voor Scannen naar pc wijzigen (Macintosh).....	144
Het adresboek instellen (alleen ADS-1600W).....	150
Een e-mailadres registreren.....	150
Een e-mailadres wijzigen.....	150
Een e-mailadres verwijderen.....	151
Een groep instellen.....	151
Een groep wijzigen.....	152
Een groep verwijderen.....	153
Snelkoppelingen instellen (alleen ADS-1600W).....	154
Een snelkoppeling registreren.....	154
Een snelkoppeling hernoemen of verwijderen.....	156

---

## **5 Het apparaat beheren vanaf uw computer** **157**

---

De status van het apparaat controleren vanaf uw computer (Windows®).....	157
De status van het apparaat controleren vanaf uw computer.....	157
Foutmeldingen.....	158
Wat betekenen de indicatoren van de Status Monitor?.....	158
De status van het apparaat controleren vanaf uw computer (Macintosh).....	159
De status van het apparaat controleren vanaf uw computer.....	159
Automatisch laden in-/uitschakelen (ControlCenter2).....	161
Het Brother-apparaat instellen vanaf de computer.....	162

---

## **6 Routineonderhoud** **166**

---

De buitenkant van het apparaat schoonmaken.....	166
De scanner reinigen.....	167
Verbruiksartikelen vervangen.....	171
Verbruiksartikelen bestellen.....	171
De vervangingscyclus voor verbruiksartikelen controleren.....	172
Het scheidingskussentje vervangen.....	173
De invoerrol vervangen.....	176
De tellers resetten.....	179
Het apparaat inpakken en vervoeren.....	182

---

**7 Problemen oplossen 184**

---

Het probleem identificeren.....	184
Foutmeldingen en onderhoudsberichten .....	184
Document vastgelopen.....	188
Vastgelopen lang papier.....	190
Kaart vastgelopen.....	191
Problemen oplossen.....	192
Wanneer u problemen hebt met uw apparaat .....	192
Informatie over het apparaat.....	200
Het serienummer controleren .....	200
WLAN inschakelen/uitschakelen .....	202
Resetfuncties.....	203
Het apparaat resetten.....	203
Scanprioriteit (alleen ADS-1100W).....	205

---

**A Specificaties 208**

---

Algemeen .....	208
Scanner .....	210
Functie Direct scannen (Scannen naar USB).....	210
Interfaces.....	211
Netwerk.....	211
Vereisten voor de computer.....	212

---

**B Appendix 213**

---

Tekst invoeren (alleen ADS-1600W) .....	213
Spaties invoegen .....	213
Corrigeren.....	213
LED-lampjes (alleen ADS-1100W) .....	214
Service-indicaties .....	221
Telefoonnummers van Brother .....	222
Uw product registreren .....	222
FAQ's (veelgestelde vragen).....	222
Voor klantenservice .....	222

---

**C Index 223**

---

## Gebruik van de documentatie

Dank u voor de aanschaf van een Brother-apparaat! Het lezen van de documentatie helpt u bij het optimaal benutten van uw apparaat.

### Symbolen en conventies die in de documentatie worden gebruikt

De volgende symbolen en conventies worden in de documentatie gebruikt.

 <b>VOORZICHTIG</b>	<u>VOORZICHTIG</u> geeft een mogelijk gevaarlijke situatie aan die, als deze niet wordt voorkomen, kan resulteren in enig letsel.
<b>BELANGRIJK</b>	<u>BELANGRIJK</u> geeft een mogelijk gevaarlijke situatie aan die kan leiden tot schade aan eigendommen of tot het niet functioneren van het product.
<b>OPMERKING</b>	<u>Opmerkingen</u> leggen uit wat u in een bepaalde situatie moet doen of hoe de bewerking met andere functies werkt.
<b>Vetgedrukt</b>	Toetsen op het bedieningspaneel van het apparaat of knoppen op het scherm van de computer zijn vetgedrukt.
<i>Cursief</i>	Cursief gedrukte tekst benadrukt een belangrijk punt of verwijst u naar een verwant onderwerp.
Courier New (alleen ADS-1600W)	Het lettertype Courier New verwijst naar meldingen die worden weergegeven op het LCD-scherm van het apparaat.

### OPMERKING

- Tenzij anders aangegeven worden in deze handleiding schermafbeeldingen en afbeeldingen gebruikt van de ADS-1600W.
- Tenzij anders aangegeven worden in deze handleiding schermafbeeldingen gebruikt van Windows® 7 en Mac OS X v10.7.x. Schermen op uw computer kunnen afwijken, afhankelijk van uw besturingssysteem.

## Over dit apparaat

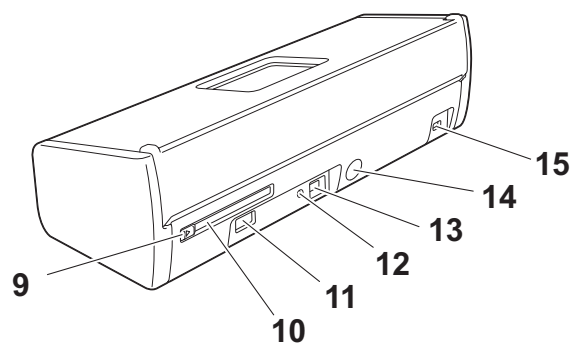
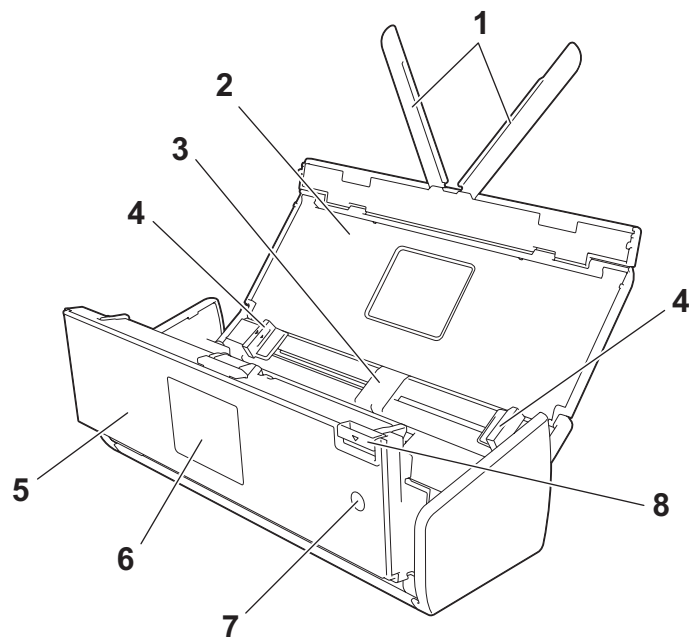

- 1 Documentsteunen
- 2 Bovendeksel
- 3 Automatische documentinvoer (ADF)
- 4 Documentgeleiders
- 5 Frontdeksel
- 6 Bedieningspaneel
- 7 Aan-/uittoets
- 8 Ontgrendelingshendel
- 9 Kaartsleufgeleider
- 10 Kaartsleuf
- 11 USB Direct Interface
- 12 AOSS/WPS-knop (alleen ADS-1100W)
- 13 USB-aansluiting
- 14 Connector netspanningsadapter
- 15 Beveiligingssleuf

## Overzicht van het bedieningspaneel (ADS-1100W)

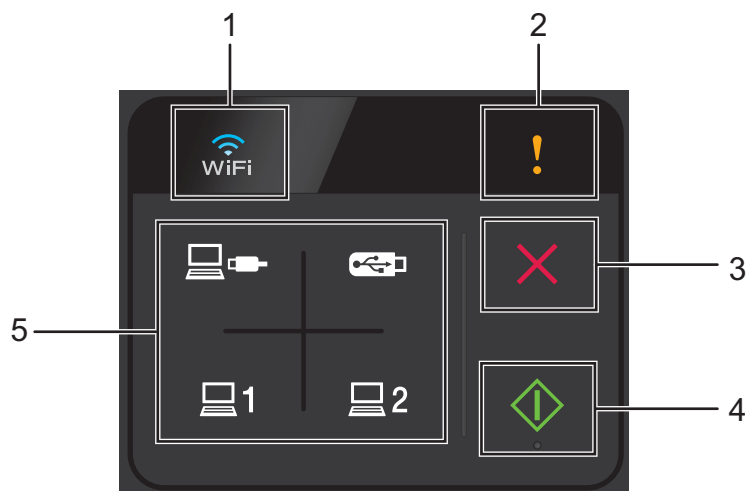

### 1 WiFi

Als WLAN is ingeschakeld, licht het Wi-Fi-symbool op.

### 2 Foutindicator

De foutindicator licht op als er een fout is opgetreden.

### 3 Knop Stop

Druk op de knop om te stoppen of af te breken. De knop Stop licht niet op als hij niet beschikbaar is.

### 4 Knop Start

Druk op de knop om te beginnen. U dient op een van de scanknoppen te drukken om een scantype te selecteren voordat u op de knop Start drukt. De knop Start licht niet op als hij niet beschikbaar is.

## OPMERKING

Als u de instellingen voor scanprioriteit configureert (zie *Scanprioriteit (alleen ADS-1100W)* op pagina 205) en als de scanknoppen beschikbaar zijn, knipperen die automatisch.

### 5 Scanknoppen

Druk op een knop om een scantype te selecteren. De scanknoppen lichten op als ze beschikbaar zijn.



Druk op deze knop om de functie Scannen naar pc (USB-verbinding) te selecteren.

## OPMERKING



is alleen beschikbaar als het apparaat is ingesteld met behulp van de USB-interfacemethode (zie de Installatiehandleiding).





U kunt de functies Scannen naar FTP, Scannen naar pc (netwerkverbinding) of WS Scan aan de knoppen toewijzen. Druk op een knop om de toegewezen functie te selecteren nadat u de instellingen hebt opgegeven.

## OPMERKING

---



 en  zijn alleen beschikbaar als het apparaat is ingesteld met de methode voor draadloos netwerk met behulp van de installatie-dvd en een USB-kabel (zie de Installatiehandleiding).

---



Druk op deze knop om de functie Scannen naar USB te selecteren.



## Overzicht van het bedieningspaneel (ADS-1600W)

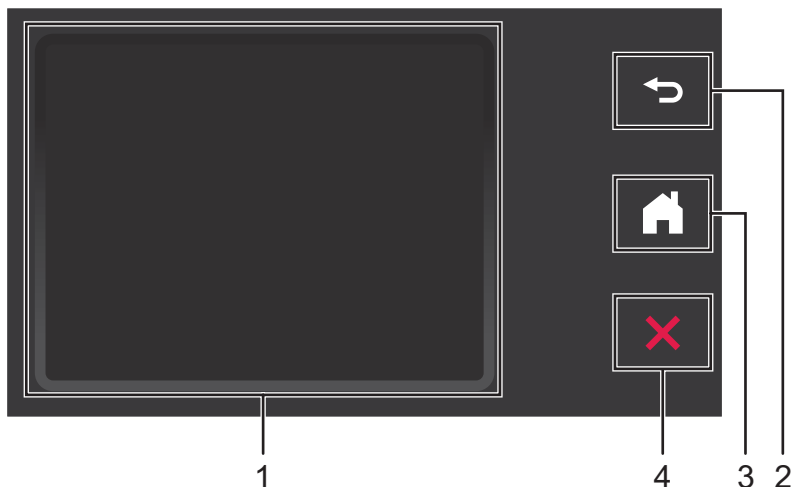

### 1 Touchscreen-LCD (Liquid Crystal Display)

U kunt de menu's en de opties openen door erop te drukken op het touchscreen.

### 2 Knop Terug

Druk hierop om terug te gaan naar het vorige menuniveau. De knop Terug brandt niet wanneer deze niet beschikbaar is.

### 3 Knop Gereed

Hiermee keert u terug naar de modus Gereed. De knop Gereed brandt niet wanneer deze niet beschikbaar is.

### 4 Knop Stop

Druk op de knop om te stoppen of af te breken. De knop Stop licht niet op als hij niet beschikbaar is.

## Touchscreen-LCD (Liquid Crystal Display)

### Klokmodus (alleen als het bovendeksel gesloten is)

In deze modus kunt u de datum en tijd zien.

Op het LCD-scherm wordt de huidige apparaatstatus weergegeven wanneer het apparaat niet wordt gebruikt.



#### 1 Datum en tijd

Hier kunt u de datum en tijd zien.

#### 2

Als WLAN is ingeschakeld, geeft een indicator met vier niveaus de huidige sterkte van het draadloze signaal weer.



#### 3

Biedt toegang tot de scaninstellingen voor plastic kaarten.

Het informatiepictogram  wordt weergegeven als er een fout is opgetreden of als er een onderhoudsbericht is. Zie *Foutmeldingen en onderhoudsberichten* op pagina 184 voor meer informatie.

### Scanmodus (alleen als het bovendeksel geopend is)

In deze modus zijn Scannen naar FTP, Scannen naar netwerk, Scannen naar pc, Scannen naar USB, Scannen naar e-mailserver en Scannen naar internet beschikbaar.

Op het LCD-scherm wordt de huidige apparaatstatus weergegeven wanneer het apparaat niet wordt gebruikt.



**1 Naar FTP**

Hiermee hebt u toegang tot de functie Scannen naar FTP.

**2 Naar Network**

Hiermee hebt u toegang tot de functie Scannen naar netwerk.

**3 Naar pc**

Hiermee hebt u toegang tot de functie Scannen naar pc.

**4 Naar USB**

Hiermee hebt u toegang tot de functie Scannen naar USB.

**5 Naar e-mailserver**

Hiermee hebt u toegang tot de functie Scannen naar e-mailserver.

**6 Naar internet**

Hiermee hebt u toegang tot de functie Scannen naar internet.

**7 **

Als WLAN is ingeschakeld, geeft een indicator met vier niveaus de huidige sterkte van het draadloze signaal weer.



**8 Snelkopp.**

Hiermee stelt u de snelkoppelingsmenu's in.

U kunt ook snel scannen met de opties die u hebt ingesteld als snelkoppeling.

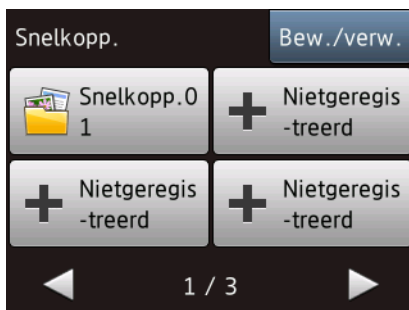

## 9 (Instell.)

Hiermee hebt u toegang tot de belangrijkste instellingen.

Het informatiepictogram  wordt weergegeven als er een fout is opgetreden of als er een onderhoudsbericht is. Zie *Foutmeldingen en onderhoudsberichten* op pagina 184 voor meer informatie.

### OPMERKING

Dit product maakt gebruik van het lettertype van ARPHIC TECHNOLOGY CO., LTD.

## Basishandelingen

Druk met uw vinger op  (Instell.) of rechtstreeks op de optie-toets op het LCD-scherm om het LCD-scherm te bedienen. Druk op ▲ of ▼ voor weergave van en toegang tot alle schermmenu's of opties van een instelling en om er langs te bladeren.

### BELANGRIJK

Druk NIET met een scherp object, zoals een pen of een stylus, op het scherm. Hierdoor kan het apparaat beschadigd raken.

In de volgende stappen wordt aangegeven hoe u een instelling van het apparaat kunt wijzigen. In dit voorbeeld wordt de instelling Documentgrootte van Scannen naar pc gewijzigd in Autom.

- 1 Druk op ◀ of ▶ om Naar pc weer te geven.
- 2 Druk op Naar pc.
- 3 Druk op ◀ of ▶ om naar bestand weer te geven.
- 4 Druk op naar bestand.
- 5 Druk op Opties.
- 6 Druk op ▲ of ▼ om Ingest.op aanr.schrm weer te geven.
- 7 Druk op Ingest.op aanr.schrm.
- 8 Druk op Aan.
- 9 Druk op ▲ of ▼ om Documentgrtte weer te geven.
- 10 Druk op Documentgrtte.
- 11 Druk op ▲ of ▼ om Autom. weer te geven.
- 12 Druk op Autom.



### OPMERKING

Druk op  om terug te gaan naar het vorige niveau.

## De instelling voor toetsenbord wijzigen

---



U kunt het type toetsenbord voor het touchscreen selecteren.

- 1 Druk op  (Instell.), Standaardinst. en dan op Toetsenb.instell.
- 2 Druk op QWERTY of ABC.
- 3 Druk op .

## Schermerverlichting instellen

---



U kunt de schermerverlichting van het LCD-schermer wijzigen. U kunt de instelling van de schermerverlichting wijzigen wanneer u moeite hebt om het LCD-schermer te lezen.

- 1 Druk op  (Instell.), Standaardinst., LCD instell. en vervolgens op Schermerverlicht.
- 2 Druk op Licht, Half of Donker.
- 3 Druk op .

## Lichtdim-timer voor de schermerverlichting instellen

---

U kunt instellen hoelang de schermerverlichting van het LCD-schermer blijft branden nadat het schermer Gereed is weergegeven.

- 1 Druk op  (Instell.), Standaardinst., LCD instell. en vervolgens op Lichtdim-timer.
- 2 Druk op Uit, 10 Sec., 20 Sec. of 30 Sec.
- 3 Druk op .

## Opslag in geheugen

Uw menu-instellingen worden permanent opgeslagen en gaan in het geval van een stroomstoring niet verloren; uw tijdelijke instellingen gaan wel verloren.

(Alleen ADS-1600W)

Wanneer u **Nieuwe standaard** hebt gekozen als voorkeuringstelling voor Scannen naar USB en Scannen naar e-mailserver, gaan deze instellingen niet verloren. Bovendien gaan datum en tijd gedurende ongeveer 24 uur niet verloren tijdens een stroomstoring.

## Toonvolume

Wanneer de tooninstelling is ingeschakeld, geeft het apparaat een geluid wanneer u op een toets drukt of een vergissing maakt.

U kunt kiezen uit een aantal volumeniveaus van **Laag tot Hoog**, of kies **Uit**.

(ADS-1100W)

### 1 Start ControlCenter.

■ Windows®

- 1 Klik op het pictogram  (ControlCenter4) in het systeemvak van de Taakbalk en kies vervolgens **Openen** in het menu.  
Het venster van **ControlCenter4** wordt weergegeven.
- 2 Klik op de tab **Apparaatinstellingen** (het onderstaande voorbeeld toont ControlCenter4 in de **Startmodus**).

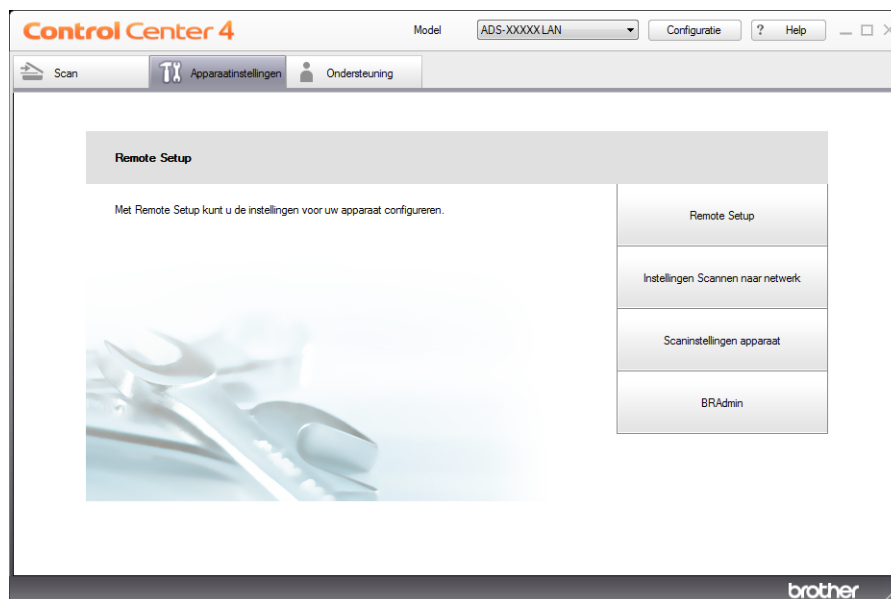

■ Macintosh

- 1 Klik op het pictogram  (ControlCenter2) in het Dock. Het venster van **ControlCenter2** wordt weergegeven.
- 2 Klik op de tab **INSTELLINGEN APPARAAT**.

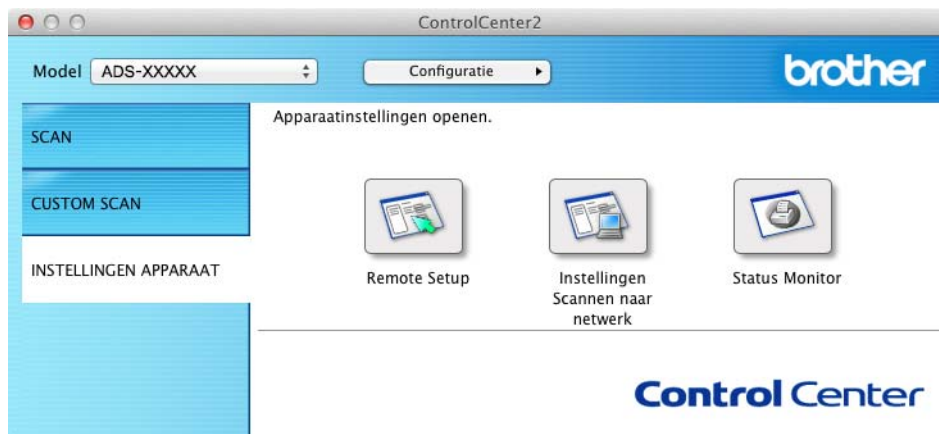

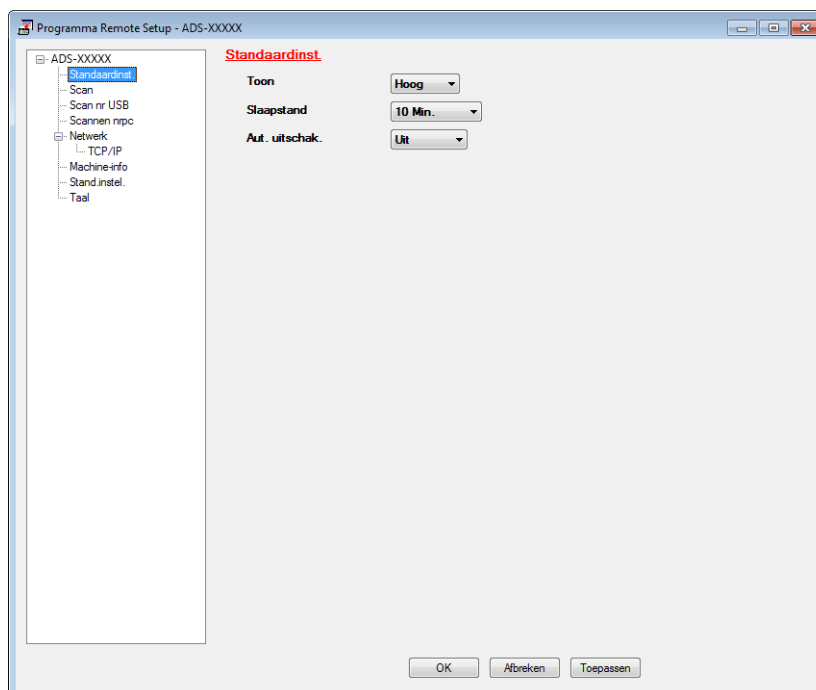

- 2 Klik op de knop **Remote Setup**. Het venster Remote Setup wordt weergegeven.
- 3 Selecteer **Standaardinst.** in de mapstructuur (het voorbeeld is gemaakt met Windows®).



- 4 Selecteer **Laag**, **Half**, **Hoog** of **Uit** in de vervolgkeuzelijst **Toon**.
- 5 Klik op **Toepassen** en vervolgens op **OK**.

(ADS-1600W)

- 1 Druk op  (Instell.), Standaardinst. en dan op Piepen.
- 2 Druk op Laag, Half, Hoog of Uit.
- 3 Druk op .



## Uw taal selecteren (indien nodig)

(ADS-1100W)

1 Start ControlCenter.

■ Windows®

- 1 Klik op het pictogram  (ControlCenter4) in het systeemvak van de Taakbalk en kies vervolgens **Openen** in het menu.  
Het venster van **ControlCenter4** wordt weergegeven.
- 2 Klik op de tab **Apparaatinstellingen** (het onderstaande voorbeeld toont ControlCenter4 in de **Startmodus**).

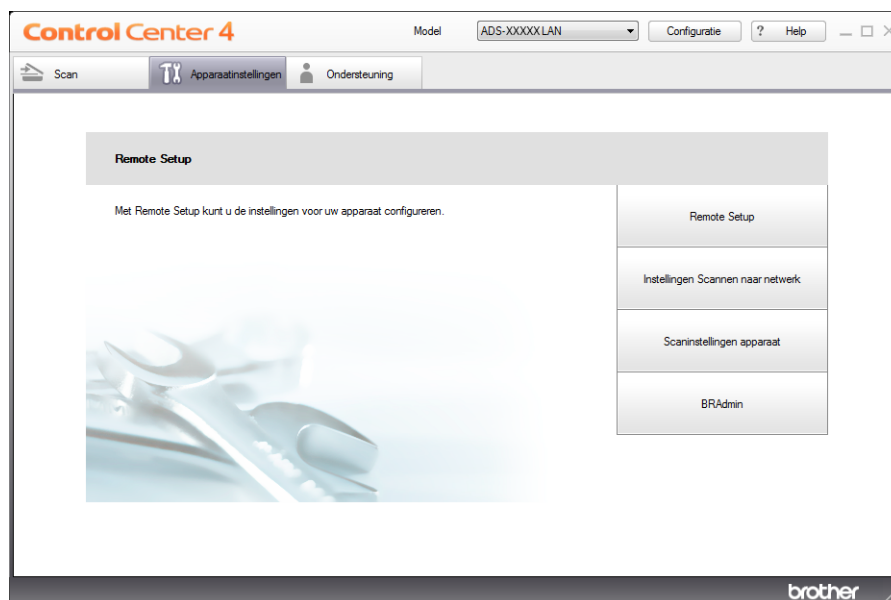

## ■ Macintosh

- 1 Klik op het pictogram  (ControlCenter2) in het Dock. Het venster van **ControlCenter2** wordt weergegeven.
- 2 Klik op de tab **INSTELLINGEN APPARAAT**.

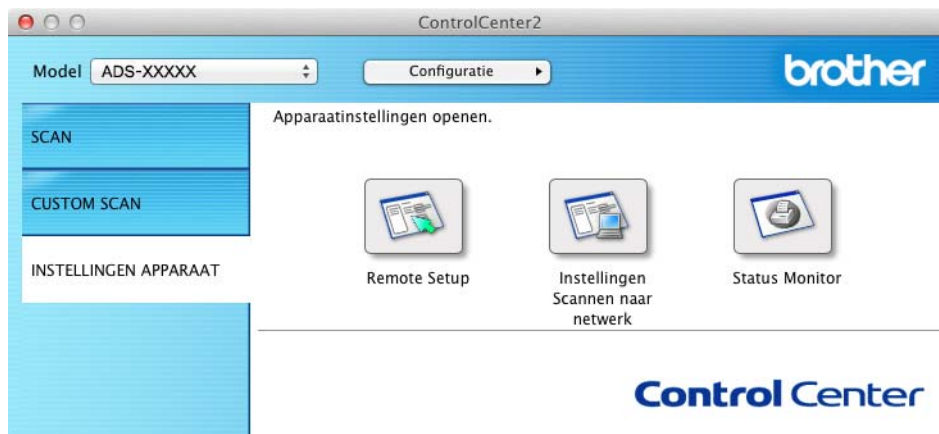

- 2 Klik op de knop **Remote Setup**. Het venster Remote Setup wordt weergegeven.
- 3 Selecteer **Taal** in de mapstructuur (het voorbeeld is gemaakt met Windows®).

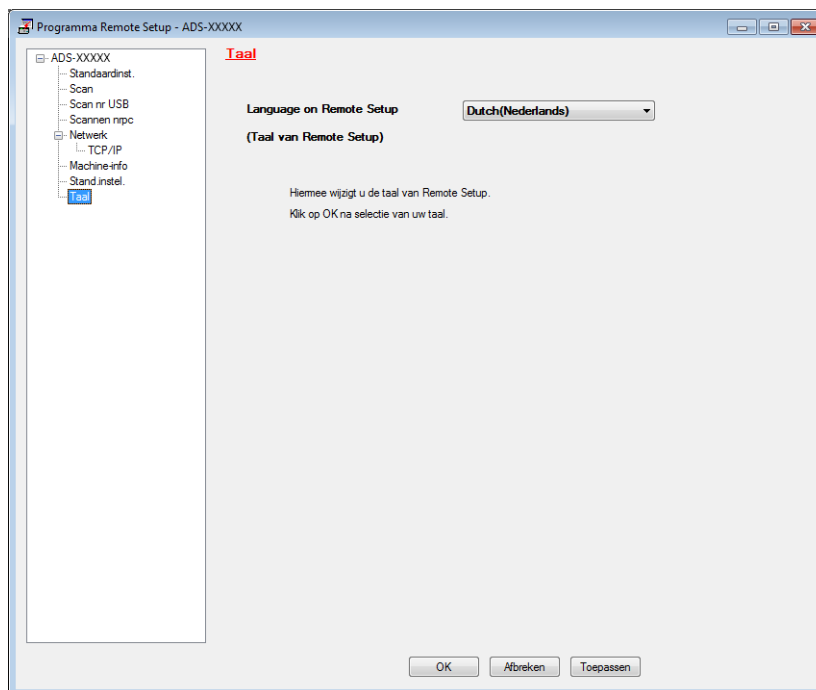



- 4 Selecteer uw taal in de vervolgkeuzelijst **Language on Remote Setup (Taal van Remote Setup)**.
- 5 Klik op **Toepassen** en vervolgens op **OK**.

(ADS-1600W)

- 1 Druk op  (Instell.).
- 2 Druk op ▲ of ▼ om Stand. instel. weer te geven.  
Druk op Stand. instel.
- 3 Druk op Taalkeuze.
- 4 Druk op ▲ of ▼ om uw taal weer te geven.  
Druk op uw taal.
- 5 Druk op .

## Datum en tijd instellen (alleen ADS-1600W)

Het apparaat geeft de datum en de tijd weer.

- 1 Druk op  (Instell.).
- 2 Druk op ▲ of ▼ om Stand.instel. weer te geven.
- 3 Druk op Stand.instel., Datum&Tijd en vervolgens op Datum.
- 4 Toets op het touchscreen de laatste twee cijfers van het jaar in en druk vervolgens op OK.
- 5 Toets op het touchscreen de twee cijfers van de maand in en druk vervolgens op OK.
- 6 Toets op het touchscreen de twee cijfers van de dag in en druk vervolgens op OK.
- 7 Druk op Tijd.
- 8 Voer de tijd in op het touchscreen.
- 9 Druk op OK en vervolgens op .

## Automatische zomertijd

U kunt instellen dat het apparaat automatisch schakelt tussen zomer- en wintertijd. De klok wordt in de lente een uur vooruit gezet en in de herfst een uur achteruit.

De fabrieksinstelling is Uit; ga als volgt te werk om Automatische zomertijd in te schakelen.

(ADS-1100W)

- 1 Start ControlCenter.
  - Windows®
  - 1 Klik op het pictogram  (ControlCenter4) in het systeemvak van de Taakbalk en kies vervolgens **Openen** in het menu.  
Het venster van **ControlCenter4** wordt weergegeven.

- 2 Klik op de tab **Apparaatinstellingen** (het onderstaande voorbeeld toont ControlCenter4 in de **Startmodus**).

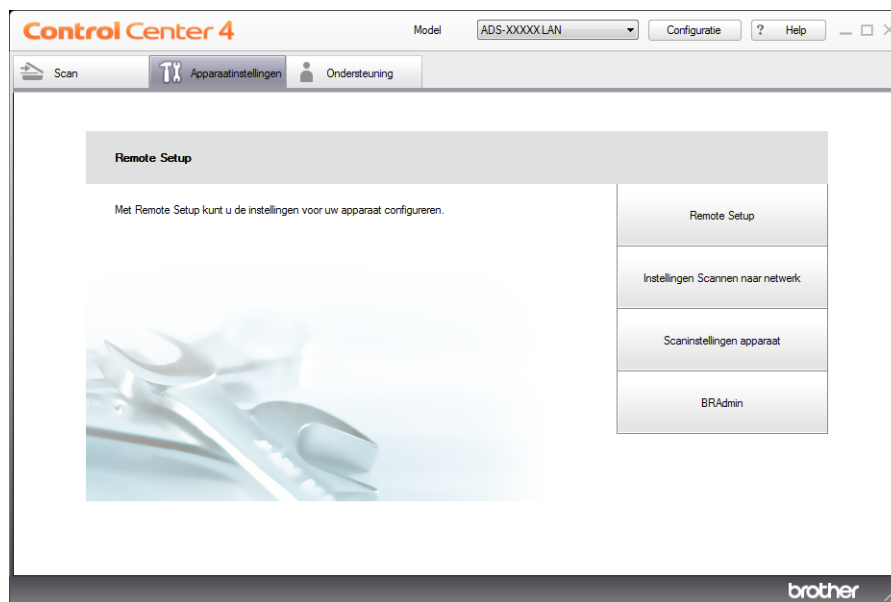

■ Macintosh

- 1 Klik op het pictogram  (ControlCenter2) in het Dock. Het venster van **ControlCenter2** wordt weergegeven.
- 2 Klik op de tab **INSTELLINGEN APPARAAT**.

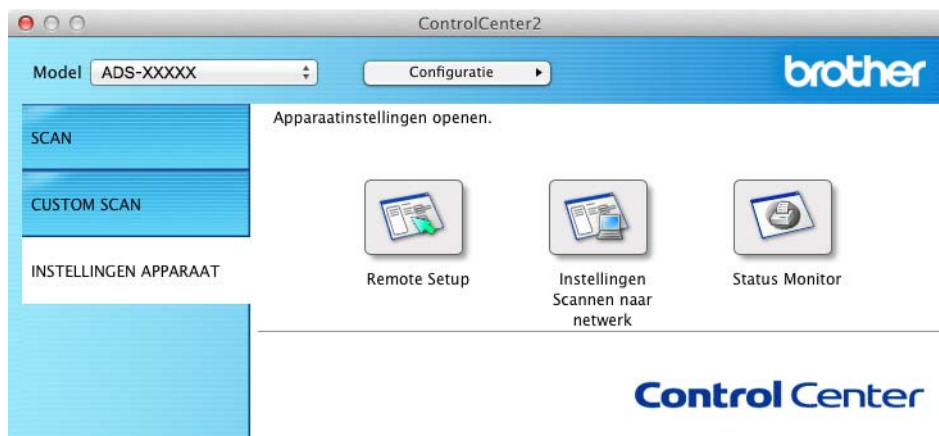

- 2 Klik op de knop **Remote Setup**. Het venster Remote Setup wordt weergegeven.

- 3 Selecteer **Stand.instel.** in de mapstructuur (het voorbeeld is gemaakt met Windows®).

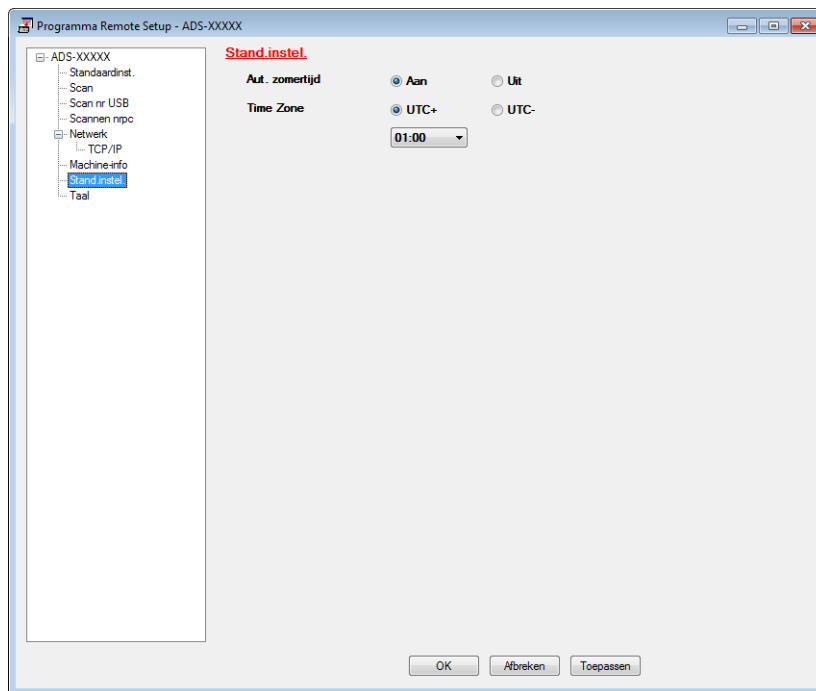





- 4 Selecteer **Uit** (of **Aan**) bij de optie **Aut. zomertijd**.
- 5 Klik op **Toepassen** en vervolgens op **OK**.

(ADS-1600W)

## OPMERKING

Controleer of u de juiste datum en tijd hebt opgegeven bij de instellingen voor Datum&Tijd.

- 1 Druk op  (Instell.).
- 2 Druk op  of  om Stand.instel. weer te geven.
- 3 Druk op Stand.instel., Datum&Tijd en vervolgens op Aut. zomertijd.
- 4 Druk op **Uit** (of **Aan**).
- 5 Druk op .

## Tijdzone opgeven

U kunt op uw apparaat de tijdzone voor uw locatie instellen (niet de zomertijd maar de standaardtijd).  
(ADS-1100W)

1 Start ControlCenter.

■ Windows®

- 1 Klik op het pictogram  (ControlCenter4) in het systeemvak van de Taakbalk en kies vervolgens **Openen** in het menu.  
Het venster van **ControlCenter4** wordt weergegeven.
- 2 Klik op de tab **Apparaatinstellingen** (het onderstaande voorbeeld toont ControlCenter4 in de **Startmodus**).

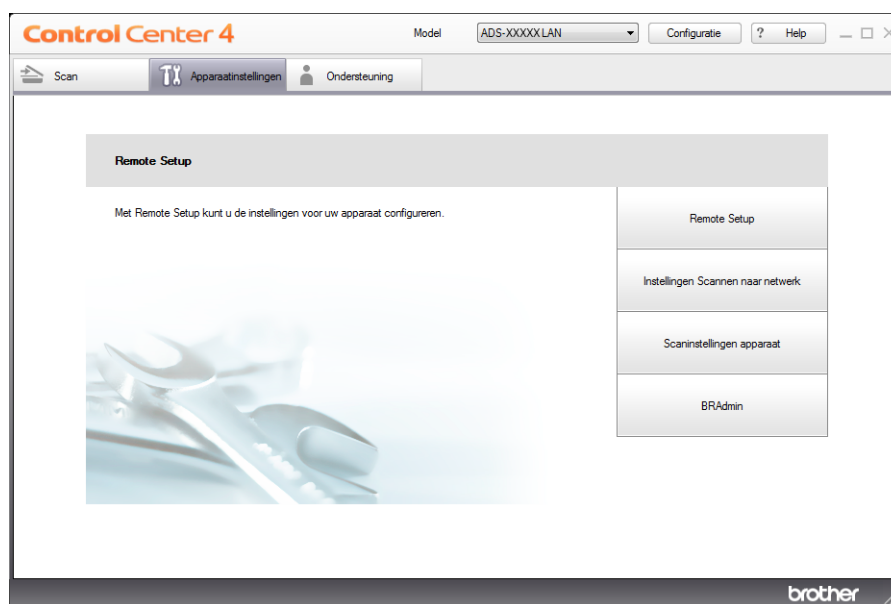

■ Macintosh

- 1 Klik op het pictogram  (ControlCenter2) in het Dock. Het venster van **ControlCenter2** wordt weergegeven.
- 2 Klik op de tab **INSTELLINGEN APPARAAT**.

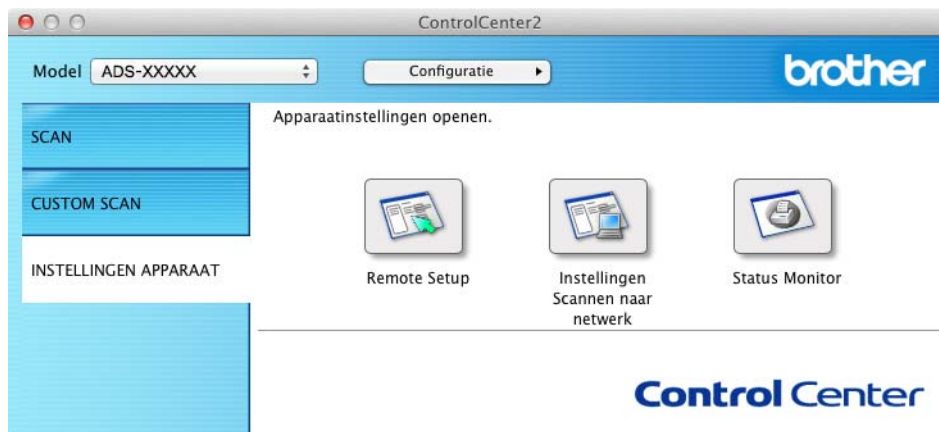

- 2 Klik op de knop **Remote Setup**. Het venster Remote Setup wordt weergegeven.
- 3 Selecteer **Stand.instel.** in de mapstructuur (het voorbeeld is gemaakt met Windows®).

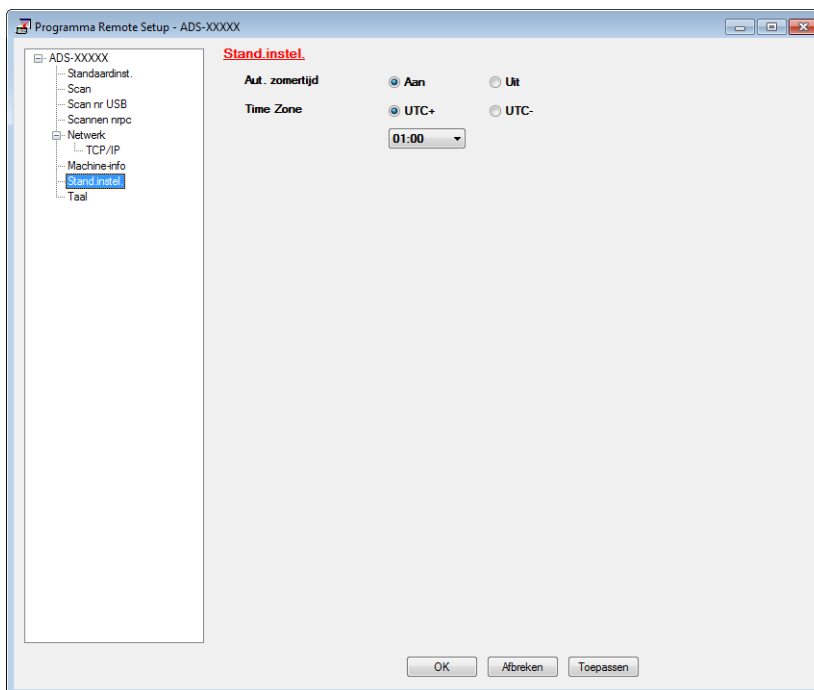

- 4 Selecteer uw tijdzone bij de optie **Time Zone**.
- 5 Klik op **Toepassen** en vervolgens op **OK**.



(ADS-1600W)

- 1 Druk op  (Instell.).
- 2 Druk op ▲ of ▼ om Stand. instel. weer te geven.
- 3 Druk op Stand. instel., Datum&Tijd en vervolgens op Tijdzone.
- 4 Voer de tijdzone in.  
Druk op OK.
- 5 Druk op .

## Slaapstand

U kunt aangeven na hoeveel tijd van inactiviteit het apparaat in de slaapstand overgaat (de maximale instelling is 60 minuten, de standaardinstelling is 10 minuten). De timer start opnieuw zodra het apparaat wordt bediend.

### OPMERKING

Als er een plastic kaart in de kaartsleuf is geplaatst, wordt de slaapstand niet ingeschakeld.

(ADS-1100W)

#### 1 Start ControlCenter.

■ Windows®

- 1 Klik op het pictogram  (ControlCenter4) in het systeemvak van de Taakbalk en kies vervolgens **Openen** in het menu.  
Het venster van **ControlCenter4** wordt weergegeven.
- 2 Klik op de tab **Apparaatinstellingen** (het onderstaande voorbeeld toont ControlCenter4 in de **Startmodus**).

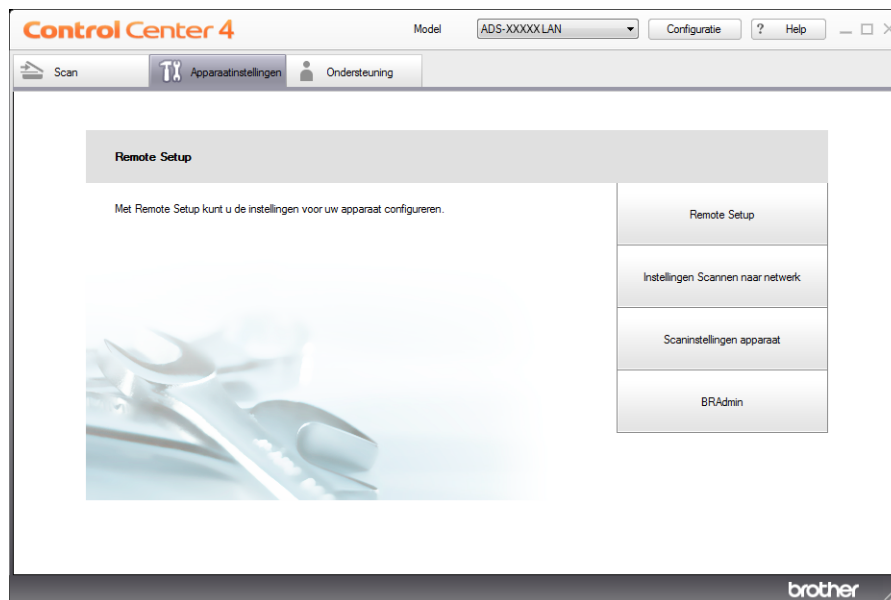

■ Macintosh

- 1 Klik op het pictogram  (ControlCenter2) in het Dock. Het venster van **ControlCenter2** wordt weergegeven.
- 2 Klik op de tab **INSTELLINGEN APPARAAT**.

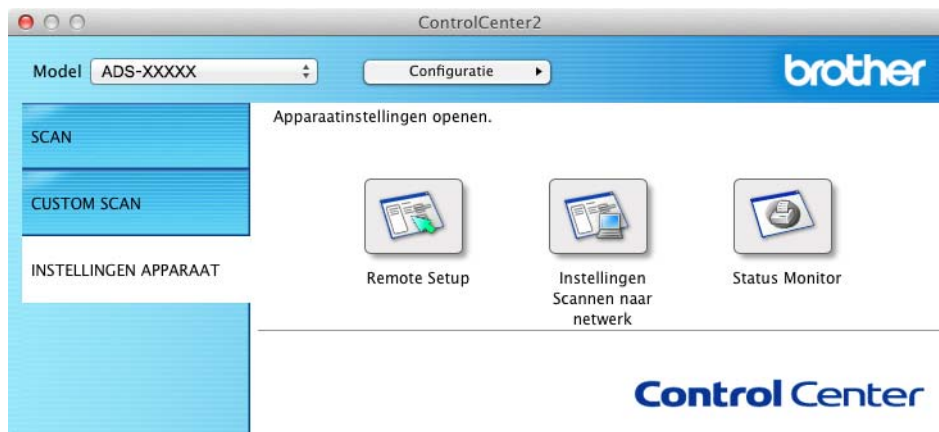

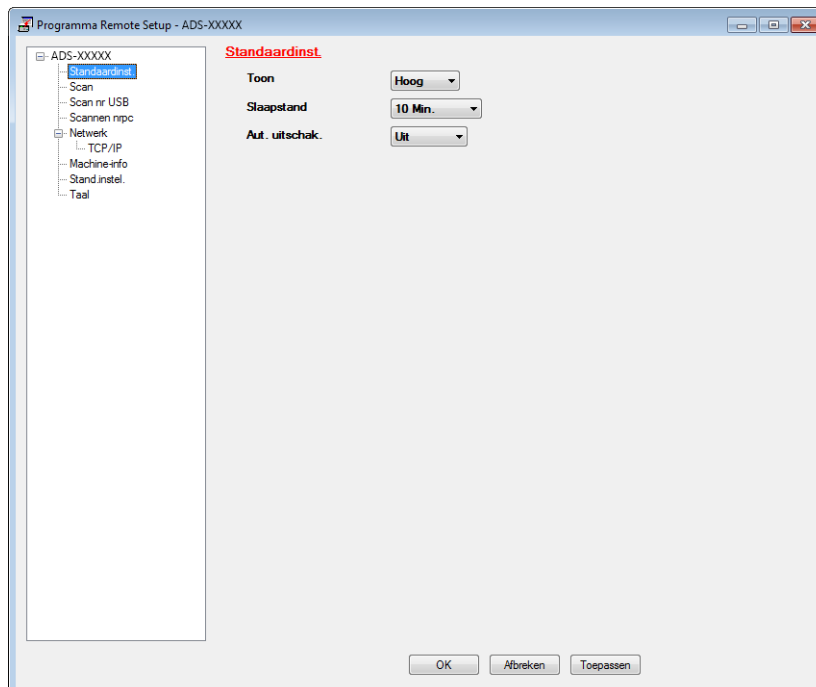

- 2 Klik op de knop **Remote Setup**. Het venster Remote Setup wordt weergegeven.
- 3 Selecteer **Standaardinst.** in de mapstructuur (het voorbeeld is gemaakt met Windows®).



- 4 Selecteer **1 Min.**, **2 Min.**, **3 Min.**, **5 Min.**, **10 Min.**, **30 Min.** of **60 Min.** in de vervolgkeuzelijst **Slaapstand**.
- 5 Klik op **Toepassen** en vervolgens op **OK**.

(ADS-1600W)

- 1 Druk op  (Instell.) en vervolgens op Standaardinst.
- 2 Druk op ▲ of ▼ om Slaapstand weer te geven.
- 3 Druk op Slaapstand.
- 4 Druk op 1Min, 2Min., 3Min., 5Min., 10Min., 30Min. of 60Min.
- 5 Druk op .

## Automatisch uitschakelen

U kunt instellen hoelang de slaapstand wordt gehandhaafd (de maximale instelling is 8 uur, de standaardinstelling is 4 uur), voordat het apparaat automatisch wordt uitgeschakeld.

(ADS-1100W)

1 Start ControlCenter.

■ Windows®

- 1 Klik op het pictogram  (ControlCenter4) in het systeemvak van de Taakbalk en kies vervolgens **Openen** in het menu.  
Het venster van **ControlCenter4** wordt weergegeven.
- 2 Klik op de tab **Apparaatinstellingen** (het onderstaande voorbeeld toont ControlCenter4 in de **Startmodus**).

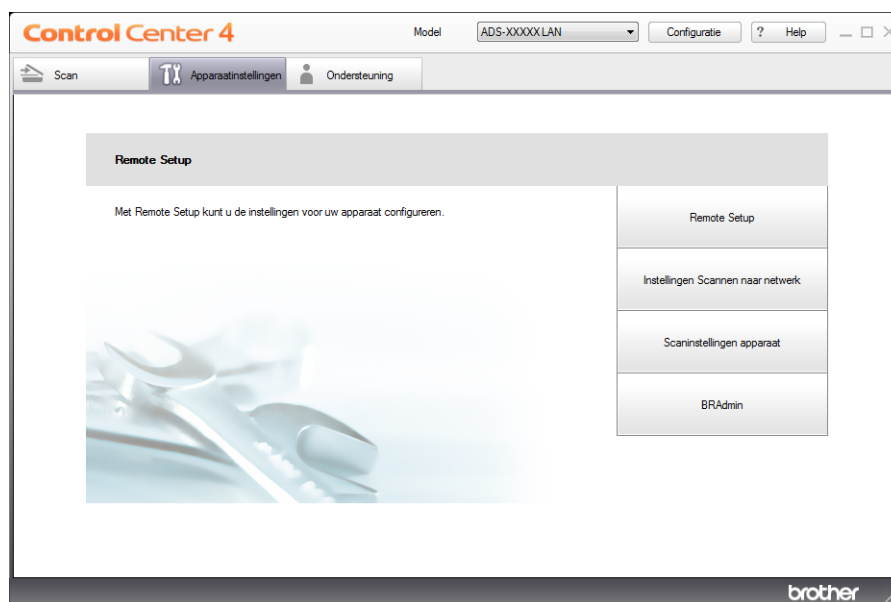

■ Macintosh

- 1 Klik op het pictogram  (ControlCenter2) in het Dock. Het venster van **ControlCenter2** wordt weergegeven.
- 2 Klik op de tab **INSTELLINGEN APPARAAT**.

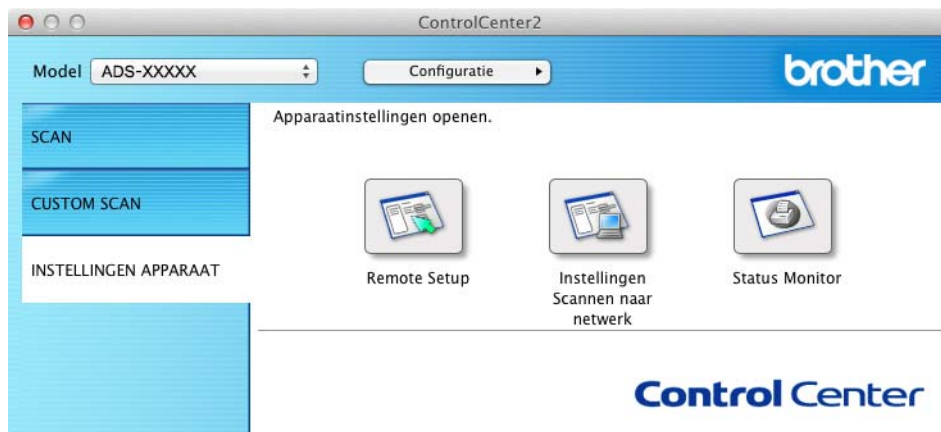

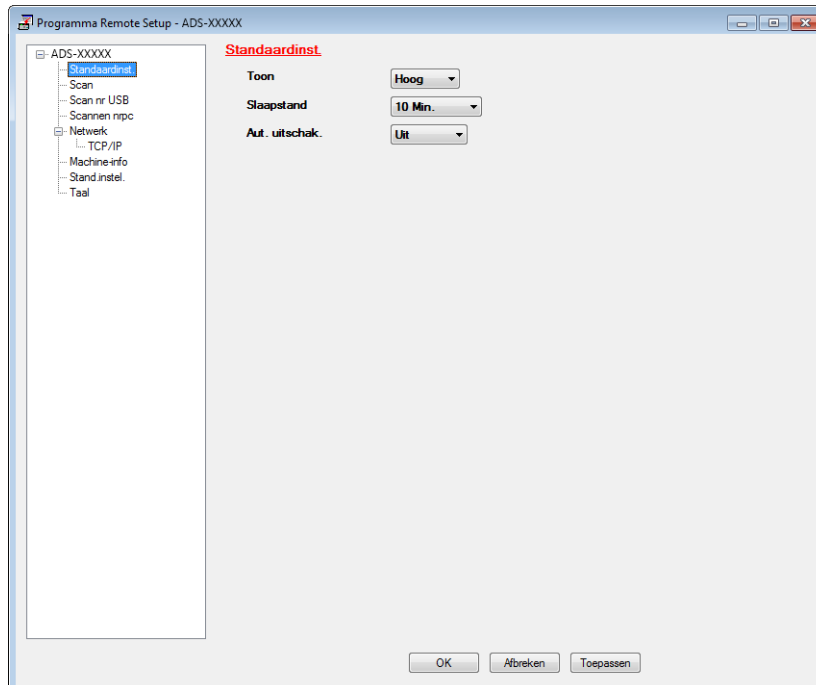

- 2 Klik op de knop **Remote Setup**. Het venster Remote Setup wordt weergegeven.
- 3 Selecteer **Standaardinst.** in de mapstructuur (het voorbeeld is gemaakt met Windows®).



- 4 Selecteer **1uur**, **2uren**, **4uren**, **8uren** of **Uit** in de vervolgkeuzelijst **Aut. uitschak.**
- 5 Klik op **Toepassen** en vervolgens op **OK**.

(ADS-1600W)

- 1 Druk op  (Instell.) en vervolgens op Standaardinst.
- 2 Druk op ▲ of ▼ om Autom. uit weer te geven.
- 3 Druk op Autom. uit.
- 4 Druk op 1uur, 2uren, 4uren, 8uren of Uit.
- 5 Druk op .

## Geschikt document

### OPMERKING

Laad geen documenten waarin de papierdikte, de papierkwaliteit, enzovoort, varieert.

### Geschikt document

Standaardpapier	Lengte	70 tot 297 mm	
	Breedte	51 tot 215,9 mm	
	Gewicht	52 tot 110 g/m <sup>2</sup>	
	Dikte	0,08 tot 0,12 mm	
	Maximum aantal documenten	Totale dikte van niet meer dan 2 mm en niet meer dan 20 vellen	
	Standaardpapierformaat	A4	210 × 297 mm
	A5	148 × 210 mm	
	A6	105 × 148 mm	
	B5	182 × 257 mm	
	B6	128 × 182 mm	
	Letter	215,9 × 279,4 mm	

Dik papier1	Lengte	70 tot 147 mm	
	Breedte	51 tot 110 mm	
	Gewicht	110 tot 200 g/m <sup>2</sup>	
	Dikte	0,12 tot 0,2 mm	
	Maximum aantal documenten	Totale dikte van niet meer dan 2 mm en niet meer dan 10 vellen	

Dik papier2	Lengte	70 tot 95 mm	
	Breedte	51 tot 55 mm	
	Materiaal	Plastic (PET), Papier	
	Dikte	0,2 tot 0,4 mm	
	Maximum aantal documenten	1 vel	

Lang papier	Lengte	297 tot 863 mm	
	Breedte	51 tot 215,9 mm	
	Gewicht	52 tot 110 g/m <sup>2</sup>	
	Dikte	0,08 tot 0,12 mm	
	Maximum aantal documenten	1 vel	

### OPMERKING

Selecteer voor het scannen van een document van 297 mm tot 863 mm **Lang papier** als **Scanformaat** of **Documentgrootte** in het dialoogvenster met instellingen.



Plastic kaart	Standaardformaat (ISO)	85,6 × 54,0 × 0,76 mm
	Lengte	70 tot 95 mm
	Breedte	51 tot 55 mm
	Materiaal	Plastic (PET)
	Type	Plastic kaart zoals een rijbewijs of verzekeringskaart
	Dikte	Basis: 0,4 tot 0,76 mm Reliëf: maximaal 1,4 mm
	Maximum aantal documenten	1 vel

### OPMERKING

U kunt een plastic kaart scannen wanneer u de gescande afbeelding op uw computer opslaat. Schakel het selectievakje **Modus plastic kaarten** in het dialoogvenster met instellingen in.

Hulpblad	Lengte	Max. 270 mm
	Breedte	Max. 110 mm
	Gewicht	Max. 110 g/m <sup>2</sup>
	Dikte	Totale dikte van hulpblad en bon mag niet meer bedragen dan 0,35 mm (exclusief overlappende delen van in Z-vorm gevouwen bonnen)
	Maximum aantal documenten	1 vel Vouw een bon in Z-vorm als hij langer is dan het hulpblad.

### OPMERKING

U kunt een hulpblad gebruiken wanneer u de gescande afbeelding op uw computer opslaat; u kunt het hulpblad niet gebruiken wanneer u scant naar een USB-flashstation.

## Niet geschikte documenten

- Documenten met een vel carbonpapier aan de achterkant
- Documenten die met potlood zijn geschreven
- Documenten die niet overal even dik zijn, zoals enveloppen
- Documenten met grote kreukels of krullen
- Verbogen of beschadigde documenten
- Documenten die calqueerpapier gebruiken
- Documenten die gecacheerd papier gebruiken
- Foto's (fotopapier)
- Documenten die zijn afgedrukt op geperforeerd papier
- Documenten die zijn afgedrukt op papier met een ongebruikelijke vorm (niet vierkant of rechthoekig)
- Documenten waaraan foto's, notities of stickers zijn gehecht

- Documenten die carbonvrij papier gebruiken
- Documenten die losse vellen papier gebruiken of papier met gaten erin
- Documenten met paperclips of nietjes
- Documenten waarvan de inkt nog nat is
- Stoffen, metalen vellen, OHP-vellen
- Glossy of reflecterende media
- Documenten die dikker zijn dan aanbevolen

## Informatie over Hulpblad voor recepten

---

- Gebruik het hulpblad alleen voor bonnen.
- Gebruik de toepassing BR-Receipts wanneer u het hulpblad gebruikt (zie *Bonnen scannen met BR-Receipts (Windows®)* op pagina 88 of *Bonnen scannen met BR-Receipts (Macintosh)* op pagina 99).
- U kunt de bon in een Z-vorm vouwen en vervolgens in het hulpblad steken als de bon langer is dan het hulpblad (zie *Een bon laden* op pagina 36).
- Laad het hulpblad niet ondersteboven. Hierdoor kunnen documenten vastlopen. Lees de instructies op het hulpblad zelf voor meer informatie of zie *Documenten laden* op pagina 31.
- Plaats niet meerdere kleine documenten tegelijk in het hulpblad. Hierdoor kunnen documenten vastlopen. Plaats altijd maar één document in het hulpblad.
- Schrijf niet op het hulpblad. De geschreven tekst kan zichtbaar zijn op de gescande bon. Wrijf het hulpblad met een droge doek schoon als het vuil is.
- Laat bonnen niet gedurende langere tijd in het hulpblad zitten, omdat ze dan kunnen afgeven op het hulpblad.

## Niet geschikte bonnen

---

- Bonnen met paperclips of nietjes
- Bonnen waarvan de inkt nog nat is

### **VOORZICHTIG**

Raak de rand van het hulpblad niet met uw hand of vingers aan om snijwonden te voorkomen.

## **BELANGRIJK**

---

- Leg het hulpblad niet in direct zonlicht of op een plek waar het wordt blootgesteld aan hoge temperaturen of een hoge vochtigheidsgraad. Het blad kan hierdoor kromtrekken. Bewaar het hulpblad niet horizontaal met een groot object er bovenop.
  - Buig het hulpblad niet en trek er niet aan. Het blad kan anders beschadigd raken. Wanneer het hulpblad beschadigd raakt, kan het mogelijk niet worden gebruikt om te scannen.
-

## Documenten laden

De documentinvoer kan maximaal 20 pagina's bevatten. Elk vel wordt afzonderlijk ingevoerd. Gebruik papier met een gewicht van 80 g/m<sup>2</sup> en waaier de stapel altijd los voordat u het papier in de documentinvoer plaatst.

### **BELANGRIJK**

- Trek NIET aan het document als het wordt ingevoerd.
- Gebruik GEEN papier dat is omgekruld, gekreukeld, gevouwen, gescheurd, geniet of dat is vastgemaakt met paperclips, lijm of plakband.
- Gebruik GEEN karton of stof.

### **Het apparaat instellen**

- 1 Open het bovendeksel (1) en duw de flap van het bovendeksel (2) stevig achterover tot die klikt.

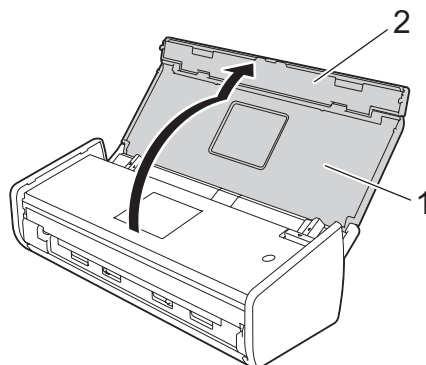

- 2 Til de documentsteunen (1) op.

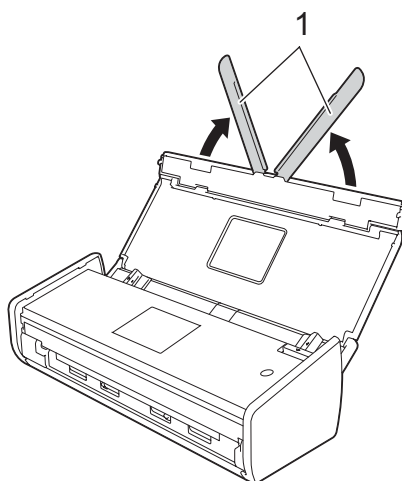

## Documenten met een standaardformaat laden

Zorg ervoor dat documenten met inkt of correctievloeistof volkomen droog zijn.

- 1 Stel het apparaat in (zie *Het apparaat instellen* op pagina 31).
- 2 Stel de documentgeleiders (1) in op de breedte van uw document.

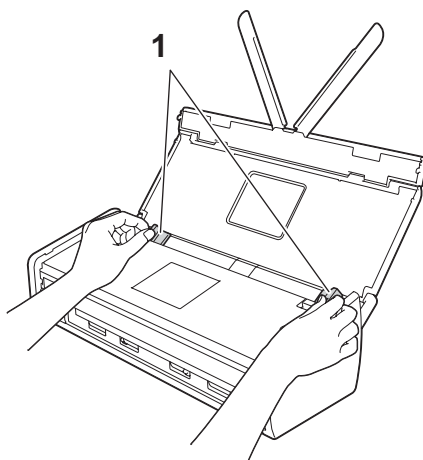

- 3 Waaier de pagina's een aantal keren uit aan de lange en korte kant.

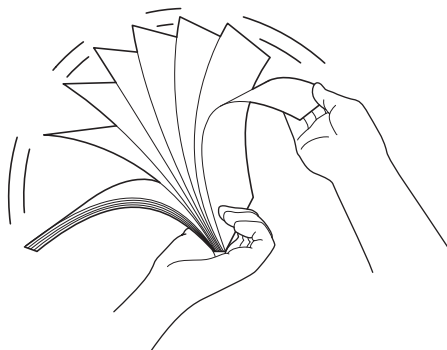

- 4 Lijn de randen van de pagina's uit.

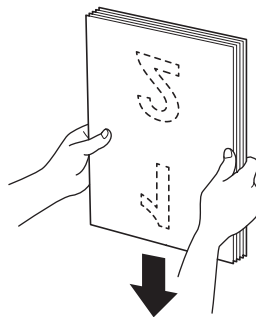

- 5 Bundel de pagina's zo, dat de voorste rand licht verschoven is in de richting van de invoer.

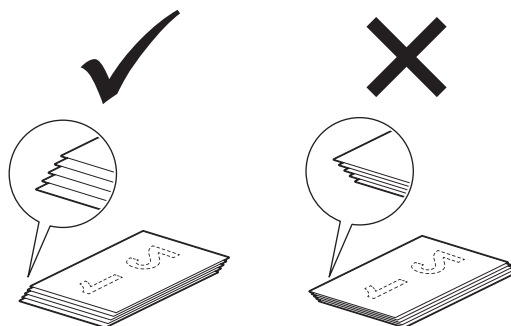

- 6 Plaats het document **met de bedrukte zijde omlaag** en **de bovenrand eerst** tussen de geleiders in de documentinvoer totdat u voelt dat het de binnenkant van het apparaat raakt.

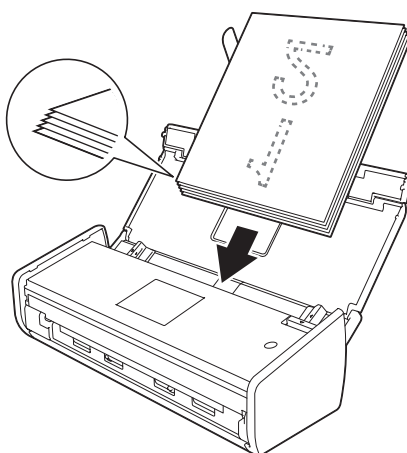

- 7 Controleer of de zijranden van het document parallel lopen met de groeven in het bovendeksel en stel dan de geleiders opnieuw in op de breedte van het document.

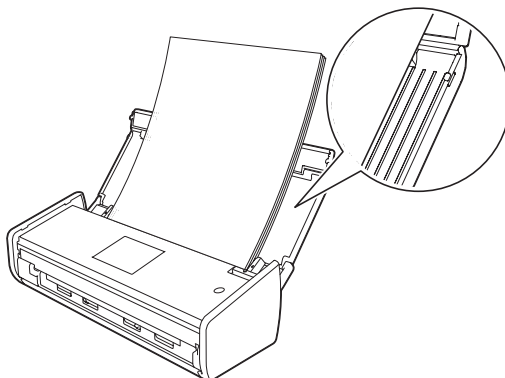

## Visitekaartjes laden

Zorg ervoor dat documenten met inkt of correctievloeistof volkomen droog zijn.

- 1 Stel het apparaat in (zie *Het apparaat instellen* op pagina 31).
- 2 Stel de documentgeleiders (1) in op de breedte van uw document.

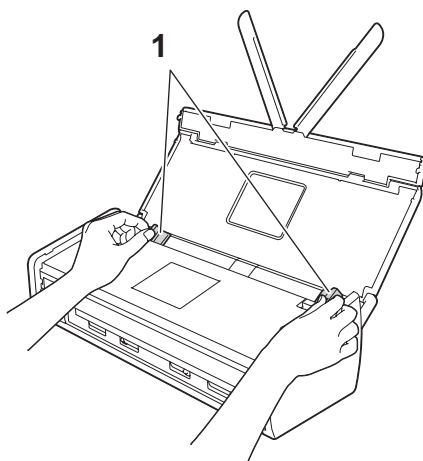

- 3 Plaats het document **met de bedrukte zijde omlaag** en **de korte zijde eerst** tussen de geleiders in de documentinvoer totdat u voelt dat het de binnenkant van het apparaat raakt.

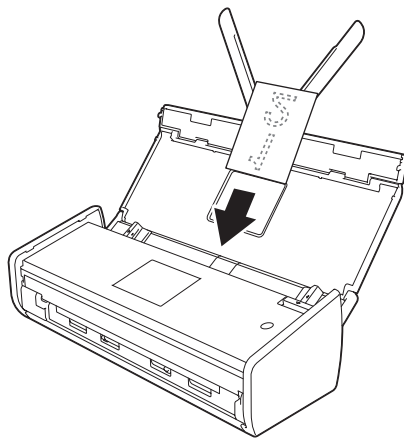

### OPMERKING

Plaats geen visitekaartjes in de kaartsleuf op de achterzijde van het apparaat.

## Documenten laden die langer zijn dan A4

Zorg ervoor dat documenten met inkt of correctievloeistof volkomen droog zijn.

- 1 Stel het apparaat in (zie *Het apparaat instellen* op pagina 31).
- 2 Stel de documentgeleiders (1) in op de breedte van uw document.

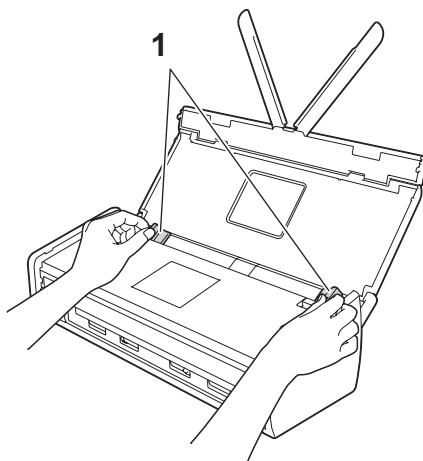

- 3 Plaats het document **met de bedrukte zijde omlaag** en **de bovenrand eerst** tussen de geleiders in de documentinvoer totdat u voelt dat het de binnenkant van het apparaat raakt.

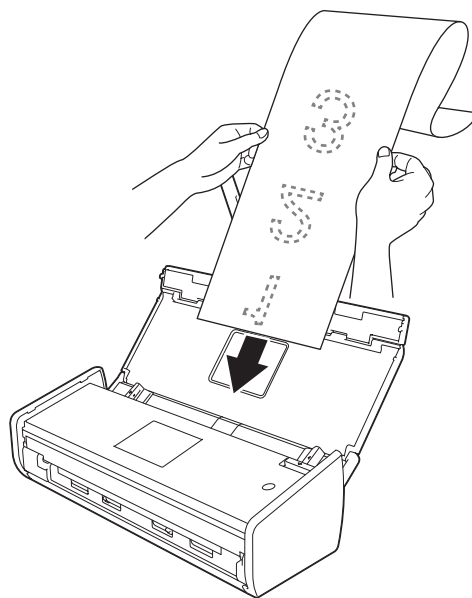

### OPMERKING

- U mag maar één document per keer laden.
- Ondersteun het document met uw hand als het langer is dan het bovendeksel.

## Een bon laden

Zorg ervoor dat documenten met inkt of correctievloeistof volkomen droog zijn.

- 1 Stel het apparaat in (zie *Het apparaat instellen* op pagina 31).
- 2 Plaats het document in het hulpblad.

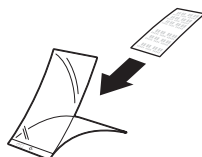

### OPMERKING

Plaats het document in het midden van het hulpblad en lijn de bovenzijde van het document uit met de bovenzijde van het hulpblad.

- 3 Stel de documentgeleiders (1) in op de breedte van het hulpblad.

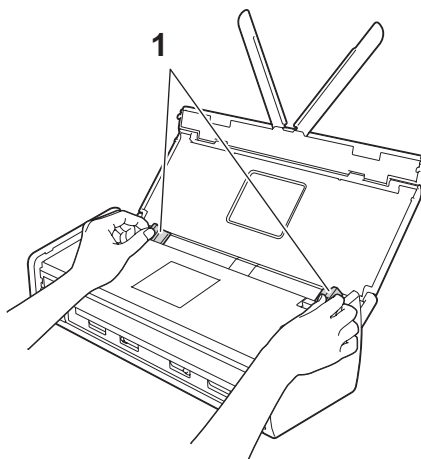



- 4 Plaats het hulpblad tussen de geleiders in de documentinvoer totdat u voelt dat het de binnenkant van het apparaat raakt.

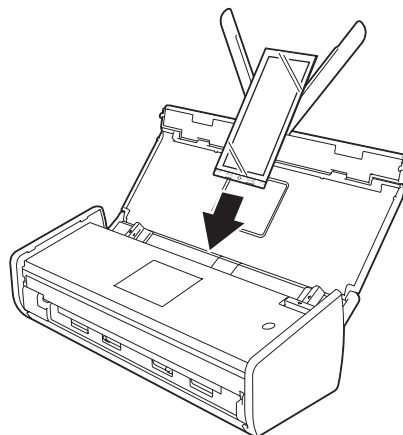

## OPMERKING

- U kunt de bon in een Z-vorm vouwen en vervolgens in het hulpblad steken als de bon langer is dan het hulpblad.

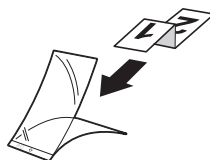

- Bij het scannen van het hulpblad wordt de 30 mm brede lijmrand aan het begin van het hulpblad alleen automatisch verwijderd als u BR-Receipts gebruikt (zie *Bonnen scannen met BR-Receipts (Windows®)* op pagina 88 of *Bonnen scannen met BR-Receipts (Macintosh)* op pagina 99).

## Een plastic kaart laden

1

- 1 Sluit het bovendeksel als dat geopend is.
- 2 Stel de kaartsleufgeleider (1) op de achterkant van het apparaat in op de breedte van de plastic kaart.

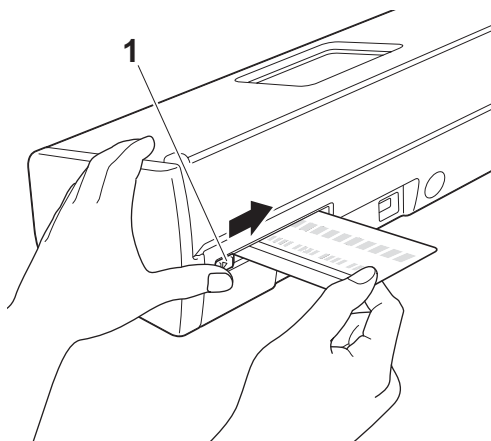

- 3 Plaats de plastic kaart in de kaartsleuf (1). De kaart wordt in het apparaat ingevoerd.

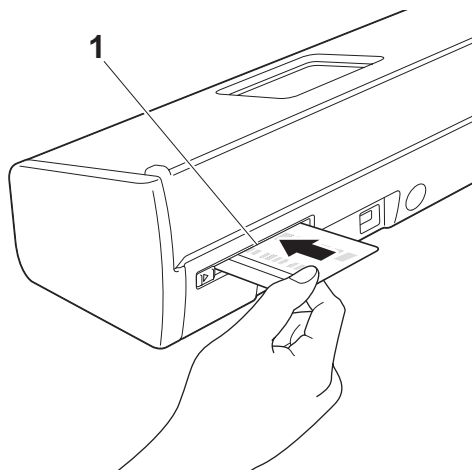

### OPMERKING

- Plaats de plastic kaart als die is uitgevoerd in reliëf, met de reliëfzijde omlaag in de kaartsleuf.
- Neem de plastic kaart uit de kaartsleuf als hij niet wordt ingevoerd en laad hem dan met de automatische documentinvoer (zie *Visitekaartjes laden* op pagina 34).

## Voordat u gaat scannen

Controleer het volgende voordat u gaat scannen:

- De Brother-software (MFL-Pro Suite) is geïnstalleerd volgens de instructies in de Installatiehandleiding.
- De interfacekabel is goed aangesloten.

## Voordat u gaat netwerkscannen

### Netwerklicentie (Windows®)

Dit product bevat een computerlicentie voor maximaal 2 gebruikers.

Deze licentie ondersteunt de installatie van de software MFL-Pro Suite inclusief Nuance™ PaperPort™ 12SE op maximaal 2 computers op het netwerk.

Wanneer u op meer dan 2 computers Nuance™ PaperPort™ 12SE wilt installeren, kunt u Brother NL-5 aanschaffen. Dit is een licentieovereenkomst voor maximaal 5 extra gebruikers. Neem contact op met uw Brother-leverancier om NL-5 aan te schaffen.

### Netwerkscannen voor Windows® instellen

Voer de onderstaande stappen uit als u uw apparaat hebt vervangen en het nieuwe apparaat dus afwijkt van het apparaat dat oorspronkelijk was geregistreerd op de computer tijdens de installatie van de software MFL-Pro Suite.

- 1** (Windows® XP)  
Klik op de knop **Start, Configuratiescherm, Printers en andere hardware**, vervolgens op **Scanners en camera's** (of **Configuratiescherm, Scanners en camera's**).  
(Windows Vista®)

Klik op de knop , **Configuratiescherm, Hardware en geluiden**, en vervolgens op **Scanners en camera's**.  
(Windows® 7)

Klik op de knop , **Alle programma's, Brother, ADS-XXXXX** (waarbij XXXXX de naam van het model is), **Instellingen Scanner**, en vervolgens op **Scanners en camera's**.  
(Windows® 8)

Klik op  (**Brother Utilities**), klik op de vervolgkeuzelijst en selecteer de naam van uw model (als uw model nog niet geselecteerd is). Klik op **SCANNEN** op de navigatiebalk links en klik vervolgens op **Scanners en camera's**.
- 2** Ga op een van de volgende manieren te werk:

  - Windows® XP  
Klik met de rechtermuisknop op het pictogram van het scanapparaat en selecteer **Eigenschappen**.  
Het dialoogvenster Eigenschappen netwerkscanner wordt weergegeven.
  - Windows Vista®, Windows® 7 en Windows® 8  
Klik op de knop **Eigenschappen**.

Voordat u gaat scannen

## OPMERKING

(Windows Vista®, Windows® 7 en Windows® 8)

Ga als volgt te werk als het scherm **Gebruikersaccountbeheer** verschijnt:

- Gebruikers met beheerderrechten: Klik op **Doorgaan** of **Ja**.



- Voor gebruikers zonder beheerderrechten: Voer het administratorwachtwoord in en klik op **OK** of **Ja**.



Voordat u gaat scannen

- 3 Klik op het tabblad **Netwerk instellingen** en kies de juiste verbindingmethode.

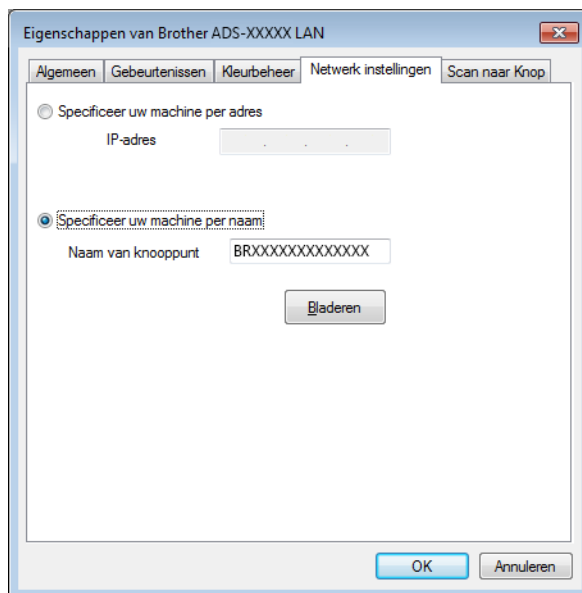

### Specificeer uw machine per adres

Voer het IP-adres van het apparaat in bij **IP-adres** en klik dan op **Toepassen** of **OK**.

### Specificeer uw machine per naam

- 1 Voer de knooppuntnaam van het apparaat in bij **Naam van knooppunt** of klik op **Bladeren** en kies het apparaat dat u wilt gebruiken.
- 2 Klik op **OK**.

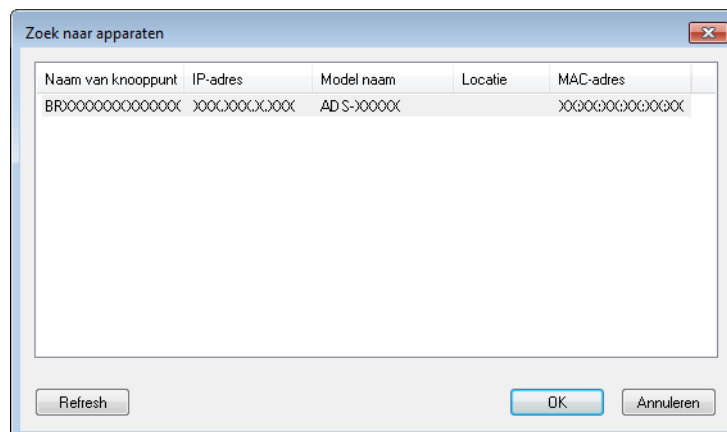

- 4 Klik op het tabblad **Scan naar Knop** en voer de naam van uw computer in het veld **Display naam** in. De naam die u invoert, wordt weergegeven in de vervolgkeuzelijst **Bestemming** bij **Scannen > netw.app.** op het tabblad **Scannen** van Beheer via een webbrowser (alleen ADS-1100W) (zie *Gescande documenten op uw computer opslaan* op pagina 123) of op het LCD-scherm van het apparaat (alleen ADS-1600W). De standaardinstelling is de naam van uw computer. U kunt elke gewenste naam invoeren.

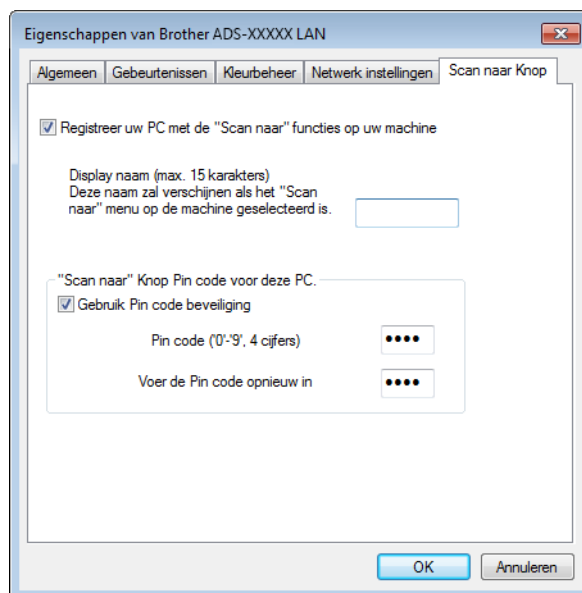

- 5 Als u wilt voorkomen dat u ongewenste documenten ontvangt, kunt u een viercijferige pincode invoeren in de velden **Pin code** en **Voer de Pin code opnieuw in**. (Alleen ADS-1600W)  
Als u gegevens wilt verzenden naar een computer die is beveiligd met een pincode, wordt u via het LCD-scherm gevraagd de pincode in te voeren voordat het document kan worden gescand en naar de computer wordt verzonden.

## Netwerkscannen voor Macintosh instellen

Als u wilt scannen met het apparaat in een netwerk, moet u het aan het netwerk gekoppelde apparaat selecteren in de toepassing Device Selector in de vervolgkeuzelijst **Model** in het hoofdscherm van ControlCenter2. Als u de software MFL-Pro Suite al hebt geïnstalleerd met behulp van de netwerkinstallatiestappen in de Installatiehandleiding, dient deze selectie al te zijn gemaakt.

U kunt het apparaat alleen gebruiken als netwerkscanner als het is geconfigureerd met een TCP-/IP-adres. U kunt via het bedieningspaneel de adresinstellingen instellen of wijzigen.

Voordat u gaat scannen

- 1 Klik op het pictogram  (ControlCenter2) in het Dock. Het venster van **ControlCenter2** wordt weergegeven.



- 2 Selecteer **Andere** in de keuzelijst **Model**. Het venster **Device Selector** wordt weergegeven.

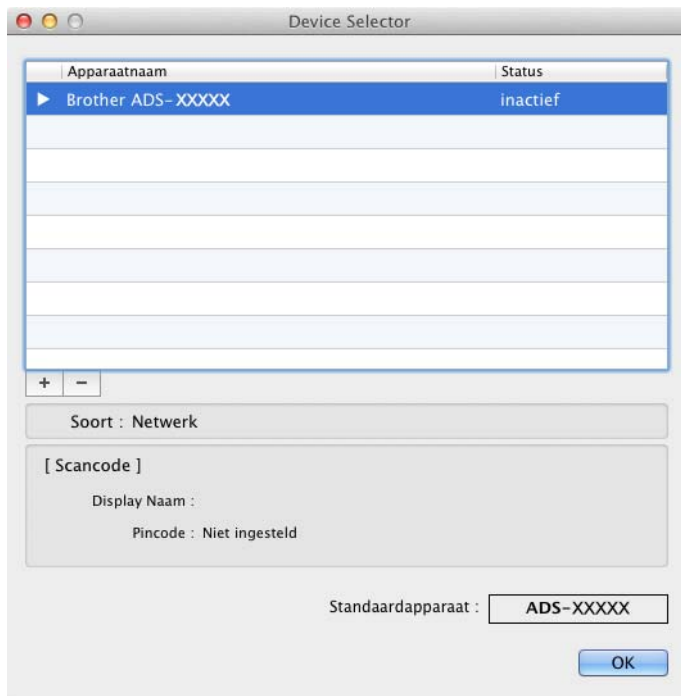

- 3 Klik op de knop **+**. Het instellingenvenster wordt weergegeven.



Voordat u gaat scannen

- 4 Selecteer uw apparaat in de lijst en klik vervolgens op **Toevoegen**.

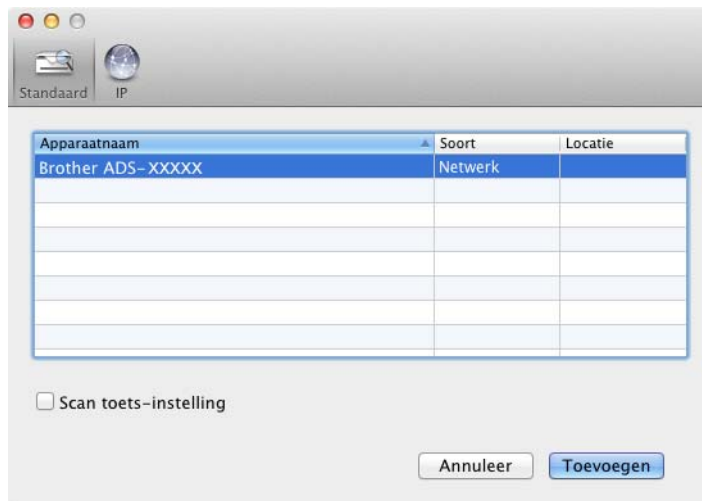

## OPMERKING

U kunt uw apparaat ook selecteren door het IP-adres in te voeren. Klik op **IP** en geef het IP-adres van het apparaat op. Voer het nieuwe IP-adres in, als u het IP-adres van een bestaand apparaat in het netwerk wilt wijzigen.



- 5 Klik op **Toevoegen**.

## OPMERKING

Schakel het selectievakje bij **Scan toets-instelling** in en geef de volgende configuratie op:

- Schakel voor Scannen naar pc (netwerkverbinding) (alleen ADS-1100W) of scannen via het bedieningspaneel van het apparaat (alleen ADS-1600W) het selectievakje **Registreer uw computer met de "Scan naar"-functies op het apparaat**. De naam die u invoert, wordt weergegeven in de vervolgkeuzelijst **Bestemming** bij **Scannen > netw.app** op het tabblad **Scannen** van Beheer via een webbrowser (alleen ADS-1100W) (zie *Gescande documenten op uw computer opslaan* op pagina 123) of op het LCD-scherm van het apparaat (alleen ADS-1600W). U kunt maximaal 15 tekens gebruiken.
- U kunt het ontvangen van ongewenste documenten vermijden door een pincode van 4 cijfers in te stellen. Voer uw pincode in de velden **Pincode** en **Controleren** in.  
(Alleen ADS-1600W)

Als u gegevens wilt verzenden naar een computer die is beveiligd met een pincode, wordt u via het LCD-scherm gevraagd de pincode in te voeren voordat het document kan worden gescand en naar de computer wordt verzonden.

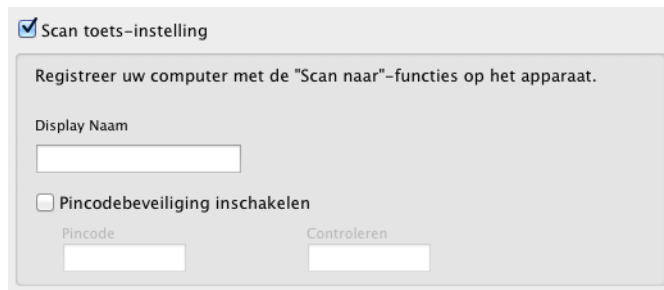

## Het hulpprogramma BRAdmin (Windows®) starten

Wanneer u BRAdmin Light of BRAdmin Professional 3 hebt geïnstalleerd, kunt u met de knop **BRAdmin** het hulpprogramma BRAdmin Light of BRAdmin Professional 3 openen.

Het hulpprogramma BRAdmin Light is ontworpen om Brother-apparaten op het netwerk voor de eerste keer in te stellen. Het hulpprogramma kan ook zoeken naar Brother-producten in een TCP-/IP-omgeving, de status daarvan bekijken en standaard netwerkinstellingen, zoals het IP-adres, configureren. Voor informatie over het installeren van BRAdmin Light via de bijgeleverde dvd-rom kunt u de Netwerkhandleiding raadplegen.

Wanneer u een meer geavanceerd apparaatbeheer nodig hebt, kunt u de nieuwste versie van het hulpprogramma BRAdmin Professional 3 gebruiken die u kunt downloaden via <http://solutions.brother.com/>







- 1 Klik op het pictogram  (ControlCenter4) in het systeemvak van de Taakbalk en kies vervolgens **Openen** in het menu.  
Het venster van **ControlCenter4** wordt weergegeven.
- 2 Klik op de tab **Apparaatinstellingen**.
- 3 Klik op **BRAdmin**. Het dialoogvenster BRAdmin Light of BRAdmin Professional 3 wordt weergegeven.

## OPMERKING

Wanneer u zowel BRAdmin Light als BRAdmin Professional hebt geïnstalleerd, start ControlCenter4 BRAdmin Professional 3.

## De gebruikersinterface van ControlCenter4 wijzigen (Windows®)

ControlCenter4 is een softwareprogramma waarmee u snel en eenvoudig toegang hebt tot uw meest gebruikte programma's. Met ControlCenter4 worden specifieke toepassingen automatisch geladen.

Met ControlCenter4 beheert u ook de instellingen voor   (bij gebruik voor de functie Scannen naar pc bij een netwerkverbinding, alleen voor ADS-1100W),  (voor ADS-1100W), of de knop *Naar pc* (voor ADS-1600W) op uw Brother-apparaat. Zie *Instellingen voor Scannen naar PC wijzigen (Windows®)* op pagina 138 voor informatie over het configureren van instellingen voor   (bij gebruik voor de functie Scannen naar pc bij een netwerkverbinding, alleen voor ADS-1100W),  (voor ADS-1100W), of de knop *Naar pc* (voor ADS-1600W) op het apparaat.

ControlCenter4 heeft twee bedieningsmodi: **Startmodus** en **Geavanceerde modus**. U kunt de modus op elk gewenst moment wijzigen.

### ■ Startmodus

In deze modus hebt u snel toegang tot de hoofdfuncties van het apparaat. U kunt intuïtief de functies gebruiken zonder instellingen.

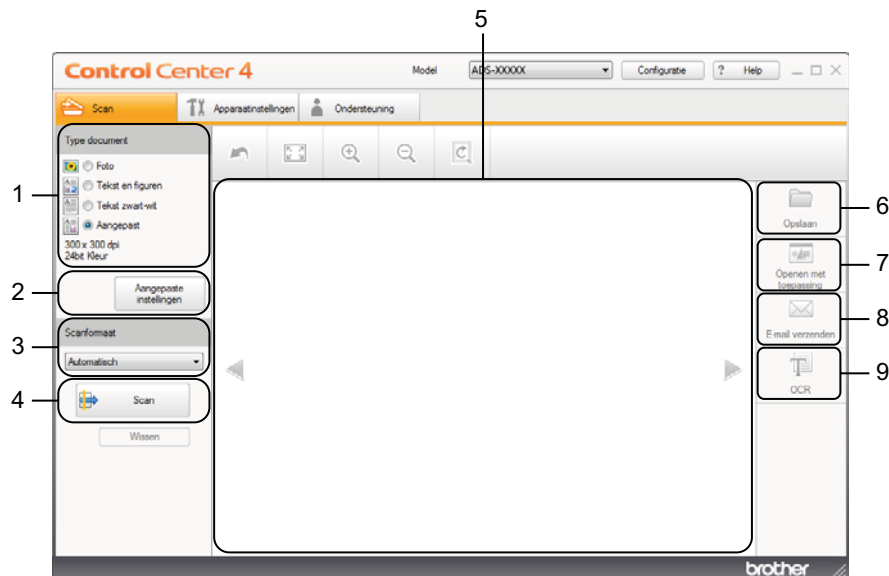

#### 1 Type document

Hiermee kunt u een type document selecteren.

#### 2 Aangepaste instellingen

Hiermee kunt u scaninstellingen configureren.

### 3 Scanformaat

Hierin kunt u een scanformaat selecteren.

### 4 Scan

Hiermee kunt u een scanbewerking starten.

### 5 Voorbeeldvenster

Hiermee wordt een gescande afbeelding weergegeven.

### 6 Opslaan

Hiermee kunt u een gescande afbeelding opslaan in een map op uw vaste schijf in een van de bestandstypen uit de lijst met bestandstypen.

### 7 Openen met toepassing

Hiermee kunt u een afbeelding rechtstreeks in een grafische toepassing scannen om deze te bewerken.

### 8 E-mail verzenden

Hiermee kunt u een document naar uw standaard e-mailprogramma scannen.

### 9 OCR

Hiermee kunt u een document scannen en omzetten in tekst.

## ■ Geavanceerde modus

In deze modus hebt u meer controle over de details van de functies van uw apparaat. U kunt ook het scannen met één toets aanpassen aan uw wensen.

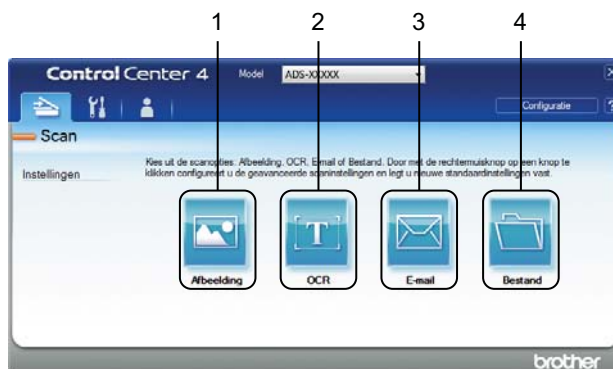

### 1 Afbeelding

Hiermee kunt u documenten rechtstreeks naar een grafische viewer of bewerkingstoepassing scannen.

### 2 OCR

Hiermee kunt u een document scannen en omzetten in tekst.

### 3 E-mail

Hiermee kunt u een document naar uw standaard e-mailprogramma scannen.

### 4 Bestand

Hiermee kunt u een gescande afbeelding opslaan in een map op uw vaste schijf in een van de bestandstypen uit de lijst met bestandstypen.

Voer de volgende stappen uit om de bedieningsmodus te wijzigen.

- 1 Klik op het pictogram  (ControlCenter4) in het systeemvak van de Taakbalk en kies vervolgens **Openen** in het menu.  
Het venster van **ControlCenter4** wordt weergegeven.

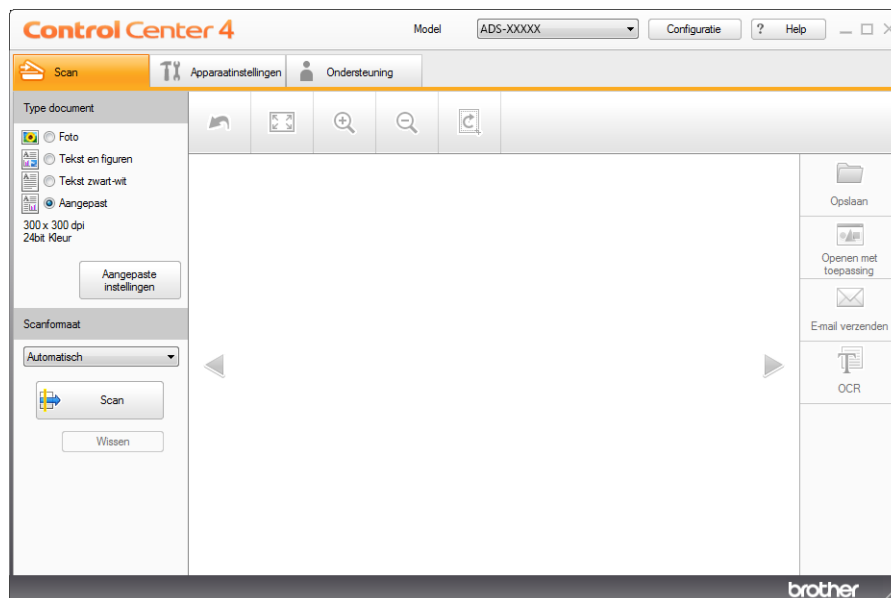

## OPMERKING

Ga als volgt te werk als het pictogram  niet wordt weergegeven in het systeemvak:

- (Windows<sup>®</sup> XP, Windows Vista<sup>®</sup> en Windows<sup>®</sup> 7)

Klik op  (**Start**), **Alle programma's**, **Brother**, **ADS-XXXXX** (waarbij XXXXX uw modelnaam is) en op **ControlCenter4**.

- (Windows<sup>®</sup> 8)

Klik op  (**Brother Utilities**), klik op de vervolgkeuzelijst en selecteer de naam van uw model (als uw model nog niet geselecteerd is). Klik op **SCANNEN** op de navigatiebalk links en klik vervolgens op **ControlCenter4**.

- 2 Klik op **Configuratie** en selecteer **Modus selecteren**.

- 3 Select **Startmodus** of **Geavanceerde modus** in het dialoogvenster voor modusselectie.

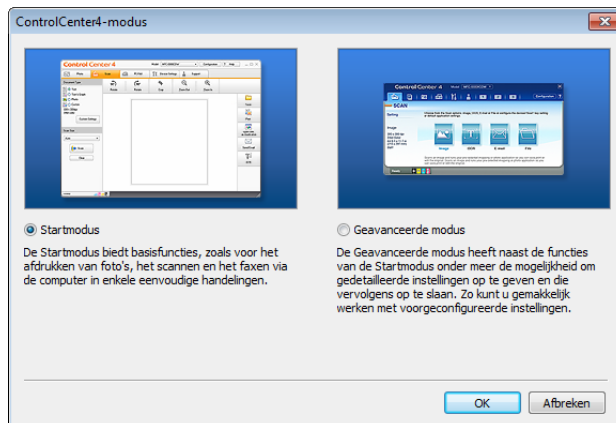







## Scannen met ControlCenter4 in de Startmodus (Windows®)

Er zijn vier scanopties: **Opslaan**, **Openen met toepassing**, **E-mail verzenden** en **OCR**.

In dit gedeelte wordt een korte inleiding gegeven van het tabblad **Scan**. Klik op  (**Help**) voor meer informatie over elke functie.

### Basisscan



---

- 1 Configureer de instellingen in het instelgedeelte PC Scan.
- 2 Klik op  (**Scan**).
- 3 Controleer en bewerk (indien nodig) de gescande afbeelding in de viewer.
- 4 Klik op  (**Opslaan**),  (**Openen met toepassing**),  (**E-mail verzenden**) of  (**OCR**).
- 5 Ga op een van de volgende manieren te werk:
  - Voor  (**Opslaan**)  
Selecteer de **Doelmap** en andere instellingen. Klik op **OK**.  
De afbeelding wordt opgeslagen in de door u gekozen map.
  - Voor  (**Openen met toepassing**)  
Selecteer de toepassing in de keuzelijst en klik op **OK**.  
De afbeelding wordt in de door u gekozen toepassing weergegeven.

### OPMERKING

---

Als u de toepassing Evernote op uw computer hebt geïnstalleerd, kunt u Evernote selecteren in de vervolgkeuzelijst en op **OK** klikken om de gescande gegevens direct te uploaden naar Evernote.

- Voor  (**E-mail verzenden**)  
Configureer de instelling van het bijgevoegde bestand en klik op **OK**.  
Uw standaard e-mailprogramma wordt geopend en de afbeelding wordt als bijlage toegevoegd aan een nieuwe e-mail.
- Voor  (**OCR**)  
Configureer de OCR-instellingen en klik op **OK**.  
De gekozen toepassing wordt geopend met de omgezette tekstdata.

### Plastic kaarten scannen

---

- 1 Laad een plastic kaart (zie *Een plastic kaart laden* op pagina 38).

### OPMERKING

---

U mag maar één plastic kaart per keer laden.

- 2 Klik op het pictogram  (ControlCenter4) in het systeemvak van de Taakbalk en kies vervolgens **Openen** in het menu.  
Het venster van **ControlCenter4** wordt weergegeven.
- 3 Selecteer het tabblad **Scan**.

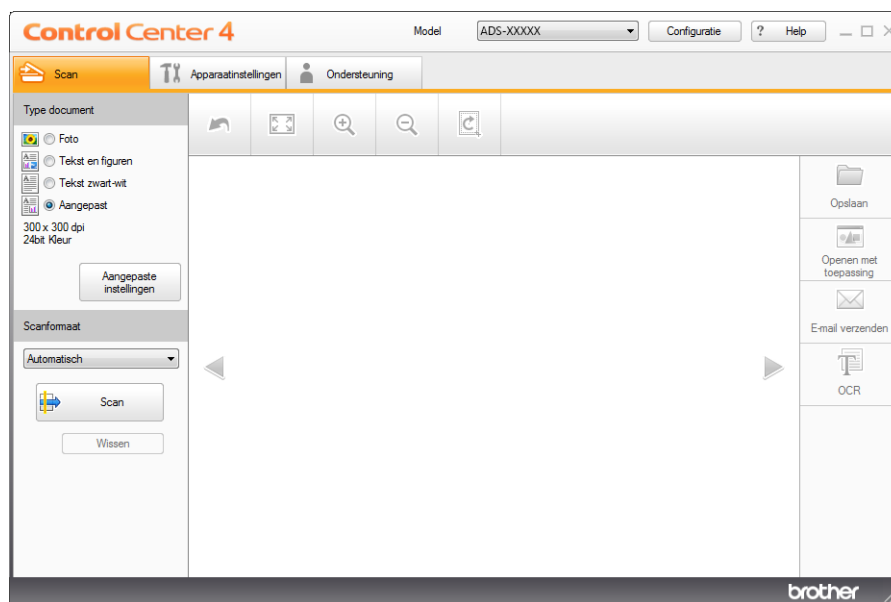

- 4 Selecteer **Aangepast** bij **Type document** en klik vervolgens op de knop **Aangepaste instellingen**.  
Het dialoogvenster **Aangepaste scaninstellingen** wordt geopend.

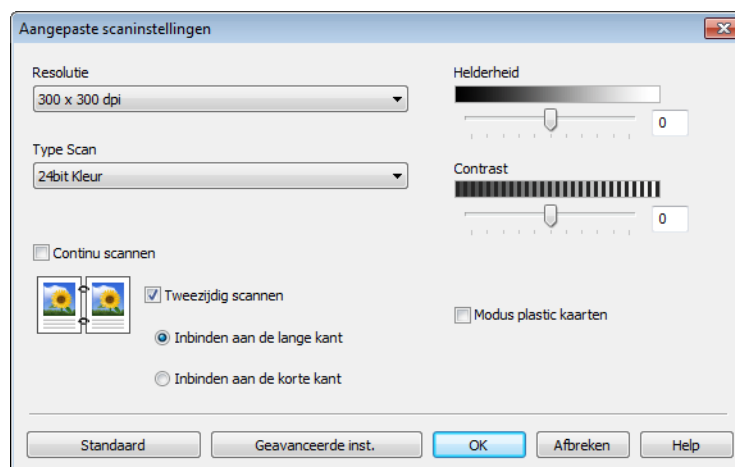





- 5 Schakel het selectievakje **Modus plastic kaarten** in.
- 6 Configureer zo nodig nog andere instellingen (zie *De scaninstellingen wijzigen (ControlCenter4) (Windows®)* op pagina 63).
- 7 Klik op **OK**.



- 8 Klik op de knop  (**Scan**). Het apparaat scant de kaart en het dialoogvenster **Scannen voltooid** wordt geopend waarin het aantal gescande pagina's wordt weergegeven. De gescande afbeelding wordt weergegeven in de viewer.

**OPMERKING**

Als het dialoogvenster **Scannen voltooid** niet verschijnt en u het aantal gescande pagina's wilt weergegeven, schakelt u het selectievakje **Scanresultaten weergeven** in.

- 9 Ga op een van de volgende manieren te werk:
  - Klik op de knop  (**Opslaan**) om de gescande gegevens op te slaan. Zie *Basisscan* op pagina 51.
  - Klik op de knop  (**Openen met toepassing**) om de gescande gegevens te openen in een andere toepassing. Zie *Basisscan* op pagina 51.
  - Klik op de knop  (**E-mail verzenden**) om de gescande gegevens bij te voegen bij een e-mail. Zie *Basisscan* op pagina 51.
  - Klik op de knop  (**OCR**) om te scannen naar een tekstbestand dat kan worden bewerkt. Zie *Basisscan* op pagina 51.

**OPMERKING**

De **Modus plastic kaarten** werkt automatisch met de volgende instellingen:

- Resolutie:** 600 x 600 dpi
- Scanformaat:** 2 op 1 (Automatisch)
- Tweezijdig scannen:** Aan (**Inbinden aan de korte kant**)
- Autom. rechtmaken:** Aan
- Automatische beeldrotatie:** Uit

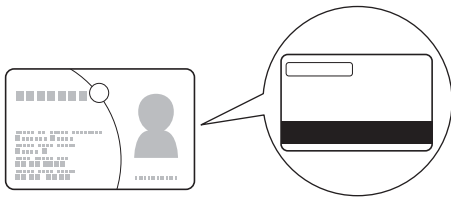
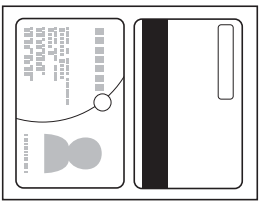
Oorspronkelijke lay-out	Scanresultaat
	

**Scannen naar een Office-bestand**

Uw apparaat kan gescande gegevens automatisch converteren naar een bestand voor Microsoft® Word of Microsoft® PowerPoint®. U kunt deze functie alleen gebruiken als uw Brother-apparaat via een draadloze verbinding verbonden is met een netwerk dat toegang heeft tot internet.

- 1 Laad het document (zie *Documenten met een standaardformaat laden* op pagina 32).

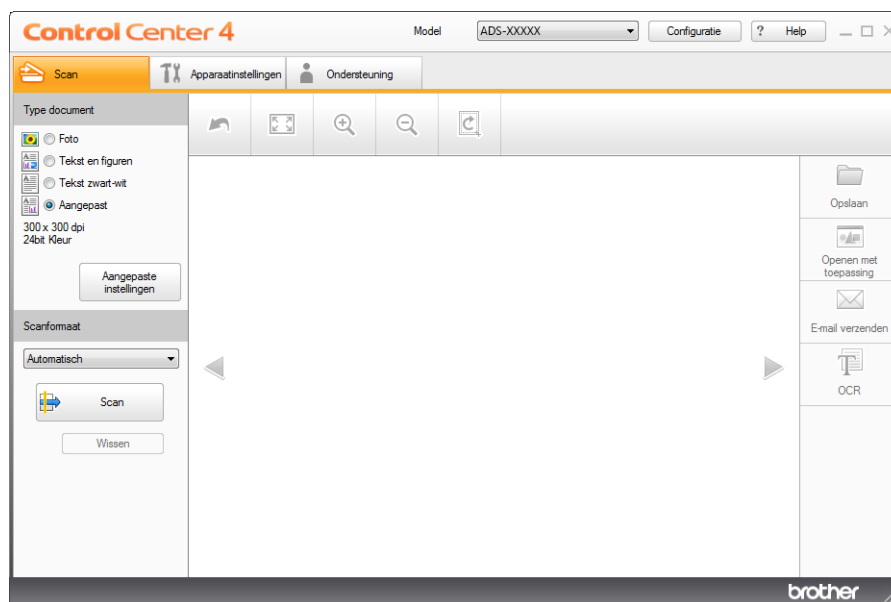

- 2 Klik op het pictogram  (ControlCenter4) in het systeemvak van de Taakbalk en kies vervolgens **Openen** in het menu.  
Het venster van **ControlCenter4** wordt weergegeven.
- 3 Selecteer het tabblad **Scan**.



- 4 Selecteer het type document.
- 5 Wijzig zo nodig de documentgrootte.
- 6 Configureer zo nodig nog andere instellingen (zie *De scaninstellingen wijzigen (ControlCenter4) (Windows®)* op pagina 63).
- 7 Klik op de knop  (**Scan**). Het apparaat scant de kaart en het dialoogvenster **Scannen voltooid** wordt geopend waarin het aantal gescande pagina's wordt weergegeven. De gescande afbeelding wordt weergegeven in de viewer.

## OPMERKING

Als het dialoogvenster **Scannen voltooid** niet verschijnt en u het aantal gescande pagina's wilt weergegeven, schakelt u het selectievakje **Scanresultaten weergeven** in.

- 8 Klik op  (**Opslaan**) of  (**E-mail verzenden**). Het dialoogvenster met instellingen wordt weergegeven.
- 9 Klik op de vervolgkeuzelijst **Type Bestand** en selecteer de optie **Microsoft Office Word (\*.docx)** of **Microsoft Office PowerPoint (\*.pptx)**.
- 10 Klik op **OK**. Lees de informatie en klik op **OK** als een berichtvenster over de internetverbinding wordt weergegeven.

## Visitekaartjes scannen

- 1 Laad het document (zie *Visitekaartjes laden* op pagina 34).
- 2 Klik op het pictogram  (ControlCenter4) in het systeemvak van de Taakbalk en kies vervolgens **Openen** in het menu.  
Het venster van **ControlCenter4** wordt weergegeven.
- 3 Selecteer het tabblad **Scan**.

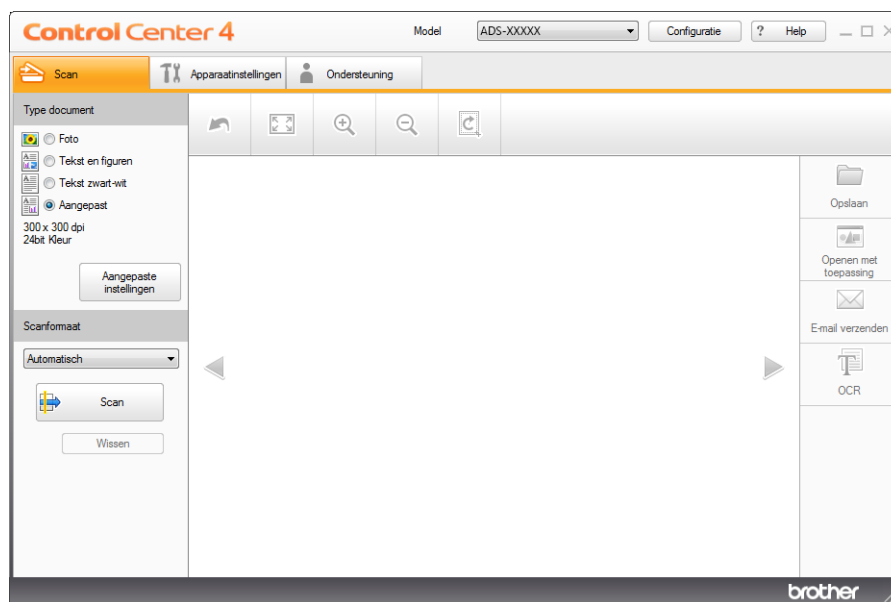

- 4 Selecteer het type document.
- 5 Selecteer **Business Card** in de vervolgkeuzelijst **Scanformaat**.
- 6 Configureer zo nodig nog andere instellingen (zie *De scaninstellingen wijzigen (ControlCenter4) (Windows®)* op pagina 63).
- 7 Klik op de knop  (**Scan**). Het apparaat scant de kaart en het dialoogvenster **Scannen voltooid** wordt geopend waarin het aantal gescande pagina's wordt weergegeven. De gescande afbeelding wordt weergegeven in de viewer.

### OPMERKING

Als het dialoogvenster **Scannen voltooid** niet verschijnt en u het aantal gescande pagina's wilt weergegeven, schakelt u het selectievakje **Scanresultaten weergeven** in.

- 8 Klik op  (**Openen met toepassing**). Het dialoogvenster **Openen met toepassing** wordt geopend.
- 9 Selecteer **BizCard MFC Application** in de vervolgkeuzelijst **Doelprogramma** en klik op **OK**. De gescande gegevens worden geopend in de toepassing BizCard 6.
- 10 Bewerk de gescande gegevens in BizCard 6 en sla ze op.

## Scannen met ControlCenter4 in de Geavanceerde modus (Windows®)

Er zijn vier scanopties: **Afbeelding**, **OCR**, **E-mail** en **Bestand**.

In dit gedeelte wordt een korte inleiding gegeven van het tabblad **Scan**. Klik op  (**Help**) voor meer informatie over elke functie.

### Basisscan

---

- 1 Selecteer het tabblad **Scan**.
- 2 Klik op  (**Afbeelding**),  (**OCR**),  (**E-mail**) of  (**Bestand**). Het dialoogvenster met scaninstellingen wordt weergegeven.
- 3 Ga op een van de volgende manieren te werk:
  - Voor  (**Afbeelding**)  
Selecteer de toepassing in de keuzelijst en klik op **Scan**.  
De afbeelding wordt in de door u gekozen toepassing weergegeven.

### OPMERKING

---

Als u de toepassing Evernote op uw computer hebt geïnstalleerd, kunt u Evernote selecteren in de vervolgkeuzelijst en op **OK** klikken om de gescande gegevens direct te uploaden naar Evernote.

- Voor  (**OCR**)  
Configureer de OCR-instellingen en klik op **Scan**.  
De gekozen toepassing wordt geopend met de omgezette tekstdata.
- Voor  (**E-mail**)  
Configureer de instelling van het bijgevoegde bestand en klik op **Scan**.  
Uw standaard e-mailprogramma wordt geopend en de afbeelding wordt als bijlage toegevoegd aan een nieuwe e-mail.
- Voor  (**Bestand**)  
Selecteer de **Doelmap** en andere instellingen. Klik op **Scan**.  
De afbeelding wordt opgeslagen in de door u gekozen map.

### De standaardinstellingen van elke knop wijzigen

---

U kunt de standaardinstellingen van de knoppen  (**Afbeelding**),  (**OCR**),  (**E-mail**) en  (**Bestand**) wijzigen.

- 1 Klik met de rechtermuisknop op de knop waarvoor u instellingen wilt configureren en klik vervolgens op **Knopinstellingen**. Het dialoogvenster met instellingen wordt weergegeven.
- 2 Kies instellingen voor **Type Bestand**, **Resolutie**, **Type Scan**, **Documentgrootte**, **Helderheid**, **Contrast**, **Continu scannen** en **Tweezijdig scannen**.
- 3 Klik op **OK**. De nieuwe instellingen worden gebruikt als standaardinstellingen.

## Plastic kaarten scannen





- 1 Laad een plastic kaart (zie *Een plastic kaart laden* op pagina 38).

### OPMERKING

U mag maar één plastic kaart per keer laden.

- 2 Klik op het pictogram  (ControlCenter4) in het systeemvak van de Taakbalk en kies vervolgens **Openen** in het menu.  
Het venster van **ControlCenter4** wordt weergegeven.
- 3 Selecteer het tabblad **Scan**.



- 4 Klik op de knop die u wilt gebruiken ( (**Afbeelding**),  (**OCR**),  (**E-mail**), of  (**Bestand**)).  
Het dialoogvenster met instellingen wordt weergegeven (in het volgende voorbeeld wordt **Afbeelding** gebruikt).

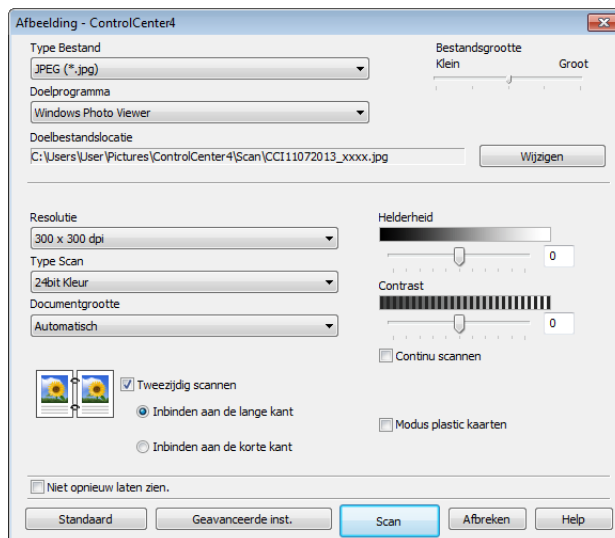

- 5 Schakel het selectievakje **Modus plastic kaarten** in.

- Wijzig zo nodig nog andere instellingen (zie *De scaninstellingen wijzigen (ControlCenter4) (Windows®)* op pagina 63).
- Klik op de knop **Scan**.  
Het apparaat begint met scannen.

### OPMERKING

- Schakel het selectievakje **Niet opnieuw laten zien**. in om het dialoogvenster niet opnieuw weer te geven.
- De **Modus plastic kaarten** werkt automatisch met de volgende instellingen:

**Resolutie: 600 x 600 dpi**

**Documentgrootte: 2 in 1 (Automatisch)**

**Tweezijdig scannen: Aan (Inbinden aan de korte kant)**

**Autom. rechtmaken: Aan**

**Automatische beeldrotatie: Uit**

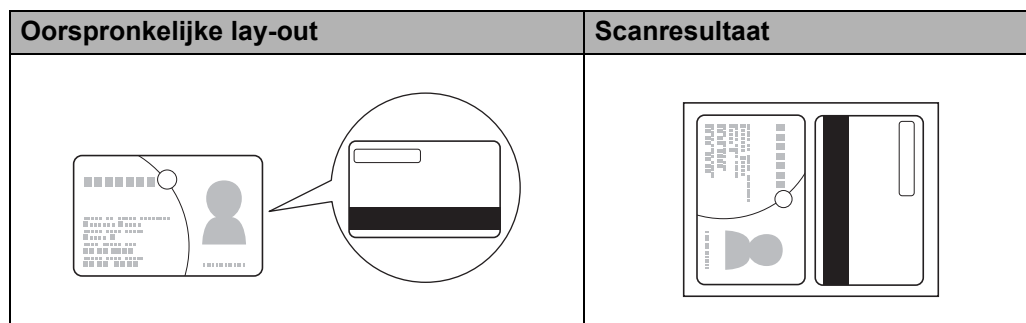



### Scannen naar een Office-bestand

Uw apparaat kan gescande gegevens automatisch converteren naar een bestand voor Microsoft® Word of Microsoft® PowerPoint®. U kunt deze functie alleen gebruiken als uw Brother-apparaat via een draadloze verbinding verbonden is met een netwerk dat toegang heeft tot internet.

- Laad het document (zie *Documenten met een standaardformaat laden* op pagina 32).
- Klik op het pictogram  (ControlCenter4) in het systeemvak van de Taakbalk en kies vervolgens **Openen** in het menu.  
Het venster van **ControlCenter4** wordt weergegeven.

- 3 Selecteer het tabblad **Scan**.



- 4 Klik op  (**E-mail**) of  (**Bestand**). Het dialoogvenster met instellingen wordt weergegeven (in het volgende voorbeeld wordt **E-mail** gebruikt).

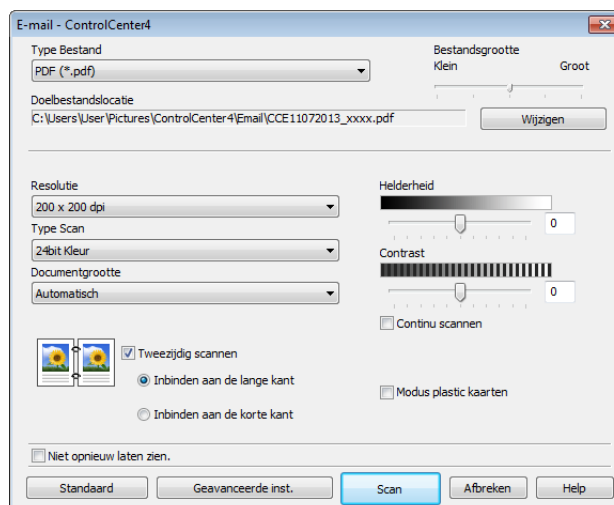

- 5 Klik op de vervolgkeuzelijst **Type Bestand** en selecteer de optie **Microsoft Office Word (\*.docx)** of **Microsoft Office PowerPoint (\*.pptx)**.
- 6 Wijzig zo nodig nog andere instellingen (zie *De scaninstellingen wijzigen (ControlCenter4) (Windows®)* op pagina 63).
- 7 Klik op **Scan**. Lees de informatie en klik op **OK** als een berichtvenster over de internetverbinding wordt weergegeven.

## Visitekaartjes scannen

- 1 Laad het document (zie *Visitekaartjes laden* op pagina 34).
- 2 Klik op het pictogram  (ControlCenter4) in het systeemvak van de Taakbalk en kies vervolgens **Openen** in het menu. Het venster van **ControlCenter4** wordt weergegeven.

- 3 Selecteer het tabblad **Scan**.



- 4 Klik op  (**Afbeelding**). Het dialoogvenster met instellingen wordt weergegeven.

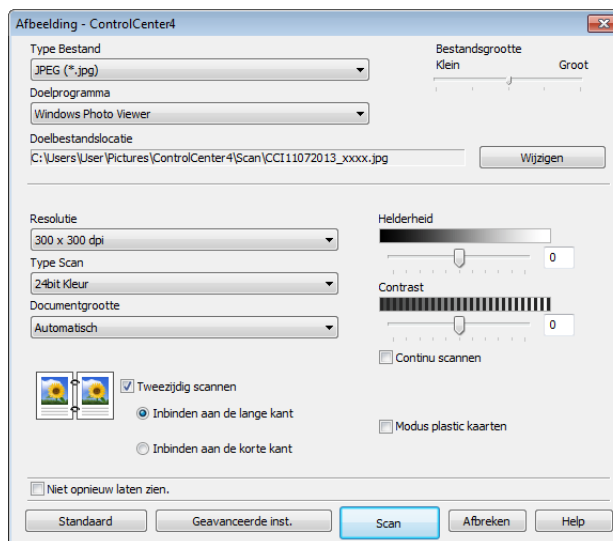

- 5 Selecteer **BizCard MFC Application** in de vervolgkeuzelijst **Doelprogramma**.
- 6 Wijzig zo nodig nog andere instellingen (zie *De scaninstellingen wijzigen (ControlCenter4) (Windows®)* op pagina 63).
- 7 Klik op **Scan**. De gescande gegevens worden geopend in de toepassing BizCard 6.
- 8 Bewerk de gescande gegevens in BizCard 6 en sla ze op.



## Een aangepast tabblad maken (ControlCenter4 in de Geavanceerde modus) (Windows®)

U kunt maximaal drie aangepaste tabbladen maken, inclusief maximaal vijf aangepaste knoppen met uw voorkeurstellingen.

### Een aangepast tabblad maken

- 1 Klik op het pictogram  (ControlCenter4) in het systeemvak van de Taakbalk en kies vervolgens **Openen** in het menu. Het venster van **ControlCenter4** wordt weergegeven.



- 2 Klik op **Configuratie** en selecteer **Aangepast tabblad maken**. U kunt ook een aangepast tabblad maken door met de rechtermuisknop in het tabgedeelte te klikken en vervolgens **Aangepast tabblad maken** te selecteren. Er wordt een aangepast tabblad gemaakt.



- 3 Als u de naam van het aangepast tabblad wilt wijzigen, klikt u met de rechtermuisknop op het tabblad en selecteert u **Naam aangepast tabblad wijzigen**.

### OPMERKING

U kunt de naam van een aangepast tabblad ook wijzigen door op **Configuratie** te klikken en vervolgens op **Naam aangepast tabblad wijzigen**.

## Een aangepaste knop maken op een aangepast tabblad

- 1 Maak een aangepast tabblad.
- 2 Klik met de rechtermuisknop op het tabblad en selecteer **Aangepaste knop maken**. Kies een knop uit het menu. Het dialoogvenster met instellingen wordt weergegeven.

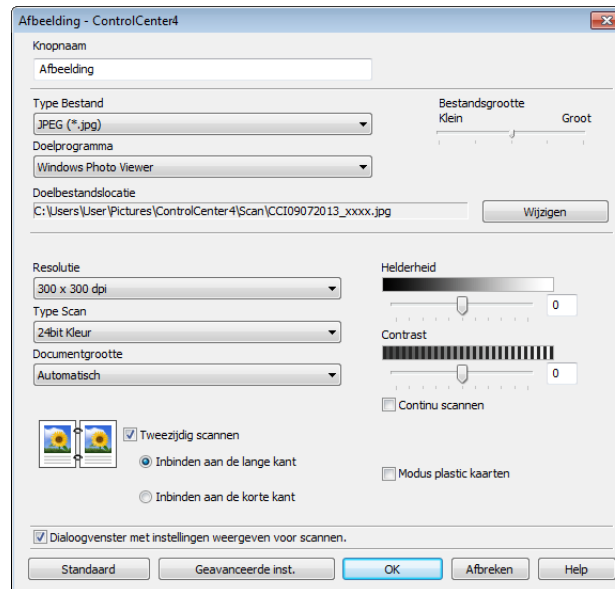

### OPMERKING

U kunt een aangepaste knop ook kopiëren door **Aangepaste knop kopiëren** te selecteren in het snelmenu.

- 3 Voer de naam van de knop in en wijzig zo nodig de instellingen. Klik op de knop **OK**. (De instelopties verschillen afhankelijk van de gemaakte knop.)



### OPMERKING

U kunt gemaakte tabbladen, knoppen en instellingen wijzigen of verwijderen. Klik op **Configuratie** en volg de instructies op het scherm.

## De scaninstellingen wijzigen (ControlCenter4) (Windows®)

U kunt de volgende instellingen wijzigen:

Instelling	Omschrijving	Functie			
		Afbeelding	OCR	E-mail	Bestand
<b>Type Bestand</b>	<p>Selecteer het type bestand dat u wilt gebruiken voor de gescande gegevens.</p> <p><b>OPMERKING</b></p> <ul style="list-style-type: none"> <li>Als u het document wilt opslaan als een met een wachtwoord beveiligd PDF-bestand, selecteert u <b>Beveiligde PDF (*.pdf)</b> in de vervolgkeuzelijst <b>Type Bestand</b>, klikt u op de knop  (<b>PDF-wachtwoord instellen</b>) en geeft u het wachtwoord op (alleen Afbeelding, E-mail en Bestand).</li> <li>Doorzoekbare PDF is een bestandsformaat waarin de tekst van een afbeelding als aparte laag wordt opgeslagen. Deze laag stelt u in staat om de tekst in de afbeeldingsgegevens te doorzoeken. De instelling voor de OCR-taal moet overeenstemmen met die van de doorzoekbare PDF.</li> <li>Als u het document wilt opslaan als een doorzoekbaar PDF-bestand, selecteert u <b>Doorzoekbare PDF (*.pdf)</b> in de vervolgkeuzelijst <b>Type Bestand</b>.</li> <li>U kunt een document alleen als een doorzoekbaar PDF-bestand opslaan als Nuance™ PaperPort™ 12SE op de computer is geïnstalleerd.</li> <li>Als u het document wilt opslaan als een PDF-bestand met hoge compressie, selecteert u <b>300 x 300 dpi</b> in de vervolgkeuzelijst <b>Resolutie</b>, <b>PDF met hoge compressie (*.pdf)</b> in de vervolgkeuzelijst <b>Type Bestand</b> en <b>Ware Grijstinten</b> of <b>24bit Kleur</b> in de vervolgkeuzelijst <b>Type Scan</b>.</li> </ul>	Ja	Ja	Ja	Ja
<b>Doelprogramma</b>	Selecteer de doeltoepassing in de vervolgkeuzelijst met Nuance™ PaperPort™ 12SE, Presto! BizCard 6, BR-Receipts en Evernote.	Ja	Ja	-	-
<b>OCR-taal</b>	Stel de taal in van de tekst in het gescande document.	-	Ja	-	-
<b>Bestandsnaam</b>	Klik op de knop <b>Wijzigen</b> voor <b>Afbeelding</b> , <b>OCR</b> of <b>E-mail</b> . Voer zo nodig een voorvoegsel voor de bestandsnaam in.	Ja	Ja	Ja	Ja
<b>Venster Opslaan als weergeven</b>	Als u de bestemming voor de gescande afbeelding voor elke scan opnieuw wilt opgeven, schakelt u het selectievakje <b>Venster Opslaan als weergeven</b> in.	-	-	-	Ja
<b>Doelbestandslocatie</b>	Klik op de knop <b>Wijzigen</b> en vervolgens op het mappictogram om de map voor het opslaan van het gescande document te wijzigen.	Ja	Ja	Ja	-

Instelling	Omschrijving	Functie			
		Afbeelding	OCR	E-mail	Bestand
<b>Doelmap</b>	Klik op het mappictogram en blader naar de map waarin u het gescande document wilt opslaan. Schakel het selectievakje <b>Map weergeven</b> in om de doelmap automatisch weer te geven na het scannen.	-	-	-	Ja
<b>Bestandsgrootte</b>	U kunt de <b>Bestandsgrootte</b> aanpassen door de schuifregelaar naar links of naar rechts te schuiven.  <b>OPMERKING</b> <b>Bestandsgrootte</b> kan afhankelijk van het geselecteerde <b>Type Bestand</b> worden aangepast.	Ja	-	Ja	Ja
<b>Resolutie</b>	U kunt een scanresolutie selecteren in de keuzelijst <b>Resolutie</b> . Hogere resoluties nemen meer geheugen in beslag en vergen meer overdrachtstijd, maar leveren een preciezer gescand beeld.	Ja	Ja	Ja	Ja
<b>Type Scan</b>	Hiermee kunt u verschillende opties voor de kleurintensiteit voor gescande afbeeldingen selecteren.  <b>Zwart-wit</b> Voor tekst of lijntekeningen.  <b>Grijs (Foutdiffusie)</b> Voor fotografische beelden of grafische afbeeldingen. (Foutdiffusie is een methode waarbij beelden met gesimuleerde grijstinten worden gemaakt, zonder grijze stippen te gebruiken. Zwarte stippen worden in een specifiek patroon geplaatst zodat het beeld grijs lijkt.)  <b>Ware Grijstinten</b> Voor fotografische beelden of grafische afbeeldingen. Deze modus is nauwkeuriger, omdat er tot wel 256 tinten grijs worden gebruikt.  <b>24bit Kleur</b> Hiermee worden tot 16,8 miljoen kleuren gebruikt om het beeld te scannen. De optie <b>24bit Kleur</b> levert de meest nauwkeurige kleurenreproductie op, maar deze optie heeft ook het meeste geheugen nodig en hiermee duurt de overdracht het langst.  <b>Automatisch</b> Hiermee worden geschikte kleuren voor uw document automatisch geselecteerd. <sup>1</sup>	Ja	Ja	Ja	Ja

<sup>1</sup> Of de functie correct werkt, is afhankelijk van de conditie van het document.

Instelling	Omschrijving	Functie			
		Afbeelding	OCR	E-mail	Bestand
<b>Documentgrootte</b>	<p>Documentgrootte is standaard ingesteld op <b>Automatisch</b>. U kunt elk formaat document scannen zonder <b>Documentgrootte</b> verder aan te passen. <sup>1</sup> Als u de scansnelheid wilt verhogen, kunt u de exacte grootte van het document selecteren in de vervolkeuzelijst <b>Documentgrootte</b>.</p> <p><b>OPMERKING</b></p> <ul style="list-style-type: none"> <li>• Als u een documentgrootte van 1 naar 2 selecteert, wordt de gescande afbeelding verdeeld in twee documenten die half zo groot zijn als de instelling. Wanneer u <b>1 - 2 (A4)</b> selecteert, wordt de gescande afbeelding verdeeld in twee documenten van A4-formaat.</li> <li>• Wanneer u van 1 naar 2 wilt scannen, schakelt u het selectievakje <b>Automatische beeldrotatie</b> in het dialoogvenster <b>Geavanceerde inst.</b> uit.</li> <li>• Als u een documentgrootte van 2 in 1 selecteert, worden twee gescande afbeeldingen in één document gecombineerd.</li> <li>• U kunt <b>Lang papier</b> selecteren wanneer u de volgende instellingen als volgt configureert: <ul style="list-style-type: none"> <li>• <b>Autom. rechtmaken:</b> Uit</li> <li>• <b>Tweezijdig scannen:</b> Uit</li> </ul> </li> <li>• Elke optie voor <b>Lang papier</b> kan een groot document scannen tot: <p><b>Lang papier (normale breedte) 215,9 mm (8 1/2 in):</b> 215,9 × 863,0 mm</p> <p><b>Lang papier (smalle breedte) 107,9 mm (4 1/4 in):</b> 107,9 × 863,0 mm</p> </li> </ul>	Ja	Ja	Ja	Ja
<b>Helderheid</b>	<p>Stel de instelling bij (-50 tot 50) tot u het beste resultaat krijgt. De standaard ingestelde waarde is 0, wat als een gemiddelde wordt beschouwd en over het algemeen geschikt is voor de meeste afbeeldingen. U kunt de <b>Helderheid</b> instellen door de schuifregelaar naar rechts of naar links te slepen om het beeld lichter of donkerder te maken. U kunt ook een waarde in het vakje invoeren om het niveau in te stellen. Als het gescande beeld te licht is, moet u voor de helderheid een lagere waarde opgeven en het document nogmaals scannen. Als het gescande beeld te donker is, moet u voor de helderheid een hogere waarde opgeven en het beeld nogmaals scannen.</p>	Ja	Ja	Ja	Ja

<sup>1</sup> Of de functie correct werkt, is afhankelijk van de conditie van het document.

Instelling	Omschrijving	Functie			
		Afbeelding	OCR	E-mail	Bestand
<b>Contrast</b>	<p>Stel de instelling bij (-50 tot 50) tot u het beste resultaat krijgt. De standaard ingestelde waarde is 0, wat als een gemiddelde wordt beschouwd en over het algemeen geschikt is voor de meeste afbeeldingen. U kunt het contrast verhogen of verlagen door de schuifregelaar naar rechts of links te slepen. Het verhogen van het contrast benadrukt de donkere en lichte gedeelten van het beeld, terwijl het verlagen ervan meer details weergeeft in de grijze zones. U kunt ook een waarde in het vakje invoeren om het <b>Contrast</b> in te stellen.</p> <p><b>OPMERKING</b></p> <p>De instelling voor <b>Contrast</b> is alleen beschikbaar als <b>Type Scan</b> is ingesteld op <b>Automatisch</b>, <b>Grijs (Foutdiffusie)</b>, <b>Ware Grijstinten</b> of <b>24bit Kleur</b>.</p>	Ja	Ja	Ja	Ja
<b>Continu scannen</b>	Hiermee kunt u meerdere pagina's scannen. Nadat de pagina is gescand, kunt u aangeven of u wilt doorgaan met scannen of dat u klaar bent. Op deze manier kunt u meer pagina's scannen dan de maximale capaciteit van de documentinvoer.	Ja	Ja	Ja	Ja
<b>Tweezijdig scannen</b>	<p>Als u deze optie selecteert, worden beide zijden van het document gescand. Wanneer u de functie voor automatisch dubbelzijdig scannen gebruikt, moet u, afhankelijk van de lay-out van het origineel, de optie <b>Inbinden aan de lange kant</b> of <b>Inbinden aan de korte kant</b> selecteren om ervoor te zorgen dat het gegevensbestand op de juiste manier in het gescande document wordt weergegeven.</p> <p><b>OPMERKING</b></p> <p>Dubbelzijdig scannen is mogelijk voor lengten tot het Legal-formaat.</p>	Ja	Ja	Ja	Ja
<b>Modus plastic kaarten</b>	<p>Hiermee kunt u kaarten scannen, zoals een rijbewijs of verzekeringskaart. In deze modus worden automatisch de volgende instellingen gebruikt:</p> <ul style="list-style-type: none"> <li>■ <b>Resolutie: 600 x 600 dpi</b></li> <li>■ <b>Documentgrootte: 2 in 1 (Automatisch)</b></li> <li>■ <b>Tweezijdig scannen: Aan (Inbinden aan de korte kant)</b></li> <li>■ <b>Autom. rechtmaken: Aan</b></li> <li>■ <b>Automatische beeldrotatie: Uit</b></li> </ul> <p><b>OPMERKING</b></p> <ul style="list-style-type: none"> <li>• Stel <b>Modus plastic kaarten</b> in op <b>Uit</b> en de <b>Resolutie</b> in op 600 dpi als u een plastic kaart bij andere instellingen wilt scannen.</li> <li>• U mag maar één plastic kaart per keer laden.</li> </ul>	Ja	Ja	Ja	Ja
<b>Standaard</b>	Hiermee worden alle instellingen teruggezet op de fabrieksinstellingen.	Ja	Ja	Ja	Ja

In het dialoogvenster **Geavanceerde inst.** kunt u meer instellingen configureren. Klik op de knop **Geavanceerde inst.**

Instelling	Omschrijving	Functie			
		Afbeelding	OCR	E-mail	Bestand
<b>Autom. rechtmaken</b>	Hiermee wordt de scheefstand (binnen 5 graden) van de gescande gegevens automatisch gecorrigeerd. <sup>1</sup>	Ja	Ja	Ja	Ja
<b>Automatische beeldrotatie</b>	Hiermee kunt u de stand van het document wijzigen op basis van de afdrukstand van de tekst. <sup>1</sup>	Ja	Ja	Ja	Ja
<b>Doorschijnen voorkomen/ Achtergrondkleur verwijderen</b>	Hiermee wordt het fenomeen doorschijnen bij een dubbelzijdig document voorkomen. Bovendien kunt u hiermee de basiskleur van documenten zoals kranten verwijderen, zodat de gescande gegevens beter herkenbaar zijn. <sup>1</sup>	Ja	Ja	Ja	Ja
<b>Blanco pagina overslaan</b>	Verwijdert blanco pagina's van het document uit de scanresultaten. <sup>1</sup>	Ja	Ja	Ja	Ja
<b>Scanresultaten weergeven</b>	Hiermee wordt op het scherm van uw computer weergegeven hoeveel pagina's er in totaal zijn opgeslagen en hoeveel blanco pagina's zijn overgeslagen.	Ja	Ja	Ja	Ja

<sup>1</sup> Of de functie correct werkt, is afhankelijk van de conditie van het document.

## Scannen met ControlCenter2 (Macintosh)

ControlCenter2 is een softwareprogramma waarmee u snel en eenvoudig toegang hebt tot uw meest gebruikte programma's. Met ControlCenter2 worden specifieke toepassingen automatisch geladen.

Er zijn vier scanknoppen voor de functies **Scannen naar Afbeelding**, **Scannen naar OCR**, **Scannen naar E-mail** en **Scannen naar Bestand**.

### ■ Afbeelding (Standaard: Apple Voorvertoning)

Hiermee kunt u een pagina rechtstreeks naar een grafische viewer of bewerkingstoepassing scannen. U kunt selecteren naar welke toepassing de scan wordt overgebracht, zoals Adobe® Photoshop® of een andere beeldbewerkingstoepassing op uw computer.

### ■ OCR (Standaard: Apple Teksteditor)







Hiermee kunt u een pagina of document scannen, de OCR-toepassing automatisch starten en de tekst (geen grafische afbeelding) naar een tekstverwerkingsprogramma overbrengen. U kunt zelf het tekstverwerkingsprogramma van bestemming selecteren, zoals Microsoft® Word of een ander tekstverwerkingsprogramma op uw computer. U moet Presto! PageManager op de computer installeren. Zie *Scannen met Presto! PageManager of TWAIN-toepassingen (Macintosh)* op pagina 100 voor informatie over installeren.

### ■ E-mail (Standaard: het standaard e-mailprogramma)



Hiermee kunt u een pagina of document als een normale bijlage rechtstreeks naar een e-mailtoepassing scannen. U kunt voor de bijlage het bestandstype en de resolutie kiezen.

### ■ Bestand

Hiermee kunt u direct naar een bestand op de vaste schijf scannen. U kunt het bestandstype en de doelmap zo nodig wijzigen.

Met ControlCenter2 kunt u de hardwareknoppen   configureren (bij gebruik voor de functie Scannen naar pc bij een netwerkverbinding, alleen voor ADS-1100W),  (voor ADS-1100W), of de knop *Naar pc* (voor ADS-1600W) op uw apparaat en de softwareknop van ControlCenter2 voor elke scanfunctie. Als u de hardwareknoppen   (bij gebruik voor de functie Scannen naar pc bij een netwerkverbinding, alleen voor ADS-1100W),  (voor ADS-1100W), of de knop *Naar pc* (voor ADS-1600W) op uw apparaat wilt configureren, selecteert u het tabblad **Bedieningsknop Apparaat** in het configuratiemenu voor elke **SCAN**-knop. Als u de softwareknop in ControlCenter2 wilt configureren, kiest u het tabblad **Bedieningsknop Software** in het configuratiemenu voor elk van de **SCAN**-knoppen. Klik op het pictogram  (ControlCenter2) in het Dock om ControlCenter2 te starten.



Als het pictogram  (ControlCenter2) niet in het Dock wordt weergegeven, klikt u op **Ga** in de **Finder**, **Programma's**, **Brother**, en dubbelklikt u vervolgens op het pictogram  (ControlCenter2). Het pictogram  (ControlCenter2) wordt dan in het Dock weergegeven.



## Afbeelding (Voorbeeld: Apple Voorvertoning)

Met de functie **Scannen naar Afbeelding** kunt u een afbeelding rechtstreeks in een grafische toepassing scannen om deze te bewerken.

1 Selecteer het tabblad **SCAN**.

2 Klik op  (**Afbeelding**).

Het dialoogvenster **Scannen naar Afbeelding** wordt geopend.



3 U kunt de scaninstellingen configureren.

- Schakel het selectievakje **Tweezijdig scannen** in en selecteer **Inbinden aan de lange kant** of **Inbinden aan de korte kant** als u een tweezijdig document wilt scannen.
- Als u een andere toepassing wilt gebruiken, kiest u de betreffende toepassing in het pop-upmenu **Doelprogramma**. Klik op **Toevoegen** om een toepassing aan de lijst toe te voegen. Klik op **Verwijderen** wanneer u een toepassing wilt verwijderen.

4 Klik op **Starten met scannen**.

Uw standaardtoepassing wordt gestart en de afbeelding wordt weergegeven.

### OPMERKING

Als u **Beveiligde PDF (\*.pdf)** selecteert in de lijst **Type Bestand**, wordt het dialoogvenster **PDF-wachtwoord instellen** geopend. Voer uw wachtwoord in de velden **Wachtwoord** en **Wachtwoord opnieuw** in en klik dan op **OK**. U kunt **Beveiligde PDF (\*.pdf)** ook selecteren voor **Scannen naar E-mail** en **Scannen naar Bestand**.

## OCR (tekstverwerkingsprogramma)

Met de functie **Scannen naar OCR** kunt u de afbeeldingsgegevens van de grafische pagina omzetten in tekst die u kunt bewerken met een willekeurig tekstverwerkingsprogramma. U kunt het standaard tekstverwerkingsprogramma wijzigen.

### OPMERKING

Presto! PageManager moet op de computer zijn geïnstalleerd.

3

1 Selecteer het tabblad **SCAN**.

2 Klik op  (**OCR**).

Het dialoogvenster **Scannen naar OCR** wordt geopend.

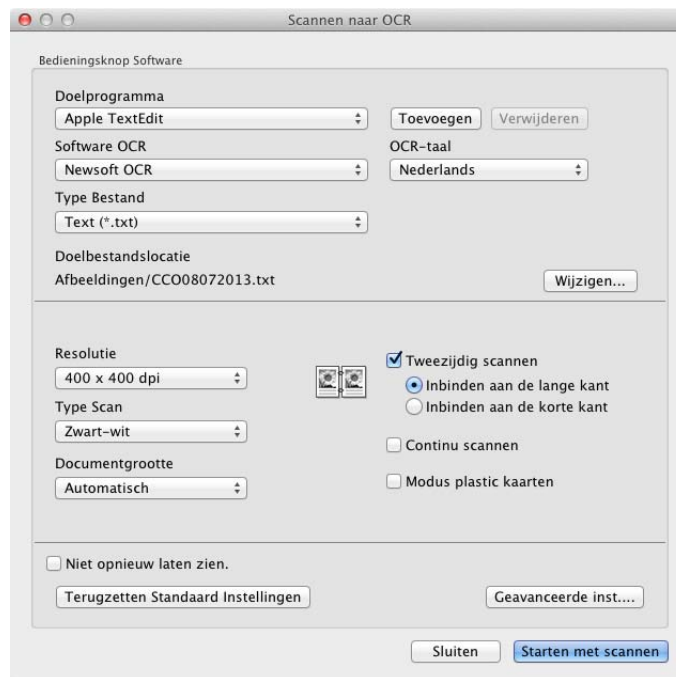

3 U kunt de scaninstellingen configureren.

- Schakel het selectievakje **Tweezijdig scannen** in en selecteer **Inbinden aan de lange kant** of **Inbinden aan de korte kant** als u een tweezijdig document wilt scannen.
- Als u een andere tekstverwerker wilt gebruiken, kiest u de betreffende toepassing in het pop-upmenu **Doelprogramma**. Klik op **Toevoegen** om een toepassing aan de lijst toe te voegen. Klik op **Verwijderen** wanneer u een toepassing wilt verwijderen.

4 Klik op **Starten met scannen**.

Uw standaard tekstverwerkingsprogramma wordt gestart en de omgezette tekstdata worden weergegeven.

## E-mail

Met de functie **Scannen naar E-mail** kunt u een document naar uw standaard e-mailprogramma scannen zodat u het gescande document als bijlage kunt versturen.

1 Selecteer het tabblad **SCAN**.

2 Klik op  (**E-mail**).

Het dialoogvenster **Scannen naar E-mail** wordt geopend.



3 U kunt de scaninstellingen configureren.

- Schakel het selectievakje **Tweezijdig scannen** in en selecteer **Inbinden aan de lange kant** of **Inbinden aan de korte kant** als u een tweezijdig document wilt scannen.
- Als u een andere e-mailtoepassing wilt gebruiken, kiest u de betreffende toepassing in het pop-upmenu **E-mailprogramma**. Klik op **Toevoegen**<sup>1</sup> om een toepassing aan de lijst toe te voegen. Klik op **Verwijderen** wanneer u een toepassing wilt verwijderen.

<sup>1</sup> Wanneer u ControlCenter2 voor de eerste keer start, wordt een standaardlijst met compatibele e-mailprogramma's in het popup-menu weergegeven. Wanneer u problemen ondervindt met het gebruik van een bepaalde toepassing in combinatie met ControlCenter2, dient u een toepassing in de lijst te kiezen.

4 Klik op **Starten met scannen**.

Uw standaard e-mailprogramma wordt geopend en de afbeelding wordt als bijlage toegevoegd aan een nieuwe e-mail.

### OPMERKING

De functie Scannen naar E-mail ondersteunt geen Webmail services. Gebruik de functie Scannen naar Afbeelding of Scannen naar Bestand om een document of een afbeelding te scannen en voeg het bestand met de gescande gegevens dan als bijlage toe aan een e-mailbericht.

## Bestand

Met de functie **Scannen naar Bestand** kunt u een afbeelding naar een map op uw vaste schijf scannen in een ondersteund bestandsformaat. Zo kunt u uw papieren documenten op eenvoudige wijze archiveren.

1 Selecteer het tabblad **SCAN**.

2 Klik op  (**Bestand**).

Het dialoogvenster **Scannen naar Bestand** wordt geopend.

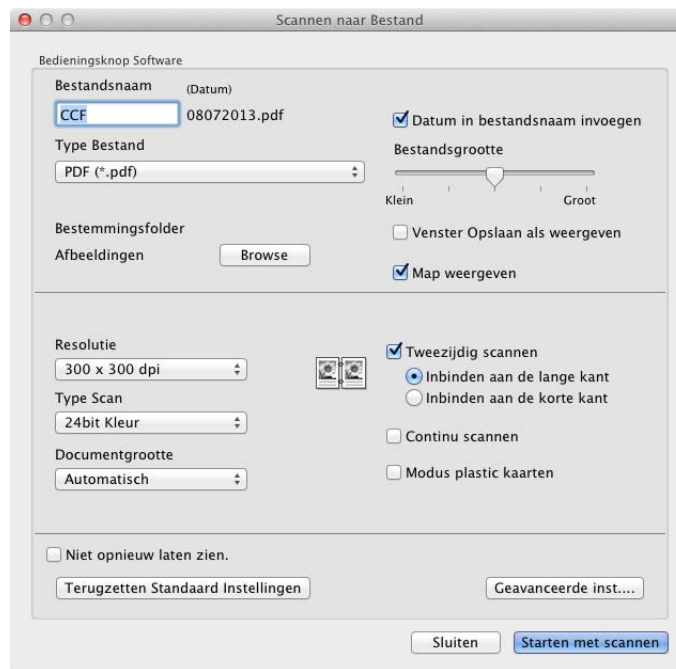





3 U kunt de scaninstellingen configureren.

- Schakel het selectievakje **Tweezijdig scannen** in en selecteer **Inbinden aan de lange kant** of **Inbinden aan de korte kant** als u een tweezijdig document wilt scannen.
- Als u de bestandsnaam wilt wijzigen, voert u de bestandsnaam die u wilt gebruiken voor het document (max. 100 tekens) in het venster **Bestandsnaam** in. De uiteindelijke bestandsnaam bestaat uit de bestandsnaam die u hebt ingevoerd plus de huidige datum en een volgnummer.
- Kies het bestandstype voor de opgeslagen afbeelding in het popup-menu **Type Bestand**. U kunt het bestand in de standaardmap opslaan of een map naar keuze selecteren door op **Browse** te klikken.
- Als u wilt weergeven waar de gescande afbeelding wordt opgeslagen wanneer het scannen is voltooid, selecteert u het selectievakje **Map weergeven**. Als u de bestemming voor de gescande afbeelding voor elke scan opnieuw wilt opgeven, schakelt u het selectievakje **Venster Opslaan als weergeven** in.

4 Klik op **Starten met scannen**.  
De afbeelding wordt opgeslagen in de door u gekozen map.

## De standaardinstellingen van een knop wijzigen

---

U kunt de standaardinstellingen van de knoppen  (**Afbeelding**),  (**OCR**),  (**E-mail**) en  (**Bestand**) wijzigen.

- 1 Klik op de knop terwijl u de toets **Control** ingedrukt houdt en kies **Bedieningsknop Software**. Het dialoogvenster met instellingen wordt weergegeven.
- 2 Kies instellingen voor **Type Bestand**, **Type Scan**, **Documentgrootte**, **Helderheid**, **Contrast** en **Continu scannen**.  
U kunt ook de instelling voor **Tweezijdig scannen** selecteren.
- 3 Klik op **OK**. De nieuwe instellingen worden gebruikt als standaardinstellingen.

## Plastic kaarten scannen

- 1 Laad een plastic kaart (zie *Een plastic kaart laden* op pagina 38).

### OPMERKING

U mag maar één plastic kaart per keer laden.

- 2 Klik op het pictogram  (ControlCenter2) in het Dock. Het venster van **ControlCenter2** wordt weergegeven.



- 3 Klik op de knop op het tabblad **SCAN** voor de Scannen-naar-actie die u wilt wijzigen (**Afbeelding**, **OCR**, **E-mail**, of **Bestand**). Het dialoogvenster met instellingen wordt weergegeven (in het volgende voorbeeld wordt **Afbeelding** gebruikt).



- 4 Schakel het selectievakje **Modus plastic kaarten** in.
- 5 Wijzig zo nodig nog andere instellingen (zie *De scaninstellingen wijzigen (ControlCenter2) (Macintosh)* op pagina 82).
- 6 Klik op **Starten met scannen**.  
Uw standaardtoepassing wordt gestart en de afbeelding wordt weergegeven.

## OPMERKING

- Schakel het selectievakje **Niet opnieuw laten zien**. in om het dialoogvenster niet opnieuw weer te geven.
- De **Modus plastic kaarten** werkt automatisch met de volgende instellingen:

**Resolutie:** 600 dpi

**Documentgrootte:** 2 in 1 (Automatisch)

**Tweezijdig scannen:** Aan (**Inbinden aan de korte kant**)

**Autom. rechtmaken:** Aan

**Automatische beeldrotatie:** Uit

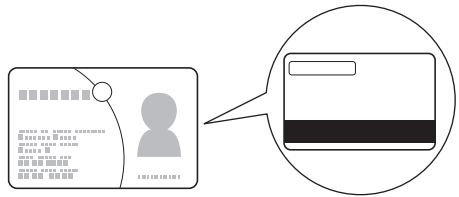
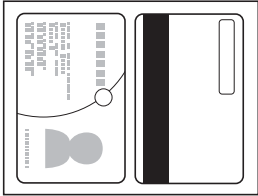
Oorspronkelijke lay-out	Scanresultaat
	

## Scannen naar een Office-bestand

Uw apparaat kan gescande gegevens automatisch converteren naar een bestand voor Microsoft® Word of Microsoft® PowerPoint®. U kunt deze functie alleen gebruiken als uw Brother-apparaat via een draadloze verbinding verbonden is met een netwerk dat toegang heeft tot internet.

- 1 Laad het document (zie *Documenten met een standaardformaat laden* op pagina 32).

- 2 Klik op het pictogram  (ControlCenter2) in het Dock. Het venster van **ControlCenter2** wordt weergegeven.



- 3 Klik op het tabblad **SCAN**.
- 4 Klik op de knop **E-mail** of **Bestand**. Het dialoogvenster met instellingen wordt weergegeven (in het volgende voorbeeld wordt **E-mail** gebruikt).

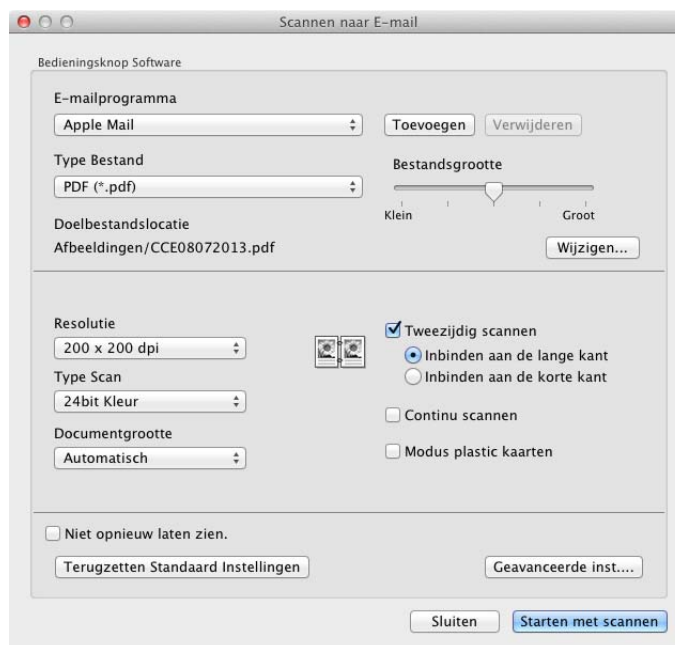

- 5 Klik op het popup-menu **Type Bestand** en selecteer de optie **Microsoft Office Word (\*.docx)** of **Microsoft Office PowerPoint (\*.pptx)**.
- 6 Wijzig zo nodig nog andere instellingen (zie *De scaninstellingen wijzigen (ControlCenter2) (Macintosh)* op pagina 82).
- 7 Klik op **Starten met scannen**. Lees de informatie en klik op **OK** als een berichtvenster over de internetverbinding wordt weergegeven.



## Visitekaartjes scannen

- 1 Laad het document (zie *Visitekaartjes laden* op pagina 34).
- 2 Klik op het pictogram  (ControlCenter2) in het Dock. Het venster van **ControlCenter2** wordt weergegeven.



- 3 Klik op het tabblad **SCAN**.
- 4 Klik op de knop **Afbeelding**. Het dialoogvenster met instellingen wordt weergegeven.



- 5 Selecteer **BizCard 6** in de vervolgkeuzelijst **Doelprogramma**.
- 6 Wijzig zo nodig nog andere instellingen (zie *De scaninstellingen wijzigen (ControlCenter2) (Macintosh)* op pagina 82).
- 7 Klik op **Starten met scannen**. De gescande gegevens worden geopend in de toepassing BizCard 6.
- 8 Bewerk de gescande gegevens in BizCard 6 en sla ze op.

## De favoriete scaninstellingen vastleggen met ControlCenter2 (CUSTOM SCAN) (Macintosh)

Er zijn vier knoppen die u kunt configureren om aan uw scaneisen te voldoen.

Als u een knop wilt aanpassen, klikt u op de betreffende knop terwijl u de toets **Control** ingedrukt houdt om het configuratiescherm te openen. Er zijn vier scanfuncties: **Scannen naar Afbeelding**, **Scannen naar OCR**, **Scannen naar E-mail** en **Scannen naar Bestand**.

### ■ Scannen naar Afbeelding

Hiermee kunt u een pagina rechtstreeks naar een viewer of bewerkingssoftware scannen. U kunt elk type beeldbewerkingstoepassing op uw computer als bestemming selecteren.

### ■ Scannen naar OCR

Hiermee worden gescande documenten omgezet in bewerkbare tekstbestanden. U kunt de doeltoepassing voor de bewerkbare tekst kiezen. U moet Presto! PageManager op de computer installeren. Zie *Scannen met Presto! PageManager of TWAIN-toepassingen (Macintosh)* op pagina 100 voor informatie over installeren.

### ■ Scannen naar E-mail

Hiermee voegt u gescande afbeeldingen toe aan een e-mailbericht. U kunt ook het bestandstype voor de bijlage kiezen en een lijst samenstellen van e-mailadressen uit het adresboek van uw e-mailtoepassing, zodat u de bijlage sneller kunt verzenden.

### ■ Scannen naar Bestand

Hiermee kunt u een gescande afbeelding in elke map op een lokale harde schijf of netwerk opslaan. U kunt ook het te gebruiken bestandstype kiezen.



## Door gebruiker gedefinieerde knop

Als u een knop wilt aanpassen, klikt u op de betreffende knop terwijl u de toets **Control** ingedrukt houdt om het configuratiescherm te openen. Volg de onderstaande instructies om een knop te configureren.

### Scannen naar Afbeelding/OCR/E-mail/Bestand

#### ■ Tabblad Algemeen

Voer een naam in bij **Naam voor Custom** (maximaal 30 tekens) om een naam voor de knop aan te maken.  
Kies het type scan uit de keuzes voor **Scanactie**.

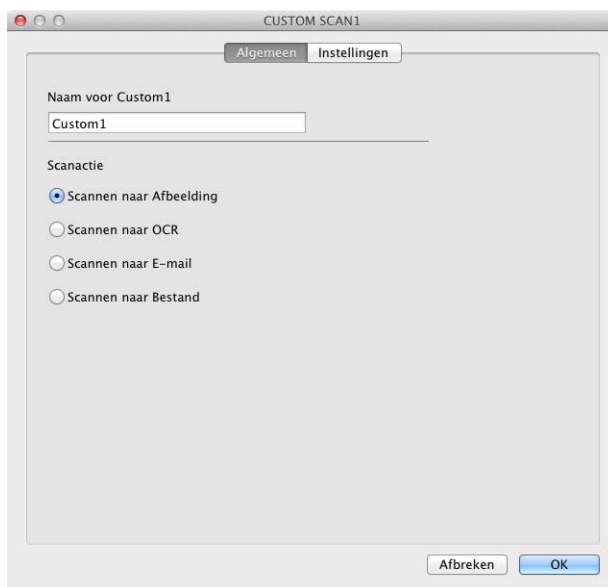

■ Tabblad **Instellingen** (Scannen naar Afbeelding/OCR/E-mail)

Selecteer instellingen voor **Doelprogramma**, **Type Bestand**, **Resolutie**, **Type Scan**, **Documentgrootte** en **Tweezijdig scannen**.

**OPMERKING**

De functie Scannen naar E-mail ondersteunt geen Webmail services. Gebruik de functie Scannen naar Afbeelding of Scannen naar Bestand om een document of een afbeelding te scannen en voeg het bestand met de gescande gegevens dan als bijlage toe aan een e-mailbericht.

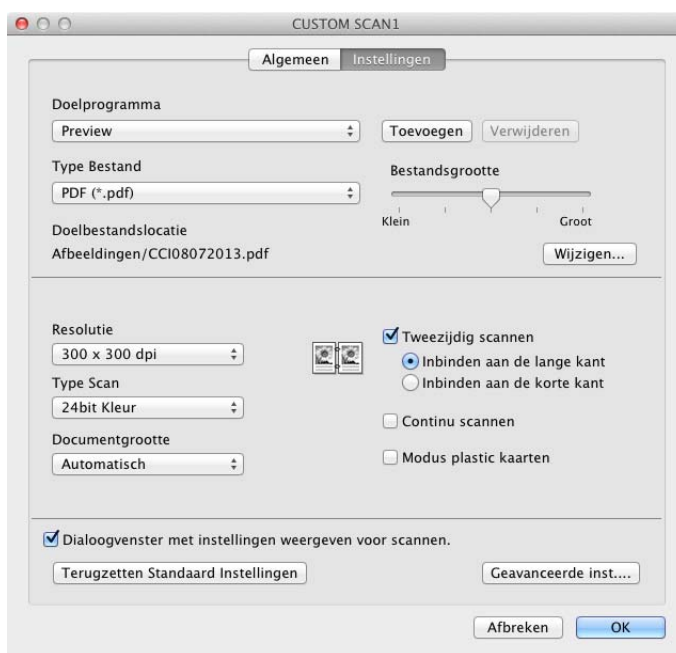

Als u **Beveiligde PDF (\*.pdf)** selecteert in de lijst **Type Bestand**, wordt het dialoogvenster **PDF-wachtwoord instellen** geopend. Voer uw wachtwoord in de velden **Wachtwoord** en **Wachtwoord opnieuw** in en klik dan op **OK**.

**OPMERKING**

**Beveiligde PDF (\*.pdf)** is beschikbaar voor Scannen naar Afbeelding, Scannen naar E-mail en Scannen naar Bestand.

■ Het tabblad **Instellingen** (Scannen naar Bestand)

Selecteer de bestandsindeling in het popup-menu **Type Bestand**. U kunt het bestand in de standaardmap opslaan of een map naar keuze selecteren door op **Browse** te klikken.

Selecteer instellingen voor **Resolutie**, **Type Scan**, **Documentgrootte** en **Tweezijdig scannen**.

Als u de bestemming voor de gescande afbeelding wilt opgeven, schakelt u het selectievakje **Venster Opslaan als weergeven** in.

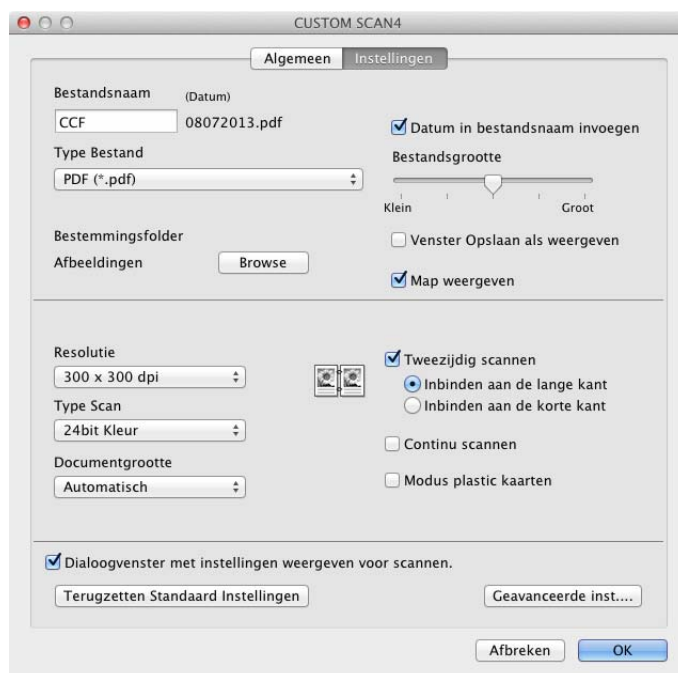

## De scaninstellingen wijzigen (ControlCenter2) (Macintosh)

U kunt de volgende instellingen wijzigen:

Instelling	Omschrijving	Functie			
		Afbeelding	OCR	E-mail	Bestand
<b>Doelprogramma</b> (voor Afbeelding, OCR en Bestand) of <b>E-mailprogramma</b> (voor E-mail)	<p>U kunt de toepassing kiezen die moet worden gebruikt om gescande gegevens te openen. U kunt alleen toepassingen die op uw computer zijn geïnstalleerd (met inbegrip van Presto! PageManager, Presto! BizCard 6, BR-Receipts en Evernote) selecteren.</p> <ul style="list-style-type: none"> <li>■ <b>Knop Toevoegen</b>                Hiermee kunt u een toepassing toevoegen aan de keuzelijst. Voer de naam van de toepassing in bij <b>Programmanaam</b> (max. 30 tekens) en selecteer de gewenste toepassing door op <b>Browse</b> te klikken. Selecteer ook het <b>Type Bestand</b> in de keuzelijst.</li> <li>■ <b>Knop Verwijderen</b>                U kunt een toepassing die u hebt toegevoegd, ook weer verwijderen. Selecteer de naam van de toepassing bij <b>Programmanaam</b> en klik op de knop <b>Verwijderen</b>.</li> </ul>	Ja	Ja	Ja	-

Instelling	Omschrijving	Functie			
		Afbeelding	OCR	E-mail	Bestand
<b>Type Bestand</b>	<p>Selecteer het type bestand dat u wilt gebruiken voor de gescande gegevens.</p> <p><b>OPMERKING</b></p> <ul style="list-style-type: none"> <li>Als u het document wilt opslaan als een PDF-bestand dat met een wachtwoord is beveiligd, selecteert u <b>Beveiligde PDF (*.pdf)</b> bij <b>Type Bestand</b> en voert u het wachtwoord in het dialoogvenster <b>PDF-wachtwoord instellen</b> (alleen Afbeelding, E-mail en Bestand).</li> <li>Doorzoekbare PDF is een bestandsformaat waarin de tekst van een afbeelding als aparte laag wordt opgeslagen. Deze laag stelt u in staat om de tekst in de afbeeldingsgegevens te doorzoeken. De instelling voor de OCR-taal moet overeenstemmen met die van de doorzoekbare PDF.</li> <li>Als u het document wilt opslaan als een doorzoekbaar PDF-bestand, selecteert u <b>Doorzoekbare PDF (*.pdf)</b> in de vervolgkeuzelijst <b>Type Bestand</b>.</li> <li>U kunt een document alleen als een doorzoekbaar PDF-bestand opslaan als Presto! PageManager op de computer is geïnstalleerd vanaf de meegeleverde dvd-rom.</li> <li>Als u het document wilt opslaan als een PDF-bestand met hoge compressie, selecteert u <b>300 x 300 dpi</b> in de vervolgkeuzelijst <b>Resolutie, PDF met hoge compressie (*.pdf)</b> in de vervolgkeuzelijst <b>Type Bestand</b> en <b>Ware Grijstinten</b> of <b>24bit Kleur</b> in de vervolgkeuzelijst <b>Type Scan</b>.</li> <li>Verschillende bestandstypen, zoals TIFF, TIFF Multi-Page, PDF, Beveiligde PDF en JPEG, kunnen worden gecomprimeerd. Selecteer <b>Niet gecomprimeerd</b> of <b>Gecomprimeerd</b> om de bestandsgrootte aan te passen voor TIFF of TIFF Multi-Page. Voor PDF, Beveiligde PDF en JPEG kunt u de schuifregelaar gebruiken om de bestandsgrootte aan te passen (niet beschikbaar voor Scannen naar OCR).</li> </ul>	Ja	Ja	Ja	Ja
<b>Bestandsgrootte</b>	<p>U kunt de <b>Bestandsgrootte</b> aanpassen door de schuifregelaar naar links of naar rechts te schuiven.</p> <p><b>OPMERKING</b></p> <p><b>Bestandsgrootte</b> kan afhankelijk van het geselecteerde <b>Type Bestand</b> worden aangepast.</p>	Ja	-	Ja	Ja
<b>Software OCR</b>	Geeft aan door welke toepassing de gescande afbeelding in bewerkbare tekst wordt omgezet.	-	Ja	-	-
<b>OCR-taal</b>	Stel de taal in van de tekst in het gescande document.	-	Ja	-	-

Instelling	Omschrijving	Functie			
		Afbeelding	OCR	E-mail	Bestand
<b>Bestandsnaam</b>	Voer zo nodig een voorvoegsel voor de bestandsnaam in.	Ja	Ja	Ja	Ja
<b>Venster Opslaan als weergeven</b>	Als u de bestemming voor de gescande afbeelding voor elke scan opnieuw wilt opgeven, schakelt u het selectievakje <b>Venster Opslaan als weergeven</b> in.	-	-	-	Ja
<b>Doelbestandslocatie</b>	Klik op de knop <b>Wijzigen</b> en vervolgens op de knop <b>Browse</b> om de map voor het opslaan van het gescande document te wijzigen.	Ja	Ja	Ja	-
<b>Bestemmingsfolder</b>	Klik op <b>Browse</b> en blader naar de map waarin u het gescande document wilt opslaan. Schakel het selectievakje <b>Map weergeven</b> in om de doelmap automatisch weer te geven na het scannen.	-	-	-	Ja
<b>Resolutie</b>	U kunt een scanresolutie selecteren in de keuzelijst <b>Resolutie</b> . Hogere resoluties nemen meer geheugen in beslag en vergen meer overdrachtstijd, maar leveren een preciezer gescand beeld.	Ja	Ja	Ja	Ja
<b>Type Scan</b>	<p>U kunt kiezen uit verschillende kleurintensiteiten voor de scan.</p> <p><b>Zwart-wit</b> Voor tekst of lijntekeningen.</p> <p><b>Grijs (Foutdiffusie)</b> Voor fotografische beelden of grafische afbeeldingen. (Foutdiffusie is een methode waarbij beelden met gesimuleerde grijstinten worden gemaakt, zonder grijze stippen te gebruiken. Zwarte stippen worden in een specifiek patroon geplaatst zodat het beeld grijs lijkt.)</p> <p><b>Ware Grijstinten</b> Voor fotografische beelden of grafische afbeeldingen. Deze modus is nauwkeuriger, omdat er tot wel 256 tinten grijs worden gebruikt.</p> <p><b>24bit Kleur</b> Hiermee worden tot 16,8 miljoen kleuren gebruikt om het beeld te scannen. De optie <b>24bit Kleur</b> levert de meest nauwkeurige kleurenreproductie op, maar deze optie heeft ook het meeste geheugen nodig en hiermee duurt de overdracht het langst.</p> <p><b>Automatisch</b> Hiermee worden automatisch geschikte kleuren voor het document gekozen. <sup>1</sup></p>	Ja	Ja	Ja	Ja

<sup>1</sup> Of de functie correct werkt, is afhankelijk van de conditie van het document.



Instelling	Omschrijving	Functie			
		Afbeelding	OCR	E-mail	Bestand
<b>Documentgrootte</b>	<p>Documentgrootte is standaard ingesteld op <b>Automatisch</b>. U kunt elk formaat document scannen zonder <b>Documentgrootte</b> verder aan te passen. <sup>1</sup> Als u de scansnelheid wilt verhogen, kunt u de exacte grootte van het document selecteren in de vervolkeuzelijst <b>Documentgrootte</b>.</p> <p><b>OPMERKING</b></p> <ul style="list-style-type: none"> <li>Als u een documentgrootte van 1 naar 2 selecteert, wordt de gescande afbeelding verdeeld in twee documenten die half zo groot zijn als de instelling. Als u <b>1 - 2 (A4)</b> selecteert, wordt de gescande afbeelding verdeeld over twee documenten van 148 × 210 mm.</li> <li>Wanneer u van 1 naar 2 of 2 in 1 wilt scannen, schakelt u het selectievakje <b>Automatische beeldrotatie</b> in het dialoogvenster <b>Geavanceerde inst.</b> uit.</li> <li>Als u een documentgrootte van 2 in 1 selecteert, worden twee gescande afbeeldingen in één document gecombineerd.</li> <li>U kunt <b>Lang papier</b> selecteren wanneer u de volgende instellingen als volgt configureert: <ul style="list-style-type: none"> <li><b>Autom. rechtmaken:</b> Uit</li> <li><b>Tweezijdig scannen:</b> Uit</li> </ul> </li> </ul>	Ja	Ja	Ja	Ja
<b>Tweezijdig scannen</b>	<p>Als u deze optie selecteert, worden beide zijden van het document gescand. Wanneer u de functie voor automatisch dubbelzijdig scannen gebruikt, moet u, afhankelijk van de lay-out van het origineel, de optie <b>Inbinden aan de lange kant</b> of <b>Inbinden aan de korte kant</b> selecteren om ervoor te zorgen dat het gegevensbestand op de juiste manier in het gescande document wordt weergegeven.</p> <p><b>OPMERKING</b></p> <p>Dubbelzijdig scannen is mogelijk voor lengten tot het Legal-formaat.</p>	Ja	Ja	Ja	Ja
<b>Terugzetten Standaard Instellingen</b>	Hiermee worden alle instellingen teruggezet op de fabrieksinstellingen.	Ja	Ja	Ja	Ja
<b>Continu scannen</b>	U kunt meerdere groepen documenten scannen en deze samenvoegen in één gegevensbestand. Nadat de eerste set documenten is gescand, klikt u op <b>Doorgaan</b> om nog meer pagina's te scannen, of op <b>Voltooien</b> . Op deze manier kunt u meer pagina's scannen dan de maximale capaciteit van de documentinvoer.	Ja	Ja	Ja	Ja

<sup>1</sup> Of de functie correct werkt, is afhankelijk van de conditie van het document.

Instelling	Omschrijving	Functie			
		Afbeelding	OCR	E-mail	Bestand
<b>Modus plastic kaarten</b>	<p>Hiermee kunt u kaarten scannen, zoals een rijbewijs of verzekeringskaart. In deze modus worden automatisch de volgende instellingen gebruikt:</p> <ul style="list-style-type: none"> <li>■ <b>Resolutie: 600 dpi</b></li> <li>■ <b>Documentgrootte: 2 in 1 (Auto)</b></li> <li>■ <b>Tweezijdig scannen: Aan (Inbinden aan de korte kant)</b></li> <li>■ <b>Autom. rechtmaken: Aan</b></li> <li>■ <b>Automatische beeldrotatie: Uit</b></li> </ul> <p><b>OPMERKING</b></p> <ul style="list-style-type: none"> <li>• Stel <b>Modus plastic kaarten</b> in op <b>Uit</b> en de <b>Resolutie</b> in op <b>600 dpi</b> als u een plastic kaart bij andere instellingen wilt scannen.</li> <li>• U mag maar één plastic kaart per keer laden.</li> </ul>	Ja	Ja	Ja	Ja

In het dialoogvenster **Geavanceerde inst.** kunt u meer instellingen configureren. Klik op de knop **Geavanceerde inst.**

Instelling	Omschrijving	Functie			
		Afbeelding	OCR	E-mail	Bestand
<b>Helderheid</b>	Stel de instelling bij (0 tot 100) tot u het beste resultaat krijgt. De standaard ingestelde waarde is 50, wat als een gemiddelde wordt beschouwd en over het algemeen geschikt is voor de meeste afbeeldingen. U kunt de <b>Helderheid</b> instellen door de schuifregelaar naar rechts of naar links te slepen om het beeld lichter of donkerder te maken. Als het gescande beeld te licht is, moet u voor de helderheid een lagere waarde opgeven en het document nogmaals scannen. Als het gescande beeld te donker is, moet u voor de helderheid een hogere waarde opgeven en het beeld nogmaals scannen.	Ja	Ja	Ja	Ja
<b>Contrast</b>	Stel de instelling bij (0 tot 100) tot u het beste resultaat krijgt. De standaard ingestelde waarde is 50, wat als een gemiddelde wordt beschouwd en over het algemeen geschikt is voor de meeste afbeeldingen. U kunt het contrast verhogen of verlagen door de schuifregelaar naar rechts of links te slepen. Het verhogen van het contrast benadrukt de donkere en lichte gedeelten van het beeld, terwijl het verlagen ervan meer details weergeeft in de grijze zones.  <b>OPMERKING</b> De instelling voor <b>Contrast</b> is alleen beschikbaar als <b>Type Scan</b> is ingesteld op <b>Automatisch, Grijs (Foutdiffusie), Ware Grijstinten</b> of <b>24bit Kleur</b> .	Ja	Ja	Ja	Ja
<b>Autom. rechtmaken</b>	Hiermee wordt de scheefstand (binnen 5 graden) van de gescande gegevens automatisch gecorrigeerd. <sup>1</sup>	Ja	Ja	Ja	Ja
<b>Automatische beeldrotatie</b>	Hiermee kunt u de stand van het document wijzigen op basis van de afdrukstand van de tekst. <sup>1</sup>	Ja	Ja	Ja	Ja
<b>Doorschijnen voorkomen/ Achtergrondkleur verwijderen</b>	Hiermee wordt het fenomeen doorschijnen bij een dubbelzijdig document voorkomen. Bovendien kunt u hiermee de basiskleur van documenten zoals kranten verwijderen, zodat de gescande gegevens beter herkenbaar zijn. <sup>1</sup>	Ja	Ja	Ja	Ja
<b>Blanco pagina overslaan</b>	Verwijdert blanco pagina's van het document uit de scanresultaten. <sup>1</sup>	Ja	Ja	Ja	Ja
<b>Scanresultaten weergeven</b>	Hiermee wordt op het scherm van uw computer weergegeven hoeveel pagina's er in totaal zijn opgeslagen en hoeveel blanco pagina's zijn overgeslagen.	Ja	Ja	Ja	Ja

<sup>1</sup> Of de functie correct werkt, is afhankelijk van de conditie van het document.

## Bonnen scannen met BR-Receipts (Windows®)

Met de toepassing BR-Receipts van Brother verwerkt u bonnen met behulp van OCR-functionaliteit om de informatie van de gescande afbeelding over te nemen en te categoriseren. U kunt rapporten genereren voor weergave en het volgen van kosten. (De beschikbaarheid van de toepassing is afhankelijk van uw land.)

### BR-Receipts installeren

---

- 1 Plaats de meegeleverde dvd-rom in het dvd-romstation.
- 2 Het hoofdmenu wordt automatisch weergegeven. Selecteer de naam van uw model en vervolgens de gewenste taal.
- 3 Klik op **Extra toepassingen**.
- 4 Klik op de knop **BR-Receipts**. Volg de instructies op Brother Online.

Raadpleeg de Gebruikershandleiding voor **BR-Receipts** voor meer informatie over scanprocessen; klik daartoe op **Help** op de menubalk, en vervolgens op **Using Help**.

# Scannen met Nuance™ PaperPort™ 12SE of andere Windows®-toepassingen

## Scannen met Nuance™ PaperPort™ 12SE

U kunt scannen met de toepassing Nuance™ PaperPort™ 12SE, die deel uitmaakt van de Brother MFL-Pro-softwaresuite. De scaninstructies in deze stappen zijn gebaseerd op Nuance™ PaperPort™ 12SE. Voor andere Windows®-toepassingen komen deze stappen ongeveer overeen. Nuance™ PaperPort™ 12SE ondersteunt zowel TWAIN- als WIA-drivers. In het voorbeeld op deze pagina wordt de TWAIN-driver (aanbevolen) gebruikt. Zie *Scannen met Windows® Fotogalerie of Windows® Faxen en scannen* op pagina 96 voor een voorbeeld met de WIA-driver.

### OPMERKING

- Nuance™ PaperPort™ 12SE ondersteunt Windows® XP (SP3 of later), Windows Vista® (SP2 of later), Windows® 7 en Windows® 8.
- De WIA-driver met Windows® XP (SP2 of later) ondersteunt dubbelzijdig scannen niet.
- Raadpleeg het Help-bestand van Nuance™ PaperPort™ 12SE voor meer informatie over deze toepassing. U kunt het Help-bestand openen via het menu **Help** van Nuance™ PaperPort™ 12SE.

1 Laad uw document.

2 Start Nuance™ PaperPort™ 12SE. Ga op een van de volgende manieren te werk:

- (Windows® XP, Windows Vista® en Windows® 7)

Klik op  (**Start**), **Alle programma's**, **Nuance PaperPort12**, en vervolgens op **PaperPort**.

- (Windows® 8)

Klik op  (**PaperPort**).

Het venster van Nuance™ PaperPort™ 12SE wordt weergegeven.

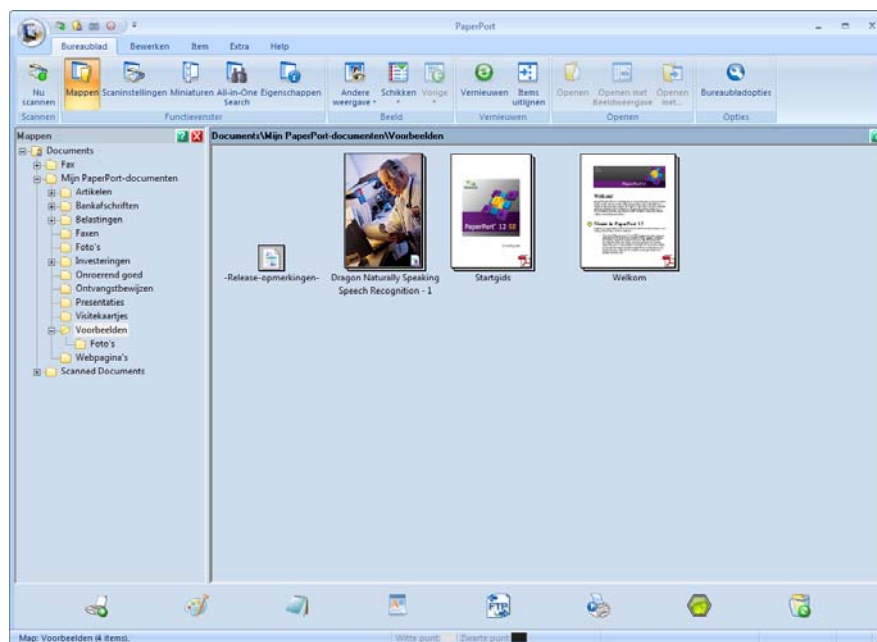

- 3 Klik op **Scaninstellingen** op de tab **Bureaublad** op het Lint.  
Het deelvenster **Scannen of foto ophalen** wordt aan de linkerkant van het venster weergegeven.

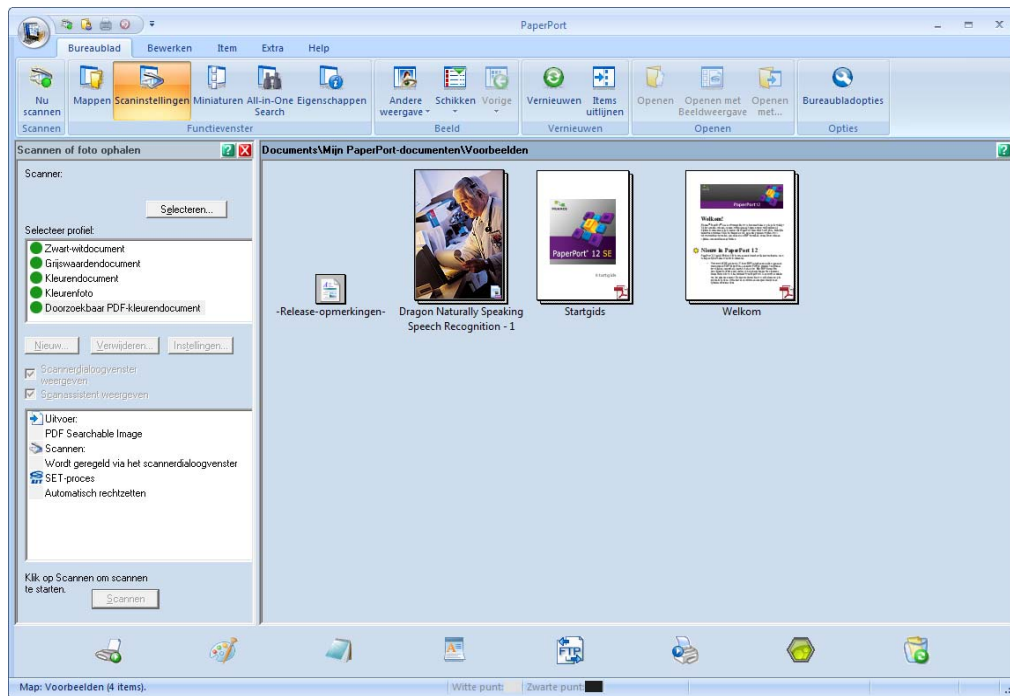

- 4 Klik op de knop **Selecteren**.
- 5 Selecteer in de lijst **Beschikbare scanners TWAIN: TW-Brother ADS-XXXXX** of **TWAIN: TW-Brother ADS-XXXXX LAN** (waarbij ADS-XXXXX de modelnaam van uw apparaat is). Als u de WIA-driver wilt gebruiken, selecteert u de Brother-driver met het voorvoegsel "WIA".  
Klik op de knop **OK**.
- 6 Schakel het selectievakje **Scannerdialoogvenster weergeven** in in het deelvenster **Scannen of foto ophalen**.
- 7 Klik op de knop **Scannen**.  
Het dialoogvenster **kleur instellen** wordt geopend.

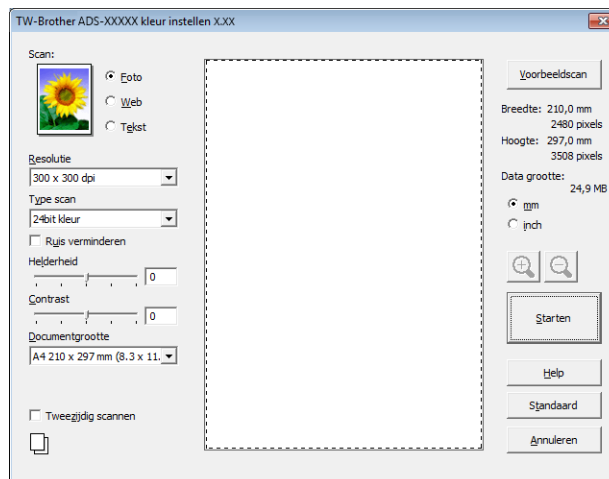

- 8 Pas desgewenst de instellingen in het dialoogvenster **Kleur instellen** aan (**Resolutie**, **Type scan**, **Helderheid**, en **Contrast**).
  - *Instellingen voor de TWAIN-driver*
  - *Instellingen voor de WIA-driver*
- 9 Selecteer de grootte van uw document in de keuzelijst **Documentgrootte**.

### OPMERKING

---

Als u een documentgrootte hebt gekozen, kunt u het te scannen gedeelte aanpassen door er met de linkermuisknop op te klikken en te slepen. Dit is vereist wanneer u een afbeelding voor het scannen bijsnijdt.

---

- 10 Klik op de knop **Starten**.  
Het apparaat begint met scannen.

## Instellingen voor de TWAIN-driver

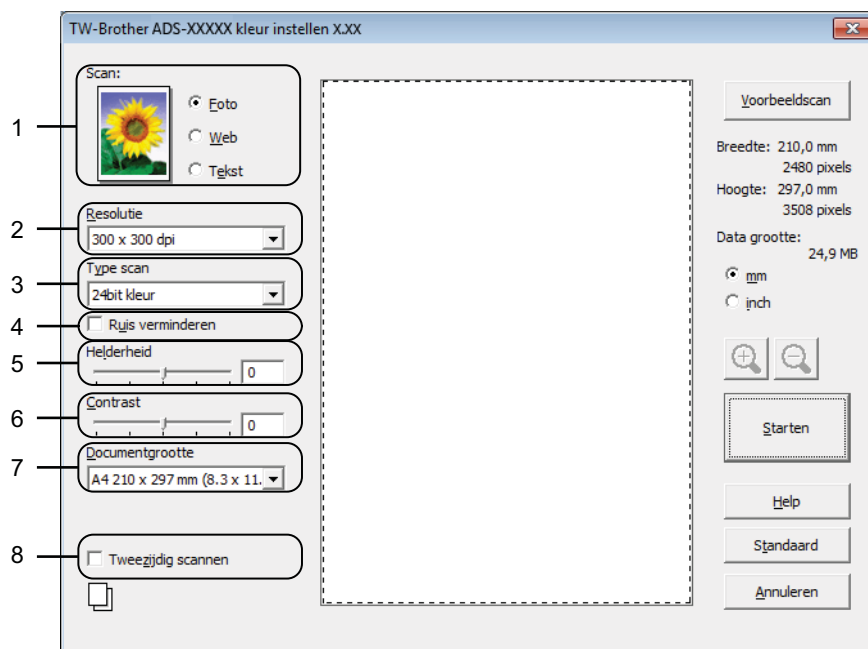

### 1 Scan (beeldtype)

U kunt **Foto**, **Web** of **Tekst** selecteren als type document dat u wilt scannen.

Scan (beeldtype)		Resolutie	Type scan
<b>Foto</b>	Voor het scannen van foto's	300 x 300 dpi	24bit kleur
<b>Web</b>	Voor het toevoegen van de gescande afbeelding aan webpagina's	100 x 100 dpi	24bit kleur
<b>Tekst</b>	Voor het scannen van tekstdocumenten	200 x 200 dpi	Zwart-wit

### 2 Resolutie

U kunt een scanresolutie selecteren in de keuzelijst **Resolutie**. Hogere resoluties nemen meer geheugen in beslag en vergen meer overdrachtstijd, maar leveren een preciezer gescand beeld.

Resolutie	Zwart-wit/ Grijs (Foutdiffusie)	256 kleuren	Ware grijstinten/ 24bit Kleur
100 x 100 dpi	Ja	Ja	Ja
150 x 150 dpi	Ja	Ja	Ja
200 x 200 dpi	Ja	Ja	Ja
300 x 300 dpi	Ja	Ja	Ja
400 x 400 dpi	Ja	Ja	Ja
600 x 600 dpi	Ja	Ja	Ja
1 200 x 1 200 dpi	Ja	Nee	Ja



### 3 Type scan

Selecteer een van de volgende typen:

#### ■ Zwart-wit

Voor tekst of lijntekeningen.

#### ■ Grijs (Foutdiffusie)

Voor fotografische beelden of grafische afbeeldingen. (Foutdiffusie is een methode waarbij beelden met gesimuleerde grijs tinten worden gemaakt, zonder grijze stippen te gebruiken. Zwarte stippen worden in een specifiek patroon geplaatst zodat het beeld grijs lijkt.)

#### ■ Ware grijs tinten

Voor fotografische beelden of grafische afbeeldingen. Deze modus is nauwkeuriger, omdat er tot wel 256 tinten grijs worden gebruikt.

#### ■ 256 kleuren

Voor eenvoudige kleurenillustraties die niet het volledige kleurenspectrum gebruiken. Gebruikt tot 256 kleuren om afbeeldingen te maken.

#### ■ 24bit kleur

Hiermee worden tot 16,8 miljoen kleuren gebruikt om het beeld te scannen. De optie **24bit kleur** levert de meest nauwkeurige kleurenreproductie op, maar deze optie heeft ook het meeste geheugen nodig en hiermee duurt de overdracht het langst.

### 4 Ruis verminderen

Hiermee kunt u de kwaliteit van uw gescande afbeeldingen verbeteren. De instelling Ruis verminderen is beschikbaar bij gebruik van **24bit Kleur** en een scanresolutie van 300 x 300 dpi, 400 x 400 dpi of 600 x 600 dpi.

### 5 Helderheid

Stel de instelling bij (-50 tot 50) tot u het beste resultaat krijgt. De standaard ingestelde waarde is 0, wat als een gemiddelde wordt beschouwd en over het algemeen geschikt is voor de meeste afbeeldingen. U kunt de **Helderheid** instellen door de schuifregelaar naar rechts of naar links te slepen om het beeld lichter of donkerder te maken. U kunt ook een waarde in het vakje invoeren om het niveau in te stellen. Als het gescande beeld te licht is, moet u voor de helderheid een lagere waarde opgeven en het document nogmaals scannen. Als het gescande beeld te donker is, moet u voor de helderheid een hogere waarde opgeven en het beeld nogmaals scannen.

### OPMERKING

De instelling voor **Helderheid** is alleen beschikbaar als **Type scan** is ingesteld op **Zwart-wit**, **Grijs (Foutdiffusie)**, **Ware grijs tinten** of **24bit kleur**.

### 6 Contrast

Stel de instelling bij (-50 tot 50) tot u het beste resultaat krijgt. De standaard ingestelde waarde is 0, wat als een gemiddelde wordt beschouwd en over het algemeen geschikt is voor de meeste afbeeldingen. U kunt het contrast verhogen of verlagen door de schuifregelaar naar rechts of links te slepen. Het verhogen van het contrast benadrukt de donkere en lichte gedeelten van het beeld, terwijl het verlagen ervan meer details weergeeft in de grijze zones. U kunt ook een waarde in het vakje invoeren om het **Contrast** in te stellen.

### OPMERKING

De instelling voor **Contrast** is alleen beschikbaar als **Type scan** is ingesteld op **Grijs (Foutdiffusie)**, **Ware grijs tinten** of **24bit kleur**.

## 7 Documentgrootte

De documentgrootte is standaard ingesteld op **A4**. Als u de scansnelheid wilt verhogen, kunt u de exacte grootte van het document selecteren in de vervolgkeuzelijst **Documentgrootte**. Als u **Afwijkend** selecteert, wordt het dialoogvenster **Afwijkende documentgrootte** weergegeven, waarin u de documentgrootte kunt opgeven.

## 8 Tweezijdig scannen

Selecteer, afhankelijk van de lay-out van het origineel, de optie **Inbinden aan de lange kant** of **Inbinden aan de korte kant** om ervoor te zorgen dat het gegevensbestand op de juiste manier in het gescande document wordt weergegeven.

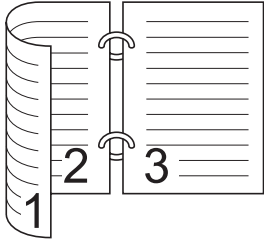
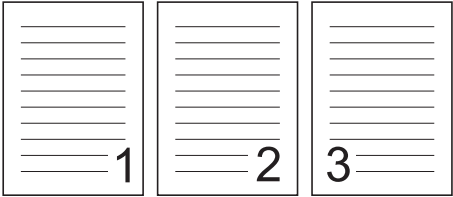
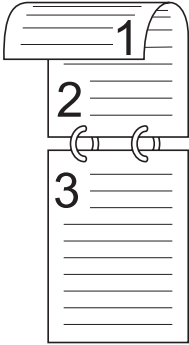
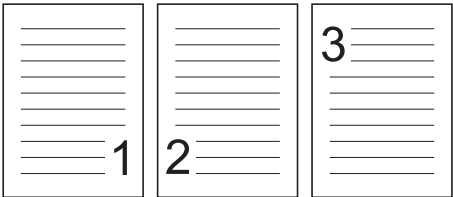
Instelling dubbelzijdig scannen	Oorspronkelijke lay-out	Scanresultaat
<p><b>Inbinden aan de lange kant</b></p>		
<p><b>Inbinden aan de korte kant</b></p>		

## Instellingen voor de WIA-driver

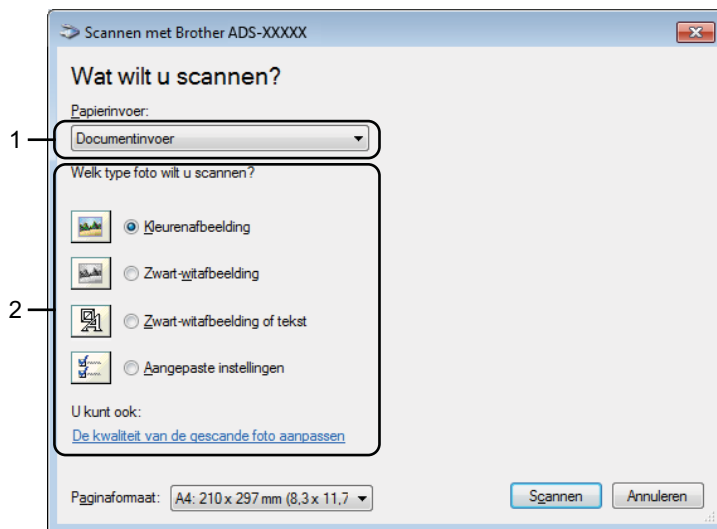

### 1 Papierinvoer

U kunt alleen **Documentinvoer** selecteren.

### 2 Type afbeelding (beeldtype)

U kunt **Kleurenafbeelding**, **Zwart-witafbeelding**, **Zwart-witafbeelding of tekst** of **Aangepaste instellingen** selecteren voor het type document dat u wilt scannen.

Klik op **De kwaliteit van de gescande foto aanpassen** als u geavanceerde instellingen wilt opgeven.

#### ■ Resolutie

U kunt een scanresolutie selecteren in het tekstvak **Resolutie**. Hogere resoluties nemen meer geheugen in beslag en vergen meer overdrachtstijd, maar leveren een preciezer gescand beeld.

#### ■ Helderheid

Stel de instelling bij (-50 tot 50) tot u het beste resultaat krijgt. De standaard ingestelde waarde is 0, wat als een gemiddelde wordt beschouwd en over het algemeen geschikt is voor de meeste afbeeldingen. U kunt de **Helderheid** instellen door de schuifregelaar naar rechts of naar links te slepen om het beeld lichter of donkerder te maken. U kunt ook een waarde in het vakje invoeren om het niveau in te stellen. Als het gescande beeld te licht is, moet u voor de helderheid een lagere waarde opgeven en het document nogmaals scannen. Als het gescande beeld te donker is, moet u voor de helderheid een hogere waarde opgeven en het beeld nogmaals scannen.

#### ■ Contrast

Stel de instelling bij (-50 tot 50) tot u het beste resultaat krijgt. De standaard ingestelde waarde is 0, wat als een gemiddelde wordt beschouwd en over het algemeen geschikt is voor de meeste afbeeldingen. U kunt het contrast verhogen of verlagen door de schuifregelaar naar rechts of links te slepen. Het verhogen van het contrast benadrukt de donkere en lichte gedeelten van het beeld, terwijl het verlagen ervan meer details weergeeft in de grijze zones. U kunt ook een waarde in het vakje invoeren om het **Contrast** in te stellen.

## Scannen met Windows<sup>®</sup> Fotogalerie of Windows<sup>®</sup> Faxen en scannen

U kunt de toepassingen Windows<sup>®</sup> Fotogalerie of Windows<sup>®</sup> Faxen en scannen gebruiken om te scannen. Deze toepassingen maken gebruik van de WIA-scannerdriver. De volgende stappen helpen u bij het uitvoeren van de scanbewerkingen. Het kan zijn dat u Windows<sup>®</sup> Fotogalerie of Windows<sup>®</sup> Faxen en scannen moet downloaden.

- 1 Laad uw document.
- 2 Open uw softwaretoepassing voor het scannen van het document. Ga op een van de volgende manieren te werk:
  - (Windows<sup>®</sup> Fotogalerie)
    - 1 Klik op **Start** en vervolgens op **Van camera of scanner importeren**.
    - 2 Selecteer de scanner die u wilt gebruiken.
    - 3 Klik op de knop **Importeren**.  
Het dialoogvenster met instellingen wordt weergegeven.
  - (Windows<sup>®</sup> Faxen en scannen)  
Klik op **Bestand, Nieuw** en vervolgens **Scan**.  
Het dialoogvenster met instellingen wordt weergegeven.

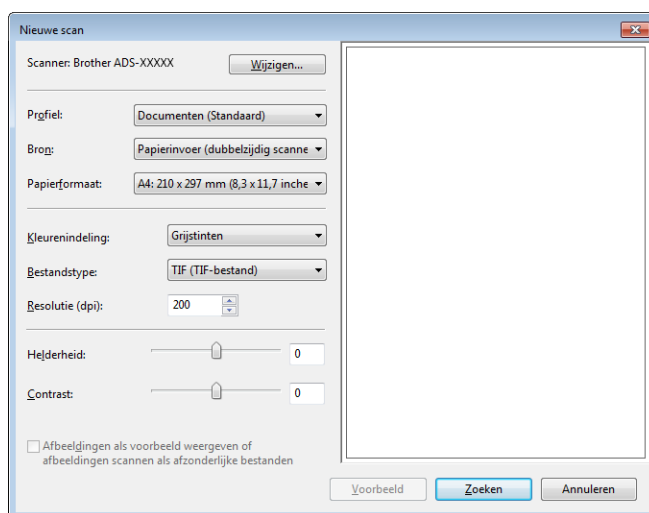

- 3 Wijzig indien nodig de instellingen in het dialoogvenster voor instellingen.
- 4 Klik op de knop **Zoeken**.  
Het apparaat begint het document te scannen.

## Scannen met Nuance PDF Converter Professional 8 (Windows®) (alleen ADS-1600W)

Nuance PDF Converter Professional 8 beschikt over verschillende functies voor de verwerking van PDF-bestanden. U kunt PDF-bestanden hiermee ontgrendelen en openen om deze te bekijken, te bewerken, van opmerkingen te voorzien en opnieuw samen te stellen.

### Nuance PDF Converter Professional 8 installeren

---

- 1 Plaats de meegeleverde dvd-rom in het dvd-romstation.
- 2 Het hoofdmenu wordt automatisch weergegeven. Selecteer de naam van uw model en vervolgens de gewenste taal.
- 3 Klik op **Extra toepassingen**.
- 4 Klik op de knop **Nuance PDF Converter Professional 8**. Volg de instructies op het scherm.

Klik op **Help** op de menubalk en vervolgens op **Help** om de Help van Nuance PDF Converter Professional 8 te openen en te raadplegen voor meer informatie over het scannen met Nuance PDF Converter Professional 8.

#### OPMERKING

---

Voer tijdens het installeren van Nuance PDF Converter Professional 8 het serienummer van Nuance in dat wordt vermeld op de omslag van het MFL-Pro Suite dvd-rompakket.

---

## Werken met NewSoft Presto! BizCard 6 (Windows®)

Met Presto! BizCard kunt u de gegevens van gescande visitekaartjes, zoals namen, bedrijfsnamen, mailingadressen, telefoon- en faxnummers en e-mailadressen, op uw computer beheren. U hoeft de visitekaartjes alleen te scannen of te importeren en de gegevens en afbeelding voor elk kaartje worden automatisch opgeslagen door Presto! BizCard. Er zijn verschillende weergavemodi beschikbaar om gegevens eenvoudig te kunnen zoeken, bewerken, maken en sorteren.

### Installatie van NewSoft Presto! BizCard 6

---

- 1 Plaats de meegeleverde dvd-rom in het dvd-romstation.
- 2 Het hoofdmenu wordt automatisch weergegeven. Selecteer de naam van uw model en vervolgens de gewenste taal.
- 3 Klik op **Extra toepassingen**.
- 4 Klik op de knop **NewSoft Presto! BizCard 6**. Volg de instructies op het scherm.

Voor meer informatie over het scannen met Presto! BizCard 6, raadpleegt u de **Gebruikershandleiding van Presto! BizCard**. Ga op een van de volgende manieren te werk:

- (Windows® XP, Windows Vista® en Windows® 7)

Klik op  (**Start**), **Alle programma's**, **NewSoft**, **Presto! BizCard 6** en vervolgens **Presto! BizCard 6**.

- (Windows® 8)

Klik op  (**Presto! BizCard 6**).

## Bonnen scannen met BR-Receipts (Macintosh)

Met de toepassing BR-Receipts van Brother verwerkt u bonnen om de informatie van de gescande afbeelding over te nemen en te categoriseren. U kunt rapporten genereren voor weergave en het volgen van kosten. (De beschikbaarheid van de toepassing is afhankelijk van uw land.)

- 1 Plaats de meegeleverde dvd-rom in het dvd-romstation.
- 2 Dubbelklik op het pictogram **BROTHER** op het bureaublad.
- 3 Dubbelklik op **Brother-support**.
- 4 Klik op de knop **BR-Receipts**. Volg de instructies op Brother Online.

Raadpleeg de Gebruikershandleiding voor **BR-Receipts** voor meer informatie over scanprocessen; klik daartoe op **Help** op de menubalk, en vervolgens op **Using Help**.

## Scannen met Presto! PageManager of TWAIN-toepassingen (Macintosh)

U kunt met de toepassing Presto! PageManager scannen. De scaninstructies in deze stappen zijn gebaseerd op Presto! PageManager. Voor andere toepassingen die TWAIN-specificaties ondersteunen, komen deze stappen ongeveer overeen.

### Installatie van Presto! PageManager

---

- 1 Plaats de meegeleverde dvd-rom in het dvd-romstation.
- 2 Dubbelklik op het pictogram **BROTHER** op het bureaublad.
- 3 Dubbelklik op **Brother-support**.
- 4 Klik op **Presto! PageManager** om het installatieprogramma voor Presto! PageManager te downloaden.
- 5 Dubbelklik op het installatieprogramma en volg de instructies op het scherm.

#### OPMERKING

---

- Presto! PageManager ondersteunt Mac OS X v10.6.8, 10.7.x en 10.8.x.
  - Raadpleeg het Help-bestand van Presto! PageManager voor meer informatie over deze toepassing. U kunt het Help-bestand openen vanuit het menu Help van Presto! PageManager.
- 

### Scannen met Presto! PageManager

---

- 1 Start Presto! PageManager door te dubbelklikken op het pictogram van Presto! PageManager op het scherm van de computer.

#### OPMERKING

---

Als u de Brother TWAIN-driver de eerste keer gebruikt, moet u deze als standaarddriver instellen. Ga als volgt te werk om de Brother TWAIN-driver in te stellen als standaarddriver:

- 1 Selecteer **Bron selecteren** in het menu **Archief**.
  - 2 Selecteer **Brother TWAIN** en klik vervolgens op **Select**.
-



- 2 Selecteer **Verkrijg data van afbeelding** in het menu **Archief**.  
Het dialoogvenster voor het instellen van de scanner verschijnt.



(Het scherm Brother TWAIN ondersteunt talen die zijn opgegeven in Presto! PageManager.)

- 3 Pas desgewenst de instellingen in het dialoogvenster voor het instellen van de scanner (**Resolutie**, **Type scan**, **Beeld aanpassen**).
- 4 Selecteer de grootte van uw document in de keuzelijst **Documentgrootte**.

## OPMERKING

Als u een documentgrootte hebt gekozen, kunt u het te scannen gedeelte aanpassen door er met de linkermuisknop op te klikken en te slepen. Dit is vereist wanneer u een afbeelding voor het scannen bijsnijdt.

- 5 Klik op de knop **Starten**.  
Het apparaat begint met scannen.

## Instellingen voor de TWAIN-driver

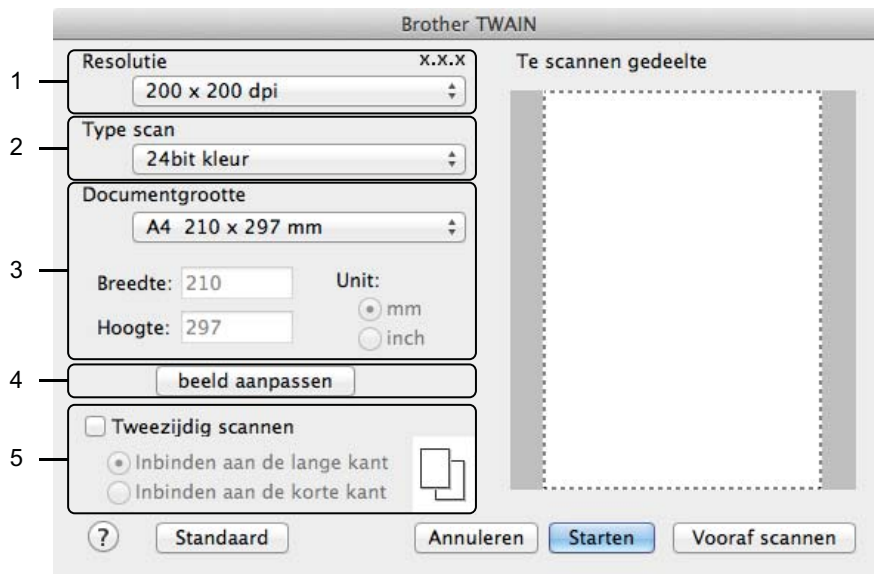

(Het scherm Brother TWAIN ondersteunt talen die zijn opgegeven in Presto! PageManager.)

### 1 Resolutie

U kunt een scanresolutie selecteren in de keuzelijst **Resolutie**. Hogere resoluties nemen meer geheugen in beslag en vergen meer overdrachtstijd, maar leveren een preciezer gescand beeld.

Resolutie	Zwart-wit/ Grijs (Foutdiffusie)	256 kleuren	Ware grijstinten/ 24bit Kleur
100 x 100 dpi	Ja	Ja	Ja
150 x 150 dpi	Ja	Ja	Ja
200 x 200 dpi	Ja	Ja	Ja
300 x 300 dpi	Ja	Ja	Ja
400 x 400 dpi	Ja	Ja	Ja
600 x 600 dpi	Ja	Ja	Ja
1 200 x 1 200 dpi	Ja	Nee	Ja

### 2 Type scan

Selecteer een van de volgende typen:

#### ■ Zwart-wit

Voor tekst of lijntekeningen.

#### ■ Grijs (Foutdiffusie)

Voor fotografische beelden of grafische afbeeldingen. (Foutdiffusie is een methode waarbij beelden met gesimuleerde grijstinten worden gemaakt, zonder grijze stippen te gebruiken. Zwarte stippen worden in een specifiek patroon geplaatst zodat het beeld grijs lijkt.)

#### ■ **Ware grijstinten**

Voor fotografische beelden of grafische afbeeldingen. Deze modus is nauwkeuriger, omdat er tot wel 256 tinten grijs worden gebruikt.

#### ■ **256 kleuren**

Voor eenvoudige kleurenillustraties die niet het volledige kleurenspectrum gebruiken. Gebruikt tot 256 kleuren om afbeeldingen te maken.

#### ■ **24bit Kleur**

Hiermee worden tot 16,8 miljoen kleuren gebruikt om het beeld te scannen. De optie **24bit kleur** levert de meest nauwkeurige kleurenreproductie op, maar deze optie heeft ook het meeste geheugen nodig en hiermee duurt de overdracht het langst.

### OPMERKING

---

**256 kleuren** is alleen beschikbaar als deze instelling door uw scantoeepassing wordt ondersteund. Presto! PageManager ondersteunt **256 kleuren** niet.

---

### 3 Documentgrootte

De documentgrootte is standaard ingesteld op **A4**. Als u **Afwijkend** selecteert, kunt u zelf de documentgrootte opgeven.

### 4 Beeld aanpassen

Klik op de knop **Beeld aanpassen** om het beeld aan te passen.

#### ■ **Helderheid**

Stel de instelling bij (-50 tot 50) tot u het beste resultaat krijgt. De standaard ingestelde waarde is 0, wat als een gemiddelde wordt beschouwd en over het algemeen geschikt is voor de meeste afbeeldingen. U kunt de **Helderheid** instellen door de schuifregelaar naar rechts of naar links te slepen om het beeld lichter of donkerder te maken. U kunt ook een waarde in het vakje invoeren om het niveau in te stellen. Als het gescande beeld te licht is, moet u voor de helderheid een lagere waarde opgeven en het document nogmaals scannen. Als het gescande beeld te donker is, moet u voor de helderheid een hogere waarde opgeven en het beeld nogmaals scannen.

### OPMERKING

---

De instelling voor **Helderheid** is alleen beschikbaar als **Type scan** is ingesteld op **Zwart-wit, Grijs (Foutdiffusie)**, **Ware grijstinten** of **24bit Kleur**.

---

#### ■ **Contrast**

Stel de instelling bij (-50 tot 50) tot u het beste resultaat krijgt. De standaard ingestelde waarde is 0, wat als een gemiddelde wordt beschouwd en over het algemeen geschikt is voor de meeste afbeeldingen. U kunt het contrast verhogen of verlagen door de schuifregelaar naar rechts of links te slepen. Het verhogen van het contrast benadrukt de donkere en lichte gedeelten van het beeld, terwijl het verlagen ervan meer details weergeeft in de grijze zones. U kunt ook een waarde in het vakje invoeren om het **Contrast** in te stellen.

### OPMERKING

---

De instelling voor **Contrast** is alleen beschikbaar als **Type scan** is ingesteld op **Grijs (Foutdiffusie)**, **Ware grijstinten** of **24bit Kleur**.



---

#### ■ **Ruis verminderen**

Hiermee kunt u de kwaliteit van uw gescande afbeeldingen verbeteren. De instelling Ruis verminderen is beschikbaar bij gebruik van **24bit Kleur** en een scanresolutie van 300 x 300 dpi, 400 x 400 dpi of 600 x 600 dpi.

## 5 Tweezijdig scannen

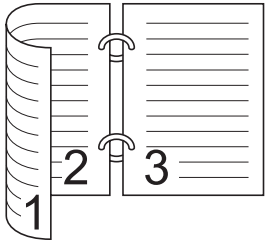
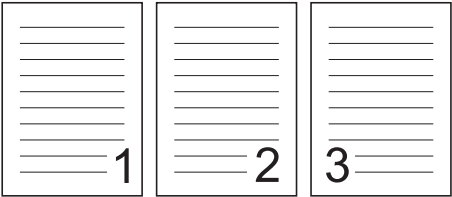
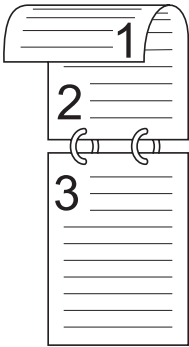
Selecteer, afhankelijk van de lay-out van het origineel, de optie **Inbinden aan de lange kant** of **Inbinden aan de korte kant** om ervoor te zorgen dat het gegevensbestand op de juiste manier in het gescande document wordt weergegeven.

Instelling dubbelzijdig scannen	Oorspronkelijke lay-out	Scanresultaat
<p><b>Inbinden aan de lange kant</b></p>		
<p><b>Inbinden aan de korte kant</b></p>		

## Scannen met Apple Fotolader (ICA-driver)

U kunt een document scannen met de ICA-driver. Als u MFL-Pro Suite hebt geïnstalleerd vanaf de meegeleverde dvd-rom, is de ICA-driver al op uw computer geïnstalleerd. Als uw apparaat niet voorkomt in de lijst **Afdrukken en faxen** of **Afdrukken en scannen**, kunt u het toevoegen door op de + knop te klikken (zie *Uw apparaat selecteren bij Afdrukken en faxen of Afdrukken en scannen* op pagina 108). U kunt ook rechtstreeks scannen met de toepassing **Fotolader**.

### Scannen met Apple Fotolader

- 1 Start de toepassing **Fotolader**.



- 2 Selecteer het apparaat in de lijst aan de linkerkzijde van het venster.  
Uw apparaat wordt weergegeven in het gedeelte **APPARATEN**. Als u bent aangesloten op een draadloos LAN wordt het apparaat weergegeven in het gedeelte **GEDEELD**.

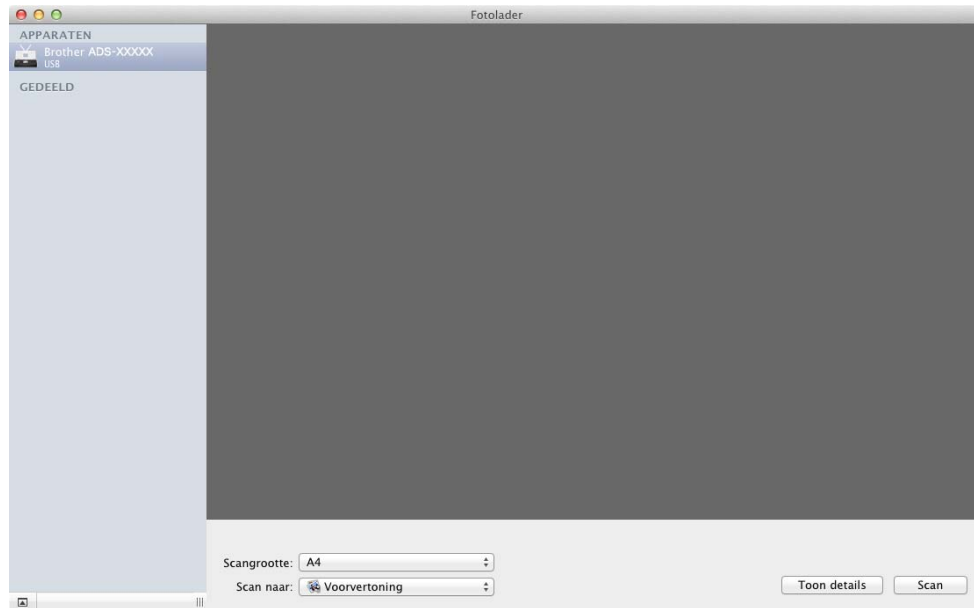

- 3 Laad uw document.
- 4 Selecteer de documentgrootte bij **Scangrootte**.
- 5 Selecteer de gewenste map of toepassing voor **Scan naar**.
- 6 Klik op de knop **Scan**.  
Het apparaat begint met scannen.

## Instellingen voor de ICA-driver

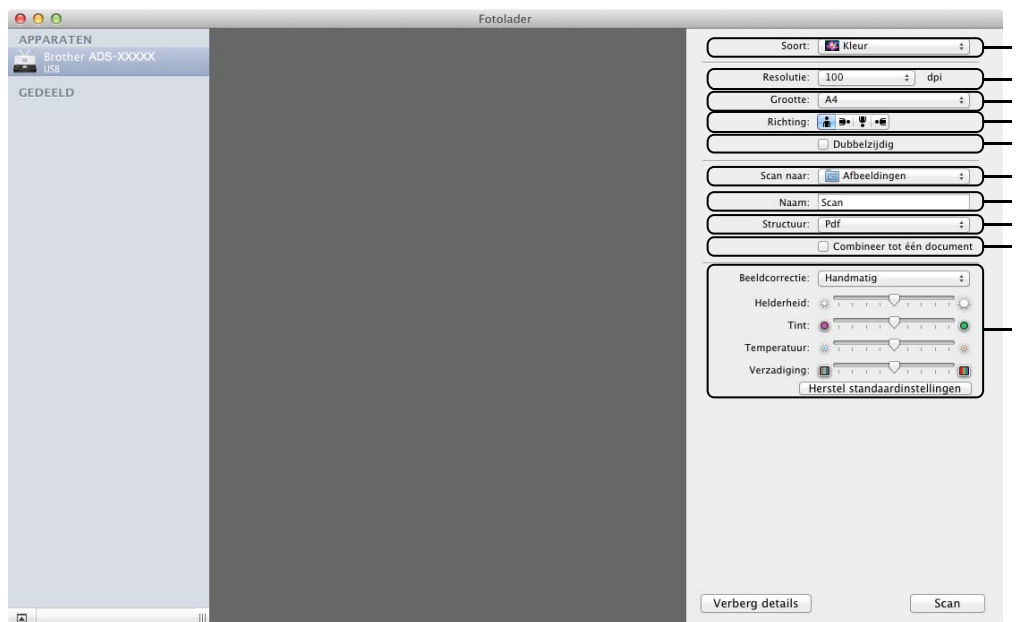

U kunt zo nodig de volgende instellingen aanpassen in het deelvenster dat wordt weergegeven als u op **Toon details** klikt. De namen van opties en mogelijke waarden kunnen afhankelijk van het apparaat variëren.

### 1 Soort

Selecteer uit **Kleur**, **Zwart-wit** en **Tekst**.

### 2 Resolutie

Selecteer de resolutie waarmee u het document wilt scannen.

### 3 Scangrootte of Grootte

Selecteer het papierformaat van het document.

### 4 Richting

Selecteer de afdrukstand van het document.

### 5 Dubbelzijdig

Schakel het selectievakje **Dubbelzijdig** in om dubbelzijdig te scannen.

### 6 Scan naar

Selecteer de map of de toepassing waarnaar u wilt scannen.

### 7 Naam

Voer de naam voor de gescande afbeelding in zonder extensie.

### 8 Structuur

Selecteer de bestandsindeling voor de gescande gegevens.

## 9 Maak één document of Combineer tot één document

Schakel dit selectievakje in om een document als één geheel te scannen en als één bestand op te slaan wanneer u PDF of TIFF als bestandsformaat selecteert.

### OPMERKING

Als u TIFF niet kunt selecteren als bestandsindeling, selecteert u eerst PDF en vervolgens TIFF.

## 10 Beeldcorrectie

U kunt de instellingen configureren afhankelijk van de door u gekozen **Soort**.

Soort	Configureerbare instellingen
Kleur	Helderheid, Tint, Temperatuur, Verzadiging
Zwart-wit	Helderheid, Contrast (Mac OS X v10.7.x, 10.8.x)
Tekst	Drempel

## Uw apparaat selecteren bij Afdrukken en faxen of Afdrukken en scannen

- 1 Selecteer **Systeemvoorkeuren** op de menubalk.
- 2 Klik op het pictogram **Afdrukken en faxen** of het pictogram **Afdrukken en scannen**.
- 3 Selecteer het apparaat in de lijst aan de linkerzijde van het scherm.

### OPMERKING

Als de knop **Open Scanner** niet wordt weergegeven in het venster, klikt u in de lijst **Afdrukken en faxen** of **Afdrukken en scannen** op de knop - om het apparaat te verwijderen en voegt u het vervolgens weer toe door op de knop + te drukken.



## Werken met NewSoft Presto! BizCard 6 (Macintosh)

Met Presto! BizCard kunt u de gegevens van gescande visitekaartjes, zoals namen, bedrijfsnamen, mailingadressen, telefoon- en faxnummers en e-mailadressen, op uw computer beheren. U hoeft de visitekaartjes alleen te scannen of te importeren en de gegevens en afbeelding voor elk kaartje worden automatisch opgeslagen door Presto! BizCard. Er zijn verschillende weergavemodi beschikbaar om gegevens eenvoudig te kunnen zoeken, bewerken, maken en sorteren.

### Installatie van NewSoft Presto! BizCard 6

---

- 1 Plaats de meegeleverde dvd-rom in het dvd-romstation.
- 2 Dubbelklik op het pictogram **BROTHER** op het bureaublad.
- 3 Dubbelklik op **Brother-support**.
- 4 Klik op **Presto! BizCard** om het installatieprogramma voor Presto! BizCard 6 te downloaden.
- 5 Dubbelklik op het installatieprogramma en volg de instructies op het scherm.

Voor meer informatie over het scannen met Presto! BizCard 6, raadpleegt u de gebruikershandleiding van Presto! BizCard 6 door te klikken op **Help** op de menubalk en vervolgens op **Using Help**.

## Scannen met Captiva<sup>®</sup> QuickScan<sup>™</sup> Pro of ISIS<sup>®</sup>-toepassingen (Windows<sup>®</sup>)

Om te scannen kunt u de gratis proefversie van Captiva<sup>®</sup> QuickScan<sup>™</sup> Pro gebruiken of een andere toepassing die ISIS<sup>®</sup>-specificaties ondersteunt. Voordat u met een ISIS<sup>®</sup>-toepassing kunt scannen, moet u de ISIS<sup>®</sup>-scannerdriver installeren.

### OPMERKING

Om de ISIS<sup>®</sup>-driver te gebruiken, moet de Brother-scannerdriver zijn geïnstalleerd. Wanneer u de Brother-scannerdriver nog niet hebt geïnstalleerd, moet u dit eerst doen voordat u de ISIS<sup>®</sup>-driver installeert.

## Installatie van ISIS<sup>®</sup> Scanner en Captiva<sup>®</sup> QuickScan<sup>™</sup> Pro

- 1 Plaats de meegeleverde dvd-rom in het dvd-romstation.
- 2 Het hoofdmenu wordt automatisch weergegeven. Selecteer de naam van uw model en vervolgens de gewenste taal.
- 3 Klik op **Aangepaste installatie**.
- 4 Klik op **ISIS-scannerdriver en toepassing**.
- 5 Klik op **ISIS-scannerstuurprogramma**. Volg de instructies op het scherm.
- 6 Klik op **Evaluatie Captiva QuickScan Pro**. Volg de instructies op het scherm.

### OPMERKING

- U kunt de gratis proefversie van Captiva<sup>®</sup> QuickScan<sup>™</sup> Pro downloaden van de website van EMC. Neem contact op met dit bedrijf als u vragen hebt over Captiva<sup>®</sup> QuickScan<sup>™</sup> Pro.
- Zie het helpprogramma van Captiva<sup>®</sup> QuickScan<sup>™</sup> Pro voor meer informatie over het scannen met uw ISIS<sup>®</sup>-toepassing.

## Scannen via het bedieningspaneel van het apparaat

### Documenten rechtstreeks naar een FTP-server scannen

---

Wanneer u Scannen naar FTP kiest, kunt u een document in zwart-wit of kleur rechtstreeks naar een FTP-server op uw lokale netwerk of op internet scannen.

De vereiste gegevens om Scannen naar FTP te gebruiken kunt u invoeren door Beheer via een webbrowser te gebruiken om de gegevens vooraf in te stellen en op te slaan in een FTP-profiel.

#### OPMERKING

---

- Scannen naar FTP is beschikbaar wanneer FTP-profielen zijn geconfigureerd met Beheer via een webbrowser.
  - Wij raden Microsoft® Internet Explorer® 8.0/9.0 voor Windows® en Safari 5.0 voor Macintosh aan. Zorg er ook voor dat JavaScript en Cookies altijd zijn ingeschakeld, welke browser u ook gebruikt. Controleer of de webbrowser compatibel is met HTTP 1.0 en HTTP 1.1 wanneer u een andere webbrowser gebruikt.
- 

### Beheer via een webbrowser starten

(ADS-1100W)

#### OPMERKING

---

Als u het apparaat hebt geconfigureerd met behulp van de USB-interfacemethode, dient u het apparaat te configureren met de methode voor draadloos netwerk met behulp van de installatie-dvd en een USB-kabel (zie de Installatiehandleiding) om Beheer via een webbrowser te kunnen gebruiken.

---

Scannen via het bedieningspaneel van het apparaat

1 Start ControlCenter.

■ Windows®

- 1 Klik op het pictogram  (ControlCenter4) in het systeemvak van de Taakbalk en kies vervolgens **Openen** in het menu.  
Het venster van **ControlCenter4** wordt weergegeven.
- 2 Klik op de tab **Apparaatinstellingen** (het onderstaande voorbeeld toont ControlCenter4 in de **Startmodus**).

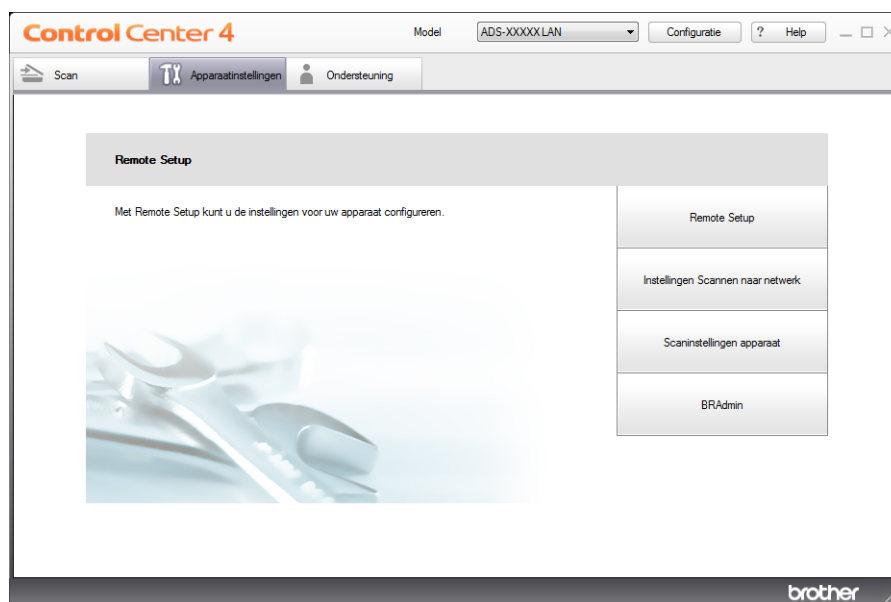

■ Macintosh

- 1 Klik op het pictogram  (ControlCenter2) in het Dock.  
Het venster van **ControlCenter2** wordt weergegeven.
- 2 Klik op de tab **INSTELLINGEN APPARAAT**.

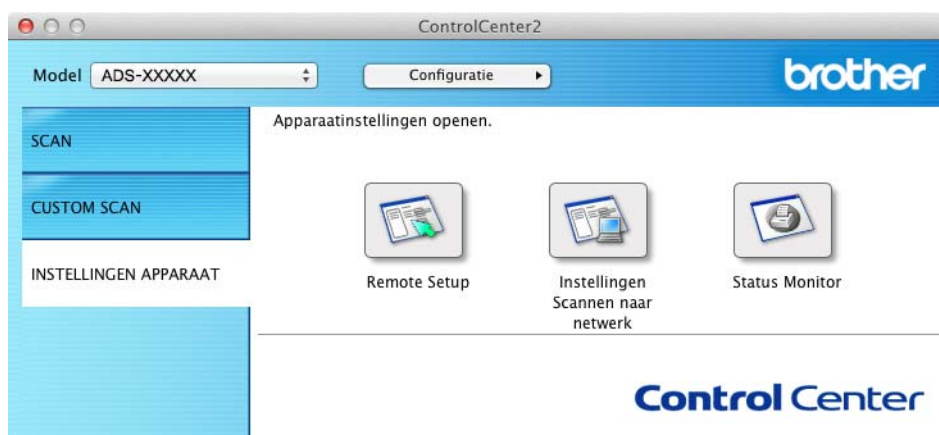

- 2 Klik op de knop **Instellingen Scannen naar netwerk**. Het venster Beheer via een webbrowser wordt weergegeven.

(ADS-1600W)

- 1 Typ "http://IP-adres van het apparaat/" op de adresbalk van de browser (vervang "IP-adres van het apparaat" door het IP-adres van het apparaat).

■ Voorbeeld:

http://192.168.1.2/

U kunt de instellingen in **Scannen naar FTP** (voor ADS-1100W) of **Scannen naar FTP/netwerk** (voor ADS-1600W) op het tabblad **Scannen** configureren of wijzigen. U kunt maximaal vijf FTP-serverprofielen configureren en kiezen welke profielnummers (1 t/m 5) u gebruikt voor de instellingen van Scannen naar FTP in **Scannen naar FTP-profiel** (voor ADS-1100W) of **Scannen naar FTP/netwerkprofiel** (voor ADS-1600W).

Behalve de zeven vooraf ingestelde bestandsnamen kunt u twee door de gebruiker gedefinieerde bestandsnamen opslaan die kunnen worden gebruikt voor het maken van een FTP-serverprofiel.

Selecteer **Scannen naar FTP** (voor ADS-1100W) of **Scannen naar FTP/netwerk** (voor ADS-1600W) in Beheer via een webbrowser. Voer bij **Creër DoorGebr Gedef Bestnaam** een bestandsnaam in een van de twee door gebruiker gedefinieerde velden en klik op **Indienen**. In elk door de gebruiker gedefinieerde naamveld kunt u maximaal 15 tekens invoeren (in het voorbeeld wordt de ADS-1600W gebruikt).

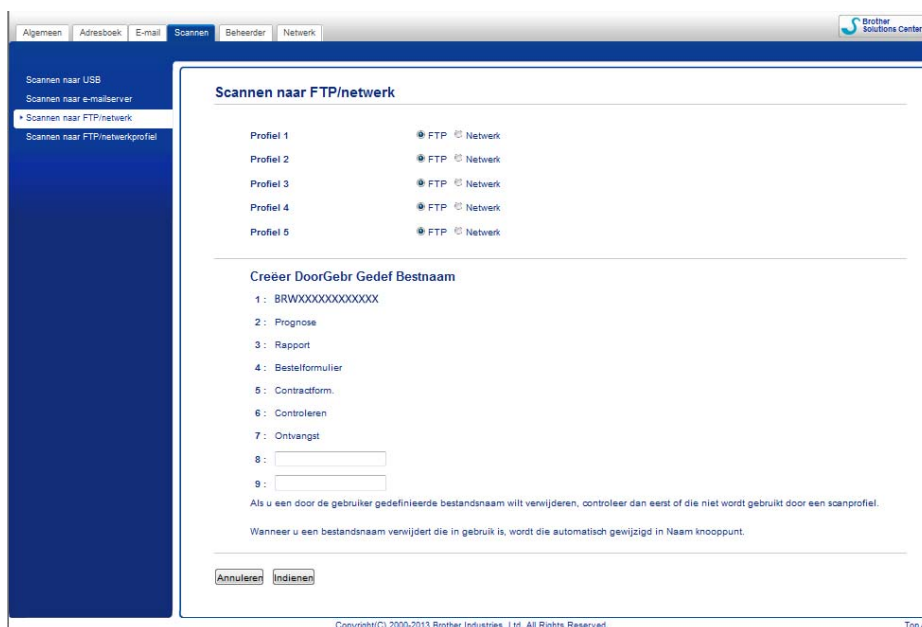

## OPMERKING

Gebruik geen ongeschikte tekens in de bestandsnaam (bijvoorbeeld ?, /, \, of \*). Deze tekens kunnen een verzendfout veroorzaken bij Scannen naar FTP.

## De standaard FTP-instellingen configureren

U kunt **Passieve modus Uit** of **Aan** zetten, afhankelijk van de configuratie van de FTP-server en de firewall. Standaard staat deze instelling op **Aan**. U kunt ook het poortnummer wijzigen van de poort die wordt gebruikt voor toegang tot de FTP-server. De standaardwaarde voor deze instelling is poort 21. In de meeste gevallen kunnen deze twee instellingen op de standaardwaarde ingesteld blijven (in het voorbeeld wordt de ADS-1600W gebruikt).

Copyright(C) 2000-2013 Brother Industries, Ltd. All Rights Reserved. Top 4

- 1 (Alleen ADS-1600W) Selecteer **FTP** bij **Scannen naar FTP/netwerk** op het tabblad **Scannen**. Klik op **Indienen**.
- 2 Kies het profiel dat u wilt configureren in **Scannen naar FTP-profiel** (voor ADS-1100W) of **Scannen naar FTP/netwerkprofiel** (voor ADS-1600W) op het tabblad **Scannen**.
- 3 Voer de naam in die u wilt gebruiken voor het profiel van de FTP-server. Deze naam wordt weergegeven bij **Bestemming** van **Scannen > netw.app.** op het tabblad **Scannen** (alleen ADS-1100W) of op het LCD-scherm van het apparaat (alleen ADS-1600W), en mag maximaal 15 tekens lang zijn.
- 4 Het hostadres is de domeinnaam van de FTP-server. Voer het hostadres (bijvoorbeeld ftp.voorbeeld.com) (max. 64 tekens) of het IP-adres (bijvoorbeeld 192.23.56.189) in.
- 5 Voer de gebruikersnaam in die is geregistreerd voor het apparaat op de FTP-server (max. 32 tekens).
- 6 Voer het wachtwoord in voor toegang tot de FTP-server (maximaal 32 tekens).
- 7 Voer de bestemmingsmap in waarin uw document wordt opgeslagen op de FTP-server (bijvoorbeeld brother\abc) (max. 60 tekens).
- 8 Kies de bestandsnaam die u wilt gebruiken voor het gescande document. U kunt uit zeven vooraf ingestelde bestandsnamen en twee door de gebruiker gedefinieerde bestandsnamen kiezen. De bestandsnaam die voor uw document wordt gebruikt, is de bestandsnaam die u hebt geselecteerd plus de laatste 6 cijfers van de scannerteller plus de bestandsextensie (bijvoorbeeld: Estimate\_098765.pdf).

- 9 Kies de instellingen voor kwaliteit, het type bestand, de documentgrootte en tweezijdig scannen die u wilt gebruiken voor de gescande gegevens. U kunt de volgende instellingen wijzigen:

Instelling	Opties	Omschrijving
<b>Kwaliteit</b>	<b>Kleur 150 dpi</b> <b>Kleur 200 dpi</b> <b>Kleur 300 dpi</b> <b>Kleur 600 dpi</b> <b>Zwart-wit 150 dpi</b> <b>Zwart-wit 200 dpi</b> <b>Zwart-wit 300 dpi</b> <b>Zwart-wit 600 dpi</b> <b>Automatisch 150 dpi</b> <b>Automatisch 200 dpi</b> <b>Automatisch 300 dpi</b> <b>Selectie gebruiker</b> (alleen ADS-1600W)	<ul style="list-style-type: none"> <li>■ U kunt een scankwaliteit selecteren in de keuzelijst <b>Kwaliteit</b>. Een hogere kwaliteit neemt meer geheugen in beslag en vergt meer overdrachtstijd, maar levert een preciezer gescand beeld.</li> <li>■ Wanneer u <b>Selectie gebruiker</b> selecteert, selecteert u de instelling via het bedieningspaneel van het apparaat.</li> </ul>
<b>Type bestand</b>	<b>PDF</b> <b>TIFF</b> <b>JPEG</b> <b>Selectie gebruiker</b> (alleen ADS-1600W)	<ul style="list-style-type: none"> <li>■ U kunt het type bestand selecteren dat u wilt gebruiken voor de gescande gegevens.</li> <li>■ U kunt <b>PDF</b> of <b>JPEG</b> selecteren als u <b>Kleur</b> selecteert bij <b>Kwaliteit</b>.</li> <li>■ U kunt <b>PDF</b> of <b>TIFF</b> selecteren als u <b>Zwart-wit</b> selecteert bij <b>Kwaliteit</b>.</li> <li>■ U kunt <b>PDF</b> selecteren als u <b>Automatisch</b> selecteert bij <b>Kwaliteit</b>.</li> <li>■ Wanneer u <b>Selectie gebruiker</b> selecteert, selecteert u de instelling via het bedieningspaneel van het apparaat.</li> </ul>
<b>Documentgrootte</b>	<b>Automatisch</b> <b>A4</b> <b>Letter</b> <b>Legal</b> <b>B5</b> <b>A5</b> <b>B6</b> <b>A6</b> <b>Visitekaartje</b> <b>Lang papier</b> <b>Selectie gebruiker</b> (alleen ADS-1600W)	<ul style="list-style-type: none"> <li>■ Wanneer u <b>Automatisch</b> selecteert, kunt u documenten van een willekeurige grootte scannen zonder de <b>Documentgrootte</b> te wijzigen.<sup>1</sup> Als u de scansnelheid wilt verhogen, kunt u de exacte grootte van het document selecteren in de vervolgkeuzelijst <b>Documentgrootte</b>.</li> <li>■ Wanneer u <b>600 dpi</b> bij <b>Kwaliteit</b> selecteert, kunt u <b>Automatisch</b> niet selecteren.</li> <li>■ U kunt <b>A4, Letter, Legal, B5, A5, B6, A6, Visitekaartje</b> of <b>Lang papier</b> selecteren als <b>Aut. rechtleggen</b> is ingesteld op <b>Uit</b>.</li> <li>■ U kunt <b>Lang papier</b> selecteren wanneer u de volgende instellingen als volgt configureert:                         <ul style="list-style-type: none"> <li>• <b>Kwaliteit</b>: anders dan <b>Automatisch</b></li> <li>• <b>Aut. rechtleggen</b>: <b>Uit</b></li> <li>• <b>Lege pag. overslaan</b>: <b>Uit</b></li> <li>• <b>2-zijdige scan</b>: <b>Uit</b></li> </ul> </li> </ul>

<sup>1</sup> Of de functie correct werkt, is afhankelijk van de conditie van het document.

Instelling	Opties	Omschrijving
<b>2-zijdige scan</b> (alleen ADS-1100W)	<b>Uit</b> <b>Lange zijde</b> <b>Korte zijde</b>	Selecteer om beide zijden van een document te scannen <b>Lange zijde</b> of <b>Korte zijde</b> , afhankelijk van de lay-out van het origineel om ervoor te zorgen dat het gegevensbestand op de juiste manier in het gescande document wordt weergegeven.  <b>OPMERKING</b> De functie <b>2-zijdige scan</b> is mogelijk voor lengten tot het Legal-formaat.

- 10 Kies **Aan** voor **Aut. rechtleggen**<sup>1</sup> wanneer u de scheefstand van de gescande gegevens wilt corrigeren (tot 5 graden).
- 11 Stel **Lege pag. overslaan**<sup>1</sup> in op **Aan** als u blanco pagina's van het document uit de gescande gegevens wilt verwijderen.
- 12 Klik op **Indienen**.

<sup>1</sup> Of de functie correct werkt, is afhankelijk van de conditie van het document.

## Scannen met FTP-serverprofielen

(ADS-1100W)

### OPMERKING

- Als u het apparaat hebt geconfigureerd met behulp van de USB-interfacemethode, dient u het apparaat te configureren met de methode voor draadloos netwerk met behulp van de installatie-dvd en een USB-kabel (zie de Installatiehandleiding) om de functie Scannen naar FTP te kunnen gebruiken.
- Voordat u naar FTP kunt scannen, moet u het profiel voor Scannen naar FTP configureren (zie *De standaard FTP-instellingen configureren* op pagina 114).



Scannen via het bedieningspaneel van het apparaat

## 1 Start ControlCenter.

### ■ Windows®

- 1 Klik op het pictogram  (ControlCenter4) in het systeemvak van de Taakbalk en kies vervolgens **Openen** in het menu.  
Het venster van **ControlCenter4** wordt weergegeven.
- 2 Klik op de tab **Apparaatinstellingen** (het onderstaande voorbeeld toont ControlCenter4 in de **Startmodus**).

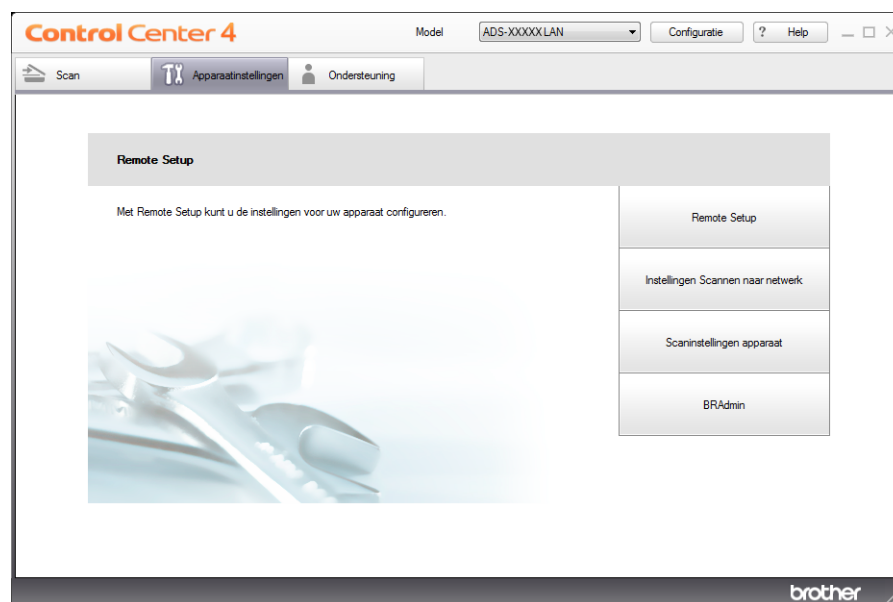

### ■ Macintosh

- 1 Klik op het pictogram  (ControlCenter2) in het Dock.  
Het venster van **ControlCenter2** wordt weergegeven.
- 2 Klik op de tab **INSTELLINGEN APPARAAT**.





Scannen via het bedieningspaneel van het apparaat

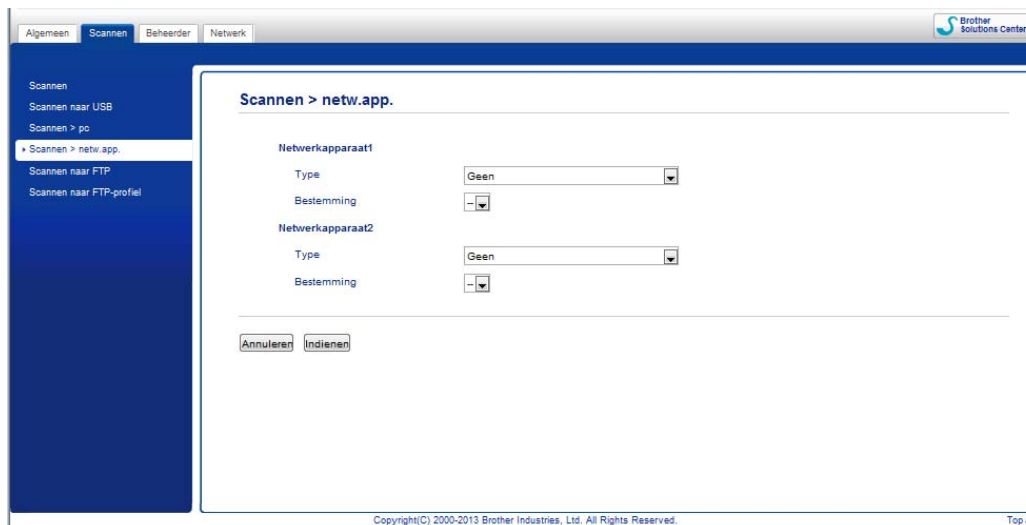

- 2 Klik op de knop **Instellingen Scannen naar netwerk**. Het venster Beheer via een webbrowser wordt weergegeven.



- 3 Selecteer **Netwerkapparaat1** of **Netwerkapparaat2** om toe te wijzen aan de functie Scannen naar FTP.

#### OPMERKING

- De instellingen van **Netwerkapparaat1** worden toegepast op  op het bedieningspaneel van het apparaat.
- De instellingen van **Netwerkapparaat2** worden toegepast op  op het bedieningspaneel van het apparaat.

- 4 Selecteer **Scannen naar FTP** in de vervolgkeuzelijst **Type** voor het bij 3 geselecteerde apparaat.
- 5 Selecteer een profielnaam in de vervolgkeuzelijst **Bestemming** voor het bij 3 geselecteerde apparaat.
- 6 Klik op **Indienen**.
- 7 Laad uw document.
- 8 Druk op  of , afhankelijk van welke knop u de functie Scannen naar FTP hebt toegewezen. Wanneer een verbinding met de FTP-server tot stand is gekomen, begint het apparaat met scannen.
- 9 Druk op . Het apparaat begint met scannen.

(ADS-1600W)

- 1 Laad uw document.
- 2 Druk op ◀ of ▶ om Naar FTP weer te geven.
- 3 Druk op Naar FTP.

- 4 Druk op ▲ of ▼ om een van de weergegeven FTP-serverprofielen te kiezen. Ga op een van de volgende manieren te werk:
  - Wanneer het profiel voor Scannen naar FTP is voltooid, gaat u naar 7.
  - Wanneer het profiel voor Scannen naar FTP niet is voltooid, gaat u naar 5.
- 5 Druk op *Opties*.
- 6 Kies naar behoefte de instellingen voor 2-zijdige scan, Scantype, Resolutie, Bestandstype, Documentgrtte, Autom. rechtl, Geen lege pag. en Gebruikersnaam. Druk op OK.

## OPMERKING

Druk op *Opslaan als snelkoppeling*, als u het profiel als een snelkoppeling wilt opslaan.

- 7 Druk op *Start*.  
Op het LCD-scherm wordt *Verbinding maken weergegeven*. Wanneer een verbinding met de FTP-server tot stand is gekomen, begint het apparaat met scannen.

## Documenten rechtstreeks naar een CIFS-server scannen (Windows®) (alleen ADS-1600W)

Wanneer u Scannen naar Netwerk kiest, kunt u documenten rechtstreeks naar een gedeelde map op een CIFS-server op uw lokale netwerk of op internet scannen.

De vereiste gegevens om Scannen naar Netwerk te gebruiken kunt u invoeren door Beheer via een webbrowser te gebruiken om de gegevens vooraf in te stellen en op te slaan in een profiel voor Scannen naar Netwerk. In het profiel Scannen naar Netwerk worden gebruikersinformatie en configuratie-instellingen opgeslagen voor gebruik op een netwerk of internet.

## OPMERKING

- Scannen naar Netwerk is beschikbaar wanneer profielen voor Scannen naar Netwerk zijn geconfigureerd met Beheer via een webbrowser.
- Configureer het SNTP-protocol (netwerktijdserver) of stel de datum, tijd en de tijdzone goed in voor verificatie. Raadpleeg de Netwerkhandleiding voor meer informatie.
- Wij raden Microsoft® Internet Explorer® 8.0/9.0 aan. Zorg er ook voor dat JavaScript en Cookies altijd zijn ingeschakeld, welke browser u ook gebruikt. Controleer of de webbrowser compatibel is met HTTP 1.0 en HTTP 1.1 wanneer u een andere webbrowser gebruikt.

Typ "http://IP-adres van het apparaat/" op de adresbalk van de browser (vervang "IP-adres van het apparaat" door het IP-adres van het apparaat) (bijvoorbeeld: http://192.168.1.2/). U kunt de instellingen in **Scannen naar FTP/netwerk** op het tabblad **Scannen** configureren of wijzigen. U kunt maximaal vijf profielen voor Scannen naar Netwerk configureren en kiezen welke profielnummers (1 t/m 5) u gebruikt voor de instellingen van Scannen naar Netwerk in **Scannen naar FTP/netwerkprofiel**.

Behalve de zeven vooraf ingestelde bestandsnamen kunt u twee door de gebruiker gedefinieerde bestandsnamen opslaan die kunnen worden gebruikt voor het maken van een profiel voor Scannen naar Netwerk.

Kies **Scannen naar FTP/netwerk** in Beheer via een webbrowser. Voer bij **Creëer DoorGebr Gedef Bestnaam** een bestandsnaam in een van de twee door gebruiker gedefinieerde velden en klik op **Indienen**. In elk door de gebruiker gedefinieerde naamveld kunt u maximaal 15 tekens invoeren.

Scannen via het bedieningspaneel van het apparaat

## OPMERKING

Gebruik geen ongeschikte tekens in de bestandsnaam (bijvoorbeeld ?, /, \, of \*). Deze tekens kunnen een verzendfout veroorzaken bij Scannen naar Network.

Copyright(C) 2000-2013 Brother Industries, Ltd. All Rights Reserved. Top ▲

4

## De standaardinstellingen voor Scannen naar Network configureren

Copyright(C) 2000-2013 Brother Industries, Ltd. All Rights Reserved. Top ▲

- 1 Selecteer **Netwerk** bij **Scannen naar FTP/netwerk** op het tabblad **Scannen**. Klik op **Indienen**.
- 2 Kies het profiel dat u wilt configureren bij **Scannen naar FTP/netwerkprofiel**.
- 3 Voer de naam in die u wilt gebruiken voor het profiel voor Scannen naar Network. Deze naam wordt op het LCD-scherm van het apparaat weergegeven en kan maximaal 15 tekens bevatten.
- 4 Het hostadres is de domeinnaam van de CIFS-server. Voer het hostadres (bijvoorbeeld mypc.voorbeeld.com) (max. 64 tekens) of het IP-adres (bijvoorbeeld 192.23.56.189) in.
- 5 Voer de bestemmingsmap in waarin uw document wordt opgeslagen op de CIFS-server (bijvoorbeeld brother\abc) (max. 60 tekens).
- 6 Kies de bestandsnaam die u wilt gebruiken voor het gescande document. U kunt uit zeven vooraf ingestelde bestandsnamen en twee door de gebruiker gedefinieerde bestandsnamen kiezen. De bestandsnaam die voor uw document wordt gebruikt, is de bestandsnaam die u hebt geselecteerd plus de laatste 6 cijfers van de scannerteller plus de bestandsextensie (bijvoorbeeld: Estimate\_098765.pdf).
- 7 Kies de instellingen voor kwaliteit, het type bestand en de documentgrootte die u wilt gebruiken voor de gescande gegevens. U kunt de volgende instellingen wijzigen:

Instelling	Opties	Omschrijving
<b>Kwaliteit</b>	<b>Kleur 150 dpi</b> <b>Kleur 200 dpi</b> <b>Kleur 300 dpi</b> <b>Kleur 600 dpi</b> <b>Zwart-wit 150 dpi</b> <b>Zwart-wit 200 dpi</b> <b>Zwart-wit 300 dpi</b> <b>Zwart-wit 600 dpi</b> <b>Automatisch 150 dpi</b> <b>Automatisch 200 dpi</b> <b>Automatisch 300 dpi</b> <b>Selectie gebruiker</b> (alleen ADS-1600W)	<ul style="list-style-type: none"> <li>■ U kunt een scankwaliteit selecteren in de keuzelijst <b>Kwaliteit</b>. Een hogere kwaliteit neemt meer geheugen in beslag en vergt meer overdrachtstijd, maar levert een preciezer gescand beeld.</li> <li>■ Wanneer u <b>Selectie gebruiker</b> selecteert, selecteert u de instelling via het bedieningspaneel van het apparaat.</li> </ul>
<b>Type bestand</b>	<b>PDF</b> <b>TIFF</b> <b>JPEG</b> <b>Selectie gebruiker</b> (alleen ADS-1600W)	<ul style="list-style-type: none"> <li>■ U kunt het type bestand selecteren dat u wilt gebruiken voor de gescande gegevens.</li> <li>■ U kunt <b>PDF</b> of <b>JPEG</b> selecteren als u <b>Kleur</b> selecteert bij <b>Kwaliteit</b>.</li> <li>■ U kunt <b>PDF</b> of <b>TIFF</b> selecteren als u <b>Zwart-wit</b> selecteert bij <b>Kwaliteit</b>.</li> <li>■ U kunt <b>PDF</b> selecteren als u <b>Automatisch</b> selecteert bij <b>Kwaliteit</b>.</li> <li>■ Wanneer u <b>Selectie gebruiker</b> selecteert, selecteert u de instelling via het bedieningspaneel van het apparaat.</li> </ul>

Instelling	Opties	Omschrijving
<b>Documentgrootte</b>	<b>Automatisch</b> <b>A4</b> <b>Letter</b> <b>Legal</b> <b>B5</b> <b>A5</b> <b>B6</b> <b>A6</b> <b>Visitekaartje</b> <b>Lang papier</b> <b>Selectie gebruiker</b> (alleen ADS-1600W)	<ul style="list-style-type: none"> <li>■ Wanneer u <b>Automatisch</b> selecteert, kunt u documenten van een willekeurige grootte scannen zonder de <b>Documentgrootte</b> te wijzigen. <sup>1</sup> Als u de scansnelheid wilt verhogen, kunt u de exacte grootte van het document selecteren in de vervolgkeuzelijst <b>Documentgrootte</b>.</li> <li>■ Wanneer u <b>600 dpi</b> bij <b>Kwaliteit</b> selecteert, kunt u <b>Automatisch</b> niet selecteren.</li> <li>■ U kunt <b>A4, Letter, Legal, B5, A5, B6, A6, Visitekaartje</b> of <b>Lang papier</b> selecteren als <b>Aut. rechtleggen</b> is ingesteld op <b>Uit</b>.</li> <li>■ U kunt <b>Lang papier</b> selecteren wanneer u de volgende instellingen als volgt configureert:                         <ul style="list-style-type: none"> <li>• <b>Kwaliteit:</b> anders dan <b>Automatisch</b></li> <li>• <b>Aut. rechtleggen:</b> <b>Uit</b></li> <li>• <b>Lege pag. overslaan:</b> <b>Uit</b></li> </ul> </li> </ul>

<sup>1</sup> Of de functie correct werkt, is afhankelijk van de conditie van het document.

- 8 Kies **Aan** voor **Aut. rechtleggen** <sup>1</sup> wanneer u de scheefstand van de gescande gegevens wilt corrigeren (tot 5 graden).
- 9 Stel **Lege pag. overslaan** <sup>1</sup> in op **Aan** als u blanco pagina's van het document uit de gescande gegevens wilt verwijderen.
- 10 Kies **Aan** bij **Pincode gebruiken voor verificatie** en voer een viercijferige pincode in bij **Pincode** als u het profiel wilt beveiligen.
- 11 Voer de **Gebruikersnaam** in die is geregistreerd op de CIFS-server voor het apparaat (maximaal 96 tekens).
- 12 Voer het **Wachtwoord** in voor toegang tot de CIFS-server (maximaal 32 tekens).
- 13 Klik op **Indienen**.
- 14 Kies **Datum&tijd** op het tabblad **Algemeen**.
- 15 Voer de datum en tijd in die gebruikt worden op de CIFS-server.
- 16 Kies de tijdzone in de keuzelijst.
- 17 Klik op **Indienen**.

## Scannen met profielen voor Scannen naar Network

- 1 Laad uw document.
- 2 Druk op ◀ of ▶ om naar `netwerk` weer te geven.
- 3 Druk op `naar netwerk`.
- 4 Druk op ▲ of ▼ om een van de weergegeven netwerkserverprofielen te kiezen. Wanneer u via het LCD-scherm wordt gevraagd om een pincode in te voeren, voert u op het LCD-scherm de pincode van 4 cijfers in voor het profiel. Druk op `OK`. Ga op een van de volgende manieren te werk:
  - Wanneer het profiel voor Scannen naar Network is voltooid, gaat u naar 7.
  - Wanneer het profiel voor Scannen naar Network niet is voltooid, gaat u naar 5.
- 5 Druk op `Opties`.
- 6 Kies naar behoefte de instellingen voor `2-zijdige scan`, `Scantype`, `Resolutie`, `Bestandstype`, `Documentgrtite`, `Autom. rechtl`, `Geen lege pag.` en `Gebruikersnaam`. Druk op `OK`.

### OPMERKING

Druk op `Opslaan als snelkoppeling`, als u de instellingen als een snelkoppeling wilt opslaan.

- 7 Druk op `Start`. Op het LCD-scherm wordt `Verbinding maken` weergegeven. Wanneer een verbinding met het netwerk tot stand is gekomen, begint het apparaat met scannen.

## Gescande documenten op uw computer opslaan

### Scannen naar PC (USB-verbinding)

(ADS-1100W)

### OPMERKING

Als u het apparaat hebt geconfigureerd met behulp van de methode voor draadloos netwerk met behulp van de installatie-dvd en een USB-kabel, dient u het apparaat te configureren met de USB-interfacemethode (zie de Installatiehandleiding), zodat de knop **Instellingen Scannen naar PC** wordt weergegeven in ControlCenter en de functie Scannen naar PC (USB-verbinding) beschikbaar wordt gemaakt.

Scannen via het bedieningspaneel van het apparaat

## 1 Start ControlCenter.

### ■ Windows®

- 1 Klik op het pictogram  (ControlCenter4) in het systeemvak van de Taakbalk en kies vervolgens **Openen** in het menu.  
Het venster van **ControlCenter4** wordt weergegeven.
- 2 Klik op de tab **Apparaatinstellingen** (het onderstaande voorbeeld toont ControlCenter4 in de **Startmodus**).

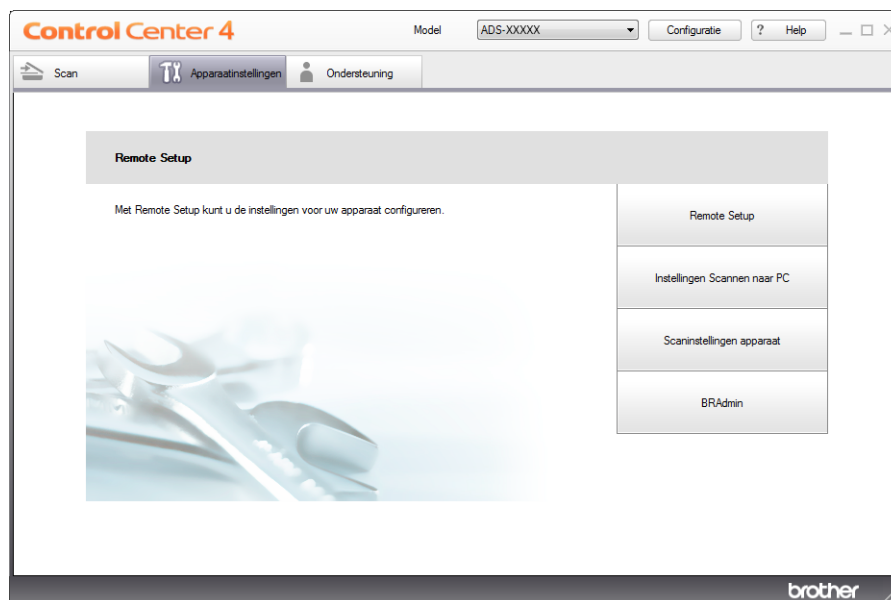

### ■ Macintosh

- 1 Klik op het pictogram  (ControlCenter2) in het Dock.  
Het venster van **ControlCenter2** wordt weergegeven.
- 2 Klik op de tab **INSTELLINGEN APPARAAT**.





- 2 Klik op **Instellingen Scannen naar PC**. Het venster Remote Setup wordt weergegeven.

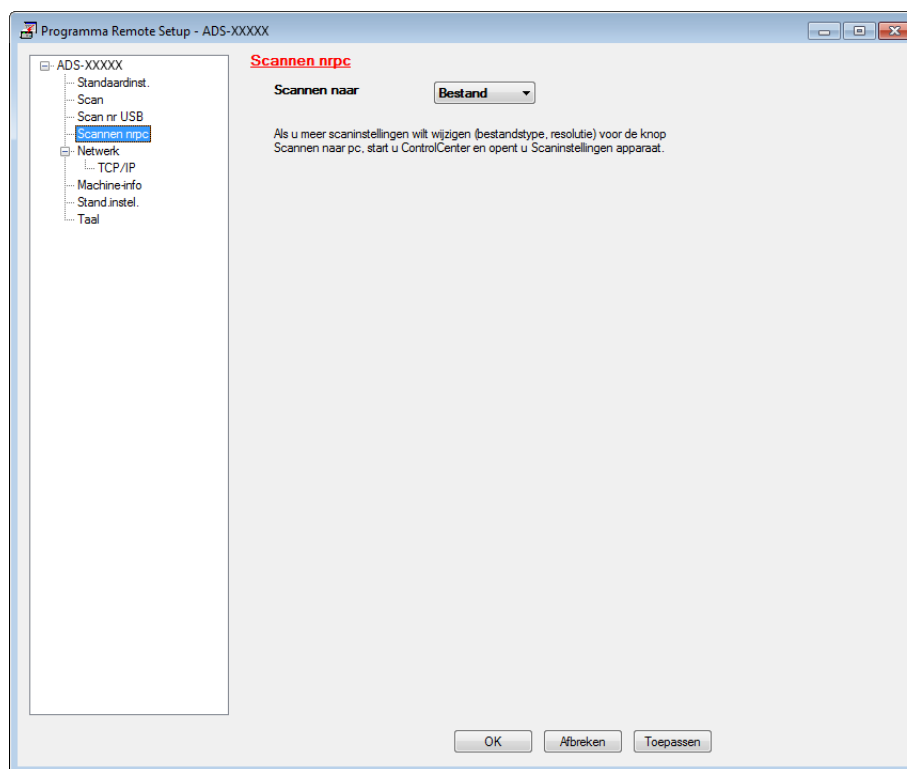

Scannen via het bedieningspaneel van het apparaat

- 3 Selecteer **Scannen nrpc** in de mapstructuur (het voorbeeld is gemaakt met Windows®).



- 4 Selecteer een actie voor Scannen naar die u wilt gebruiken (Afbeelding, OCR, E-mail, of Bestand) in de vervolgkeuzelijst.
- 5 Klik op **Toepassen** en vervolgens op **OK**.
- 6 Configureer zo nodig nog andere instellingen (zie *Instellingen voor Scannen naar PC wijzigen (Windows®)* op pagina 138 of *Instellingen voor Scannen naar pc wijzigen (Macintosh)* op pagina 144).
- 7 Laad uw document.
- 8 Druk op  en dan op . Het apparaat begint met scannen.

(ADS-1600W)

- 1 Laad uw document.
- 2 Druk op ◀ of ▶ om Naar pc weer te geven.
- 3 Druk op Naar pc.
- 4 Druk op ◀ of ▶ om de Scannen-naar-actie weer te geven die u wilt uitvoeren (naar OCR, naar bestand, naar afbeelding of naar e-mail).
- 5 Druk op de gewenste Scannen-naar-actie.

- 6 Druk op **Start**.  
Het apparaat begint met scannen.

## OPMERKING

- U kunt de instellingen voor Scannen naar instellen vanaf uw computer. Zie *Instellingen voor Scannen naar PC wijzigen (Windows®)* op pagina 138 of *Instellingen voor Scannen naar pc wijzigen (Macintosh)* op pagina 144.
- Druk op **Opslaan als snelkoppeling**, als u de instellingen als een snelkoppeling wilt opslaan. Zie *Snelkoppelingen instellen (alleen ADS-1600W)* op pagina 154 voor meer informatie.

## Scannen naar PC (netwerkverbinding)

(ADS-1100W)

## OPMERKING

Als u het apparaat hebt geconfigureerd met behulp van de USB-interfacemethode, dient u het apparaat te configureren met de methode voor draadloos netwerk met behulp van de installatie-dvd en een USB-kabel (zie de Installatiehandleiding), zodat de knop **Instellingen Scannen naar netwerk** wordt weergegeven in ControlCenter en de functie Scannen naar PC (netwerkverbinding) beschikbaar wordt gemaakt.

- 1 Start ControlCenter.

■ Windows®

- 1 Klik op het pictogram  (ControlCenter4) in het systeemvak van de Taakbalk en kies vervolgens **Openen** in het menu.  
Het venster van **ControlCenter4** wordt weergegeven.
- 2 Klik op de tab **Apparaatinstellingen** (het onderstaande voorbeeld toont ControlCenter4 in de **Startmodus**).

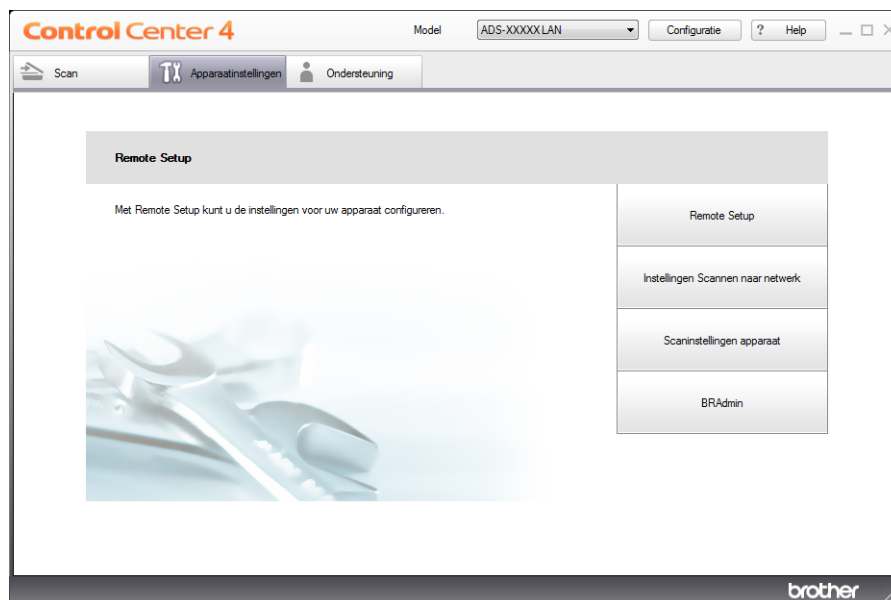

Scannen via het bedieningspaneel van het apparaat

## ■ Macintosh

- 1 Klik op het pictogram  (ControlCenter2) in het Dock. Het venster van **ControlCenter2** wordt weergegeven.
- 2 Klik op de tab **INSTELLINGEN APPARAAT**.

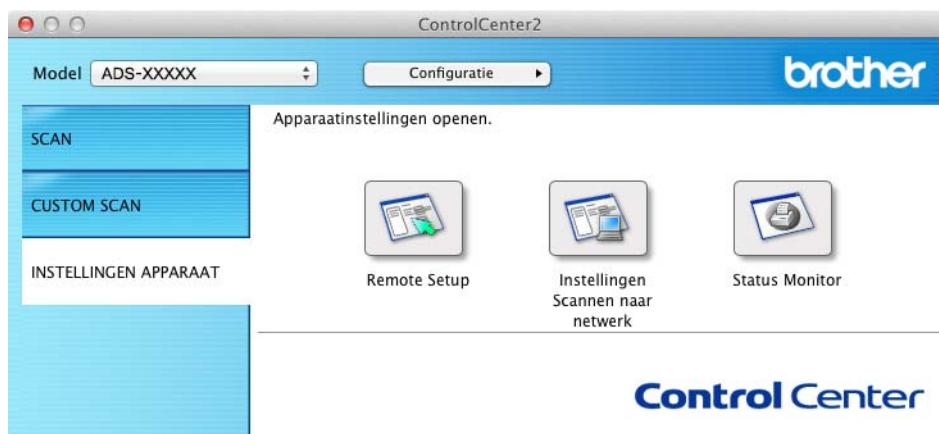

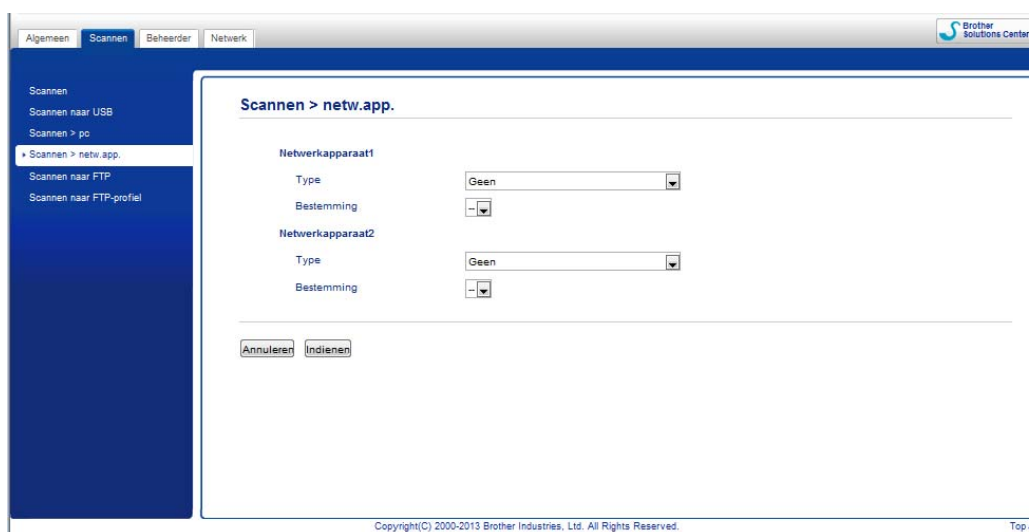

- 2 Klik op de knop **Instellingen Scannen naar netwerk**. Het venster Beheer via een webbrowser wordt weergegeven.



- 3 Selecteer **Netwerkapparaat1** of **Netwerkapparaat2** om toe te wijzen aan de functie Scannen naar PC.

## OPMERKING

De instellingen van **Netwerkapparaat1** worden toegepast op  op het bedieningspaneel van het apparaat.

De instellingen van **Netwerkapparaat2** worden toegepast op  op het bedieningspaneel van het apparaat.

- 4 Selecteer **Scannen naar pc(Net Connect-XXXXXX)** (XXXXXX is een scantype) in de vervolgkeuzelijst **Type** voor het bij 3 het geselecteerde apparaat.
- 5 Selecteer de doelcomputer in de vervolgkeuzelijst **Bestemming** voor het bij 3 geselecteerde apparaat.
- 6 Klik op **Indienen**.
- 7 Configureer zo nodig nog andere instellingen (zie *Instellingen voor Scannen naar PC wijzigen (Windows®)* op pagina 138 of *Instellingen voor Scannen naar pc wijzigen (Macintosh)* op pagina 144).
- 8 Laad uw document.
- 9 Druk op de geconfigureerde knop en vervolgens op . Het apparaat begint met scannen.

(ADS-1600W)

- 1 Laad uw document.
- 2 Druk op ◀ of ▶ om `Naar pc` weer te geven.
- 3 Druk op `Naar pc`.
- 4 Druk op ◀ of ▶ om de `Scannen-naar-actie` weer te geven die u wilt uitvoeren (naar OCR, naar bestand, naar afbeelding of naar e-mail).
- 5 Druk op de gewenste `Scannen-naar-actie`.
- 6 Druk op ▲ of ▼ om de doelcomputer weer te geven waarop u wilt opslaan.  
Druk op de doelcomputer.
- 7 Als het scherm voor het invoeren van de pincode wordt weergegeven, voert u de viercijferige pincode in en drukt u op OK.
- 8 Druk op `Start`.  
Het apparaat begint met scannen.

## OPMERKING

- U kunt de instellingen voor Scannen naar instellen vanaf uw computer. Zie *Instellingen voor Scannen naar PC wijzigen (Windows®)* op pagina 138 of *Instellingen voor Scannen naar pc wijzigen (Macintosh)* op pagina 144.
- Druk op `Opslaan als snelkoppeling`, als u de instellingen als een snelkoppeling wilt opslaan. Zie *Snelkoppelingen instellen (alleen ADS-1600W)* op pagina 154 voor meer informatie.

## Scannen met Web Services (Windows Vista® SP2 of later, Windows® 7 en Windows® 8)

Het menu voor het scannen met Web Services wordt weergegeven bij **Bestemming** van **Scannen > netw.app.** op het tabblad **Scannen** van Beheer via een webbrowswer (alleen ADS-1100W) of op het LCD-scherm van het apparaat (ADS-1600W), als u de driver voor scannen met Web Services hebt geïnstalleerd. Raadpleeg *Drivers installeren voor scannen via Webservices (Windows Vista®, Windows® 7, Windows® 8)* in de Netwerkhandleiding voor meer informatie over Web Services.

### OPMERKING

Geef een kleinere waarde op voor **Papierformaat** of **Resolutie** als LCD- of LED-indicatoren aangeven dat het geheugen vol is. Zie *Instellingen voor scannen configureren* op pagina 131 voor meer informatie.

(ADS-1100W)

### OPMERKING

Als u het apparaat hebt geconfigureerd met behulp van de USB-interfacemethode, dient u het apparaat te configureren met de methode voor draadloos netwerk met behulp van de installatie-dvd en een USB-kabel (zie de Installatiehandleiding), zodat de knop **Instellingen Scannen naar netwerk** wordt weergegeven in ControlCenter en de functie WS Scan beschikbaar wordt gemaakt.

- 1 Klik op het pictogram  (ControlCenter4) in het systeemvak van de Taakbalk en kies vervolgens **Openen** in het menu.  
Het venster van **ControlCenter4** wordt weergegeven.
- 2 Klik op de tab **Apparaatinstellingen** (het onderstaande voorbeeld toont ControlCenter4 in de **Startmodus**).

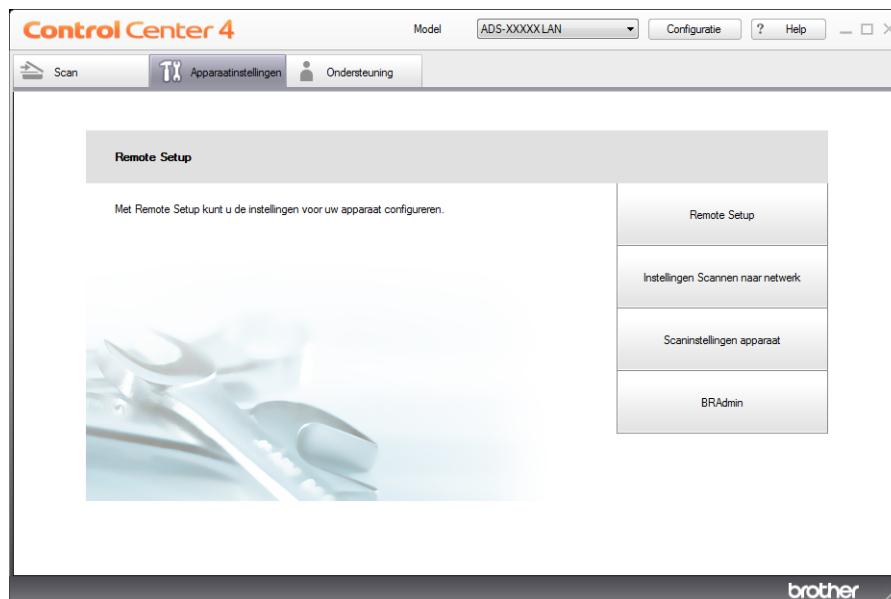

Scannen via het bedieningspaneel van het apparaat

- 3 Klik op de knop **Instellingen Scannen naar netwerk**. Het venster Beheer via een webbrowser wordt weergegeven.

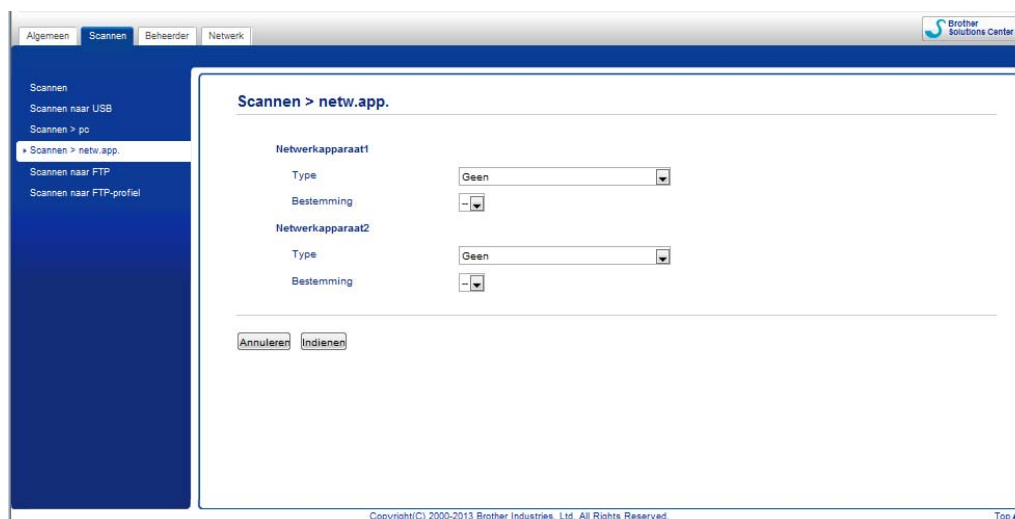



- 4 Selecteer het apparaat (**Netwerkapparaat1** of **Netwerkapparaat2**) om toe te wijzen aan de functie Scannen naar PC.

## OPMERKING

De instellingen van **Netwerkapparaat1** worden toegepast op  op het bedieningspaneel van het apparaat.

De instellingen van **Netwerkapparaat2** worden toegepast op  op het bedieningspaneel van het apparaat.

- 5 Selecteer **WS scan** in de vervolgkeuzelijst **Type** voor het bij 4 geselecteerde apparaat.
- 6 Selecteer de doelcomputer in de vervolgkeuzelijst **Bestemming** voor het bij 4 geselecteerde apparaat.
- 7 Klik op **Indienen**.
- 8 Laad uw document.
- 9 Druk op  of  voor het apparaat waaraan u de functie WS Scan hebt toegewezen. Wanneer een verbinding met het netwerk tot stand is gekomen, begint het apparaat met scannen.
- 10 Druk op . Het apparaat begint met scannen.

(ADS-1600W)



## OPMERKING

Bepaalde tekens in de berichten op het LCD-scherm kunnen zijn vervangen door spaties wanneer de taalinstellingen van uw besturingssysteem afwijken van die van het apparaat van Brother.

- 1 Laad uw document.
- 2 Druk op ◀ of ▶ om Naar pc weer te geven.
- 3 Druk op Naar pc.
- 4 Druk op ◀ of ▶ om WS scannen weer te geven.
- 5 Druk op WS scannen.
- 6 Druk op het type scan dat u wilt uitvoeren.
- 7 Druk op ▲ of ▼ om de doelcomputer weer te geven waarnaar u wilt verzenden.  
Druk op de doelcomputer.
- 8 Druk op Start.  
Het scanproces wordt gestart.

### Instellingen voor scannen configureren

Geef een kleinere waarde op voor **Papierformaat** of **Resolutie** als LCD- of LED-indicatoren aangeven dat het geheugen vol is.

- 1 (Windows Vista®)  
Klik op de knop , **Configuratiescherm, Hardware en geluiden**, en vervolgens op **Scanners en camera's**.  
(Windows® 7)  
Klik op de knop , **Configuratiescherm, Hardware en geluiden**, en vervolgens op **Apparaten en printers**.  
(Windows® 8)  
Beweeg de muisaanwijzer naar de rechter benedenhoek van het bureaublad. Wanneer de menubalk verschijnt, klikt u op **Instellingen** en vervolgens op **Configuratiescherm**. Klik in de groep **Hardware en geluiden** op **Apparaten en printers weergeven**.
- 2 Klik op uw apparaat en klik dan op de knop **Profielen voor scannen**.  
Het dialoogvenster **Profielen voor scannen** wordt geopend.
- 3 Kies het scanprofiel dat u wilt gebruiken. Controleer of de bij **Scanner** geselecteerde scanner een apparaat van Brother is dat Web Services voor scannen ondersteunt.  
Klik op **Als standaard instellen**.
- 4 Klik op **Bewerken**. Het dialoogvenster **Standaardprofiel bewerken** wordt geopend.
- 5 Geef instellingen op voor **Invoer, Papierformaat, Kleurenindeling, Bestandstype, Resolutie, Helderheid** en **Contrast**.
- 6 Klik op **Profiel opslaan**. De instellingen worden toegepast wanneer u scant met het Web Services protocol.

### OPMERKING

Wanneer u wordt gevraagd om een softwaretoepassing voor scannen te kiezen, kiest u Windows® Faxen en scannen of Windows® Fotogalerie in de lijst.

## Gescande documenten op een USB-flashstation opslaan

(ADS-1100W)

- 1 Start ControlCenter.
  - Windows®
- 1 Klik op het pictogram  (ControlCenter4) in het systeemvak van de Taakbalk en kies vervolgens **Openen** in het menu.  
Het venster van **ControlCenter4** wordt weergegeven.
- 2 Klik op de tab **Apparaatinstellingen** (het onderstaande voorbeeld toont ControlCenter4 in de **Startmodus**).

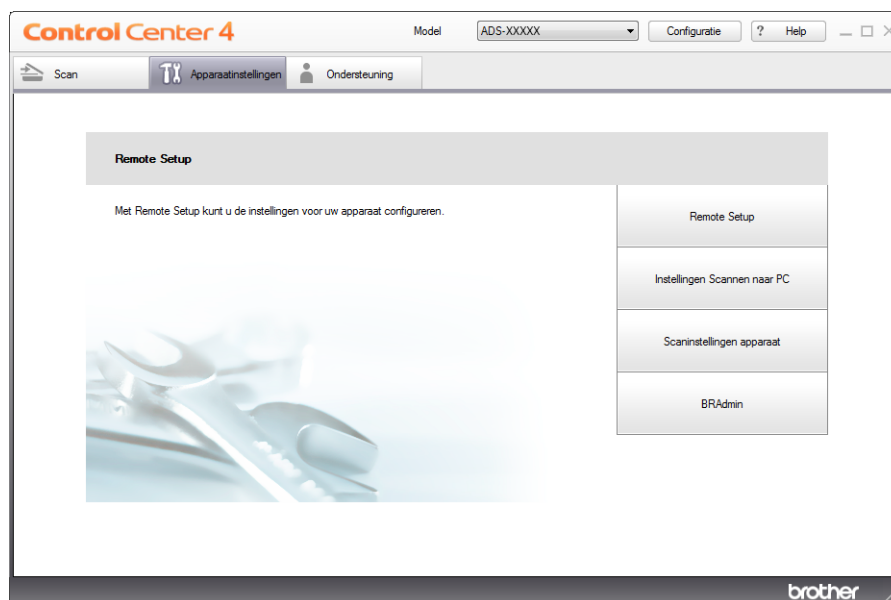



Scannen via het bedieningspaneel van het apparaat

## ■ Macintosh

- 1 Klik op het pictogram  (ControlCenter2) in het Dock. Het venster van **ControlCenter2** wordt weergegeven.
- 2 Klik op de tab **INSTELLINGEN APPARAAT**.

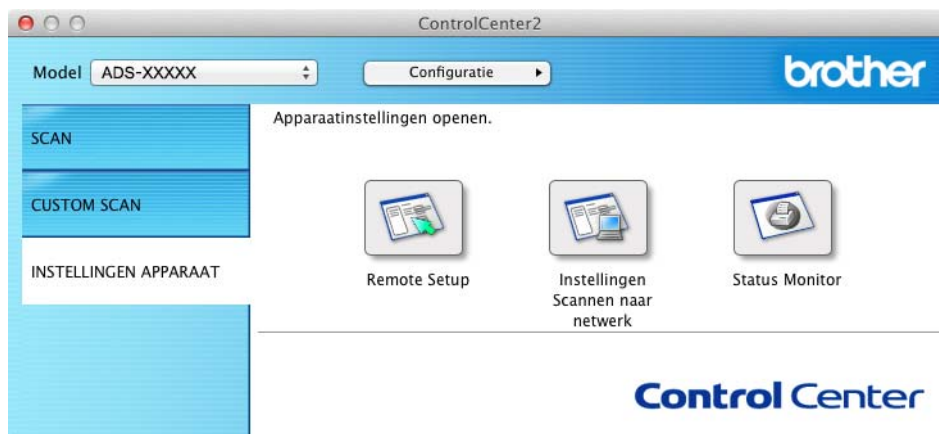

- 2 Klik op de knop **Remote Setup**. Het venster Remote Setup wordt weergegeven.
- 3 Selecteer **Scan nr USB** in de mapstructuur en configureer de gewenste instellingen (in het onderstaande voorbeeld wordt Windows<sup>®</sup> gebruikt).

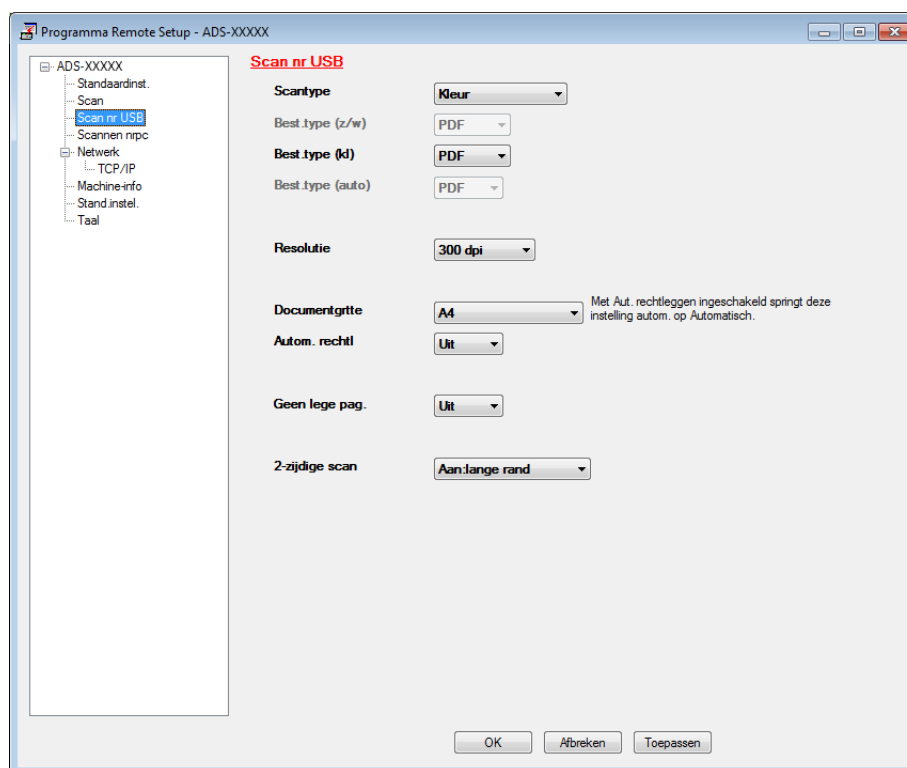

Scannen via het bedieningspaneel van het apparaat

- 4 Klik op **Toepassen** en vervolgens op **OK**.
- 5 Plaats een USB-flashstation in het apparaat.
- 6 Laad uw document.
- 7 Druk op  en dan op . Het apparaat begint met scannen.

### OPMERKING

De bestandsnaam wordt gevormd met de huidige datum en een tweecijferig volgnummer.

4

(ADS-1600W)

- 1 Plaats een USB-flashstation in het apparaat.
- 2 Laad uw document.
- 3 Druk op ◀ of ▶ om Naar USB weer te geven.
- 4 Druk op Naar USB.
- 5 Druk op Opties.
- 6 Configureer zo nodig de instellingen voor 2-zijdige scan, Scantype, Resolutie, Bestandstype, Documentgrtte, Bestandsnaam, Autom. rechtl en Geen lege pag. Druk op OK.

### OPMERKING

- Bij selectie van Lang papier (tot 863 mm) voor Documentgrtte gebruikt u de volgende instellingen:
  - Autom. rechtl: Uit
  - 2-zijdige scan: Uit
- Wanneer u de instellingen als een nieuwe standaardinstelling wilt opslaan, drukt u op Nieuwe standaard.
- Wanneer u de fabrieksinstellingen van alle instellingen wilt herstellen, drukt u op Fabrieksinstell.

- 7 Druk op Start.  
Het apparaat begint met scannen en de gescande gegevens worden opgeslagen op het USB-flashstation.

### OPMERKING

Druk op Opslaan als snelkoppeling. als u de instellingen als een snelkoppeling wilt opslaan. Zie *Snelkoppelingen instellen (alleen ADS-1600W)* op pagina 154 voor meer informatie.

### BELANGRIJK

Verwijder het USB-flashstation NOOIT terwijl het apparaat scant naar het USB-flashstation om beschadiging van de drive of de daarop opgeslagen gegevens te voorkomen.

## Gescande documenten rechtstreeks naar een e-mailadres verzenden (alleen ADS-1600W)

---

- 1 Laad uw document.
- 2 Druk op ◀ of ▶ om Naar e-mailserver weer te geven.
- 3 Druk op Naar e-mailserver.
- 4 Voer een van de volgende handelingen uit om het e-mailadres te selecteren waarnaar u wilt verzenden:
  - Zie *Een e-mailadres in het adresboek selecteren* op pagina 135 wanneer u een e-mailadres in het adresboek wilt selecteren.
  - Zie *Een e-mailadres handmatig invoeren* op pagina 136 wanneer u een e-mailadres handmatig wilt invoeren.

### OPMERKING

---

U kunt in het adresboek maximaal 100 e-mailadressen selecteren en u kunt maximaal 50 e-mailadressen handmatig invoeren. De gescande gegevens worden tegelijkertijd naar alle adressen verzonden.

---

- 5 Druk op OK en voer dan een van de volgende handelingen uit:
  - Ga naar 8 wanneer u de standaardinstellingen wilt gebruiken.
  - Ga naar 6 wanneer u de standaardinstellingen wilt wijzigen.
- 6 Druk op Opties.
- 7 Selecteer naar behoefte de instellingen voor 2-zijdige scan, Scantype, Resolutie, Bestandstype, Documentgrtte, Autom. rechtl en Geen lege pag. Druk op OK.

### OPMERKING

---

- Wanneer u de instellingen als een nieuwe standaardinstelling wilt opslaan, drukt u op Nieuwe standaard.
  - Wanneer u de fabrieksinstellingen van alle instellingen wilt herstellen, drukt u op Fabrieksinstell.
- 

- 8 Druk op Start.  
Het apparaat begint met scannen en verzendt het gescande document rechtstreeks naar het e-mailadres.

### OPMERKING

---

Druk op Opslaan als snelkoppeling. als u de instellingen als een snelkoppeling wilt opslaan. Zie *Snelkoppelingen instellen (alleen ADS-1600W)* op pagina 154 voor meer informatie.

---

## Een e-mailadres in het adresboek selecteren

- 1 Druk op ◀ of ▶ om Naar e-mailserver weer te geven.
- 2 Druk op Naar e-mailserver.
- 3 Druk op Adresboek.
- 4 Druk op . Het softwaretoetsenbord wordt op het LCD-scherm weergegeven.

Scannen via het bedieningspaneel van het apparaat

- 5 Voer de eerste tekens van uw zoekopdracht in en druk dan op OK. Het apparaat doorzoekt het adresboek en geeft de zoekresultaten weer.
- 6 Druk op ▲ of ▼ om te bladeren totdat u de naam vindt die u zoekt.
- 7 Druk in de zoekresultaten op de naam.
- 8 Druk op Toepassen.

### OPMERKING

---

- Zie *Het adresboek instellen (alleen ADS-1600W)* op pagina 150 wanneer u een e-mailadres in het adresboek wilt registreren.
  - U kunt in het adresboek maximaal 100 e-mailadressen selecteren en u kunt maximaal 50 e-mailadressen handmatig invoeren. De gescande gegevens worden tegelijkertijd naar alle adressen verzonden.
- 

### Een e-mailadres handmatig invoeren

- 1 Druk op ◀ of ▶ om Naar e-mailserver weer te geven.
- 2 Druk op Naar e-mailserver.
- 3 Druk op Handmatig. Het softwaretoetsenbord wordt op het LCD-scherm weergegeven.
- 4 Voer een e-mailadres in en druk dan op OK.
- 5 Druk op OK.

### OPMERKING



---

U kunt handmatig maximaal 50 e-mailadressen invoeren. De gescande gegevens worden tegelijkertijd naar alle adressen verzonden.





---

## Plastic kaarten scannen

(ADS-1100W)

- 1 Sluit het bovendeksel als dat geopend is.
- 2 Laad een plastic kaart (zie *Een plastic kaart laden* op pagina 38).
- 3 Ga op een van de volgende manieren te werk:
  - Druk op  voor Scannen naar PC (USB-verbinding).
  - Druk op  of  voor Scannen naar PC (netwerkverbinding) of Scannen naar FTP.

### OPMERKING

- U moet de functie Scannen naar PC (netwerkverbinding) toewijzen aan  of  voordat u begint met het Scannen naar PC (netwerkverbinding). Zie *Scannen naar PC (netwerkverbinding)* op pagina 126.
- U moet de functie Scannen naar FTP toewijzen aan  of  voordat u begint met het Scannen naar FTP. Zie *Documenten rechtstreeks naar een FTP-server scannen* op pagina 111.

- 4 Druk op . Het apparaat begint met scannen.

(ADS-1600W)

- 1 Een snelkoppeling registreren (zie *Kaartscan* op pagina 155).
- 2 Sluit het bovendeksel als dat geopend is.
- 3 Laad een plastic kaart (zie *Een plastic kaart laden* op pagina 38).
- 4 Druk op de geconfigureerde snelkoppeling.
- 5 Druk op **Start**. Het apparaat begint met scannen.

### OPMERKING

Zie *Instellingen voor Scannen naar PC wijzigen (Windows®)* op pagina 138 of *Instellingen voor Scannen naar pc wijzigen (Macintosh)* op pagina 144 voor Scannen naar PC, of *Documenten rechtstreeks naar een FTP-server scannen* op pagina 111 voor Scannen naar FTP voor het gedetailleerd configureren van de instellingen.

## Gescande documenten uploaden naar het web (alleen ADS-1600W)

Met Scannen naar internet kunt u een document scannen en direct uploaden naar Web Services. Zie de Handleiding Web Connect.

## Instellingen voor Scannen naar PC wijzigen (Windows®)

- 1 Klik op het pictogram  (ControlCenter4) in het systeemvak van de Taakbalk en kies vervolgens **Openen** in het menu.  
Het venster van **ControlCenter4** wordt weergegeven.
- 2 Klik op de tab **Apparaatinstellingen** (het onderstaande voorbeeld toont ControlCenter4 in de **Startmodus**).

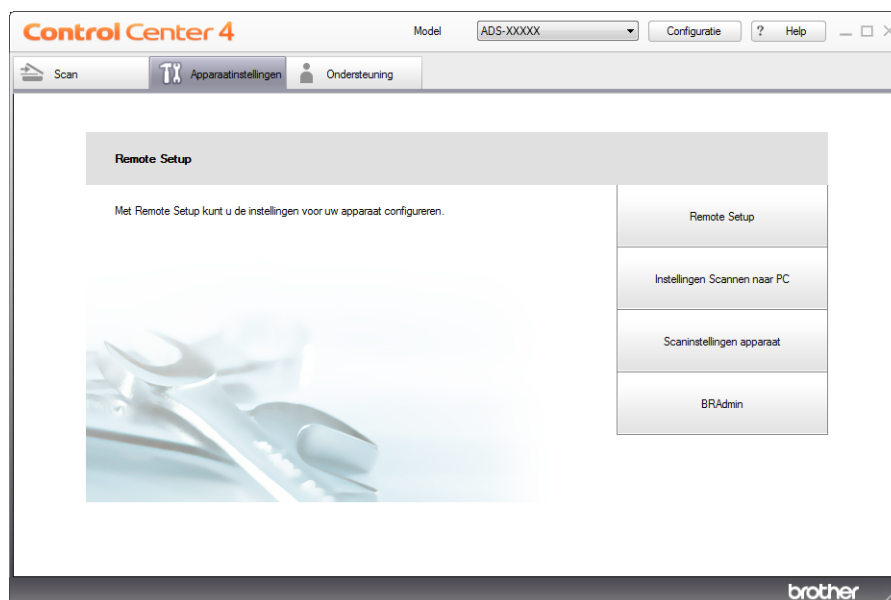

- 3 Klik op de knop **Scaninstellingen apparaat**. Het dialoogvenster **Scaninstellingen apparaat** wordt geopend.

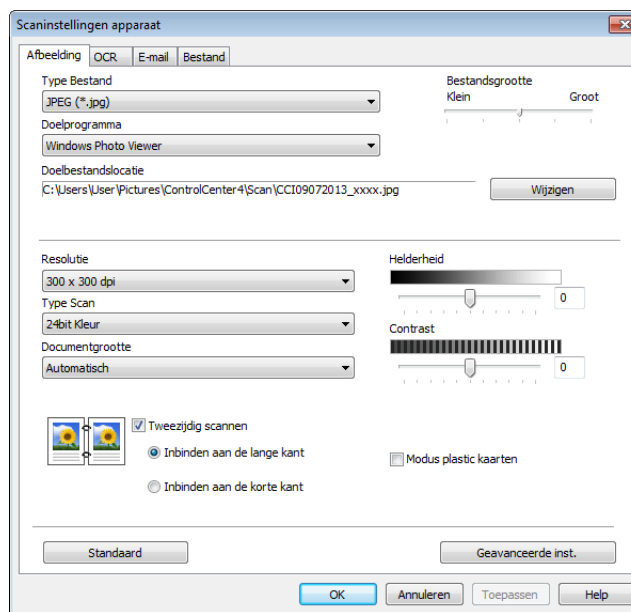

- 4 Klik op de tab voor de Scannen-naar-actie die u wilt wijzigen (**Afbeelding**, **OCR**, **E-mail**, of **Bestand**).

- 5 Wijzig de instellingen.  
U kunt de volgende instellingen wijzigen:

Instelling	Omschrijving	Functie			
		Afbeelding	OCR	E-mail	Bestand
<b>Type Bestand</b>	<p>Selecteer het type bestand dat u wilt gebruiken voor de gescande gegevens.</p> <p><b>OPMERKING</b></p> <ul style="list-style-type: none"> <li>Als u het document wilt opslaan als een met een wachtwoord beveiligd PDF-bestand, selecteert u <b>Beveiligde PDF (*.pdf)</b> in de vervolgkeuzelijst <b>Type Bestand</b>, klikt u op de knop  (<b>PDF-wachtwoord instellen</b>) en geeft u het wachtwoord op (alleen Afbeelding, E-mail en Bestand).</li> <li>Doorzoekbare PDF is een bestandsformaat waarin de tekst van een afbeelding als aparte laag wordt opgeslagen. Deze laag stelt u in staat om de tekst in de afbeeldingsgegevens te doorzoeken. De instelling voor de OCR-taal moet overeenstemmen met die van de doorzoekbare PDF.</li> <li>Als u het document wilt opslaan als een doorzoekbaar PDF-bestand, selecteert u <b>Doorzoekbare PDF (*.pdf)</b> in de vervolgkeuzelijst <b>Type Bestand</b>.</li> <li>U kunt een document alleen als een doorzoekbaar PDF-bestand opslaan als Nuance™ PaperPort™ 12SE op de computer is geïnstalleerd.</li> <li>Verschillende bestandstypen, zoals TIFF, TIFF Multi-Page, PDF, Beveiligde PDF en JPEG, kunnen worden gecomprimeerd. Selecteer <b>Niet gecomprimeerd</b> of <b>Gecomprimeerd</b> om de bestandsgrootte aan te passen voor TIFF of TIFF Multi-Page. Voor PDF, Beveiligde PDF en JPEG kunt u de schuifregelaar gebruiken om de bestandsgrootte aan te passen (niet beschikbaar voor Scannen naar OCR).</li> </ul>	Ja	Ja	Ja	Ja
<b>Doelprogramma</b>	Selecteer het doelprogramma in de keuzelijst.	Ja	Ja	-	-
<b>OCR-taal</b>	Stel de taal in van de tekst in het gescande document.	-	Ja	-	-
<b>Bestandsnaam</b>	Klik op de knop <b>Wijzigen</b> voor <b>Afbeelding</b> , <b>OCR</b> of <b>E-mail</b> . Voer zo nodig een voorvoegsel voor de bestandsnaam in.	Ja	Ja	Ja	Ja
<b>Doelbestandslocatie</b>	Klik op de knop <b>Wijzigen</b> en vervolgens op het mappictogram om de map voor het opslaan van het gescande document te wijzigen.	Ja	Ja	Ja	-
<b>Doelmap</b>	Klik op het mappictogram en blader naar de map waarin u het gescande document wilt opslaan. Schakel het selectievakje <b>Map weergeven</b> in om de doelmap automatisch weer te geven na het scannen.	-	-	-	Ja

Instelling	Omschrijving	Functie			
		Afbeelding	OCR	E-mail	Bestand
<b>Bestandsgrootte</b>	<p>U kunt de <b>Bestandsgrootte</b> aanpassen door de schuifregelaar naar links of naar rechts te schuiven.</p> <p><b>OPMERKING</b></p> <p><b>Bestandsgrootte</b> kan afhankelijk van het geselecteerde <b>Type Bestand</b> worden aangepast.</p>	Ja	-	Ja	Ja
<b>Resolutie</b>	<p>U kunt een scanresolutie selecteren in de keuzelijst <b>Resolutie</b>. Hogere resoluties nemen meer geheugen in beslag en vergen meer overdrachtstijd, maar leveren een preciezer gescand beeld.</p>	Ja	Ja	Ja	Ja
<b>Type Scan</b>	<p>U kunt kiezen uit verschillende kleurintensiteiten voor de scan.</p> <p><b>Zwart-wit</b> Voor tekst of lijntekeningen.</p> <p><b>Grijs (Foutdiffusie)</b> Voor fotografische beelden of grafische afbeeldingen. (Foutdiffusie is een methode waarbij beelden met gesimuleerde grijs tinten worden gemaakt, zonder grijze stippen te gebruiken. Zwarte stippen worden in een specifiek patroon geplaatst zodat het beeld grijs lijkt.)</p> <p><b>Ware Grijs tinten</b> Voor fotografische beelden of grafische afbeeldingen. Deze modus is nauwkeuriger, omdat er tot wel 256 tinten grijs worden gebruikt.</p> <p><b>24bit Kleur</b> Hiermee worden tot 16,8 miljoen kleuren gebruikt om het beeld te scannen. De optie <b>24bit Kleur</b> levert de meest nauwkeurige kleurenreproductie op, maar deze optie heeft ook het meeste geheugen nodig en hiermee duurt de overdracht het langst.</p> <p><b>Automatisch</b> Hiermee worden automatisch geschikte kleuren voor het document gekozen.<sup>1</sup></p>	Ja	Ja	Ja	Ja
<b>Documentgrootte</b>	<p>Documentgrootte is standaard ingesteld op <b>Automatisch</b>. U kunt elk formaat document scannen zonder <b>Documentgrootte</b> verder aan te passen. Als u de scansnelheid wilt verhogen, kunt u de exacte grootte van het document selecteren in de vervolkeuzelijst <b>Documentgrootte</b>.<sup>1</sup></p> <p><b>OPMERKING</b></p> <ul style="list-style-type: none"> <li>Als u een documentgrootte van 2 in 1 selecteert, worden twee gescande afbeeldingen in één document gecombineerd.</li> <li>U kunt <b>Lang papier</b> selecteren wanneer u de volgende instellingen als volgt configureert: <ul style="list-style-type: none"> <li><b>Autom. rechtmaken:</b> Uit</li> <li><b>Tweezijdig scannen:</b> Uit</li> </ul> </li> </ul>	Ja	Ja	Ja	Ja

<sup>1</sup> Of de functie correct werkt, is afhankelijk van de conditie van het document.



Instelling	Omschrijving	Functie			
		Afbeelding	OCR	E-mail	Bestand
<b>Helderheid</b>	Stel de instelling bij (-50 tot 50) tot u het beste resultaat krijgt. De standaard ingestelde waarde is 0, wat als een gemiddelde wordt beschouwd en over het algemeen geschikt is voor de meeste afbeeldingen. U kunt de <b>Helderheid</b> instellen door de schuifregelaar naar rechts of naar links te slepen om het beeld lichter of donkerder te maken. U kunt ook een waarde in het vakje invoeren om het niveau in te stellen. Als het gescande beeld te licht is, moet u voor de helderheid een lagere waarde opgeven en het document nogmaals scannen. Als het gescande beeld te donker is, moet u voor de helderheid een hogere waarde opgeven en het beeld nogmaals scannen.	Ja	Ja	Ja	Ja
<b>Contrast</b>	Stel de instelling bij (-50 tot 50) tot u het beste resultaat krijgt. De standaard ingestelde waarde is 0, wat als een gemiddelde wordt beschouwd en over het algemeen geschikt is voor de meeste afbeeldingen. U kunt het contrast verhogen of verlagen door de schuifregelaar naar rechts of links te slepen. Het verhogen van het contrast benadrukt de donkere en lichte gedeelten van het beeld, terwijl het verlagen ervan meer details weergeeft in de grijze zones. U kunt ook een waarde in het vakje invoeren om het <b>Contrast</b> in te stellen.  <b>OPMERKING</b> De instelling voor <b>Contrast</b> is alleen beschikbaar als <b>Type Scan</b> is ingesteld op <b>Automatisch</b> , <b>Grijs (Foutdiffusie)</b> , <b>Ware Grijstinten</b> of <b>24bit Kleur</b> .	Ja	Ja	Ja	Ja
<b>Tweezijdig scannen</b>	Als u deze optie selecteert, worden beide zijden van het document gescand. Wanneer u de functie voor automatisch dubbelzijdig scannen gebruikt, moet u, afhankelijk van de lay-out van het origineel, de optie <b>Inbinden aan de lange kant</b> of <b>Inbinden aan de korte kant</b> selecteren om ervoor te zorgen dat het gegevensbestand op de juiste manier in het gescande document wordt weergegeven.  <b>OPMERKING</b> Dubbelzijdig scannen is mogelijk voor lengten tot het Legal-formaat.	Ja	Ja	Ja	Ja

Instelling	Omschrijving	Functie			
		Afbeelding	OCR	E-mail	Bestand
<b>Modus plastic kaarten</b>	<p>Hiermee kunt u kaarten scannen, zoals een rijbewijs of verzekeringskaart. In deze modus worden automatisch de volgende instellingen gebruikt:</p> <ul style="list-style-type: none"> <li>■ <b>Resolutie: 600 x 600 dpi</b></li> <li>■ <b>Documentgrootte: 2 in 1 (Auto)</b></li> <li>■ <b>Tweezijdig scannen: Aan (Inbinden aan de korte kant)</b></li> <li>■ <b>Autom. rechtmaken: Aan</b></li> <li>■ <b>Automatische beeldrotatie: Uit</b></li> </ul> <p><b>OPMERKING</b></p> <ul style="list-style-type: none"> <li>• Stel <b>Modus plastic kaarten</b> in op <b>Uit</b> en de <b>Resolutie</b> in op <b>600 dpi</b> als u een plastic kaart bij andere instellingen wilt scannen.</li> <li>• U mag maar één plastic kaart per keer laden.</li> </ul>	Ja	Ja	Ja	Ja
<b>Standaard</b>	Hiermee worden alle instellingen teruggezet op de fabrieksinstellingen.	Ja	Ja	Ja	Ja

6 Klik op de knop **Geavanceerde inst.** Het dialoogvenster **Geavanceerde inst.** wordt weergegeven.

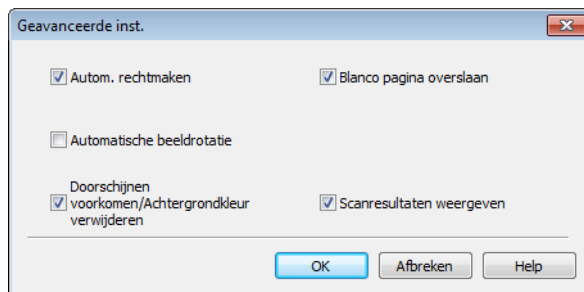

- 7 Wijzig de instellingen.  
U kunt de volgende instellingen wijzigen:

Instelling	Omschrijving	Functie			
		Afbeelding	OCR	E-mail	Bestand
<b>Autom. rechtmaken</b>	Hiermee wordt de scheefstand (binnen 5 graden) van de gescande gegevens automatisch gecorrigeerd. <sup>1</sup>	Ja	Ja	Ja	Ja
<b>Automatische beeldrotatie</b>	Hiermee kunt u de stand van het document wijzigen op basis van de afdrukstand van de tekst. <sup>1</sup>	Ja	Ja	Ja	Ja
<b>Doorschijnen voorkomen/ Achtergrondkleur verwijderen</b>	Hiermee wordt het fenomeen doorschijnen bij een dubbelzijdig document voorkomen. Bovendien kunt u hiermee de basiskleur van documenten zoals kranten verwijderen, zodat de gescande gegevens beter herkenbaar zijn. <sup>1</sup>	Ja	Ja	Ja	Ja
<b>Blanco pagina overslaan</b>	Verwijdert blanco pagina's van het document uit de scanresultaten. <sup>1</sup>	Ja	Ja	Ja	Ja
<b>Scanresultaten weergeven</b>	Hiermee wordt op het scherm van uw computer weergegeven hoeveel pagina's er in totaal zijn opgeslagen en hoeveel blanco pagina's zijn overgeslagen.	Ja	Ja	Ja	Ja

<sup>1</sup> Of de functie correct werkt, is afhankelijk van de conditie van het document.

- 8 Klik op **OK** om het dialoogvenster **Geavanceerde inst.** te sluiten.
- 9 Klik op **OK** om het dialoogvenster **Scaninstellingen apparaat** te sluiten.

## Instellingen voor Scannen naar pc wijzigen (Macintosh)

- 1 Klik op het pictogram  (ControlCenter2) in het Dock. Het venster van **ControlCenter2** wordt weergegeven.



- 2 Houd de toets **Control** ingedrukt en klik op een knop voor de actie Scannen naar die u wilt wijzigen (**Afbeelding**, **OCR**, **E-mail**, of **Bestand**). Het dialoogvenster met instellingen voor de Scannen-naar-actie wordt weergegeven (in het volgende voorbeeld wordt **Afbeelding** gebruikt).
- 3 Klik op de tab **Bedieningsknop Apparaat**.

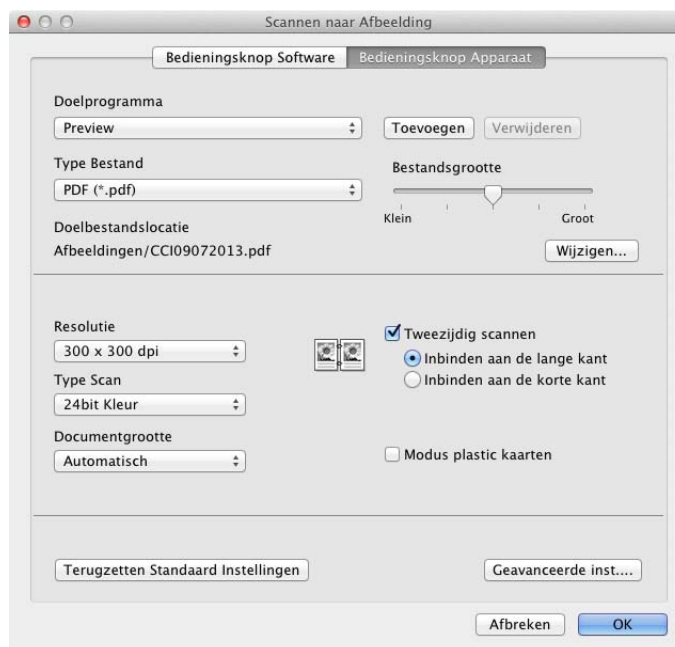

- 4 Wijzig de instellingen. U kunt de volgende instellingen wijzigen:

Instelling	Omschrijving	Functie			
		Afbeelding	OCR	E-mail	Bestand
<b>Doelprogramma</b> (voor Afbeelding, OCR en Bestand) of <b>E-mailprogramma</b> (voor E-mail)	<p>U kunt de toepassing kiezen die moet worden gebruikt om gescande gegevens te openen. Alleen toepassingen die op uw computer zijn geïnstalleerd, kunnen worden geselecteerd.</p> <ul style="list-style-type: none"> <li>■ <b>Knop Toevoegen</b>                              Hiermee kunt u een toepassing toevoegen aan de keuzelijst. Voer de naam van de toepassing in bij <b>Programmanaam</b> (max. 30 tekens) en selecteer de gewenste toepassing door op <b>Browse</b> te klikken. Selecteer ook het <b>Type Bestand</b> in de keuzelijst.</li> <li>■ <b>Knop Verwijderen</b>                              U kunt een toepassing die u hebt toegevoegd, ook weer verwijderen. Selecteer de naam van de toepassing bij <b>Programmanaam</b> en klik op de knop <b>Verwijderen</b>.</li> </ul>	Ja	Ja	Ja	-
<b>Type Bestand</b>	<p>Selecteer het type bestand dat u wilt gebruiken voor de gescande gegevens.</p> <p><b>OPMERKING</b></p> <ul style="list-style-type: none"> <li>• Als u het document wilt opslaan als een PDF-bestand dat met een wachtwoord is beveiligd, selecteert u <b>Beveiligde PDF (*.pdf)</b> bij <b>Type Bestand</b> en voert u het wachtwoord in het dialoogvenster <b>PDF-wachtwoord instellen</b> (alleen Afbeelding, E-mail en Bestand).</li> <li>• Doorzoekbare PDF is een bestandsformaat waarin de tekst van een afbeelding als aparte laag wordt opgeslagen. Deze laag stelt u in staat om de tekst in de afbeeldingsgegevens te doorzoeken. De instelling voor de OCR-taal moet overeenstemmen met die van de doorzoekbare PDF.</li> <li>• Als u het document wilt opslaan als een doorzoekbaar PDF-bestand, selecteert u <b>Doorzoekbare PDF (*.pdf)</b> in de vervolkeuzelijst <b>Type Bestand</b>.</li> <li>• U kunt een document alleen als een doorzoekbaar PDF-bestand opslaan als Presto! PageManager op de computer is geïnstalleerd vanaf de meegeleverde dvd-rom.</li> <li>• Verschillende bestandstypen, zoals TIFF, TIFF Multi-Page, PDF, Beveiligde PDF en JPEG, kunnen worden gecomprimeerd. Selecteer <b>Niet gecomprimeerd</b> of <b>Gecomprimeerd</b> om de bestandsgrootte aan te passen voor TIFF of TIFF Multi-Page. Voor PDF, Beveiligde PDF en JPEG kunt u de schuifregelaar gebruiken om de bestandsgrootte aan te passen (niet beschikbaar voor Scannen naar OCR).</li> </ul>	Ja	Ja	Ja	Ja

Instelling	Omschrijving	Functie			
		Afbeelding	OCR	E-mail	Bestand
<b>Bestandsgrootte</b>	U kunt de <b>Bestandsgrootte</b> aanpassen door de schuifregelaar naar links of naar rechts te schuiven. <b>OPMERKING</b> <b>Bestandsgrootte</b> kan afhankelijk van het geselecteerde <b>Type Bestand</b> worden aangepast.	Ja	-	Ja	Ja
<b>Software OCR</b>	Geeft aan door welke toepassing de bewerkbare tekstgegevens uit het document worden opgehaald.	-	Ja	-	-
<b>OCR-taal</b>	Stel de taal in van de tekst in het gescande document.	-	Ja	-	-
<b>Bestandsnaam</b>	Klik op de knop <b>Wijzigen</b> voor <b>Afbeelding</b> , <b>OCR</b> of <b>E-mail</b> . Voer zo nodig een voorvoegsel voor de bestandsnaam in.	Ja	Ja	Ja	Ja
<b>Doelbestandslocatie</b>	Klik op de knop <b>Wijzigen</b> en vervolgens op de knop <b>Browse</b> om de map voor het opslaan van het gescande document te wijzigen.	Ja	Ja	Ja	-
<b>Bestemmingsfolder</b>	Klik op <b>Browse</b> en blader naar de map waarin u het gescande document wilt opslaan. Schakel het selectievakje <b>Map weergeven</b> in om de doelmap automatisch weer te geven na het scannen.	-	-	-	Ja
<b>Resolutie</b>	U kunt een scanresolutie selecteren in de keuzelijst <b>Resolutie</b> . Hogere resoluties nemen meer geheugen in beslag en vergen meer overdrachtstijd, maar leveren een preciezer gescand beeld.	Ja	Ja	Ja	Ja
<b>Type Scan</b>	U kunt kiezen uit verschillende kleurintensiteiten voor de scan. <b>Zwart-wit</b> Voor tekst of lijntekeningen. <b>Grijs (Foutdiffusie)</b> Voor fotografische beelden of grafische afbeeldingen. (Foutdiffusie is een methode waarbij beelden met gesimuleerde grijstinten worden gemaakt, zonder grijze stippen te gebruiken. Zwarte stippen worden in een specifiek patroon geplaatst zodat het beeld grijs lijkt.) <b>Ware Grijstinten</b> Voor fotografische beelden of grafische afbeeldingen. Deze modus is nauwkeuriger, omdat er tot wel 256 tinten grijs worden gebruikt. <b>24bit Kleur</b> Hiermee worden tot 16,8 miljoen kleuren gebruikt om het beeld te scannen. De optie <b>24bit Kleur</b> levert de meest nauwkeurige kleurenreproductie op, maar deze optie heeft ook het meeste geheugen nodig en hiermee duurt de overdracht het langst. <b>Automatisch</b> Hiermee worden automatisch geschikte kleuren voor het document gekozen. <sup>1</sup>	Ja	Ja	Ja	Ja

<sup>1</sup> Of de functie correct werkt, is afhankelijk van de conditie van het document.

Instelling	Omschrijving	Functie			
		Afbeelding	OCR	E-mail	Bestand
<b>Documentgrootte</b>	<p>Documentgrootte is standaard ingesteld op <b>Automatisch</b>. U kunt elk formaat document scannen zonder <b>Documentgrootte</b> verder aan te passen. Als u de scansnelheid wilt verhogen, kunt u de exacte grootte van het document selecteren in de vervolgkeuzelijst <b>Documentgrootte</b>.<sup>1</sup></p> <p><b>OPMERKING</b></p> <ul style="list-style-type: none"> <li>Als u een documentgrootte van 1 naar 2 selecteert, wordt de gescande afbeelding verdeeld in twee documenten die half zo groot zijn als de instelling. Als u <b>1 - 2 (A4)</b> selecteert, wordt de gescande afbeelding verdeeld over twee documenten van 148 × 210 mm.</li> <li>Wanneer u van 1 naar 2 of 2 in 1 wilt scannen, schakelt u het selectievakje <b>Automatische beeldrotatie</b> in het dialoogvenster <b>Geavanceerde inst.</b> uit.</li> <li>Als u een documentgrootte van 2 in 1 selecteert, worden twee gescande afbeeldingen in één document gecombineerd.</li> <li>U kunt <b>Lang papier</b> selecteren wanneer u de volgende instellingen als volgt configureert: <ul style="list-style-type: none"> <li><b>Autom. rechtmaken:</b> Uit</li> <li><b>Tweezijdig scannen:</b> Uit</li> </ul> </li> </ul>	Ja	Ja	Ja	Ja
<b>Tweezijdig scannen</b>	<p>Als u deze optie selecteert, worden beide zijden van het document gescand. Wanneer u de functie voor automatisch dubbelzijdig scannen gebruikt, moet u, afhankelijk van de lay-out van het origineel, de optie <b>Inbinden aan de lange kant</b> of <b>Inbinden aan de korte kant</b> selecteren om ervoor te zorgen dat het gegevensbestand op de juiste manier in het gescande document wordt weergegeven.</p> <p><b>OPMERKING</b></p> <p>Dubbelzijdig scannen is mogelijk voor lengten tot het Legal-formaat.</p>	Ja	Ja	Ja	Ja
<b>Terugzetten Standaard Instellingen</b>	Hiermee worden alle instellingen teruggezet op de fabrieksinstellingen.	Ja	Ja	Ja	Ja

<sup>1</sup> Of de functie correct werkt, is afhankelijk van de conditie van het document.

Scannen via het bedieningspaneel van het apparaat

- 5 Klik op de knop **Geavanceerde inst.** Het dialoogvenster **Geavanceerde inst.** wordt weergegeven.



- 6 Wijzig de instellingen.  
U kunt de volgende instellingen wijzigen:

Instelling	Omschrijving	Functie			
		Afbeelding	OCR	E-mail	Bestand
<b>Helderheid</b>	Stel de instelling bij (0 tot 100) tot u het beste resultaat krijgt. De standaard ingestelde waarde is 50, wat als een gemiddelde wordt beschouwd en over het algemeen geschikt is voor de meeste afbeeldingen. U kunt de <b>Helderheid</b> instellen door de schuifregelaar naar rechts of naar links te slepen om het beeld lichter of donkerder te maken. Als het gescande beeld te licht is, moet u voor de helderheid een lagere waarde opgeven en het document nogmaals scannen. Als het gescande beeld te donker is, moet u voor de helderheid een hogere waarde opgeven en het beeld nogmaals scannen.	Ja	Ja	Ja	Ja
<b>Contrast</b>	Stel de instelling bij (0 tot 100) tot u het beste resultaat krijgt. De standaard ingestelde waarde is 50, wat als een gemiddelde wordt beschouwd en over het algemeen geschikt is voor de meeste afbeeldingen. U kunt het contrast verhogen of verlagen door de schuifregelaar naar rechts of links te slepen. Het verhogen van het contrast benadrukt de donkere en lichte gedeelten van het beeld, terwijl het verlagen ervan meer details weergeeft in de grijze zones.  <b>OPMERKING</b> De instelling voor <b>Contrast</b> is alleen beschikbaar als <b>Type Scan</b> is ingesteld op <b>Automatisch</b> , <b>Grijs (Foutdiffusie)</b> , <b>Ware Grijstinten</b> of <b>24bit Kleur</b> .	Ja	Ja	Ja	Ja



Instelling	Omschrijving	Functie			
		Afbeelding	OCR	E-mail	Bestand
<b>Autom. rechtmaken</b>	Hiermee wordt de scheefstand (binnen 5 graden) van de gescande gegevens automatisch gecorrigeerd. <sup>1</sup>	Ja	Ja	Ja	Ja
<b>Automatische beeldrotatie</b>	Hiermee kunt u de stand van het document wijzigen op basis van de afdrukstand van de tekst. <sup>1</sup>	Ja	Ja	Ja	Ja
<b>Doorschijnen voorkomen/ Achtergrondkleur verwijderen</b>	Hiermee wordt het fenomeen doorschijnen bij een dubbelzijdig document voorkomen. Bovendien kunt u hiermee de basiskleur van documenten zoals kranten verwijderen, zodat de gescande gegevens beter herkenbaar zijn. <sup>1</sup>	Ja	Ja	Ja	Ja
<b>Blanco pagina overslaan</b>	Verwijdert blanco pagina's van het document uit de scanresultaten. <sup>1</sup>	Ja	Ja	Ja	Ja
<b>Scanresultaten weergeven</b>	Hiermee wordt op het scherm van uw computer weergegeven hoeveel pagina's er in totaal zijn opgeslagen en hoeveel blanco pagina's zijn overgeslagen.	Ja	Ja	Ja	Ja

<sup>1</sup> Of de functie correct werkt, is afhankelijk van de conditie van het document.

- 7 Klik op **OK** om het dialoogvenster **Geavanceerde inst.** te sluiten.
- 8 Klik op **OK** om het dialoogvenster met instellingen te sluiten.

## Het adresboek instellen (alleen ADS-1600W)

Met de functie Adresboek kunt u een e-mailadres selecteren waarnaar u rechtstreeks de gescande gegevens kunt verzenden. U kunt het adresboek configureren via het bedieningspaneel van het apparaat.

### OPMERKING

U kunt het adresboek ook configureren met Remote Setup.

## Een e-mailadres registreren

U kunt maximaal 100 e-mailadressen registreren en een naam voor elk adres invoeren.

- 1 Druk op ◀ of ▶ om Naar e-mailserver weer te geven.
- 2 Druk op Naar e-mailserver, Adresboek en vervolgens op Bewerken.
- 3 Druk op ▲ of ▼ om Nw adres toev. weer te geven.
- 4 Druk op Nw adres toev. en dan op Naam.
- 5 Voer een naam in en druk dan op OK.
- 6 Druk op Adres.
- 7 Voer een e-mailadres in en druk dan op OK.
- 8 Druk op OK.

## Een e-mailadres wijzigen

- 1 Druk op ◀ of ▶ om Naar e-mailserver weer te geven.
- 2 Druk op Naar e-mailserver, Adresboek en vervolgens op Bewerken.
- 3 Druk op ▲ of ▼ om Wijzigen weer te geven.
- 4 Druk op Wijzigen.
- 5 Druk op ▲ of ▼ tot u het e-mailadres hebt gevonden dat u wilt wijzigen.
- 6 Druk op het e-mailadres. Wanneer het e-mailadres in een of meerdere snelkoppelingen wordt gebruikt, wordt op het LCD-scherm weergegeven dat het adres in de snelkoppeling(en) ook wordt gewijzigd. Druk op OK.
- 7 Ga op een van de volgende manieren te werk:
  - Ga naar stap 8 wanneer u de naam wilt wijzigen.
  - Ga naar stap 10 wanneer u het e-mailadres wilt wijzigen.
- 8 Druk op Naam. Het softwaretoetsenbord wordt op het LCD-scherm weergegeven.

Scannen via het bedieningspaneel van het apparaat

- 9 Voer een nieuwe naam in en druk dan op OK. Ga naar stap 12.
- 10 Druk op Adres. Het softwaretoetsenbord wordt op het LCD-scherm weergegeven.
- 11 Voer een nieuw e-mailadres in en druk dan op OK.
- 12 Druk op OK.

### OPMERKING

Op het LCD-scherm wordt een lijst weergegeven met snelkoppelingen die het e-mailadres gebruiken dat u hebt gewijzigd. De instellingen van de snelkoppeling worden automatisch gewijzigd.

4

## Een e-mailadres verwijderen

- 1 Druk op ◀ of ▶ om Naar e-mailserver weer te geven.
- 2 Druk op Naar e-mailserver, Adresboek en vervolgens op Bewerken.
- 3 Druk op ▲ of ▼ om Verwijder weer te geven.
- 4 Druk op Verwijder.
- 5 Druk op ▲ of ▼ tot u het e-mailadres hebt gevonden dat u wilt verwijderen.
- 6 Druk op het e-mailadres en dan op OK.
- 7 Druk op Ja.

### OPMERKING

U kunt een e-mailadres in een snelkoppeling niet verwijderen. Verwijder eerst de snelkoppeling (zie *Een snelkoppeling hernoemen of verwijderen* op pagina 156).

## Een groep instellen

U kunt maximaal 6 groepen registreren.

### OPMERKING

Voordat u een groep instelt, moet u eerst meerdere e-mailadressen registreren.

- 1 Druk op ◀ of ▶ om Naar e-mailserver weer te geven.
- 2 Druk op Naar e-mailserver, Adresboek en vervolgens op Bewerken.
- 3 Druk op ▲ of ▼ om Groepen instellen weer te geven.
- 4 Druk op Groepen instellen en dan op Naam.
- 5 Voer een groepsnaam in en druk dan op OK.
- 6 Druk op Toevoegen/verw.

- 7 Druk op ▲ of ▼ tot u het e-mailadres hebt gevonden dat u aan de groep wilt toevoegen.
- 8 Druk op het e-mailadres en dan op OK.
- 9 Druk op OK.

## Een groep wijzigen

---

U kunt een groep een andere naam geven, een e-mailadres toevoegen aan de groep en een e-mailadres uit de groep verwijderen.

4

- 1 Druk op ◀ of ▶ om Naar e-mailserver weer te geven.
- 2 Druk op Naar e-mailserver, Adresboek en vervolgens op Bewerken.
- 3 Druk op ▲ of ▼ om Wijzigen weer te geven.
- 4 Druk op Wijzigen.
- 5 Druk op ▲ of ▼ tot u de groep hebt gevonden die u wilt wijzigen.
- 6 Druk op de naam van de groep.
- 7 Ga op een van de volgende manieren te werk:
  - Ga naar stap 8 wanneer u de groep een andere naam wilt geven.
  - Ga naar stap 10 wanneer u een e-mailadres aan de groep wilt toevoegen.
  - Ga naar stap 10 wanneer u een e-mailadres uit de groep wilt verwijderen.
- 8 Druk op Naam. Het softwaretoetsenbord wordt op het LCD-scherm weergegeven.
- 9 Voer een nieuwe naam voor de groep in. Ga naar stap 14.
- 10 Druk op ▲ of ▼ om Toevoegen/verw. weer te geven.
- 11 Druk op Toevoegen/verw.
- 12 Druk op ▲ of ▼ tot u het e-mailadres hebt gevonden dat u wilt toevoegen of verwijderen.
- 13 Druk op het e-mailadres.
- 14 Druk op OK.
- 15 Druk op OK.

## Een groep verwijderen

---

- 1 Druk op ◀ of ▶ om Naar e-mailserver weer te geven.
- 2 Druk op Naar e-mailserver, Adresboek en vervolgens op Bewerken.
- 3 Druk op ▲ of ▼ om Verwijder weer te geven.
- 4 Druk op Verwijder.
- 5 Druk op ▲ of ▼ tot u de groepsnaam hebt gevonden die u wilt verwijderen.
- 6 Druk op de groepsnaam en dan op OK.
- 7 Druk op Ja.

## Snelkoppelingen instellen (alleen ADS-1600W)

### Een snelkoppeling registreren

---

#### Basisscan

U kunt maximaal 12 snelkoppelingsmenu's instellen.

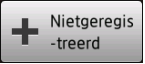
- 1 Druk op Snelkopp.
- 2 Druk op .
- 3 Druk op ▲ of ▼ tot u het type snelkoppeling vindt dat u wilt aanmaken.
- 4 Druk op het type snelkoppeling en vervolgens op OK.
- 5 Ga op een van de volgende manieren te werk:

- naar USB

Configureer zo nodig instellingen voor 2-zijdige scan, Scantype, Resolutie, Bestandstype, Documentgrtte, Bestandsnaam, Autom. rechtl en Geen lege pag.

Druk op OK en dan op Opslaan als snelkoppeling.

#### OPMERKING

---

Bij selectie van Lang papier (tot 863 mm) voor Documentgrtte gebruikt u de volgende instellingen:

- Autom. rechtl: Uit
- 2-zijdige scan: Uit

- naar bestand, naar OCR, naar afbeelding en naar e-mail

Selecteer het type scan en de doelcomputer en ga vervolgens naar 6.

- nr e-mailserver

Configureer naar behoefte de instellingen voor emailadres(sen), 2-zijdige scan, Scantype, Resolutie, Bestandstype, Documentgrtte, Autom. rechtl en Geen lege pag.

Druk op OK en dan op Opslaan als snelkoppeling.

#### OPMERKING

---

Bij selectie van Lang papier (tot 863 mm) voor Documentgrtte gebruikt u de volgende instellingen:

- Autom. rechtl: Uit
- 2-zijdige scan: Uit

Scannen via het bedieningspaneel van het apparaat

- naar netwerk en naar FTP  
Selecteer een profielnaam en ga naar 6.
- naar web

## OPMERKING

Van tijd tot tijd worden er updates of aankondigingen over de functies van het apparaat op het LCD-scherm weergegeven. Lees de informatie door en druk op OK.

- 1 Druk op ▲ of ▼ om de beschikbare services weer te geven en druk vervolgens op de gewenste service.
- 2 Druk op ▲ of ▼ om de naam van uw account weer te geven en druk vervolgens op de accountnaam.
- 3 Als het scherm voor het invoeren van de pincode wordt weergegeven, voert u de viercijferige pincode in en drukt u op OK.
- 4 Selecteer de gewenste functie.

## OPMERKING

Welke functies u kunt instellen, is afhankelijk van de geselecteerde service.

- 6 Bevestig uw instellingen en druk dan op OK. Het softwaretoetsenbord wordt op het LCD-scherm weergegeven.
- 7 Voer een naam voor de snelkoppeling in en druk dan op OK.
- 8 Druk op OK.

## Kaartscan

U kunt maximaal 4 snelkoppelingmenu's instellen.

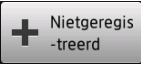
- 1 Sluit het bovendeksel als dat geopend is.
- 2 Druk op .
- 3 Open het bovendeksel.
- 4 Druk op .
- 5 Druk op ▲ of ▼ tot u tot u het type snelkoppeling vindt dat u wilt aanmaken.
- 6 Druk op het type snelkoppeling en vervolgens op OK.

## OPMERKING

Selecteer de doelcomputer in de lijst Naam computer als het apparaat is aangesloten op meerdere computers.

- 7 Druk op Opslaan. Het softwaretoetsenbord wordt op het LCD-scherm weergegeven.
- 8 Voer een naam voor de snelkoppeling in en druk dan op OK.
- 9 Druk op OK.

## Een snelkoppeling hernoemen of verwijderen

---

### Basisscan

- 1 Druk op Snelkopp.
- 2 Druk op Bew./verw.
- 3 Druk op de snelkoppeling die u een andere naam wilt geven of verwijderen.
- 4 Druk op Naam snelk. bewerken of Verwijder.
- 5 Ga op een van de volgende manieren te werk:
  - Naam snelk. bewerken  
Het softwaretoetsenbord wordt op het LCD-scherm weergegeven. Voer een nieuwe naam voor de snelkoppeling in en druk dan op OK.
  - Verwijder  
Op het LCD-scherm wordt de naam weergegeven van de snelkoppeling die u verwijdert. Druk op Ja.

### Kaartscan

- 1 Sluit het bovendeksel als dat geopend is.
- 2 Druk op .
- 3 Open het bovendeksel.
- 4 Druk op een snelkoppeling die u een andere naam wilt geven of verwijderen.
- 5 Druk op Naam snelkoppeling Kaartscan bewerken of Verwijder.
- 6 Ga op een van de volgende manieren te werk:
  - Naam snelkoppeling Kaartscan bewerken  
Het softwaretoetsenbord wordt op het LCD-scherm weergegeven. Voer een nieuwe naam voor de snelkoppeling in en druk dan op OK.
  - Verwijder  
Druk op Ja.



## De status van het apparaat controleren vanaf uw computer (Windows®)

Het hulpprogramma Status Monitor is een softwaretool die u zelf kunt configureren en waarmee u de status van een of meer apparaten kunt controleren. U kunt hiermee onmiddellijk op de hoogte worden gesteld van foutmeldingen, bijvoorbeeld wanneer het papier is vastgelopen.

### De status van het apparaat controleren vanaf uw computer

Ga op een van de volgende manieren te werk:

- Dubbelklik op het pictogram  op de Taakbalk.

- (Windows® XP, Windows Vista® en Windows® 7)

Klik op  (Start) > **Alle Programma's** > **Brother** > **ADS-XXXXX** > **Status Monitor**.

- (Windows® 8)

Klik op  (**Brother Utilities**), klik op de vervolgkeuzelijst en selecteer de naam van uw model (als uw model nog niet geselecteerd is). Klik op **Hulpmiddelen** op de navigatiebalk links en klik vervolgens op **Status Monitor**.



- **Problemen oplossen**

Klik op de knop **Problemen oplossen** om naar de website voor het oplossen van problemen te gaan.

- **Zoekt u vervangende verbruiksartikelen?**

Klik op de knop **Zoekt u vervangende verbruiksartikelen?** om naar de website met originele verbruiksartikelen van Brother te gaan.

- **Teller oppakrol**

Hier wordt de cyclus voor het vervangen van de invoerrol weergegeven.

- **Teller scheidingskussentje**

Hier wordt de cyclus voor het vervangen van het scheidingskussentje weergegeven.

## OPMERKING





Voor meer informatie over het gebruik van de Status Monitor-software klikt u met de rechtermuisknop op het pictogram **Brother Status Monitor** en kiest u **Help**.

## Foutmeldingen

Klik met de rechtermuisknop op het pictogram **Brother Status Monitor** en schakel vervolgens het selectievakje **Foutmeldingen inschakelen** in of uit.

## Wat betekenen de indicatoren van de Status Monitor?

Het pictogram **Brother Status Monitor** wordt automatisch in het systeemvak van de Taakbalk weergegeven zodra de computer wordt gestart.

	Een groen pictogram geeft de normale stand-bystatus aan.
	Een geel pictogram duidt op een waarschuwing.
	Een rood pictogram geeft aan dat er een fout is opgetreden.
	Een grijs pictogram geeft de offline-status aan.

## De status van het apparaat controleren vanaf uw computer (Macintosh)

Het hulpprogramma Status Monitor is een softwaretool die u zelf kunt configureren en waarmee u de status van een apparaat kunt controleren. U kunt hiermee onmiddellijk op de hoogte worden gesteld van foutmeldingen, bijvoorbeeld wanneer het papier is vastgelopen. U kunt Status Monitor starten vanuit ControlCenter2.

### De status van het apparaat controleren vanaf uw computer

- 1 Klik op het pictogram  (ControlCenter2) in het Dock. Het venster van **ControlCenter2** wordt weergegeven.
- 2 Klik op de tab **INSTELLINGEN APPARAAT**.

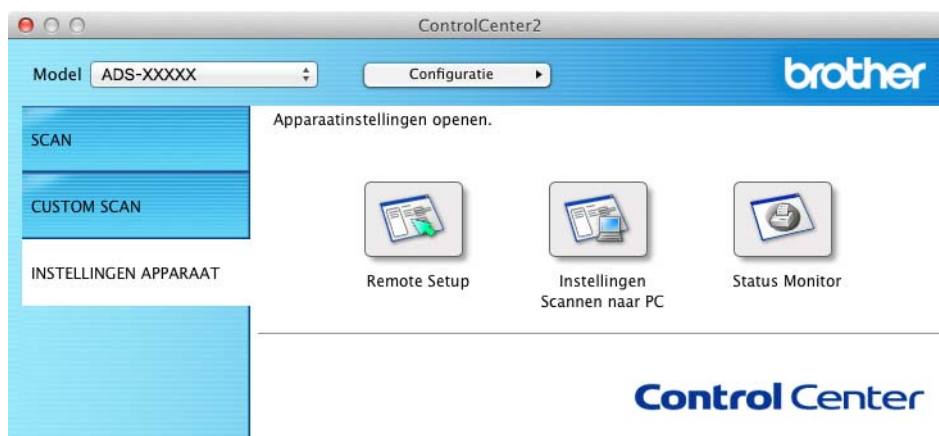

- 3 Klik op de knop **Status Monitor**.  
Het venster met de status van apparaten wordt weergegeven.



#### ■ **Problemen oplossen**

Klik op de knop **Problemen oplossen** om naar de website voor het oplossen van problemen te gaan.

#### ■ **Zoekt u vervangende verbruiksartikelen?**

Klik op de knop **Zoekt u vervangende verbruiksartikelen?** om naar de website voor originele verbruiksartikelen van Brother te gaan.

#### ■ **Teller oppakrol**

Hier wordt de cyclus voor het vervangen van de invoerrol weergegeven.

#### ■ **Teller scheidingskussentje**

Hier wordt de cyclus voor het vervangen van het scheidingskussentje weergegeven.

## Automatisch laden in-/uitschakelen (ControlCenter2)

- 1 Klik op het pictogram  (ControlCenter2) in het Dock.  
Het venster van **ControlCenter2** wordt weergegeven.



- 2 Klik op **Configuratie** en selecteer **Voorkeuren**.  
Het venster **ControlCenter2 Voorkeuren** wordt weergegeven.



- 3 Schakel het selectievakje **Start het ControlCenter op de computer startup** in of uit.
- 4 Klik op de knop **OK**.

## Het Brother-apparaat instellen vanaf de computer

Met de toepassing Remote Setup kunt u een groot aantal instellingen van het apparaat vanaf de computer configureren. Wanneer u het programma Remote Setup start, worden de instellingen van het Brother-apparaat automatisch overgebracht naar uw computer en op het beeldscherm weergegeven. Als u de instellingen wijzigt, kunt u deze direct naar het apparaat uploaden.

### OPMERKING

- Remote Setup wordt niet gestart als er een fout optreedt. Corrigeer de fout en probeer dan opnieuw Remote Setup te starten.
- Windows®
  - Als uw computer door een firewall wordt beschermd en Remote Setup niet kan gebruiken, moet u de instellingen van de firewall aanpassen om communicatie via poortnummer 137 en 161 mogelijk te maken.
  - Als u Windows® Firewall gebruikt en MFL-Pro Suite vanaf de dvd-rom hebt geïnstalleerd, zijn de benodigde firewall-instellingen al ingesteld.

#### 1 Start ControlCenter.

- Windows®

- 1 Klik op het pictogram  (ControlCenter4) in het systeemvak van de Taakbalk en kies vervolgens **Openen** in het menu. Het venster van **ControlCenter4** wordt weergegeven.
- 2 Klik op de tab **Apparaatinstellingen** (het onderstaande voorbeeld toont ControlCenter4 in de **Startmodus**).

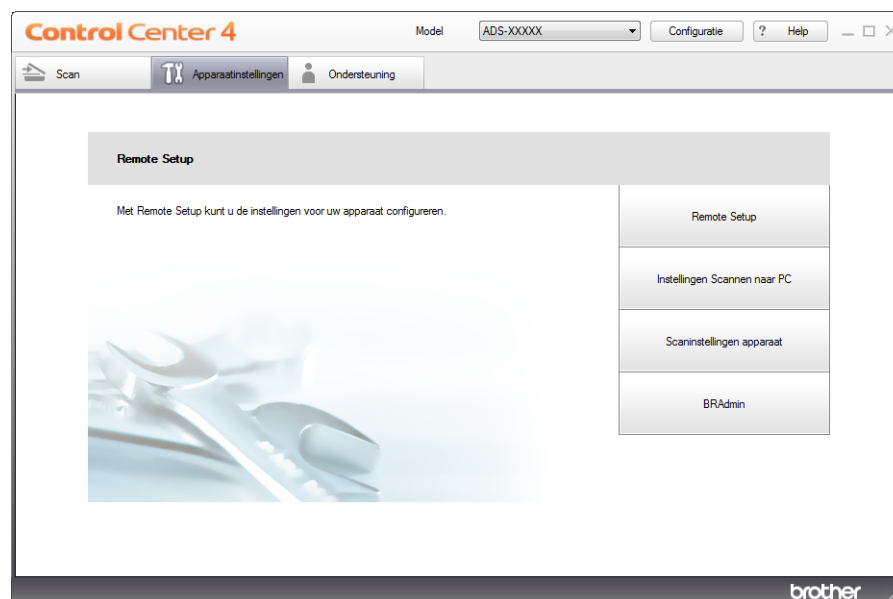

## ■ Macintosh

- 1 Klik op het pictogram  (ControlCenter2) in het Dock. Het venster van **ControlCenter2** wordt weergegeven.
- 2 Klik op de tab **INSTELLINGEN APPARAAT**.

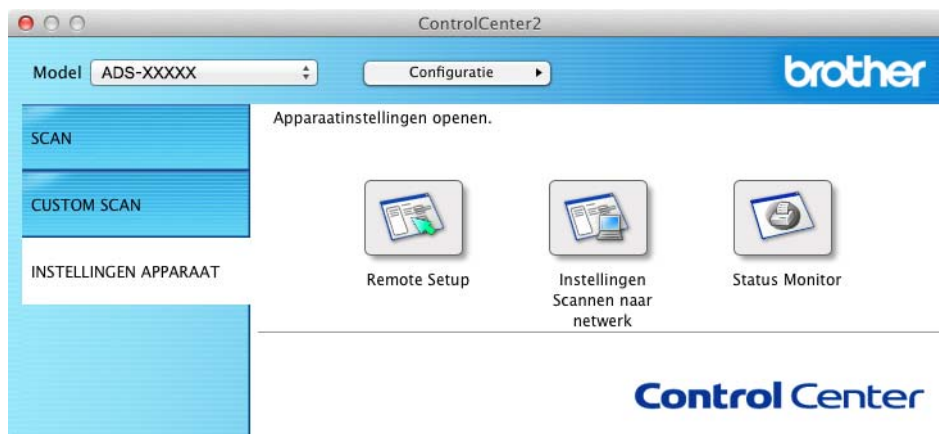

- 2 Klik op de knop **Remote Setup**. Het venster Remote Setup wordt weergegeven.

## OPMERKING

U kunt Remote Setup ook starten door de volgende stappen uit te voeren:

- (Windows<sup>®</sup> XP, Windows Vista<sup>®</sup> en Windows<sup>®</sup> 7)

Klik op  (**Start**) > **Alle Programma's** > **Brother** > **ADS-XXXXX** > **Remote Setup**.

- (Windows<sup>®</sup> 8)

Klik op  (**Brother Utilities**), klik op de vervolgkeuzelijst en selecteer de naam van uw model (als uw model nog niet geselecteerd is). Klik op **Hulpmiddelen** op de navigatiebalk links en klik vervolgens op **Remote Setup**.

- Macintosh

Klik op **Ga** in de **Finder**, **Programma's**, **Brother** en dubbelklik op **Remote Setup**.

Het apparaat beheren vanaf uw computer

- 3 Selecteer een menu in de mapstructuur en configureer de gewenste instellingen (in het onderstaande voorbeeld wordt **Standaardinst.** gebruikt).

■ Windows®

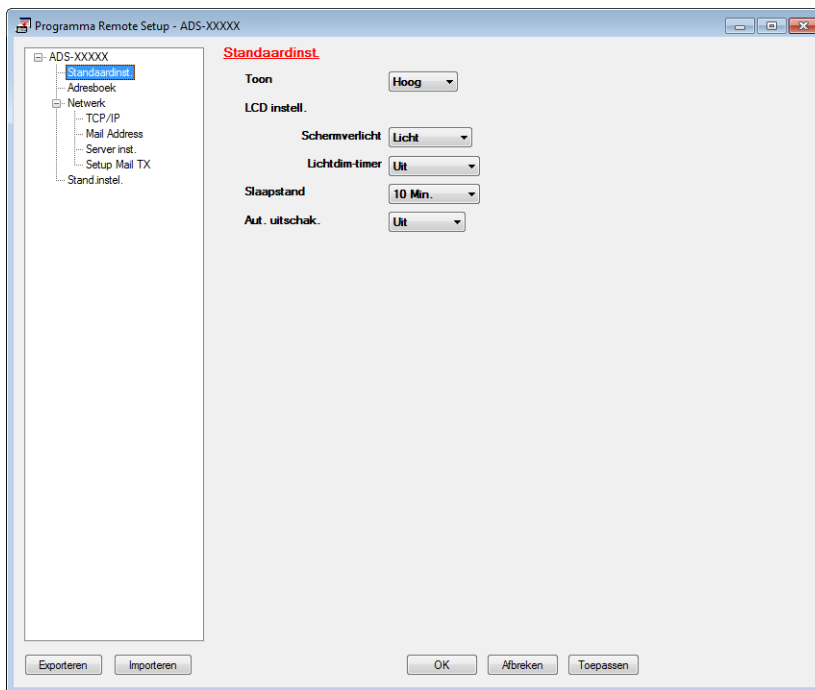

■ Macintosh

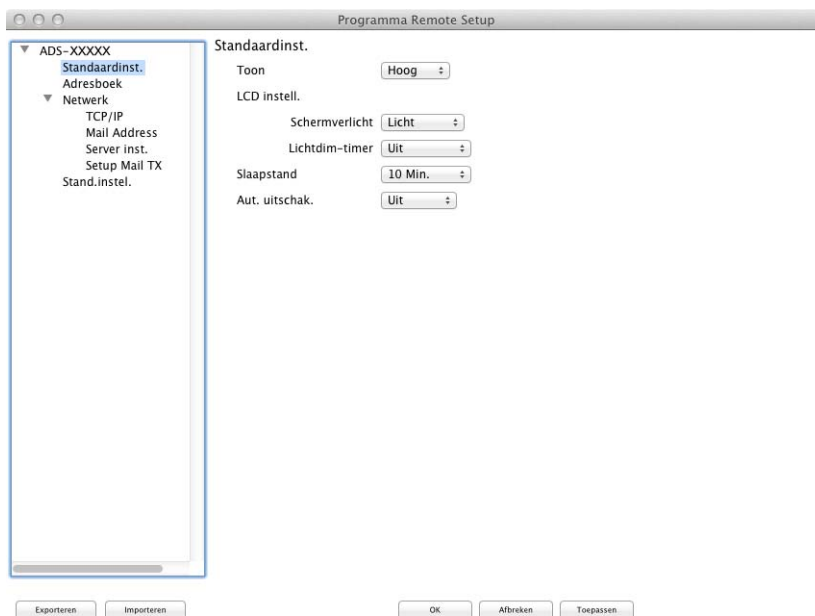



■ **OK**

Hiermee start u het overbrengen van gegevens naar het apparaat en sluit u de toepassing Remote Setup af. Als er een foutbericht verschijnt, voert u de juiste gegevens nogmaals in en klikt u op **OK**.

■ **Afbreken**

Hiermee sluit u Remote Setup af zonder dat de gegevens naar het apparaat worden overgebracht.

■ **Toepassen**

Hiermee uploadt u de gegevens naar het apparaat zonder Remote Setup af te sluiten.

De datum en de tijd van het apparaat worden tijdens het opstarten door Remote Setup gesynchroniseerd met de datum en de tijd van de aangesloten computer.

## OPMERKING

- U kunt de toets **Exporteren** gebruiken om alle instellingen voor uw apparaat op te slaan.

- (Windows<sup>®</sup>)

Als uw computer door een firewall wordt beschermd en **Remote Setup** niet kan gebruiken, moet u de instellingen van de firewall aanpassen om communicatie via poortnummer 137 mogelijk te maken.

- Als u Windows<sup>®</sup> Firewall gebruikt en MFL-Pro Suite vanaf de dvd-rom hebt geïnstalleerd, zijn de benodigde firewall-instellingen al ingesteld.

- (Macintosh)

Wanneer u het apparaat wilt wijzigen dat bij het installeren van MFL-Pro Suite op uw computer is geregistreerd (zie de Installatiehandleiding) of als de netwerkomgeving is gewijzigd, moet u het nieuwe apparaat opgeven. Open de **Device Selector** en kies het nieuwe apparaat. (Alleen voor netwerkgebruikers.)

# 6

## Routineonderhoud

### De buitenkant van het apparaat schoonmaken

Reinig de buitenkant van het apparaat met een droge, zachte en pluisvrije doek om stof te verwijderen.

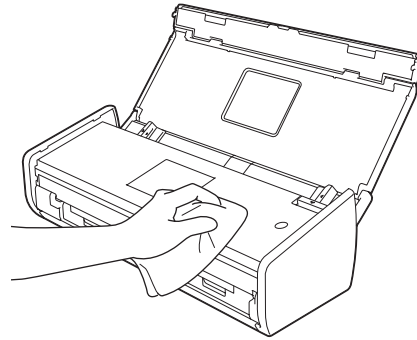
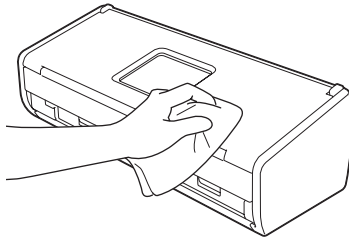

## De scanner reinigen

Vuil of correctievloeistof op de glazen strook kan leiden tot een slechte kwaliteit van de scans. Reinig de binnenzijde van de scanner als de gescande gegevens strepen vertonen of als hierin stukken ontbreken.

- 1 Haal de stekker van het apparaat uit het stopcontact.
- 2 Open het bovendeksel (1) en het frontdeksel (2).

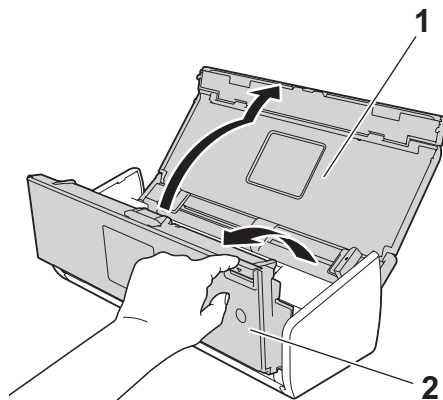

- 3 Reinig de glazen stroken (1) (2) aan de binnenzijde van de documentinvoer met een zachte pluïsvrije doek die is bevochtigd met water.

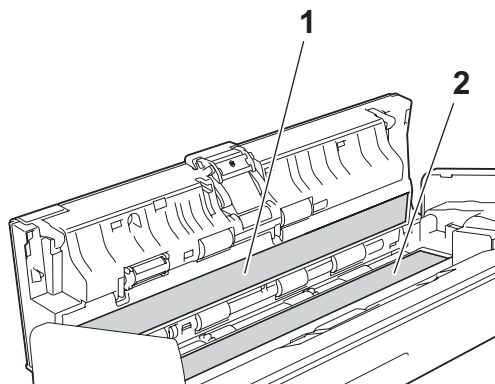

## BELANGRIJK

Wees voorzichtig wanneer u het scheidingskussentje en de omliggende gedeelten in het apparaat aanraakt. Het apparaat kan gemakkelijk zwaar beschadigd raken.

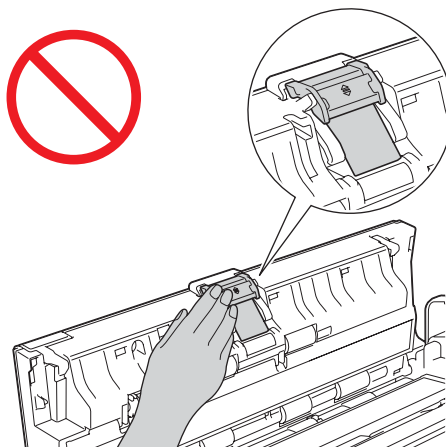

- 4 Pak de klep van de invoerrol (1) beet en trek hem omhoog.

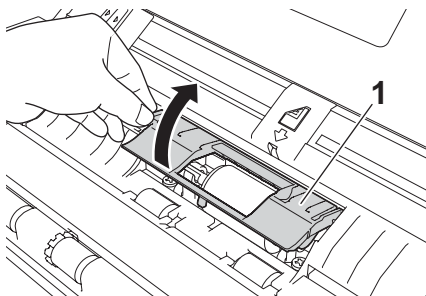

- 5 Schuif de invoerrol (1) naar de rechterkant.

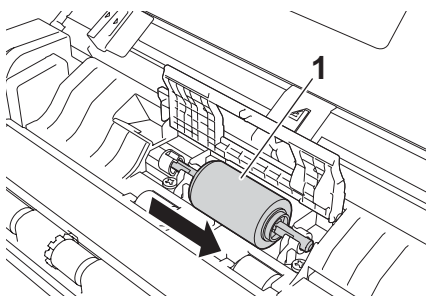

- 6 In de houder van de invoerrol zit een kleine opening om te voorkomen dat de rol valt. De vorm van de as van de invoerrol komt overeen met die opening. Draai de invoerrol rond totdat de vorm van de as samenvalt met de opening van de houder.

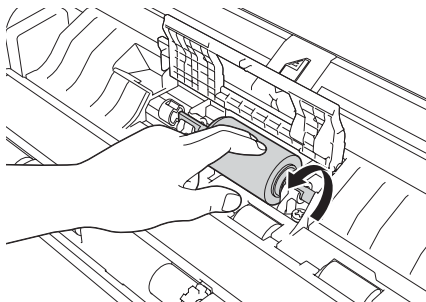

- 7 Knijp de invoerrol samen en trek deze voorzichtig uit het apparaat.

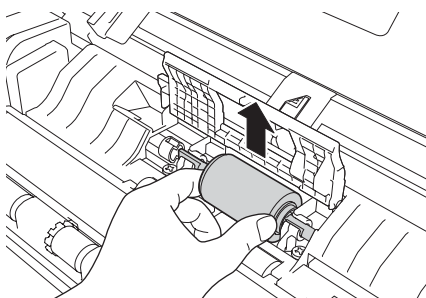

- 8 Reinig de invoerrol met een zachte pluisvrije doek die licht is bevochtigd met water.
- 9 Plaats de invoerrol terug in het apparaat.

### OPMERKING

Controleer eerst wat de linker- en de rechterkant van de invoerrol is voordat u deze installeert.

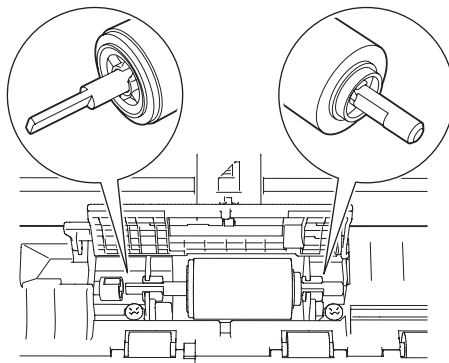

- 10 Schuif de invoerrol (1) naar de linkerkant terwijl u de rol draait.

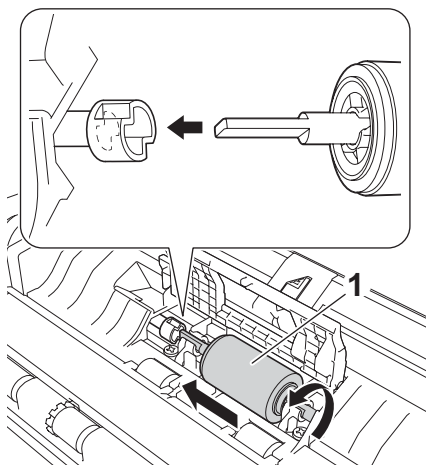

- 11 Sluit de klep van de invoerrol.
- 12 Sluit het frontdeksel en het bovendeksel.

### OPMERKING

Nadat u de glazen stroken hebt gereinigd met een zachte pluisvrije doek die licht is bevochtigd met water, voelt u met uw vingertoppen of er nog vuil op zit. Als u vuil voelt, reinigt u het glas en met name het vuile gedeelte opnieuw. Het kan zijn dat u het schoonmaken drie of vier keer moet herhalen. Maak na elke schoonmaakbeurt een scan om het resultaat te testen.



Wanneer er een beetje vuil of correctievloeistof op de glazen strook aanwezig is, ziet u op het gescande voorbeeld een verticale lijn.



Wanneer u de glazen strook hebt schoongemaakt, is de verticale lijn verdwenen.

## Verbruiksartikelen vervangen

Wanneer verbruiksartikelen aan vervanging toe zijn, wordt dit in Status Monitor aangegeven.

### Verbruiksartikelen bestellen

De volgende tabel geeft een overzicht van de onderdeelnummers van verbruiksartikelen. Bovendien vindt u hier globale richtlijnen voor het vervangen van deze onderdelen.

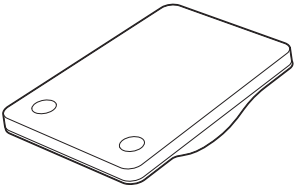
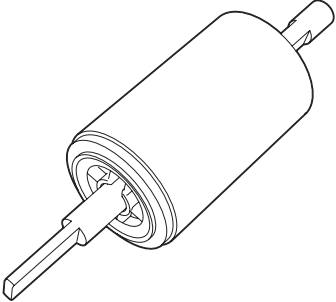
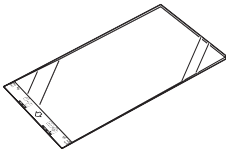
Nr.	Naam onderdeel	Onderdeelnr.	Standaard vervangingscyclus
1	Scheidingspad 	SP-C0001	10 000 vellen (A4 of Letter) of 1 jaar
2	Invoerrol 	PUR-C0001	50 000 vellen (A4 of Letter) of 1 jaar
3	Hulpblad voor recepten 	CS-RE001	500 keer

### OPMERKING

De levensduur is afhankelijk van de gebruiksomgeving, het type documenten, hoe vaak documenten worden gescand, enzovoort.

Deze onderdelen zijn bij de meeste verkooppunten van Brother verkrijgbaar. Neem contact op met uw Brother-leverancier.

## De vervangingscyclus voor verbruiksartikelen controleren

(ADS-1100W)

Start Status Monitor.

■ Windows®

Dubbelklik op het pictogram  op de Taakbalk.

Het venster met de status van apparaten wordt geopend.



■ Macintosh

1 Klik op het pictogram  (ControlCenter2) in het Dock. Het venster van **ControlCenter2** wordt weergegeven.

2 Klik op de tab **INSTELLINGEN APPARAAT**.





- 3 Klik op de knop **Status Monitor**.  
Het venster met de status van apparaten wordt geopend.



(ADS-1600W)

- 1 Druk op  (Instell.).
- 2 Druk op ▲ of ▼ om Machine-info weer te geven.
- 3 Druk op Machine-info.
- 4 Druk op Gebruikstellers. Op het LCD-scherm wordt Teller scheidingskussentje en Teller invoerrol weergegeven.

## OPMERKING

Bestel de benodigde onderdelen en vervang de oude gebruikte onderdelen als de LCD- of LED-indicatoren aangeven dat het scheidingskussentje en/of de invoerrol moet worden vervangen.

## Het scheidingskussentje vervangen

Uw apparaat beschikt over een teller voor het aantal scans. De teller telt automatisch hoeveel keer het apparaat heeft gescand. Nadat het apparaat 10 000 keer heeft gescand, wordt er in Status Monitor een waarschuwing weergegeven dat het scheidingskussentje moet worden vervangen.

- 1 Open het bovendeksel (1) en het frontdeksel (2).

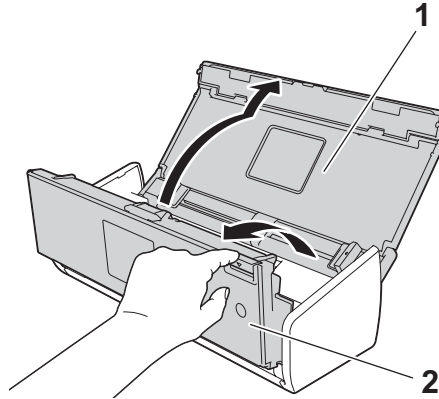

- 2 Schuif de houder van het scheidingskussentje omhoog.

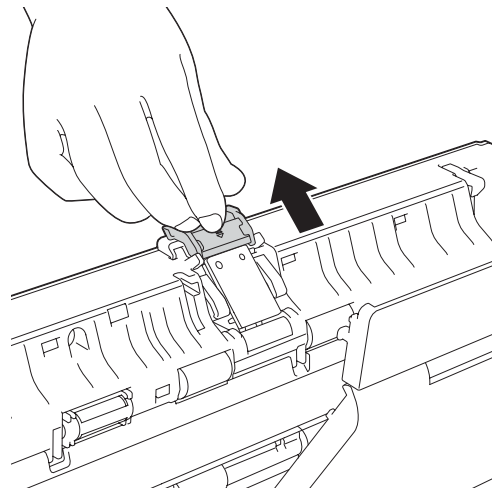

## BELANGRIJK

Wees voorzichtig wanneer u het scheidingskussentje en de omliggende gedeelten in het apparaat aanraakt. Het apparaat kan gemakkelijk zwaar beschadigd raken.

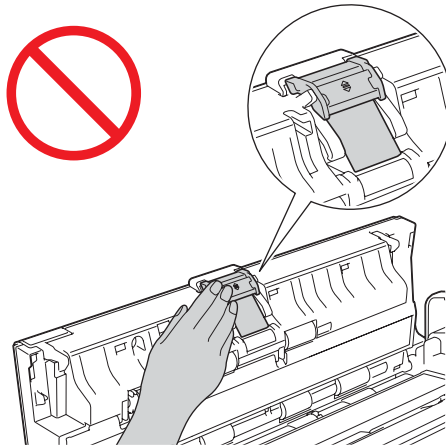

- 3 Pak het scheidingskussentje beet en trek het omhoog.

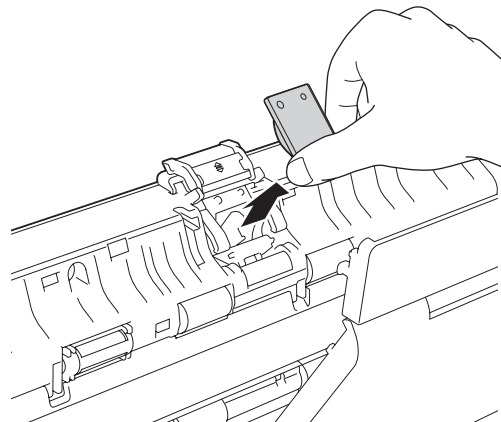

- 4 Bevestig een nieuw scheidingskussentje.

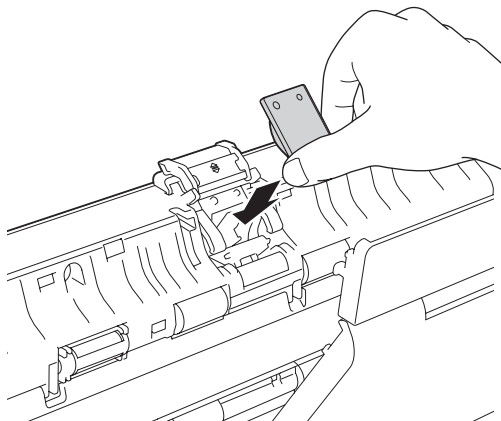

- 5 Schuif de houder van het scheidingskussentje zorgvuldig omlaag.
- 6 Sluit het frontdeksel en het bovendeksel.
- 7 Reset de teller (zie *De tellers resetten* op pagina 179).

## OPMERKING

Controleer het volgende:

- De waarde van de teller voor het scheidingskussentje is 0 (zie *De vervangingscyclus voor verbruiksartikelen controleren* op pagina 172).
- De foutmelding in Status Monitor is gewist.
- De LCD- of LED-indicatoren geven niet langer Scheidingskussentje vervangen en Onderdelen vervangen aan.

## De invoerrol vervangen

Uw apparaat beschikt over een teller voor het aantal scans. De teller telt automatisch hoeveel keer het apparaat heeft gescand. Nadat het apparaat 50 000 keer heeft gescand, wordt er in Status Monitor een waarschuwing weergegeven dat de invoerrol moet worden vervangen.

- 1 Open het bovendeksel (1) en het frontdeksel (2).

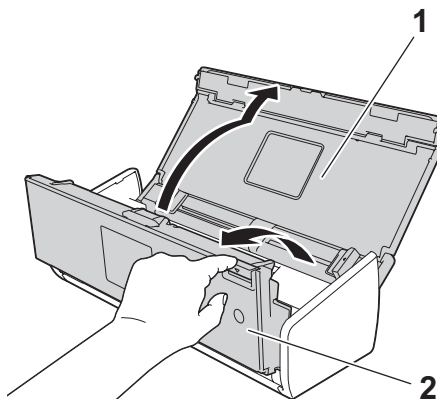

- 
- 2 Pak de klep van de invoerrol (1) beet en trek hem omhoog.

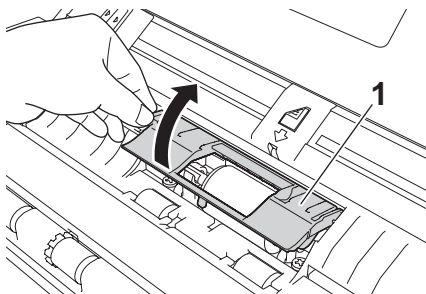

- 
- 
- 3 Schuif de invoerrol (1) helemaal naar rechts.

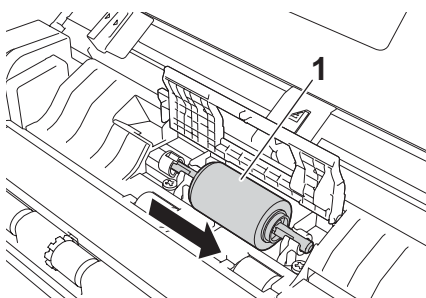

- 
- 
- 
- 4 In de houder van de invoerrol zit een kleine opening en de vorm van de as van de invoerrol komt overeen met die opening. Draai de invoerrol rond totdat de vorm van de as samenvalt met de opening van de houder.

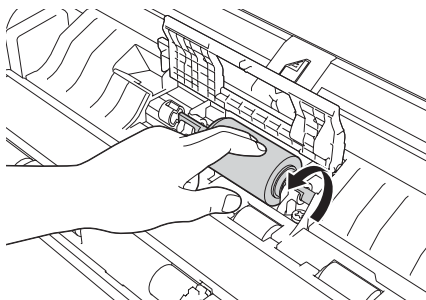

- 
- 
- 
- 
- 5 Knijp de invoerrol samen en trek deze voorzichtig uit het apparaat.

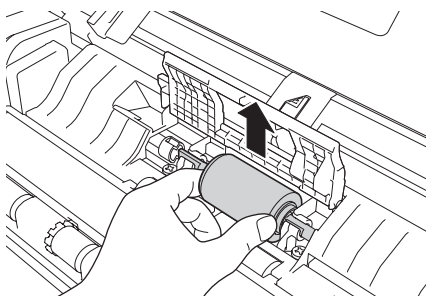

- 6 Plaats een nieuwe invoerrol in het apparaat.

### OPMERKING

Controleer eerst wat de linker- en de rechterkant van de invoerrol is voordat u deze installeert.

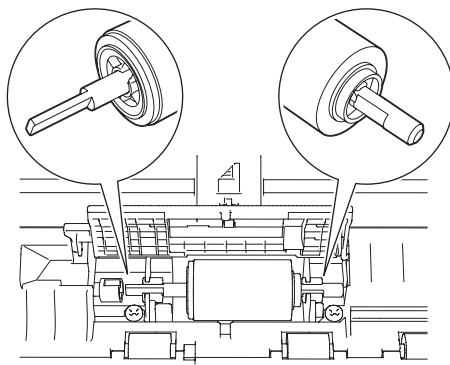

- 7 Schuif de invoerrol (1) naar de linkerkant terwijl u de rol draait.

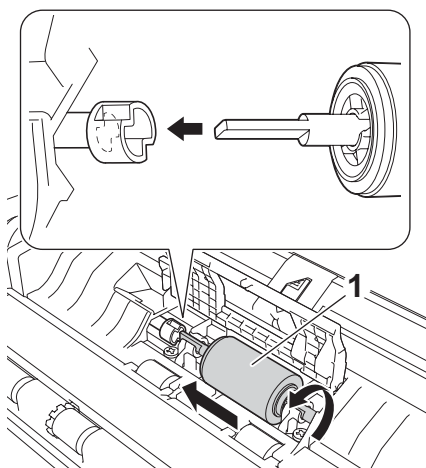

- 8 Sluit de klep van de invoerrol stevig.
- 9 Sluit het frontdeksel en het bovendeksel.
- 10 Reset de teller (zie *De tellers resetten* op pagina 179).

### OPMERKING

Controleer het volgende:

- De waarde van de teller voor de invoerrol is 0 (zie *De vervangingscyclus voor verbruiksartikelen controleren* op pagina 172).
- De foutmelding in Status Monitor is gewist.
- De LCD- of LED-indicatoren geven niet langer Invoerrol vervangen en Onderdelen vervangen aan.

## De tellers resetten

(ADS-1100W)

**1** Start ControlCenter.

■ Windows®

**1** Klik op het pictogram  (ControlCenter4) in het systeemvak van de Taakbalk en kies vervolgens **Openen** in het menu.  
Het venster van **ControlCenter4** wordt weergegeven.

**2** Klik op de tab **Apparaatinstellingen** (het onderstaande voorbeeld toont ControlCenter4 in de **Startmodus**).

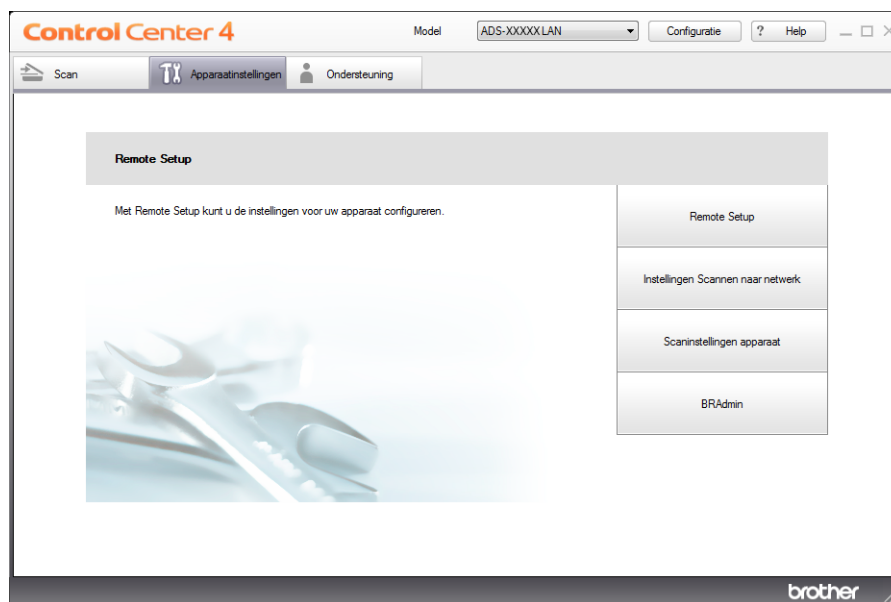

■ Macintosh

**1** Klik op het pictogram  (ControlCenter2) in het Dock.  
Het venster van **ControlCenter2** wordt weergegeven.

2 Klik op de tab **INSTELLINGEN APPARAAT**.

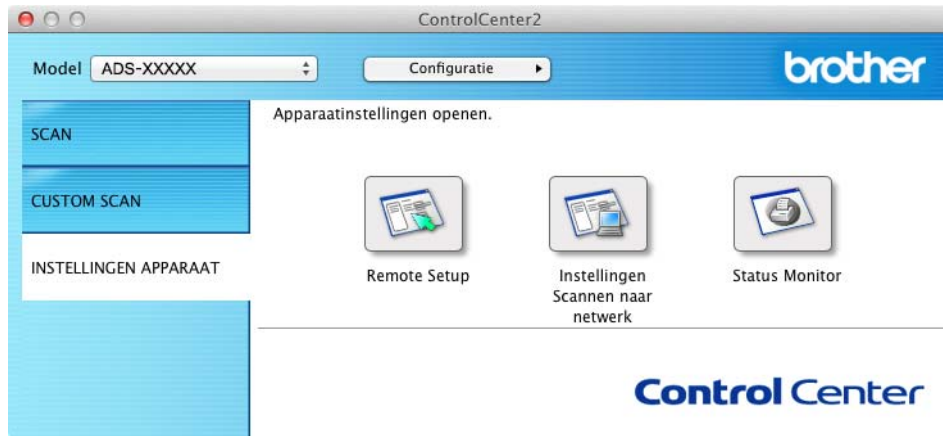

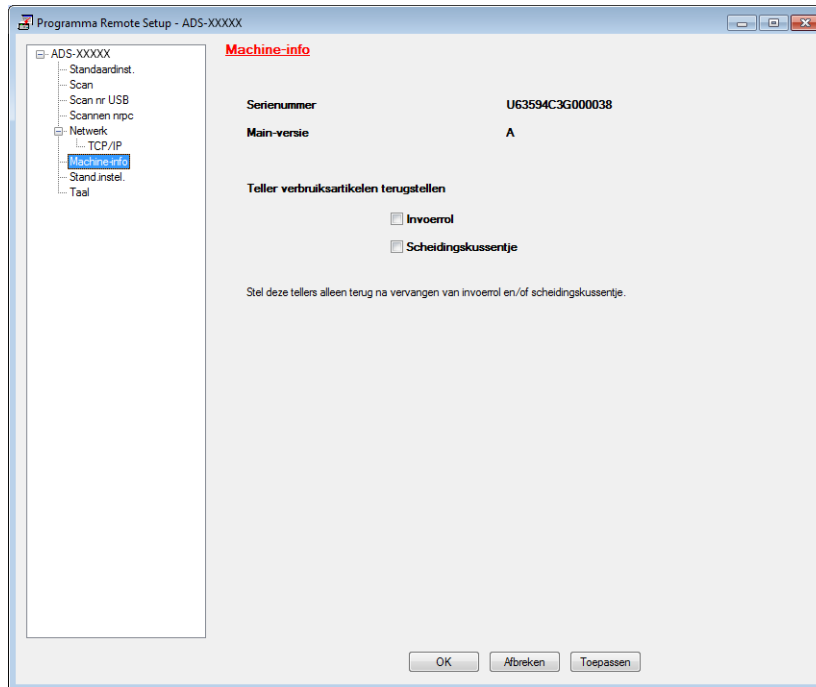

- 2 Klik op de knop **Remote Setup**. Het venster Remote Setup wordt weergegeven.
- 3 Selecteer **Machine-info** in de mapstructuur en configureer de gewenste instellingen (in het onderstaande voorbeeld wordt Windows<sup>®</sup> gebruikt).



- 4 Ga op een van de volgende manieren te werk:
  - Schakel het selectievakje **Scheidingskussentje** in bij **Teller verbruiksartikelen terugstellen** om de teller voor het scheidingskussentje te resetten.
  - Schakel het selectievakje **Invoerrol** in bij **Teller verbruiksartikelen terugstellen** om de teller voor de invoerrol te resetten.
- 5 Klik op **Toepassen** en vervolgens op **OK**.



(ADS-1600W)

- 1 Druk op  (Instell.).
- 2 Druk op ▲ of ▼ om Machine-info weer te geven.
- 3 Druk op Machine-info.
- 4 Druk op Gebruikstellers.
- 5 Ga op een van de volgende manieren te werk:
  - Druk op Teller scheidingskussentje om de teller voor het scheidingskussentje te resetten.
  - Druk op Teller invoerrol om de teller voor de invoerrol te resetten.
- 6 Op het LCD-scherm wordt de bevestiging weergegeven. Druk op Ja.
- 7 Druk op .

## Het apparaat inpakken en vervoeren

Als u het apparaat wilt vervoeren, verpak het dan in het originele verpakkingsmateriaal. Als u het apparaat niet juist verpakt, wordt schade die tijdens het transport optreedt niet door de garantie gedekt. Het apparaat moet goed zijn verzekerd bij de transporteur.

- 1 Klap de documentsteunen (1) omlaag en sluit dan voorzichtig het bovendeksel (2).

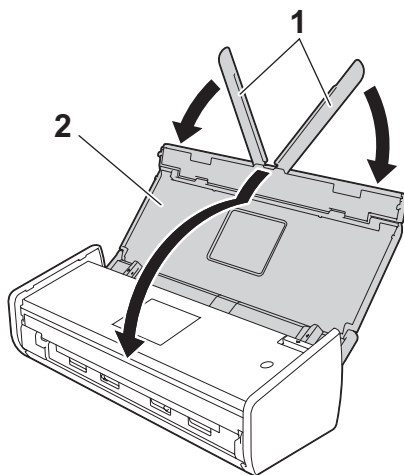

- 2 Verpak het apparaat in de verpakking waarin deze werd geleverd.

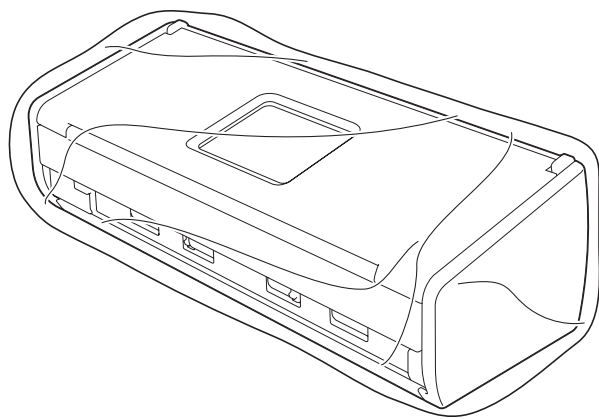

- 3 Verpak het apparaat en documentatie in de originele doos en verpakkingsmaterialen, zoals hieronder getoond.

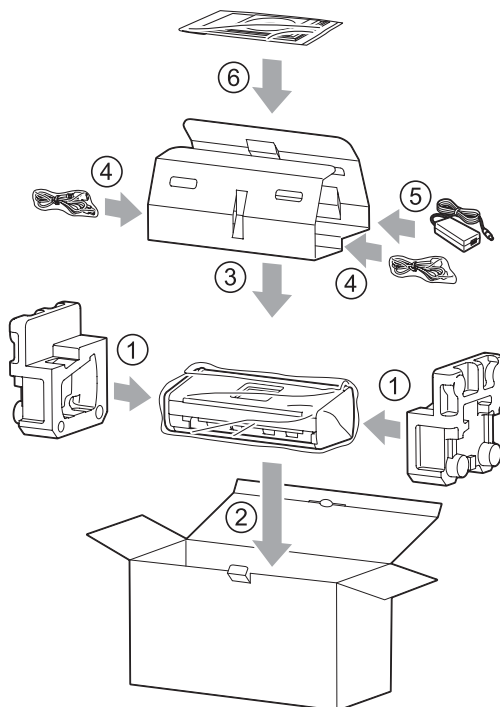

## OPMERKING

Als u het apparaat aan Brother retourneert als onderdeel van de Exchange Service van Brother, hoeft u alleen het apparaat in te pakken. Bewaar alle losse onderdelen (netsnoer, netspanningsadapter en USB-kabel) en de documentatie zodat u deze met het "Exchange"-apparaat kunt gebruiken.

- 4 Sluit de doos en tape deze goed dicht.

## Het probleem identificeren

### Controleer altijd eerst het volgende:

- De stekker van de netspanningsadapter zit in het stopcontact en het apparaat is ingeschakeld.
- Alle beschermende onderdelen zijn verwijderd.
- Het frontdeksel en de kleppen van het scheidingskussentje en de invoerrol zijn volledig gesloten.
- De interfacekabel is stevig aangesloten op het apparaat en op de computer.
- De juiste driver voor het apparaat is geïnstalleerd.
- De computer is op de juiste poort van het apparaat aangesloten.

## Foutmeldingen en onderhoudsberichten

Zoals bij alle hoogwaardige kantoorapparatuur kunnen zich fouten voordoen en moeten verbruiksartikelen worden vervangen. Wanneer dit het geval is, identificeert uw apparaat het probleem en wordt er een foutmelding weergegeven. De meest voorkomende foutmeldingen en onderhoudsberichten worden hieronder vermeld (de berichten worden weergegeven in Status Monitor of op het LCD-scherm van het apparaat (alleen ADS-1600W)).

U kunt zelf de meeste foutmeldingen en onderhoudsberichten verhelpen. Het Brother Solutions Center kan u assisteren via de nieuwste meest gestelde vragen en tips voor het oplossen van problemen wanneer dat nodig is.

Ga naar <http://solutions.brother.com/>



### OPMERKING

(Alleen voor ADS-1100W)

Zie *LED-lampjes (alleen ADS-1100W)* op pagina 214.

Fout	Oorzaak	Wat te doen
Kussentje vervangen	Het scheidingskussentje is meer dan 10 000 keer gebruikt.	Vervang het scheidingskussentje door een nieuw exemplaar. Er kunnen scanfouten optreden als u het onderdeel niet vervangt. <i>Zie <b>Het scheidingskussentje vervangen</b> op pagina 173.</i>
Invoerrol vervangen	De invoerrol is meer dan 50 000 keer gebruikt.	Vervang de invoerrol door een nieuw exemplaar. Er kunnen scanfouten optreden als u het onderdeel niet vervangt. <i>Zie <b>De invoerrol vervangen</b> op pagina 176.</i>
Onderdelen vervangen	Het scheidingskussentje is meer dan 10 000 keer gebruikt en de invoerrol is meer dan 50 000 keer gebruikt.	Vervang het scheidingskussentje en de invoerrol door nieuwe exemplaren. Er kunnen scanfouten optreden als u de onderdelen niet vervangt. <i>Zie <b>Het scheidingskussentje vervangen</b> op pagina 173 en <b>De invoerrol vervangen</b> op pagina 176.</i>

Fout	Oorzaak	Wat te doen
Geheugen vol	Het geheugen van het apparaat is vol, waardoor niet het hele document kan worden gescand.	<p>Druk op  en voer dan een van de volgende handelingen uit:</p> <ul style="list-style-type: none"> <li>■ Verlaag de scannerresolutie.</li> <li>■ Verlaag het aantal documenten.</li> </ul>
Scan onmogelijk XX (XX is een foutcode.)	Er doet zich een fout in het apparaat voor.	Schakel het apparaat uit en weer in en probeer opnieuw te scannen. Wanneer de fout niet is gewist nadat u het apparaat hebt uit- en weer ingeschakeld, noteert u de foutmelding en geeft u deze door aan uw dealer of de klantenservice van Brother.
Document nazien	<ul style="list-style-type: none"> <li>■ De documentgeleiders zijn niet ingesteld op de juiste documentgrootte.</li> <li>■ De instellingen zijn niet geschikt voor het document.</li> <li>■ Er hebben zich papierresten opgehoopt op het oppervlak van de invoerrol of het scheidingskussentje.</li> <li>■ Het document is niet geschikt voor het apparaat.</li> <li>■ Het document is niet correct geladen.</li> </ul>	<p>Verwijder het vastgelopen document (zie <i>Document vastgelopen</i> op pagina 188) en ga dan als volgt te werk:</p> <ul style="list-style-type: none"> <li>■ Stel de documentgeleiders in op de breedte van het document. Als het scanformaat is ingesteld op Automatisch en u een document scant dat uit verschillende papierformaten bestaat, moet u smalle pagina's recht invoeren en zo dicht mogelijk bij het midden van het apparaat. Gebruik Continu scannen als het document niet recht wordt ingevoerd.</li> <li>■ Controleer de instellingen. Zie <i>Belangrijk</i> in <i>Document vastgelopen</i> op pagina 188.</li> <li>■ Maak de invoerrol en het scheidingskussentje schoon. Zie <i>De scanner reinigen</i> op pagina 167.</li> <li>■ Laad een voor het apparaat geschikt document. Zie <i>Geschikt document</i> op pagina 28.</li> <li>■ Laad het document correct (zie <i>Documenten met een standaardformaat laden</i> op pagina 32) en probeer het dan opnieuw.</li> </ul>

Fout	Oorzaak	Wat te doen
Kaart vast	<ul style="list-style-type: none"> <li>■ Het apparaat is ingeschakeld terwijl er een plastic kaart in de sleuf stak.</li> <li>■ De kaartsleufgeleider is niet aangepast aan de breedte van de plastic kaart.</li> <li>■ De Modus plastic kaarten is niet ingesteld.</li> <li>■ De kaart is niet geschikt voor het apparaat.</li> </ul>	<p>Verwijder de vastgelopen kaart (zie <i>Kaart vastgelopen</i> op pagina 191) en ga dan als volgt te werk:</p> <ul style="list-style-type: none"> <li>■ Controleer of er geen plastic kaart is achtergebleven in de kaartsleuf.</li> <li>■ Pas de kaartsleufgeleider aan de breedte van de plastic kaart aan voordat u de kaart in de kaartsleuf steekt.</li> <li>■ Stel de Modus plastic kaarten in. U vindt meer informatie op: <ul style="list-style-type: none"> <li>• <i>De scaninstellingen wijzigen (ControlCenter4) (Windows®)</i> op pagina 63</li> <li>• <i>De scaninstellingen wijzigen (ControlCenter2) (Macintosh)</i> op pagina 82</li> <li>• <i>Instellingen voor Scannen naar PC wijzigen (Windows®)</i> op pagina 138</li> <li>• <i>Instellingen voor Scannen naar pc wijzigen (Macintosh)</i> op pagina 144</li> </ul> </li> <li>■ Laad een voor het apparaat geschikte kaart. Zie <i>Geschikt document</i> op pagina 28.</li> </ul>
Er zit een kart in de kaartsleuf	Het bovendeksel is geopend terwijl er een plastic kaart in de sleuf is gestoken.	Sluit het bovendeksel. Open het bovendeksel niet als zich een plastic kaart in de kaartsleuf bevindt.
Kaart niet insteken	Er is een plastic kaart in de kaartsleuf gestoken terwijl het bovendeksel open was.	Verwijder de vastgelopen kaart (zie <i>Kaart vastgelopen</i> op pagina 191). Steek geen plastic kaart in de kaartsleuf als het bovendeksel open is.
Onbruikb. app.	Er is een onbruikbaar apparaat aangesloten op de USB-poort.	Verwijder het apparaat. Schakel het apparaat uit en weer in.
Hub is onbruikbaar	Een hub of een USB-flashstation met een hub is aangesloten op de USB-direct interface.	Verwijder het niet-ondersteunde apparaat, zoals een USB-hub of een USB-flashstation met een hub, uit de USB-direct interface.
USB-station is vol	Uw apparaat kan geen gegevens opslaan naar een USB-flashstation als er te veel bestanden op staan.	Verwijder het USB-flashstation en druk op  . Verwijder ongebruikte bestanden of mappen uit de map Brother van het USB-flashstation en probeer het opnieuw.
Hernoem bestand	Het maximale opeenvolgende nummer voor de bestandsnaam is bereikt.	Druk op  en voer dan een van de volgende handelingen uit: <ul style="list-style-type: none"> <li>■ Verwijder ongebruikte bestanden van het USB-flashstation en probeer het opnieuw.</li> <li>■ Wijzig de bestandsnaam. Zie <i>Gescande documenten op een USB-flashstation opslaan</i> op pagina 132.</li> </ul>

Fout	Oorzaak	Wat te doen
Identificat.fout	De door u ingevoerde gegevens voor gebruikersnaam en het wachtwoord voor FTP zijn niet correct of niet correct geconfigureerd.	Controleer of de gebruikersnaam en het wachtwoord zijn geconfigureerd of juist zijn ingevoerd en probeer het dan opnieuw.
Server time-out	—	Controleer het volgende en probeer het dan opnieuw. <ul style="list-style-type: none"> <li>■ De netwerkinstellingen zijn correct.</li> <li>■ Uw draadloze toegangspunt/router is ingeschakeld.</li> <li>■ De FTP-server op afstand is ingeschakeld.</li> <li>■ De naam (of het IP-adres) van de FTP-server op afstand is correct.</li> </ul>
Verzend Fout (Scannen naar FTP)	—	Controleer het volgende en probeer het dan opnieuw. <ul style="list-style-type: none"> <li>■ U hebt schrijfrecht voor de doelmap.</li> <li>■ Er is voldoende ruimte op de vaste schijf met de doelmap.</li> </ul> <p>(Maak bijvoorbeeld ruimte vrij als de vaste schijf vol is en probeer het dan opnieuw.)</p>
Adresboek vol (Alleen ADS-1600W)	Het adresboek is vol.	Verwijder overbodige e-mailadressen en probeer het opnieuw.
Snelkoppelingen vol (Alleen ADS-1600W)	Het maximale aantal snelkoppelingen is bereikt.	Verwijder overbodige snelkoppelingen en probeer het opnieuw.
Registratie mislukt (Snelkoppeling) (Alleen ADS-1600W)	Het maximale aantal e-mailadressen in een snelkoppeling is bereikt.	Verwijder overbodige e-mailadressen en probeer het opnieuw.
Kan niet verwijderen (Alleen ADS-1600W)	Het e-mailadres is geregistreerd in een snelkoppeling.	U kunt een e-mailadres in een snelkoppeling niet verwijderen. Verwijder eerst de snelkoppeling en probeer het opnieuw.
Geen prof. ingest. (Alleen ADS-1600W)	Er is geen profiel voor Scannen naar FTP of Scannen naar Netwerk geregistreerd.	Configureer het profiel voor Scannen naar FTP of Scannen naar Netwerk voordat u Scannen naar FTP of Scannen naar Netwerk gebruikt. Zie <i>Documenten rechtstreeks naar een FTP-server scannen</i> op pagina 111 of <i>Documenten rechtstreeks naar een CIFS-server scannen (Windows®)</i> (alleen ADS-1600W) op pagina 119.

## Document vastgelopen

Documenten kunnen in de documentinvoer vastlopen als ze niet goed worden geplaatst of doorgevoerd, of als de documenten te lang zijn. Volg de onderstaande stappen om een vastgelopen document te verwijderen.

- 1 Verwijder niet vastgelopen papier uit de automatische documentinvoer (ADF).
- 2 Open het frontdeksel door de ontgrendelingshendel (1) naar u toe te trekken.

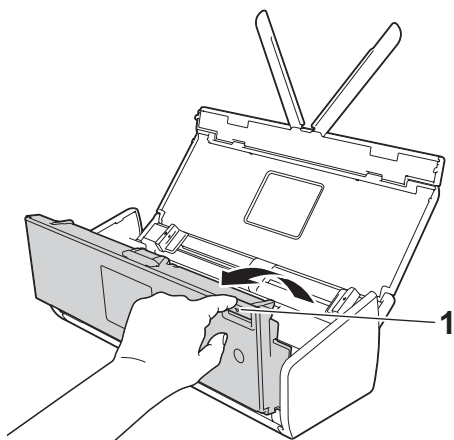

- 3 Trek het vastgelopen document uit het apparaat.

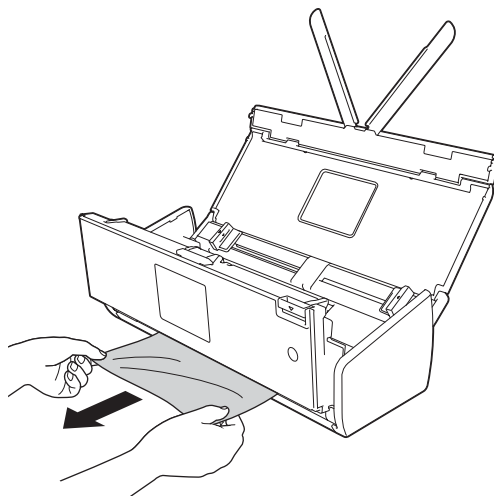

### OPMERKING

Controleer of er gescheurd papier in het apparaat is achtergebleven. Verwijder alle gescheurd papier uit het apparaat.

- 4 Sluit het frontdeksel.
- 5 Druk op .



## BELANGRIJK

- Wees voorzichtig wanneer u het scheidingskussentje en de omliggende gedeelten in het apparaat aanraakt. Dat kan gemakkelijk de kwaliteit van documenten negatief beïnvloeden.

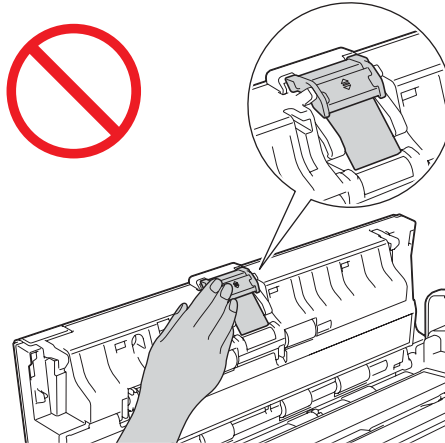

- Trek het vastgelopen document NIET uit het apparaat voordat u het frontdeksel hebt geopend. Als u dat wel doet, kunt u het document beschadigen.
- Verwijder al het papier uit de automatische documentinvoer voordat u het frontdeksel sluit.
- Ga altijd als volgt te werk om te voorkomen dat documenten vastlopen:
  - Sluit het frontdeksel goed door er zachtjes in het midden tegen te drukken.
  - Geef de juiste documentinstellingen op.
  - Maak het scheidingskussentje en de invoerrol schoon. Raadpleeg voor het schoonmaken van het scheidingskussentje, *Het scheidingskussentje vervangen* op pagina 173, voor aanwijzingen voor het verwijderen van het scheidingskussentje uit het apparaat, het reinigen van de rubberen zijde van het scheidingskussentje met een zachte pluisvrije doek die is bevochtigd met water, en het vervolgens weer terugplaatsen van het scheidingskussentje in het apparaat. Zie *De scanner reinigen* op pagina 167 voor het schoonmaken van de invoerrol.
  - Stapel de pagina's dakpansgewijs voordat u het document laadt. Zie *Documenten laden* op pagina 31.
  - Controleer of het document geschikt is voor het apparaat. Zie *Geschikt document* op pagina 28.
  - Laad uw document correct. Zie *Documenten laden* op pagina 31.
  - U mag niet meer dan 20 pagina's per keer laden.
  - Als u een kaart wilt scannen, plaatst u deze verticaal.

## Vastgelopen lang papier

---

Selecteer **Lang papier** bij **Scanformaat** of **Documentgrootte** om te voorkomen dat lang papier vastloopt.

U vindt meer informatie op:

- Als u van de pc scant
  - *De scaninstellingen wijzigen (ControlCenter4) (Windows®)* op pagina 63
  - *De scaninstellingen wijzigen (ControlCenter2) (Macintosh)* op pagina 82
- Als u van het apparaat scant (alleen ADS-1600W)

Bevestig de volgende instellingen om **Lang papier** (tot 863 mm) te selecteren bij **Documentgrootte** op het bedieningspaneel:

(Scannen naar USB/FTP/Netwerk/E-mailserver)

- 2-zijdige scan: Uit
- Scantype: Kleur of Zwart-wit
- Autom. rechtl: Uit
- Geen lege pag.: Uit

(Scannen naar PC)

- 2-zijdige scan: Uit
- Autom. rechtl: Uit

## Kaart vastgelopen

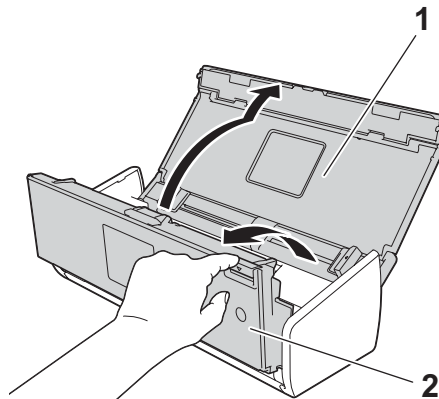

---

- 1 Open het bovendeksel (1) en het frontdeksel (2).

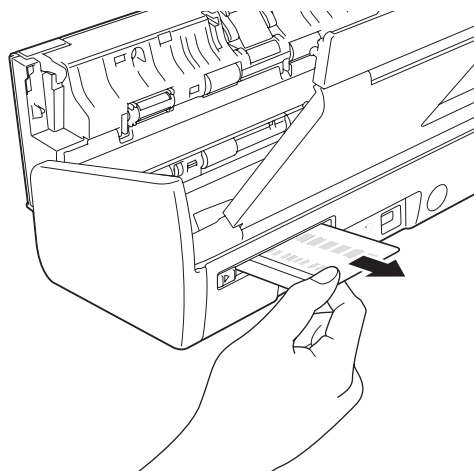

- 2 Verwijder de vastgelopen kaart.



- 3 Sluit het frontdeksel en het bovendeksel.
- 4 Druk op  (voor ADS-1100W) of  (voor ADS-1600W).

### OPMERKING

---

Zie *Kaart vast* op pagina 186 voor het voorkomen van vastgelopen kaarten.

---

## Problemen oplossen

### BELANGRIJK

Voor technische ondersteuning moet u het land bellen waar u het apparaat hebt gekocht. U moet telefoneren **vanuit** het betreffende land.

Bekijk de onderstaande tabel en volg de tips voor het oplossen van problemen wanneer u denkt dat er een probleem met uw apparaat is.

De meeste problemen kunt u eenvoudig zelf oplossen. Het Brother Solutions Center kan u assisteren via de nieuwste meest gestelde vragen en tips voor het oplossen van problemen wanneer dat nodig is.

Ga naar <http://solutions.brother.com/>

Wanneer u verbruiksartikelen gebruikt die niet van Brother zijn, kan de scankwaliteit verminderen, kunnen de prestaties van de hardware afnemen en kan het apparaat minder betrouwbaar zijn.

## Wanneer u problemen hebt met uw apparaat



7

### Problemen met scannen

Probleem	Oorzaak	Suggesties
Tijdens het scannen verschijnen TWAIN- of WIA-fouten. (Windows®)	De TWAIN- of WIA-driver is niet als primaire bron geselecteerd in uw scantoepping.	Zorg ervoor dat de TWAIN- of WIA-driver van Brother als primaire bron in uw scantoepping is geselecteerd. Klik bijvoorbeeld in Nuance™ PaperPort™ 12SE op <b>Scaninstellingen</b> en vervolgens op <b>Selecteren</b> om de Brother TWAIN/WIA-driver te selecteren.
TWAIN-fouten worden weergegeven als het scannen wordt gestart. (Macintosh)	De TWAIN-driver is niet als primaire bron geselecteerd in uw scantoepping.	Zorg dat de Brother TWAIN-driver als primaire bron is geselecteerd. Klik in Presto! PageManager op <b>Archief, Bron selecteren</b> en selecteer de Brother TWAIN-driver. Gebruikers van Mac OS X v10.6.8, 10.7.x en 10.8.x kunnen ook documenten scannen met de ICA-scannerdriver.
OCR werkt niet.	<ul style="list-style-type: none"> <li>■ De scannerresolutie is te laag.</li> <li>■ (Macintosh-gebruikers)</li> </ul> Presto! PageManager is niet geïnstalleerd op uw computer.	<ul style="list-style-type: none"> <li>■ Verhoog de scannerresolutie.</li> <li>■ (Macintosh-gebruikers)</li> </ul> Installeer zo nodig Presto! PageManager vanaf de meegeleverde dvd-rom op de computer.
Het gescande beeld vertoont verticale strepen.	Er hebben zich papierresten opgehoopt op het oppervlak van de glazen stroken.	Reinig de glazen stroken aan de binnenzijde van het apparaat. Zie <i>De scanner reinigen</i> op pagina 167.

Probleem	Oorzaak	Suggesties
Het gescande beeld ontbreekt.	<ul style="list-style-type: none"> <li>■ De documentgeleiders zijn niet ingesteld op de breedte van het document.</li> <li>■ De functie Automatisch rechtmaken was ingeschakeld toen het document werd gescand.</li> <li>■ De instellingen zijn niet geschikt voor het document. Er is bijvoorbeeld een A4-document ingevoerd terwijl A5 is geselecteerd als documentgrootte.</li> <li>■ De kaart is horizontaal geplaatst.</li> </ul>	<ul style="list-style-type: none"> <li>■ Stel de documentgeleiders in op de breedte van het document. Als het scanformaat is ingesteld op Automatisch en u een document scant dat uit verschillende papierformaten bestaat, moet u smalle pagina's recht invoeren en zo dicht mogelijk bij het midden van het apparaat. Gebruik Continu scannen als het document niet recht wordt ingevoerd.</li> <li>■ Schakel Automatisch rechtmaken uit.</li> <li>■ Controleer of de instellingen voor de documentgrootte geschikt zijn voor het document.</li> <li>■ Plaats de kaart verticaal.</li> </ul>
Het gescande beeld is scheef.	<ul style="list-style-type: none"> <li>■ De documentgeleiders zijn niet ingesteld op de breedte van het document.</li> <li>■ De functie Automatisch rechtmaken was uitgeschakeld toen het document werd gescand.</li> </ul>	<ul style="list-style-type: none"> <li>■ Stel de documentgeleiders in op de breedte van het document. Als het scanformaat is ingesteld op Automatisch en u een document scant dat uit verschillende papierformaten bestaat, moet u smalle pagina's recht invoeren en zo dicht mogelijk bij het midden van het apparaat. Gebruik Continu scannen als het document niet recht wordt ingevoerd.</li> <li>■ Schakel Automatisch rechtmaken in.</li> </ul>
De scansnelheid is te laag.	De resolutie is niet geschikt voor het document.	Verlaag de scannerresolutie.
Het document is niet ingevoerd.	<ul style="list-style-type: none"> <li>■ Er hebben zich papierresten opgehoopt op het oppervlak van de invoerrol of het scheidingskussentje.</li> <li>■ Er zijn te veel documenten tegelijk in de documentinvoer geladen.</li> <li>■ Er bevinden zich vreemde voorwerpen in de documentinvoer.</li> <li>■ Het document is te dun of te dik.</li> <li>■ Remote Setup wordt uitgevoerd.</li> <li>■ Het uitwerpen van het papier is onderbroken.</li> <li>■ De klep van het scheidingskussentje is niet goed gesloten.</li> </ul>	<ul style="list-style-type: none"> <li>■ Maak het scheidingskussentje en de invoerrol schoon. Raadpleeg voor het schoonmaken van het scheidingskussentje, <i>Het scheidingskussentje vervangen</i> op pagina 173, voor aanwijzingen voor het verwijderen van het scheidingskussentje uit het apparaat, het reinigen van de rubberen zijde van het scheidingskussentje met een zachte pluisvrije doek die is bevochtigd met water, en het vervolgens weer terugplaatsen van het scheidingskussentje in het apparaat. Zie <i>De scanner reinigen</i> op pagina 167 voor het schoonmaken van de invoerrol.</li> <li>■ Controleer of het document geschikt is voor het apparaat. Zie <i>Geschikt document</i> op pagina 28.</li> <li>■ Verwijder vreemde voorwerpen of gescheurd papier uit de documentinvoer.</li> <li>■ Annuleer Remote Setup.</li> <li>■ Ga verder met het uitwerpen van het papier.</li> <li>■ Sluit de klep van het scheidingskussentje goed totdat de haken in het frontdeksel passen.</li> </ul>

Probleem	Oorzaak	Suggesties
<p>Het document is vastgelopen.</p>	<ul style="list-style-type: none"> <li>■ Er hebben zich papierresten opgehoopt op het oppervlak van de invoerrol of het scheidingskussentje.</li> <li>■ Er bevinden zich vreemde voorwerpen in de documentinvoer.</li> <li>■ Het document is niet geschikt voor het apparaat.</li> <li>■ Er is een bon gescand zonder het hulpblad te gebruiken.</li> </ul>	<ul style="list-style-type: none"> <li>■ Maak het scheidingskussentje en de invoerrol schoon. Raadpleeg voor het schoonmaken van het scheidingskussentje, <i>Het scheidingskussentje vervangen</i> op pagina 173, voor aanwijzingen voor het verwijderen van het scheidingskussentje uit het apparaat, het reinigen van de rubberen zijde van het scheidingskussentje met een zachte pluivrije doek die is bevochtigd met water, en het vervolgens weer terugplaatsen van het scheidingskussentje in het apparaat. Zie <i>De scanner reinigen</i> op pagina 167 voor het schoonmaken van de invoerrol.</li> <li>■ Verwijder vreemde voorwerpen of gescheurd papier uit de documentinvoer.</li> <li>■ Controleer of het document geschikt is voor het apparaat. Zie <i>Geschikt document</i> op pagina 28.</li> <li>■ Gebruik het hulpblad voor het scannen van bonnen. Zie <i>Een bon laden</i> op pagina 36 en <i>Bonnen scannen met BR-Receipts (Windows®)</i> op pagina 88 of <i>Bonnen scannen met BR-Receipts (Macintosh)</i> op pagina 99.</li> </ul>
<p>De kwaliteit van de scan is slecht.</p>	<ul style="list-style-type: none"> <li>■ Er hebben zich papierresten opgehoopt op het oppervlak van de invoerrol of het scheidingskussentje.</li> <li>■ Er hebben zich papierresten opgehoopt op het oppervlak van de glazen stroken aan de binnenzijde van het apparaat.</li> <li>■ De resolutie is te laag.</li> </ul>	<ul style="list-style-type: none"> <li>■ Maak het scheidingskussentje en de invoerrol schoon. Raadpleeg voor het schoonmaken van het scheidingskussentje, <i>Het scheidingskussentje vervangen</i> op pagina 173, voor aanwijzingen voor het verwijderen van het scheidingskussentje uit het apparaat, het reinigen van de rubberen zijde van het scheidingskussentje met een zachte pluivrije doek die is bevochtigd met water, en het vervolgens weer terugplaatsen van het scheidingskussentje in het apparaat. Zie <i>De scanner reinigen</i> op pagina 167 voor het schoonmaken van de invoerrol.</li> <li>■ Reinig de glazen stroken aan de binnenzijde van het apparaat. Zie <i>De scanner reinigen</i> op pagina 167.</li> <li>■ Verhoog de scannerresolutie.</li> </ul>

Probleem	Oorzaak	Suggesties
Er is tussen het scannen van twee pagina's altijd een pauze van ongeveer 3 seconden.	Het apparaat is in de motorbeschermingsmodus. Als u continu scant, kan de interne temperatuur van het apparaat oplopen. Het apparaat schakelt dan automatisch over naar de beschermingsmodus voor de motor.  <b>OPMERKING</b> De lengte van de pauze is afhankelijk van de scanomstandigheden.	Dit is normaal en u kunt gewoon doorgaan met scannen. Als u continu scant, kan de interne temperatuur van het apparaat oplopen. Het apparaat schakelt dan automatisch over naar de beschermingsmodus voor de motor.
Er schijnen andere gegevens door in de scan.	De instellingen komen niet overeen met het type document dat wordt gescand.	Schakel het selectievakje Doorschijnen voorkomen/Achtergrondkleur verwijderen in.
Kleuren van de scan zijn te donker.	De instellingen komen niet overeen met het type document dat wordt gescand.	Ga op een van de volgende manieren te werk: <ul style="list-style-type: none"> <li>■ Schakel het selectievakje Doorschijnen voorkomen/Achtergrondkleur verwijderen in en start het scannen vervolgens vanaf uw computer.</li> <li>■ Verhoog de helderheid en start het scannen vanaf uw computer.</li> <li>■ Verhoog het contrast en start het scannen vanaf uw computer.</li> <li>■ Stel Type Scan in op Grijs of Kleur en start het scannen vanaf uw computer.</li> </ul>
Er is een niet-blanco pagina overgeslagen.	<ul style="list-style-type: none"> <li>■ Het document is te licht.</li> <li>■ Blanco pagina overslaan is ingeschakeld.</li> </ul>	Schakel Blanco pagina overslaan uit.
Kan geen lang document scannen.	Lang papier is niet geselecteerd bij Documentgrootte.	Selecteer Lang papier bij Documentgrootte. Stel Automatisch rechtmaken en 2-zijdig scannen beide in op Uit als u Lang papier niet kunt selecteren. Stel bovendien, als u scant vanaf het bedieningspaneel van het apparaat, Blanco pagina overslaan op Uit en stel Type Scan in op een andere optie dan Automatisch. Daarna kunt u Lang papier selecteren bij Documentgrootte. <ul style="list-style-type: none"> <li>■ <i>Vastgelopen lang papier</i> op pagina 190</li> </ul>
Kan Automatisch rechtmaken niet instellen op Aan bij Scannen naar USB.	De Documentgrootte is ingesteld op een andere optie dan Automatisch.	Stel Documentgrootte in op Automatisch.
Er heeft een meervoudige invoer plaatsgevonden.	Het document is niet correct geladen.	Laad het document correct (zie <i>Documenten met een standaardformaat laden</i> op pagina 32) en probeer het dan opnieuw.
(Alleen ADS-1100W)  werkt niet.	Er is geen knop Scannen-naar geselecteerd.	Druk op knop Scannen-naar die oplicht en vervolgens op  .

## Problemen met plastic kaarten

Probleem	Oorzaak	Suggesties
De plastic kaart is vastgelopen.	Het apparaat is ingeschakeld terwijl er een plastic kaart in de sleuf stak.	Verwijder de vastgelopen kaart (zie <i>Kaart vastgelopen</i> op pagina 191). Neem plastic kaarten steeds uit het apparaat om in de toekomst het vastlopen van kaarten te voorkomen.
Het gescande beeld is scheef.	De kaartsleufgeleider is niet aangepast aan de breedte van de plastic kaart.	Pas de kaartsleufgeleider aan de breedte van de plastic kaart aan voordat u de kaart in de kaartsleuf steekt.
Er treedt een fout met een plastic kaart op als een plastic kaart in de kaartsleuf wordt gestoken.	Het bovendeksel is geopend terwijl er een plastic kaart in de sleuf is gestoken.	(ADS-1100W) Sluit het bovendeksel en druk vervolgens op  . (ADS-1600W) Sluit het bovendeksel en druk vervolgens op <i>Kaart uitwerpen</i> . Ga als volgt te werk om in de toekomst fouten te voorkomen: <ul style="list-style-type: none"> <li>■ Open het bovendeksel niet als zich een plastic kaart in het apparaat bevindt.</li> <li>■ Sluit het bovendeksel voordat u een plastic kaart in de kaartsleuf steekt.</li> </ul>
Er treedt een fout met een plastic kaart op terwijl het bovendeksel open is.	Er is een plastic kaart in de kaartsleuf gestoken terwijl het bovendeksel open was.	Verwijder de vastgelopen kaart uit het apparaat. Steek geen plastic kaart in de kaartsleuf als het bovendeksel open is om in de toekomst fouten te voorkomen.
Er treedt een fout met een plastic kaart op terwijl het apparaat scant met gebruik van de automatische documentinvoer.	Er is een plastic kaart in de kaartsleuf gestoken terwijl het apparaat scant met gebruik van de automatische documentinvoer.	Werp de kaart uit en verwijder de vastgelopen kaart. Zie <i>Kaart vastgelopen</i> op pagina 191. Steek geen plastic kaart in de kaartsleuf terwijl het apparaat scant met gebruik van de automatische documentinvoer om in de toekomst fouten te voorkomen.
(Alleen ADS-1600W) Kan een snelkoppeling voor een kaartscan niet verwijderen.	Kaartscan is alleen mogelijk als er minstens één snelkoppeling voor kaartscan is.	Voeg een nieuwe snelkoppeling voor kaartscan toe voordat u de andere snelkoppeling verwijdert.



## Problemen met software

Probleem	Oorzaak	Suggesties
De software kan niet worden geïnstalleerd.	—	(Alleen Windows <sup>®</sup> -gebruikers) Start het programma <b>MFL-Pro Suite repareren</b> op de dvd-rom. Met dit programma wordt de software gerepareerd en opnieuw geïnstalleerd.
Kan het serienummer van Nuance niet vinden om Nuance PDF Converter Professional 8 te installeren.	—	Voer tijdens het installeren van Nuance PDF Converter Professional 8 het serienummer van Nuance in dat wordt vermeld op de omslag van het MFL-Pro Suite dvd-rompakket.
Kan ControlCenter4 niet starten.	U hebt u niet op de computer aangemeld als beheerder.	Start de computer opnieuw op en meld u aan als beheerder.
Kan niet vinden hoe ik ControlCenter4 moet starten (Windows <sup>®</sup> ).	—	Ga als volgt te werk als het pictogram  niet wordt weergegeven in het systeemvak: <ul style="list-style-type: none"> <li>■ (Windows<sup>®</sup> XP, Windows Vista<sup>®</sup> en Windows<sup>®</sup> 7) Klik op  (<b>Start</b>), <b>Alle programma's</b>, <b>Brother</b>, <b>ADS-XXXXX</b> (waarbij XXXXX uw modelnaam is) en op <b>ControlCenter4</b>.</li> <li>■ (Windows<sup>®</sup> 8) Klik op  (<b>Brother Utilities</b>), klik op de vervolgkeuzelijst en selecteer de naam van uw model (als uw model nog niet geselecteerd is). Klik op <b>SCANNEN</b> op de navigatiebalk links en klik vervolgens op <b>ControlCenter4</b>.</li> </ul>
Kan ControlCenter2 niet starten.	U hebt u niet op de computer aangemeld als beheerder.	Start de computer opnieuw op en meld u aan als beheerder.
Kan niet vinden hoe ik ControlCenter2 moet starten (Macintosh).	—	Klik op het pictogram  (ControlCenter2) in het Dock om ControlCenter2 te starten. Als het pictogram  (ControlCenter2) niet in het Dock wordt weergegeven, klikt u op <b>Ga</b> in de <b>Finder</b> , <b>Programma's</b> , <b>Brother</b> , en dubbelklikt u vervolgens op het pictogram  (ControlCenter2). Het pictogram  (ControlCenter2) wordt dan in het Dock weergegeven.

Probleem	Oorzaak	Suggesties
(Alleen ADS-1100W) Kan niet vinden hoe ik de instellingen kan configureren om te scannen vanaf het bedieningspaneel van het apparaat.	—	Gebruik Remote Setup of Beheer via een webbrowser. Zie <i>Het Brother-apparaat instellen vanaf de computer</i> op pagina 162 of <i>Beheer via een webbrowser starten</i> op pagina 111.
(Alleen ADS-1100W) Kan het IP-adres van het apparaat niet vinden.	—	Start Remote Setup en selecteer <b>Netwerk</b> in de mapstructuur. Zie <i>Het Brother-apparaat instellen vanaf de computer</i> op pagina 162.
Kan de instellingen in Remote Setup of Beheer via een webbrowser niet opslaan.	<ul style="list-style-type: none"> <li>■ Het apparaat is bezig met verwerken.</li> <li>■ Het apparaat wordt geconfigureerd vanaf het bedieningspaneel van het apparaat.</li> </ul>	<ul style="list-style-type: none"> <li>■ Wacht tot het apparaat klaar is met verwerken en probeer het dan opnieuw.</li> <li>■ Breek het configureren vanaf het bedieningspaneel af.</li> </ul>
Remote Setup wordt niet geopend.	<ul style="list-style-type: none"> <li>■ Het apparaat is uitgeschakeld.</li> <li>■ Het apparaat is niet aangesloten op de computer.</li> <li>■ Het apparaat staat in de slaapstand.</li> <li>■ Er heeft zich een fout voorgedaan.</li> <li>■ Het apparaat is bezig met scannen.</li> <li>■ Het apparaat wordt geconfigureerd vanaf het bedieningspaneel van het apparaat.</li> </ul>	<ul style="list-style-type: none"> <li>■ Schakel het apparaat in en probeer het vervolgens opnieuw.</li> <li>■ Sluit het apparaat aan op uw computer en probeer het opnieuw.</li> <li>■ Druk op  of open het bovendeksel en probeer het dan opnieuw.</li> <li>■ Verwijder alle fouten en probeer het opnieuw.</li> <li>■ Wacht tot het scannen is voltooid en probeer het opnieuw.</li> <li>■ Breek het configureren vanaf het bedieningspaneel af.</li> </ul>

## Problemen met het netwerk

Probleem	Suggesties
Kan niet scannen via het netwerk.	Controleer of uw apparaat is ingeschakeld, online is en in de modus Gereed staat. Controleer de huidige netwerkinstellingen. Zie <i>Problemen oplossen</i> in de Netwerkhandleiding.
De functie netwerkscannen werkt niet.	(Windows <sup>®</sup> -gebruikers) De beveiligings-/firewallsoftware van derden moet worden geconfigureerd om netwerkscannen mogelijk te maken. Voer de onderstaande informatie in om poort 54925 toe te voegen voor netwerkscannen: Bij Naam: Voer een willekeurige beschrijving in, bijvoorbeeld Brother NetScan. Bij Poortnummer: Voer 54925 in. Bij Protocol: Selecteer zo nodig UDP. Raadpleeg de instructiehandleiding geleverd bij uw beveiligings-/firewallsoftware of neem contact op met de fabrikant van de software. (Macintosh-gebruikers) Selecteer uw apparaat opnieuw in de <b>Device Selector</b> in de modellijst in ControlCenter2.
De software van Brother kan niet worden geïnstalleerd.	(Windows <sup>®</sup> -gebruikers) Wanneer tijdens het installeren een waarschuwing van de beveiligingssoftware op het computerscherm wordt weergegeven, wijzigt u de instellingen van de beveiligingssoftware om het instellen van het Brother-product of een andere programma toe te staan. (Macintosh-gebruikers) Wanneer u een firewallfunctie voor anti-spyware of antivirussoftware gebruikt, schakelt u deze tijdelijk uit en installeert u dan de software van Brother.
Kan geen verbinding maken met het draadloze netwerk.	Controleer de instellingen van het draadloze netwerk.
Reset de netwerkinstellingen.	Zie <i>Het apparaat resetten</i> op pagina 203.

## Andere problemen

Probleem	Oorzaak	Suggesties
Het apparaat staat in de slaapstand (energiespaarstand).	Het apparaat is inactief en de wachttijd die voor de slaapstand is opgegeven, is verstreken.	Ga op een van de volgende manieren te werk: <ul style="list-style-type: none"> <li>■ Druk op .</li> <li>■ Open het bovendeksel.</li> <li>■ Laad uw document.</li> <li>■ Plaats een plastic kaart in de kaartsleuf.</li> </ul>
Het apparaat staat in de offline-modus.	Het apparaat is niet aangesloten op de computer.	Sluit het apparaat aan op de computer en schakel het apparaat in.

## Informatie over het apparaat

### Het serienummer controleren

(ADS-1100W)

1 Start ControlCenter.

■ Windows®

- 1 Klik op het pictogram  (ControlCenter4) in het systeemvak van de Taakbalk en kies vervolgens **Openen** in het menu.  
Het venster van **ControlCenter4** wordt weergegeven.
- 2 Klik op de tab **Apparaatinstellingen** (het onderstaande voorbeeld toont ControlCenter4 in de **Startmodus**).

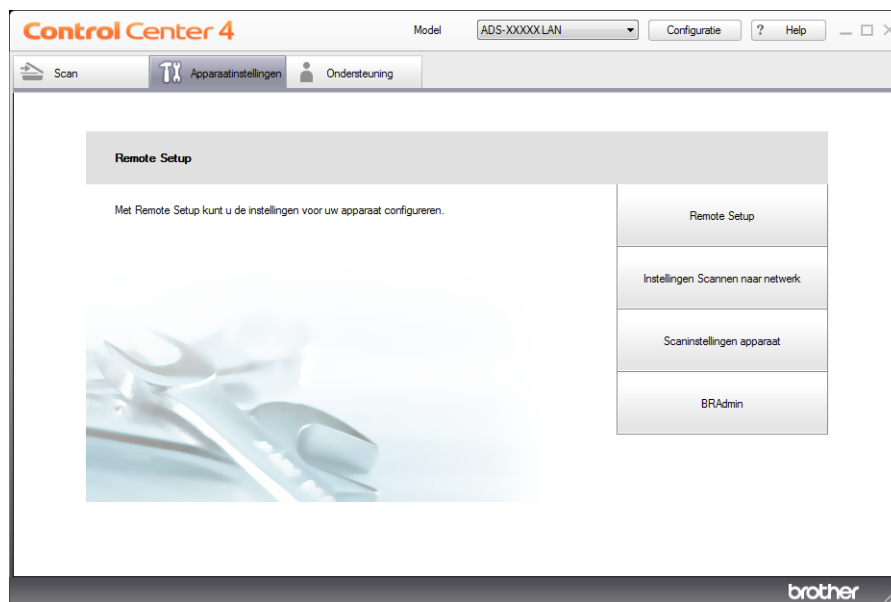

■ Macintosh

- 1 Klik op het pictogram  (ControlCenter2) in het Dock. Het venster van **ControlCenter2** wordt weergegeven.
- 2 Klik op de tab **INSTELLINGEN APPARAAT**.



- 2 Klik op de knop **Instellingen Scannen naar netwerk**. Het venster **Beheer via een webbrowser** wordt weergegeven.
- 3 Selecteer **Onderhoudsinformatie** op het tabblad **Algemeen**. Het serienummer van het apparaat wordt in het venster weergegeven.

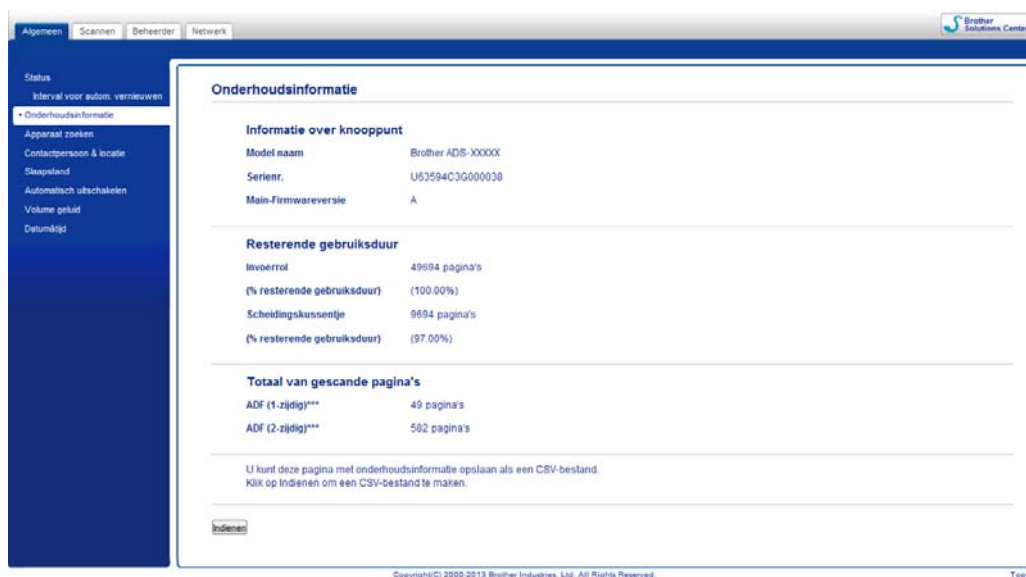

(ADS-1600W)

- 1 Druk op  (Instell.).
- 2 Druk op ▲ of ▼ om Machine-info weer te geven.
- 3 Druk op Machine-info.
- 4 Druk op Serienummer. Op het LCD-scherm wordt het serienummer van het apparaat weergegeven.

## WLAN inschakelen/uitschakelen

(ADS-1100W)

- 1 Open het bovendeksel (1) en het frontdeksel (2).

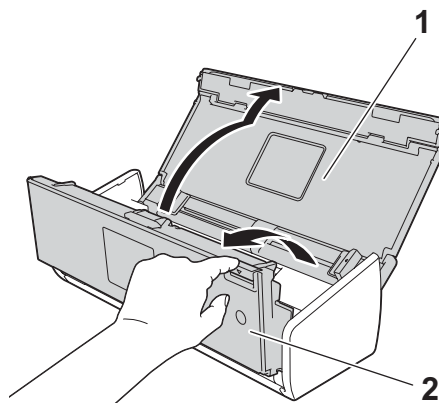

- 2 Druk gedurende ongeveer vijf seconden op  tot het apparaat een geluidssignaal geeft.
- 3 Sluit het frontdeksel. Als WLAN is ingeschakeld, licht het Wi-Fi-symbool op. Als WLAN is uitgeschakeld, dooft het Wi-Fi-symbool.

(ADS-1600W)

- 1 Druk op  (Instell.).
- 2 Druk op Netwerk.
- 3 Druk op ▲ of ▼ om WLAN Activeren weer te geven.
- 4 Druk op WLAN Activeren.
- 5 Druk op Aan (of Uit).

## Resetfuncties

De volgende resetfuncties zijn beschikbaar:

- **Netwerk**

U kunt de fabrieksinstellingen van de netwerkinstellingen, zoals het wachtwoord en het IP-adres, herstellen.

- **Adresboek (alleen ADS-1600W)**

U kunt de instelling Adresboek resetten.

- **Alle instell.**

U kunt de fabrieksinstellingen van alle instellingen herstellen.

Brother raadt u ten zeerste aan om deze procedure uit te voeren voordat u het apparaat overdraagt aan iemand anders of afvoert.

### OPMERKING

Koppel de interfacekabel los voordat u Netwerk of Alle instell. selecteert.

7

## Het apparaat resetten

(ADS-1100W)

- 1 Start ControlCenter.

- Windows®

- 1 Klik op het pictogram  (ControlCenter4) in het systeemvak van de Taakbalk en kies vervolgens **Openen** in het menu.

Het venster van **ControlCenter4** wordt weergegeven.

- 2 Klik op de tab **Apparaatinstellingen** (het onderstaande voorbeeld toont ControlCenter4 in de **Startmodus**).

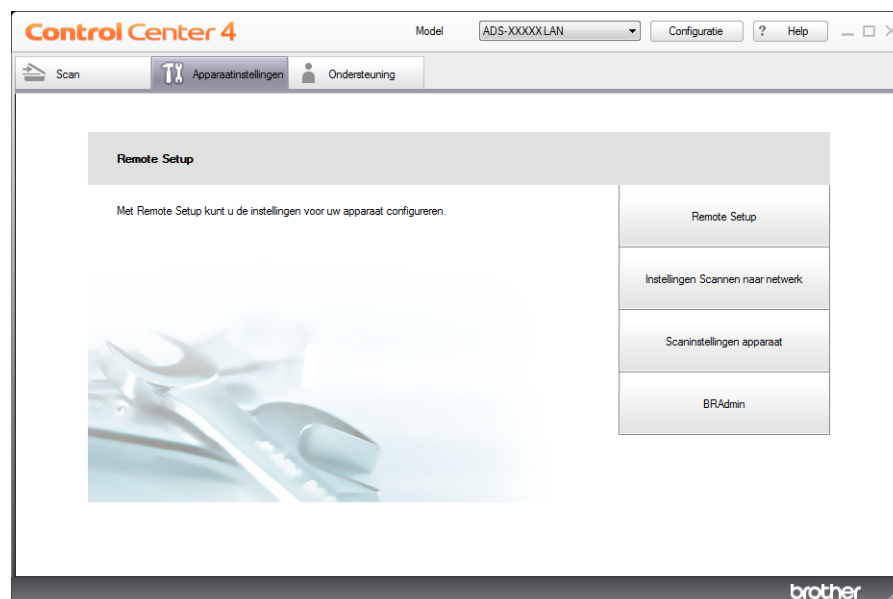

■ Macintosh

- 1 Klik op het pictogram  (ControlCenter2) in het Dock. Het venster van **ControlCenter2** wordt weergegeven.
- 2 Klik op de tab **INSTELLINGEN APPARAAT**.



- 2 Klik op de knop **Instellingen Scannen naar netwerk**. Het venster **Beheer** via een webbrowser wordt weergegeven.
- 3 Selecteer **Terugstellen** op het tabblad **Beheerder**.

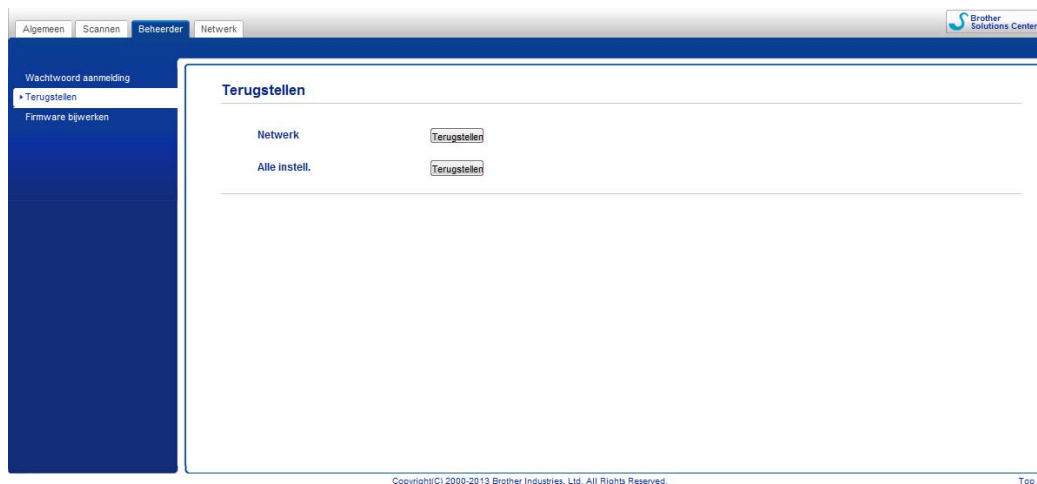

- 4 Klik op **Terugstellen** bij **Netwerk** of **Alle instell.**
- 5 Klik op **Ja** om het apparaat opnieuw op te starten.



## OPMERKING

U kunt de netwerkinstellingen ook als volgt resetten.

- 1 Open het bovendeksel (1) en het frontdeksel (2).

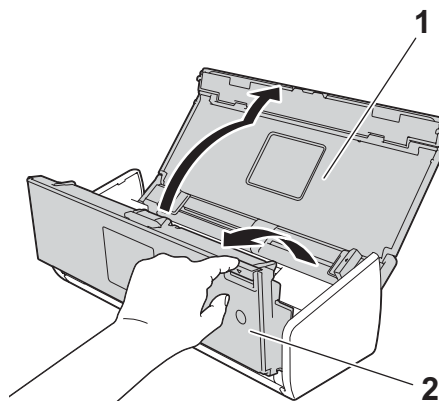

- 2 Druk gedurende ongeveer vijf seconden op  tot het apparaat een geluidssignaal geeft.

(ADS-1600W)

- 1 Druk op  (Instell.).
- 2 Druk op ▲ of ▼ om Stand. instel. weer te geven.
- 3 Druk op Stand. instel. en dan op Terugstellen.
- 4 Druk op het type reset dat u wilt gebruiken.
- 5 Druk op Ja om te bevestigen.
- 6 Druk 2 seconden op Ja om het apparaat opnieuw te starten.

## Scanprioriteit (alleen ADS-1100W)

U kunt een standaardknop Scannen-naar configureren op het bedieningspaneel van het apparaat. Nadat het scannen voltooid is, zal de knop knipperen als hij beschikbaar is.

- 1 Start ControlCenter.
  - Windows®
- 1 Klik op het pictogram  (ControlCenter4) in het systeemvak van de Taakbalk en kies vervolgens **Openen** in het menu.  
Het venster van **ControlCenter4** wordt weergegeven.

- 2 Klik op de tab **Apparaatinstellingen** (het onderstaande voorbeeld toont ControlCenter4 in de **Startmodus**).

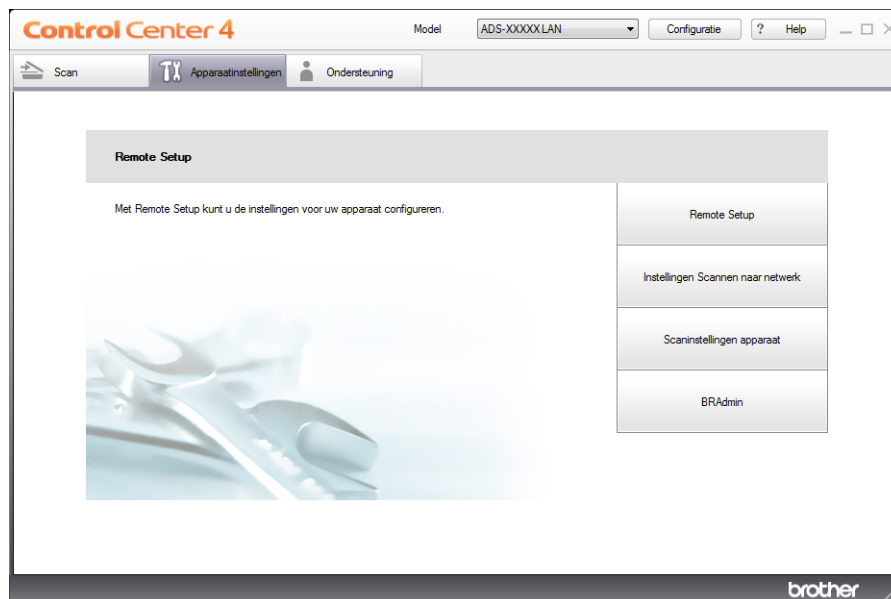

■ Macintosh

- 1 Klik op het pictogram  (ControlCenter2) in het Dock. Het venster van **ControlCenter2** wordt weergegeven.
- 2 Klik op de tab **INSTELLINGEN APPARAAT**.

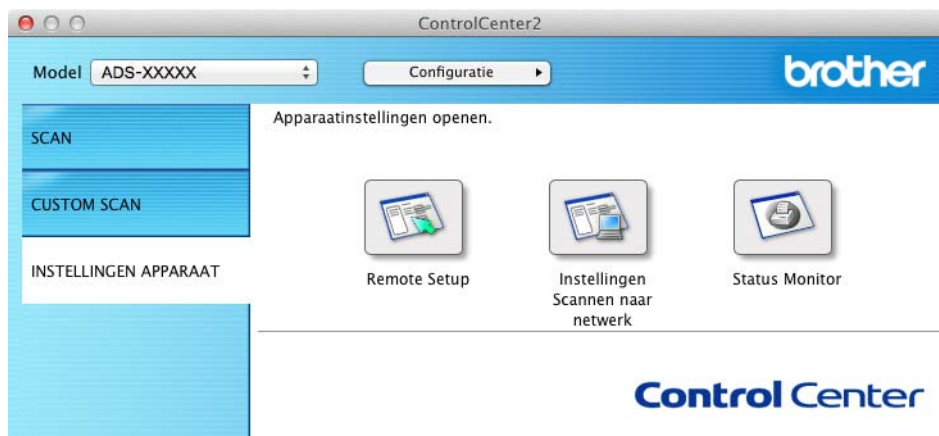

- 2 Klik op de knop **Remote Setup**. Het venster Remote Setup wordt weergegeven (in het voorbeeld wordt Windows<sup>®</sup> gebruikt).

- 3 Selecteer **Scan** in de mapstructuur.

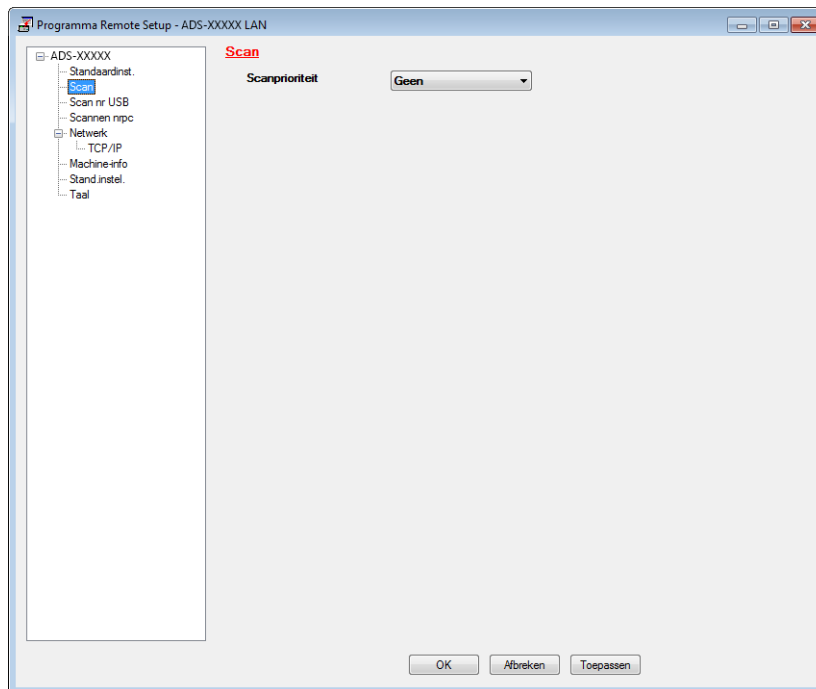

- 4 Selecteer de knop Scannen-naar die u wilt gebruiken als standaard in de vervolgkeuzelijst **Scanprioriteit**.
- 5 Klik op **Toepassen** en vervolgens op **OK**.

## Algemeen

### OPMERKING

Dit hoofdstuk bevat een overzicht van de specificaties van het apparaat. Ga voor uitgebreidere specificaties naar <http://www.brother.com/>

<b>Geheugencapaciteit</b>	<b>Standaard</b>	(ADS-1100W) 128 MB
		(ADS-1600W) 256 MB
<b>Voedingsbron</b>		AC: 220-240 V 50/60 Hz
<b>LCD (Liquid Crystal Display)</b> (alleen ADS-1600W)		Touchscreen 2,7 inch (67,5 mm) TFT Kleuren LCD <sup>1</sup>
<b>Stroomverbruik</b> <sup>2</sup>	<b>Scannen</b> <sup>3</sup>	Circa 14 W
	<b>Gereed</b>	Ca. 4,0 W
	<b>Slaapstand</b>	Ca. 1,5 W
	<b>Voeding uit</b>	Ca. 0,25 W

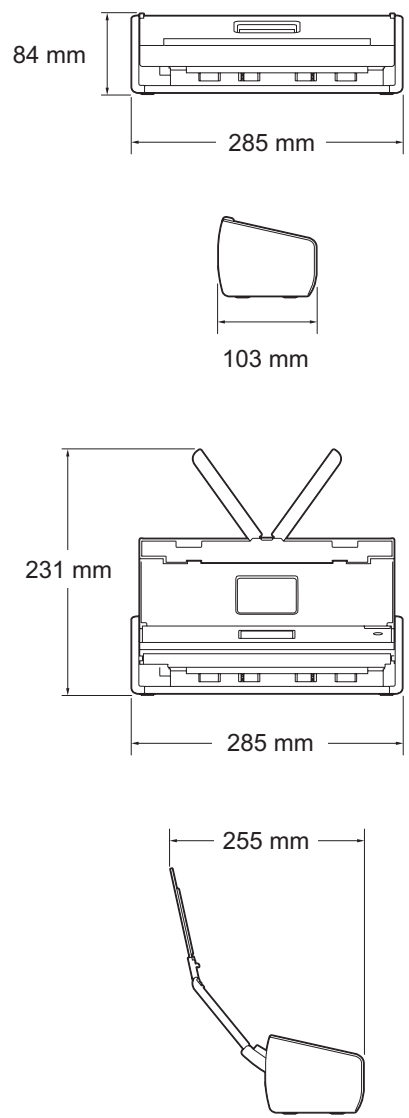
<p><b>Afmetingen</b></p>		 <p>84 mm</p> <p>285 mm</p> <p>103 mm</p> <p>231 mm</p> <p>285 mm</p> <p>255 mm</p>
<p><b>Gewicht</b></p>		<p>(ADS-1100W) Ca. 1,5 kg (ADS-1600W) Ca. 1,6 kg</p>
<p><b>Temperatuur</b></p>	<p><b>In bedrijf</b></p>	<p>5 tot 35 °C</p>
<p><b>Vochtigheid</b></p>	<p><b>In bedrijf</b></p>	<p>20 tot 80%</p>
<p><b>ADF (automatische documentinvoer)</b></p>		<p>Max. 20 pagina's (papier: 80 g/m<sup>2</sup> A4, of dunner dan 2 mm)</p>

<b>Documentgrootte</b>	<b>Meerdere vellen</b>	<b>Breedte</b>	51 tot 215,9 mm
		<b>Lengte</b>	70 tot 297 mm
	<b>Enkele vellen</b>	<b>Breedte</b>	51 tot 215,9 mm
		<b>Lengte</b>	297 tot 863 mm

- 1 Diagonaal gemeten.
- 2 Gemeten als het apparaat is aangesloten op de computer.
- 3 Bij dubbelzijdig scannen.

## Scanner

<b>Kleur/Zwart</b>		Ja/Ja
<b>TWAIN-compatibel</b>	<b>Windows®</b>	Windows® XP <sup>1</sup> /Windows Vista®/Windows® 7/Windows® 8
	<b>Macintosh</b>	Mac OS X v10.6.8, 10.7.x, 10.8.x <sup>2</sup>
<b>WIA-compatibel</b>	<b>Windows®</b>	Windows® XP <sup>1</sup> /Windows Vista®/Windows® 7/Windows® 8
<b>ICA-compatibel</b>	<b>Macintosh</b>	Mac OS X v10.6.8, 10.7.x, 10.8.x <sup>2</sup>
<b>ISIS®-compatibel</b>	<b>Windows®</b>	Windows® XP <sup>1</sup> /Windows Vista®/Windows® 7/Windows® 8
<b>Kleurintensiteit</b>	<b>Invoer</b>	30-bits kleurverwerking
	<b>Uitvoer</b>	24-bits kleurverwerking
<b>Resolutie</b>	<b>Geïnterpoleerd</b>	Max. 1 200 × 1 200 dpi
	<b>Optisch</b>	Max. 600 × 600 dpi
<b>Scanbreedte</b>		212 mm
<b>Grijstinten</b>		256 niveaus
<b>Max. Snelheid</b>		Ga naar <a href="http://www.brother.com/">http://www.brother.com/</a> voor gedetailleerde specificaties.

- 1 In deze gebruikershandleiding duidt Windows® XP op de volgende besturingssystemen: Windows® XP Home Edition en Windows® XP Professional.
- 2 Voor de meest recente driverupdates voor Mac OS X kunt u terecht op <http://solutions.brother.com/>

## Functie Direct scannen (Scannen naar USB)

<b>Compatibele media</b>	USB-flashstation <sup>1</sup>
<b>Interface</b>	USB 1.1 Full Speed

- 1 USB-massaopslag standaard max. 64 GB.  
Ondersteuning bestandsformaten: FAT12/FAT16/FAT32/exFAT.

## Interfaces

<b>USB</b>	Hi-Speed USB 2.0 <sup>1, 2</sup>
<b>Draadloos netwerk</b>	IEEE 802.11b/g/n (Infrastructuur/Ad-hocmodus)

<sup>1</sup> Uw apparaat heeft een Hi-Speed USB 2.0-interface. Het apparaat kan ook worden aangesloten op een computer die beschikt over een USB 1.1-interface.

<sup>2</sup> USB-poorten van andere merken worden niet ondersteund.

## Netwerk

### OPMERKING

Raadpleeg de Netwerkhandleiding voor meer informatie over de specificaties van het netwerk.

<b>WLAN</b>	U kunt uw apparaat aansluiten op een netwerk voor netwerkscannen en Remote Setup. Software om het netwerk te beheren, Brother BRAdmin Light <sup>1</sup> , is ook inbegrepen.	
<b>Beveiliging van het draadloze netwerk</b>	SSID (32 tekens), WEP 64-/128-bits, WPA-PSK (TKIP/AES), WPA2-PSK (AES)	
<b>Hulpprogramma voor configuratie</b>	<b>AOSS™</b>	Ja
	<b>WPS</b>	Ja

<sup>1</sup> Wanneer u een meer geavanceerd scannerbeheer nodig hebt, kunt u de nieuwste versie van het hulpprogramma Brother BRAdmin Professional gebruiken, die u kunt downloaden via <http://solutions.brother.com/>

## Vereisten voor de computer

ONDERSTEUNDE BESTURINGSSYSTEMEN EN SOFTWAREFUNCTIES								
Computerplatform & besturingssysteemversie		Ondersteunde pc-softwarefuncties	Pc-interface	Minimale processornsnelheid	Minimum-RAM	Aanbevolen RAM	Vasteschijfruimte voor installatie	
							Drivers	Voor toepassingen
Windows®-besturingssysteem	Windows® XP Home (SP2 of later) <sup>2</sup>	Scannen	USB Wireless 802.11b/g/n	Intel® Pentium® II of gelijkwaardig	128 MB	256 MB	150 MB	1,0 GB
	Windows® XP Professional (SP2 of later) <sup>2</sup>							
	Windows Vista® <sup>2</sup>			Intel® Pentium® 4 of vergelijkbare 64-bits (Intel® 64 of AMD64) ondersteunde CPU	512 MB	1 GB	500 MB	
	Windows® 7 <sup>2</sup> Windows® 8 <sup>2</sup>				1 GB (32-bits) 2 GB (64-bits)	1 GB (32-bits) 2 GB (64-bits)	650 MB	
Macintosh-besturingssysteem	Mac OS X v10.6.8	USB <sup>1</sup> Wireless 802.11b/g/n	Intel®-processor	1 GB	2 GB	80 MB		
	Mac OS X v10.7.x			2 GB				
	Mac OS X v10.8.x							

**Toelichting:**

<sup>1</sup> USB-poorten van andere merken worden niet ondersteund.

<sup>2</sup> Nuance™ PaperPort™ 12SE ondersteunt Windows® XP Home (SP3 of later), XP Professional (SP3 of later), Windows Vista® (SP2 of later), Windows® 7 en Windows® 8.

Ga naar onze site voor de nieuwste driverupdates:  
<http://solutions.brother.com/>  
 Alle handelsmerken, merk- en productnamen zijn het eigendom van de respectieve bedrijven.

A



## Tekst invoeren (alleen ADS-1600W)

Wanneer u tekst moet invoeren, wordt op het touchscreen een softwaretoetsenbord weergegeven. Druk op  om te schakelen tussen letters, nummers en speciale tekens.

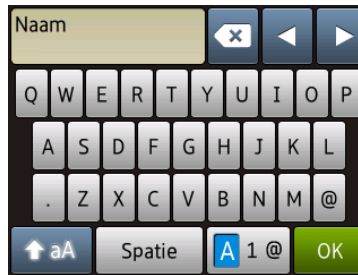

### OPMERKING

- Druk op  om te schakelen tussen hoofdletters en kleine letters.
- U kunt de toetsenbordinstelling op het touchscreen wijzigen.  
(Zie *De instelling voor toetsenbord wijzigen* op pagina 9 voor meer informatie.)

### Spaties invoegen



Druk op *Spatie* om een spatie in te voegen. U kunt ook op ► drukken om de cursor te verplaatsen.

### OPMERKING

De beschikbare tekens zijn afhankelijk van uw taal.

### Corrigeren

Als u een letter verkeerd hebt ingevoerd en deze wilt aanpassen, drukt u op ◀ om met de cursor het onjuiste teken te selecteren. Druk op  en voer het juiste teken in. U kunt de cursor ook gebruiken om in de tekst terug te gaan en letters in te voegen.









Druk op  voor elk teken dat u wilt wissen, of houd  ingedrukt om alle tekens te wissen.









## LED-lampjes (alleen ADS-1100W)









In de afbeeldingen in dit hoofdstuk worden de lampjes als volgt weergegeven:









○	Het lampje brandt.
●	Het lampje knippert snel.
▲	Het lampje knippert langzaam.
×	Het lampje is uit.









Status	!					×		Beschrijving
Gereed	×	○/× <sup>1</sup>	○/× <sup>1</sup>	○/× <sup>1</sup>	○/× <sup>1</sup>	○/× <sup>2</sup>	▲/× <sup>3</sup>	Het apparaat is klaar om te scannen.
Slaapstand	×	×	×	×	×	×	×	Het apparaat staat in de slaapstand (energiespaarstand). Het apparaat gedraagt zich alsof het uitgeschakeld is. U kunt het apparaat op een van de volgende manieren activeren: <ul style="list-style-type: none"> <li>■ Druk op .</li> <li>■ Open het bovendeksel.</li> <li>■ Laad uw document.</li> </ul> Het apparaat is nu gebruiksklaar.
Bij selectie van Scannen naar PC	×	▲	○/× <sup>1</sup>	○/× <sup>1</sup>	○/× <sup>1</sup>	○/× <sup>2</sup>	○	Scannen naar PC is geselecteerd. Druk op  om te beginnen met scannen.
Bij selectie van Scannen naar USB	×	○/× <sup>1</sup>	▲	○/× <sup>1</sup>	○/× <sup>1</sup>	×	○	Scannen naar USB is geselecteerd. Druk op  om te beginnen met scannen.
Bij selectie van Scannen naar Netwerkapparaat 1	×	○/× <sup>1</sup>	○/× <sup>1</sup>	▲	○/× <sup>1</sup>	○/× <sup>2</sup>	○	Scannen naar Netwerkapparaat 1 is geselecteerd. Druk op  om te beginnen met scannen.
Bij selectie van Scannen naar Netwerkapparaat 2	×	○/× <sup>1</sup>	○/× <sup>1</sup>	○/× <sup>1</sup>	▲	○/× <sup>2</sup>	○	Scannen naar Netwerkapparaat 2 is geselecteerd. Druk op  om te beginnen met scannen.
Verbinden (Scannen naar PC)	×	▲	×	×	×	○	×	De verbinding tussen het apparaat en het apparaat wordt tot stand gebracht.
Verbinden (Scannen naar Netwerkapparaat 1)	×	×	×	▲	×	○	×	







Status								Beschrijving	
Verbinden (Scannen naar Netwerkkapparaat 2)	×	×	×	×	▲	○	×	De verbinding tussen het apparaat en het apparaat wordt tot stand gebracht.	
Verbinden (Scannen van PC)	×	×	×	×	×	○	▲		
Verbinden (Instellen One-push WLAN)	×	×	×	×	▲	×	×	One-push WLAN wordt ingesteld.	
	×	×	×	▲	×	×	×		
	×	×	×	▲	▲	×	×		
Scannen (Scannen naar PC)	×	▲	×	×	×	○	×	Scannen wordt uitgevoerd.	
Scannen (Scannen naar USB)	×	×	▲	×	×	○	×		
Scannen (Scannen naar Netwerkkapparaat 1)	×	×	×	▲	×	○	×		
Scannen (Scannen naar Netwerkkapparaat 2)	×	×	×	×	▲	○	×		
Scannen (Scannen van PC)	×	×	×	×	×	○	▲		
Verzenden (Scannen naar Netwerkkapparaat 1)	×	×	×	▲	×	○	×		Het apparaat verzendt de gescande gegevens naar het netwerkkapparaat.
Verzenden (Scannen naar Netwerkkapparaat 2)	×	×	×	×	▲	○	×		
Papier uitwerpen	×	●	●	●	●	○	×	Het apparaat werpt het document of de plastic kaart uit.	
Plastic kaart uitwerpen	×	●	●	●	●	×	×	Het apparaat werpt de plastic kaart uit.	
Uitwerpen gestopt	×	●	●	●	●	○	×	Het apparaat is gestopt met het uitwerpen van het document of de plastic kaart. Druk op  om door te gaan.	
Remote Setup	×	▲	▲	▲	▲	○	×	Remote Setup wordt uitgevoerd. Klik op de knop Afbreken in het venster Remote Setup om Remote Setup op de computer te annuleren.	

Status								Beschrijving
Alle blanco pagina's overgeslagen	○	×	×	×	×	○	×	<p>Alle gescande pagina's zijn overgeslagen als blanco pagina's.</p> <p>Druk op  en voer dan een van de volgende handelingen uit:</p> <ul style="list-style-type: none"> <li>■ Plaats het document met de bedrukte zijde omlaag en de bovenrand eerst in de documentinvoer.</li> <li>■ Stel Blanco pagina's overslaan in. U vindt meer informatie op: <ul style="list-style-type: none"> <li>• <i>De scaninstellingen wijzigen (ControlCenter4) (Windows®)</i> op pagina 63</li> <li>• <i>De scaninstellingen wijzigen (ControlCenter2) (Macintosh)</i> op pagina 82</li> <li>• <i>Instellingen voor Scannen naar PC wijzigen (Windows®)</i> op pagina 138</li> <li>• <i>Instellingen voor Scannen naar pc wijzigen (Macintosh)</i> op pagina 144</li> </ul> </li> </ul>
Scheidingskussentje vervangen	○	○	×	×	×	×	×	Vervang het scheidingskussentje door een nieuw exemplaar. Zie <i>Het scheidingskussentje vervangen</i> op pagina 173.
Invoerrol vervangen	○	×	○	×	×	×	×	Vervang de invoerrol door een nieuw exemplaar. Zie <i>De invoerrol vervangen</i> op pagina 176.
Onderdelen vervangen	○	○	○	×	×	×	×	Vervang het scheidingskussentje en de invoerrol door nieuwe exemplaren. Zie <i>Het scheidingskussentje vervangen</i> op pagina 173 en <i>De invoerrol vervangen</i> op pagina 176.

Status	!							Beschrijving
USB-kabel is niet aangesloten (Scannen naar PC)								Druk op  en voer dan een van de volgende handelingen uit: <ul style="list-style-type: none"> <li>■ Scannen naar PC Verbind het apparaat en de computer met behulp van een USB-kabel.</li> <li>■ Scannen naar Netwerkapparaat 1/ Netwerkapparaat 2 Controleer het volgende en probeer het dan opnieuw. <ul style="list-style-type: none"> <li>• WLAN is ingeschakeld.</li> <li>• De netwerkinstellingen zijn correct.</li> <li>• Uw draadloze toegangspunt/ router is ingeschakeld.</li> </ul> </li> </ul>
Netwerkverbinding verbroken (Scannen naar Netwerkapparaat 1/ Netwerkapparaat 2)	●	●	×	○	×	○	×	
Frontdeksel is open	●	●	○	×	×	×	×	Sluit het frontdeksel van het apparaat.
Document vastgelopen	●	×	×	×	×	○	●	Verwijder het vastgelopen document. Zie <i>Document vastgelopen</i> op pagina 188.
Vastgelopen plastic kaart	●	×	×	×	×	○	●	Trek de plastic kaart uit het apparaat.
Bovendeksel is open	●	●	×	×	○	○	×	Sluit het bovendeksel. Open het bovendeksel niet als zich een plastic kaart in de kaartsleuf bevindt.
Plastic kaart geplaatst	●	●	○	○	×	×	×	Trek de plastic kaart uit het apparaat. Steek geen plastic kaart in de kaartsleuf als het bovendeksel open is.
Te veel bestanden op USB (Scannen naar USB)	●	○	●	×	×	○	×	Uw apparaat kan geen gegevens opslaan naar een USB-flashstation als er te veel bestanden op staan. Koppel het USB-flashstation los, druk op  , verwijder ongebruikte bestanden of mappen uit de hoofdmap van het USB-flashstation en probeer het opnieuw.

Status								Beschrijving
Bestandsnaam kan niet worden gebruikt (Scannen naar USB)	●	×	●	○	×	○	×	Het maximale opeenvolgende nummer voor de bestandsnaam is bereikt. Druk op  , verwijder ongebruikte bestanden van het USB-flashstation en probeer het opnieuw.
Onbruikbaar apparaat (Scannen naar USB)	●	×	●	×	○	×	×	Op de USB-direct interface is een niet ondersteund USB-apparaat aangesloten. Verwijder het niet-ondersteunde USB-apparaat, zoals een muis, uit de USB-direct interface.
Onbruikbaar USB-apparaat (Scannen naar USB)	●	○	●	○	×	×	×	Er is een onbruikbaar apparaat aangesloten op de USB-poort. Koppel het apparaat los, schakel het apparaat uit en weer in.
USB-hub niet ondersteund (Scannen naar USB)	●	×	●	○	○	×	×	Een hub of een USB-flashstation met een hub is aangesloten op de USB-direct interface. Verwijder het niet-ondersteunde apparaat, zoals een USB-hub of een USB-flashstation met een hub, uit de USB-direct interface.
Verificatiefout (Scannen naar FTP)	●	×	×	●	×	○	×	Een serververificatiefout is opgetreden omdat de door u ingevoerde gegevens voor gebruikersnaam en wachtwoord voor FTP niet correct zijn of niet correct zijn geconfigureerd. Controleer of de gebruikersnaam en het wachtwoord zijn geconfigureerd of juist zijn ingevoerd en probeer het dan opnieuw.
Time-out server (Scannen naar FTP)	●	○	×	●	×	○	×	Controleer het volgende en probeer het dan opnieuw. <ul style="list-style-type: none"> <li>■ De netwerkinstellingen zijn correct.</li> <li>■ Uw draadloze toegangspunt/router is ingeschakeld.</li> <li>■ De FTP-server op afstand is ingeschakeld.</li> <li>■ De naam (of het IP-adres) van de FTP-server op afstand is correct.</li> </ul>

Status								Beschrijving
Verzendfout (Scannen naar FTP)	●	×	○	●	×	○	×	Controleer het volgende en probeer het dan opnieuw. <ul style="list-style-type: none"> <li>■ U hebt schrijfrecht voor de doelmap.</li> <li>■ Er is voldoende ruimte op de vaste schijf met de doelmap. (Maak bijvoorbeeld ruimte vrij als de vaste schijf vol is en probeer het dan opnieuw.)</li> </ul>
Geheugen vol (Scannen naar USB)	●	×	●	×	×	○	×	Het geheugen van het apparaat is vol, waardoor niet het hele document kan worden gescand. Druk op  en voer dan een van de volgende handelingen uit: <ul style="list-style-type: none"> <li>■ Verlaag de scannerresolutie.</li> <li>■ Verlaag het aantal documenten.</li> </ul>
Geheugen vol (Scannen naar FTP)	●	○	○	●	×	○	×	
Geheugen vol (Scannen naar PC)	●	×	×	×	●	○	×	
Geheugen vol (WS Scan)	●	○	×	×	●	○	×	

Status								Beschrijving
Fout Instellen One-push WLAN	●	×	○	×	×	○	×	Het apparaat kan een draadloos toegangspunt/router met WPS of AOSS™ ingeschakeld niet waarnemen. Als u uw draadloze instellingen wilt configureren met WPS of AOSS™, moet u een handeling verrichten op zowel het apparaat als het draadloze toegangspunt/router. Controleer of uw draadloze toegangspunt/router WPS of AOSS™ ondersteunt en probeer het opnieuw. Als u niet weet hoe u uw draadloze toegangspunt/router met WPS of AOSS™ moet bedienen, raadpleegt u de documentatie die bij uw draadloze toegangspunt/router is geleverd, of vraagt u het aan de fabrikant van het draadloze toegangspunt/router of aan uw netwerkbeheerder.
	●	×	×	○	×	○	×	Instellen One-push WLAN mislukt. Schakel het apparaat uit en weer in en probeer opnieuw in te stellen.
	●	×	×	×	○	○	×	Er zijn twee of meer draadloze toegangspunten waargenomen waarop WPS of AOSS™ is ingeschakeld. Ga op een van de volgende manieren te werk: <ul style="list-style-type: none"> <li>■ Zorg ervoor dat WPS of AOSS™ slechts op één draadloos toegangspunt/router binnen het bereik actief is en probeer het opnieuw.</li> <li>■ Wacht een paar minuten voordat u het opnieuw probeert om storing veroorzaakt door andere toegangspunten te voorkomen.</li> </ul>

<sup>1</sup> Als de LED beschikbaar is: ○

Anders: ×

<sup>2</sup> Als een plastic kaart in het apparaat is gestoken: ○

Anders: ×

<sup>3</sup> Als alle LED's met uitzondering van het WiFi-lampje uit zijn: ▲

Anders: ×



## Service-indicaties







Als er een fout is opgetreden die niet door de gebruiker kan worden opgelost, gaan alle lampjes op het bedieningspaneel branden om aan te geven dat er een servicemonteur nodig is, zoals in de volgende afbeelding.

						
●	●	●	●	●	○	●

Als u deze service-indicatie ziet, schakelt u het apparaat uit en weer in en probeert u vervolgens opnieuw te scannen.

Als de fout na het uit- en opnieuw inschakelen van het apparaat nog steeds optreedt, drukt u op .

U kunt de fout dan identificeren aan de hand van de lampjes die gaan branden. Zie de volgende tabel voor een overzicht.

						
●	●	×	×	×	×	●
●	●	○	×	×	×	●
●	×	×	●	×	×	●
●	×	●	×	×	×	●
●	○	●	×	×	×	●

Maak een aantekening van de LED-indicatie en geef deze door aan uw dealer of de klantenservice van Brother.

## Telefoonnummers van Brother

### BELANGRIJK

---

Voor technische ondersteuning moet u het land bellen waar u het apparaat hebt gekocht. U moet telefoneren **vanuit** het betreffende land.

---

- *Uw product registreren*
- *FAQ's (veelgestelde vragen)*
- *Voor klantenservice*

### Uw product registreren

---

U kunt de Brother-garantieregistratie invullen, maar het is gemakkelijker en efficiënter om uw nieuwe product online te registreren op

<http://www.brother.com/registration/>

### FAQ's (veelgestelde vragen)

---

Bij het Brother Solutions Center vindt u alles wat u nodig hebt voor uw Brother-apparaat. Hier downloadt u de meest recente softwaredocumenten en hulpprogramma's en vindt u antwoorden op veelgestelde vragen, tips voor het oplossen van problemen en informatie over hoe u optimaal gebruik kunt maken van uw Brother-product.

<http://solutions.brother.com/>

### OPMERKING

---

- U kunt hier controleren of er updates zijn voor Brother-drivers.
  - Zorg ervoor dat de prestaties van uw apparaat up-to-date blijven door te controleren op de nieuwste firmware-upgrade.
- 

### Voor klantenservice

---

Ga naar <http://www.brother.com/> voor informatie over hoe u contact kunt opnemen met uw plaatselijke Brother-vestiging.

# C

# Index

## B

Brother	
Brother-nummers .....	222
FAQ's (veelgestelde vragen) .....	222
Klantenservice .....	222
Productondersteuning .....	222
Solutions Center .....	222

## C

ControlCenter2 (Macintosh) .....	144, 159
ControlCenter4 Windows® .....	47, 138

## D

Device Selector .....	44, 165
Drivers	
Macintosh	
ICA .....	105
TWAIN .....	100
Windows®	
TWAIN .....	89
WIA .....	89

## L

LCD (Liquid Crystal Display)	
Helderheid .....	9
Lichtdim-timer .....	9

## N

Nuance™ PaperPort™ 12SE (Windows®) .....	89
--	----

## O

Opslag in geheugen .....	10
--------------------------	----

## P

Presto! PageManager (Macintosh) .....	100
Problemen oplossen .....	192

## R

Remote Setup .....	162
--------------------	-----

## S

Scannen	
Macintosh	
ICA-compatibel .....	105
Presto! PageManager .....	100
TWAIN-compatibel .....	100
Windows®	
Nuance™ PaperPort™ 12SE .....	89
TWAIN-compatibel .....	89
WIA-compatibel .....	89
Slaapstand .....	22
Status Monitor	
Macintosh .....	159
Windows® .....	157
Stroomstoring .....	10

## T

Tekst, invoeren .....	213
-----------------------	-----

## V

Volume, instelling	
Waarschuwingstoon .....	10

## W

Web Connect .....	i
-------------------	---

# brother®

**Bezoek ons op het web**  
**<http://www.brother.com/>**

Deze apparaten zijn uitsluitend goedgekeurd voor gebruik in het land van aankoop. Lokale Brother-vestigingen of de dealers van lokale Brother-vestigingen ondersteunen alleen apparaten die in het land van vestiging zijn gekocht.



[www.brotherearth.com](http://www.brotherearth.com)