

G E B R U I K S A A N W I J Z I N G

Bestnr. 001197350

Karcher
Stereo-installatie
KA 320

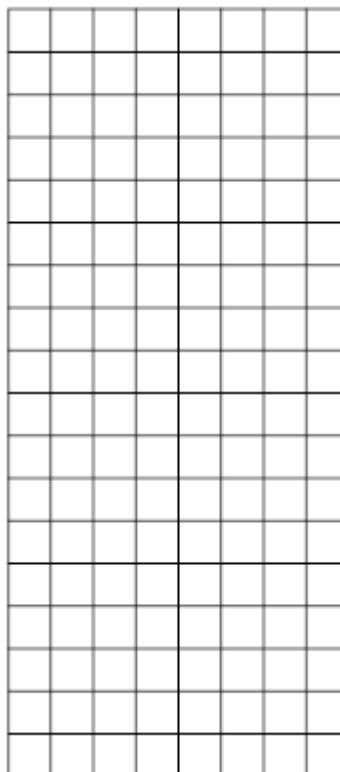
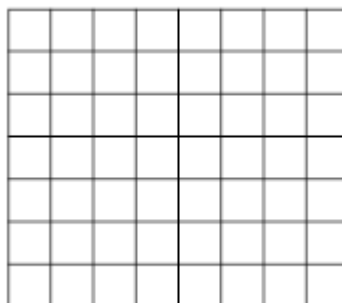

Alle rechten, ook vertalingen, voorbehouden. Niets uit deze uitgave mag worden verveelvoudigd, opgeslagen in een automatische gegevensbestand, of openbaar gemaakt, in enige vorm of op enige wijze, hetzij elektronisch, mechanisch, door fotokopieën, of op enige andere manier, zonder voorafgaande schriftelijke toestemming van CONRAD ELECTRONIC BENELUX B.V.

Nadruk, ook als uittreksel is niet toegestaan. Druk- en vertaalfouten voorbehouden. Deze gebruiksaanwijzing voldoet aan de technische eisen bij het in druk gaan. Wijzigingen in de techniek en uitvoering voorbehouden.

© Copyright 2015 by CONRAD ELECTRONIC BENELUX B.V.

Internet: www.conrad.nl of www.conrad.be

Veiligheidsinformatie

1. **Lees de gebruiksaanwijzing** – Lees de gebruiksaanwijzing zorgvuldig door om u vertrouwd te maken met de bediening van het apparaat.
2. **Bewaar de gebruiksaanwijzing** – Bewaar de gebruiksaanwijzing voor latere naslag.
3. **Waarschuwingen in acht nemen** - Alle waarschuwingen en instructies in de handleiding moeten worden opgevolgd.
4. **Water en vocht** - Gebruik het apparaat niet in de nabijheid van water (bijv. badkuip, wastafel, zwembad) of op vochtige plaatsen of tropische klimaten. Plaats geen met vloeistof gevulde voorwerpen, zoals vazen, bovenop het apparaat. Stel het apparaat niet bloot aan druppels of spatten.
5. **Opstelling** - Het apparaat mag alleen op een stabiele, vlakke ondergrond worden geplaatst. Plaats het apparaat op een manier dat het niet blootgesteld wordt aan schokken.
6. **Wandmontage** - Het apparaat mag alleen op een wand of plafond gemonteerd worden als dit door de fabrikant aangewezen is.
7. **Ventilatie** - Het apparaat moet u zo plaatsen, dat de ventilatieopeningen niet geblokkeerd of afgedekt worden (bijv. door gordijnen, boeken of kranten ent.) Plaats bijvoorbeeld het apparaat niet op een bed, bankstel, tapijt enz. Zorg voor een minimale afstand van 5 cm rondom het apparaat voor voldoende ventilatie.
8. **Hitte** - Het apparaat mag niet in de nabijheid van warmtebronnen, zoals radiatoren, kachels of andere apparaten geplaatst worden.
9. **Voeding** - Het apparaat mag alleen werken op een spanning die op de achterzijde van het apparaat aangegeven is.
10. **Kabels en stekkers** – Het netsnoer en de netstekker moeten steeds in perfecte staat zijn. De netstekker moet gemakkelijk bereikbaar blijven, om het apparaat te scheiden van het stroomnet. Alle kabels moeten zo worden gelegd dat er niemand overheen kan vallen en niet beschadigd kunnen worden. Plaats geen voorwerpen op kabels. Wandstopcontacten, verlengsnoeren en contactdozen mogen nooit boven hun capaciteit gebruikt worden.
11. **Schoonmaken** – Maak het apparaat schoon met een droge, zachte en schone doek. Gebruik geen chemische reinigingsmiddelen. Trek altijd de netstekker uit het stopcontact voordat u het apparaat schoonmaakt.
12. **Periodes van niet in gebruik** – Als u het apparaat langere tijd niet gebruikt moet u de netstekker uit het stopcontact halen.
13. **Indringen van voorwerpen en vloeistoffen** – Er mogen geen voorwerpen in de behuizing van het apparaat komen. Het apparaat mag nooit in contact komen met vloeistoffen.
14. **Contact zoeken met een servicedienst** – Trek direct de netstekker en neem contact op met een gekwalificeerde servicedienst als:
 - a) Het netsnoer of de stekker is beschadigd.
 - b) Als voorwerpen in de behuizing zijn gevallen, of het apparaat in contact met vloeistoffen is gekomen.
 - c) Het apparaat niet juist functioneert. Voer zelf alleen instellingen uit, die in deze gebruiksaanwijzing verklaard zijn.
 - d) Het apparaat is gevallen, of op andere manier aan schokken blootgesteld werd.
15. **Reparatie** – Reparaties- en onderhoudswerkzaamheden mogen uitsluitend door een gekwalificeerde vakman uitgevoerd worden. Probeer nooit het apparaat zelf te repareren. Maak de behuizing nooit open.
16. **Open vuur** - Houd het apparaat uit de buurt van open vuur. Plaats geen brandende kaarsen of dergelijke op het apparaat.
17. **Onweer** - Tijdens een onweer moet de netstekker uitgehaald worden.
18. **Veiligheidscontrole** - Na een reparatie moet de technicus een veiligheidscontrole uitvoeren om te garanderen, dat het apparaat correct werkt.
19. **Batterijen** - Plaats batterijen altijd volgens de juiste polariteit in elektrische apparaten. Explosiegevaar als de batterij verkeerd geplaatst worden. Vervang oude batterijen steeds door nieuwe van hetzelfde type. Gebruik geen oude en nieuwe batterijen door elkaar. Verbruikte batterijen horen niet in het gewone huisvuil, verwijder deze volgens de

geldende wettelijke voorschriften. Batterijen mogen niet worden blootgesteld aan overmatige warmte, zoals zonlicht, vuur of dergelijke.

20. **Hoofdtelefoon** - Overmatige geluidsdruk van oor- en hoofdtelefoons kan gehoorverlies veroorzaken.



WAARSCHUWING: om het risico van een elektrische schok te verminderen, de behuizing van het apparaat nooit openen. Probeer nooit zelf het apparaat te repareren. Laat onderhoud- en reparatiewerkzaamheden over aan gekwalificeerd onderhoudspersoneel.



Een driehoek met een bliksemschicht wijst de gebruiker op gevaarlijke spanning binnenin het apparaat. Er bestaat gevaar voor een elektrische schok.



Een driehoek met een uitroepteken wijst de gebruiker op belangrijke aanwijzingen voor gebruik en onderhoud.

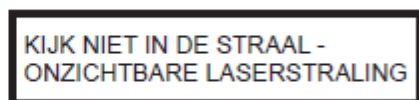
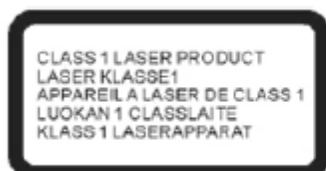

Batterijen en accu's

Batterijen en accu's horen niet bij het gewone huisvuil. De eindverbruiker is wettelijk verplicht alle lege batterijen en accu's in te leveren. Het meegeven met het huisvuil is verboden. U kunt lege batterijen en accu's bij KCA-depots inleveren. Batterijen kunt u tevens inleveren in inzamelbakken in winkels e.d.



Afvoeren van elektrische en elektronische apparatuur

Het symbool op het product wijst er op, dat het niet met het gewone huisvuil afgevoerd mag worden. Dit product moet afgegeven worden op een verzamelpunt voor de recycling van elektrische en elektronische apparatuur.

1. Omgaan met disks

- Houd altijd het cd-vak gesloten, zodat er geen stof of vuil kan binnendringen en daardoor de lens beschadigen.
- Raak nooit de af te spelen kant aan van de cd.
- Beplak of beschrijf nooit een cd.
- De cd nooit ombuigen.
- Houdt de cd vast op de buitenkanten.



2. Bewaren van disks

- Bewaar de cd steeds op in de beschermhoes.
- Stel cd's nooit bloot aan direct zonlicht, stof, vuil, hoge temperaturen, hoge luchtvochtigheid of natheid.

3. Reinigen van disks

- Als een cd vuil is geworden, maakt u deze schoon met een schone, droge doek.
- Wrijf het doek voorzichtig vanuit het midden naar de buitenkanten.



- Gebruik nooit chemische reinigingsmiddelen, water, thinner of antistatisch spray.

4. Compatibiliteit

- Vanwege de vele compressiemogelijkheden kan het gebeuren, dat bepaalde cd's niet afgespeeld kunnen worden.

Bedieningselementen

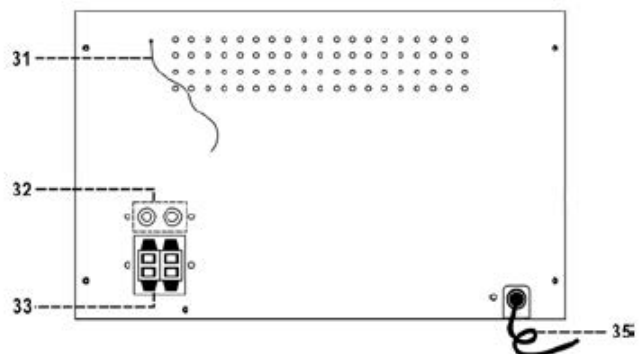
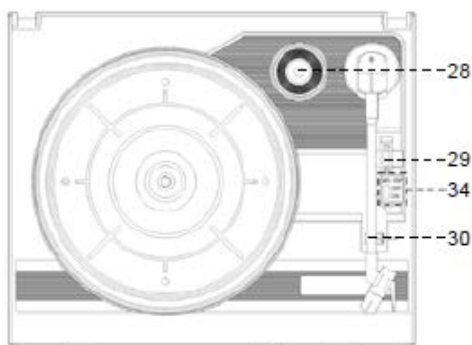
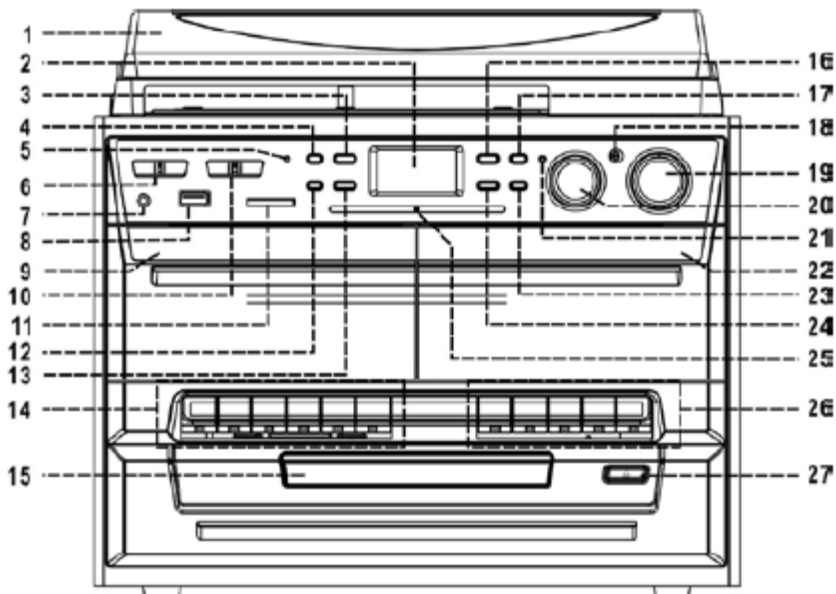

1. Afdekkap platenspeler
2. LC-display
3. Opname-toets (Record)
4. Bron-toets
5. Bedrijfsindicatie
6. Functieschakelaar
7. Hoofdtelefoonaansluiting (3,5 mm)
8. USB-aansluiting
9. Cassettedeck
10. Radioband-schakelaar
11. SD-/MMC-kaartlezer
12. Omhoog/omlaag-toets voor MP3-register
13. Toets voor terug springen ⏮
14. Bedieningstoetsen voor cassettedeck 1

- Opname
- ▶ Weergave
- ⏮ Terugspoelen
- ▶▶ Vooruit spoelen
- ▲ Stop/uitwerpen
- || Pauze

15. CD-vak
16. Weergave/Pauze/Stop-toets ► || ■
17. X-bas-toets
18. Sensor voor afstandsbediening
19. AAN-/UIT-knop / volumeregelaar
20. Tuningsknop
21. FM-stereo-indicatie
22. Cassettedeck 2
23. Toets voor high-speed-dubbing
24. Toets voor vooruit springen ►►
25. LED-aanduiding
26. Bedieningstoets voor cassettedeck 2
27. Toets voor het openen van het cd-vak
28. Adapter voor single –LP
29. Keuzeschakelaar voor 33/45 toeren
30. Houder voor toonarm
31. FM-werpantenne
32. Line-out-aansluiting
33. Luidsprekeraansluiting
34. Aan-/uitschakelaar voor autom. stopfunctie
35. Netsnoer

Afstandsbediening

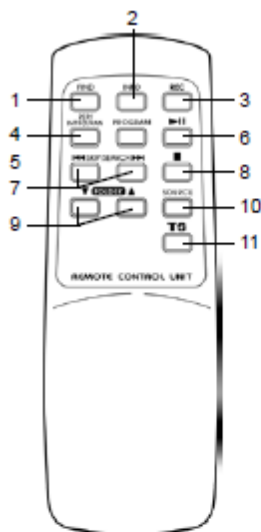

1. FIND

Directory/map zoekfunctie (alleen voor MP3-/WMA-modus)

2. INFO

Weergave encoding-bitrate

3. REC

Encoding-/recordingfunctie

4. REP/INTRO/RAN

Selectie voor herhaalmodus (REP), intro of toevalsweergave (RAN) in de SD-/USB-modus

5. PROGRAM

Vastleggen weergavenvolgorde in de SD-/USB-modus

6. PLAY/PAUSE

1x indrukken in de SD-/USB-modus, om de weergave te starten. Nogmaals drukken, om de weergave te pauzeren.

7. SKIP/SEARCH FORWARD
SKIP/SEARCH BACKWARD

1x indrukken, om naar de volgende of vorige titel te springen. Ingedrukt vasthouden om vanaf de actuele titel snel vooruit of achteruit te spoelen.

8. STOP

In de SD-/USB-modus de weergave beëindigen of de titelvolgorde wissen.

9. FOLDER UP ▲/DOWN ▼

In de SD-/USB-modus tussen de mappen wisselen.

10. SOURCE

In de SD-/USB-modus indrukken, om SD of USB te kiezen.

11. TRACK SEPARATION

Als u een opname van een langspeelplaat of cassette naar MP3 (encoding) wilt uitvoeren, drukt u tussen twee tracks op deze toets, om de tracks van elkaar te scheiden.

Vorbereitung

Uitpakken

- Neem het apparaat voorzichtig uit de kartonnen doos en verwijder alle verpakkingsdelen en beschermhoezen.
- Plaats het apparaat op een geschikte plek (let op de veiligheidsaanwijzingen).

De platenspelerkap monteren

- Trek de metalen scharnieren naar achteren.
- Plaats de platenspelerkap op de metalen scharnieren.
- Monteer de scharnieren van de platenspelerkap aan het apparaat.

Aansluiten

- Verbindt de luidsprekerkabel met de luidsprekeraansluitingen (33) op de achterzijde van het apparaat.
- Plaats de netstekker (35) in een geschikt stopcontact. Let er op, dat de uitgangsspanning van het stopcontact overeenkomt met de spanning van het apparaat. Let op de informatie op het apparaat.
- Zet de functieschakelaar (6) op "Tuner". Het display (2) gaat blauw oplichten en geeft zodoende aan dat het apparaat klaar is voor gebruik.

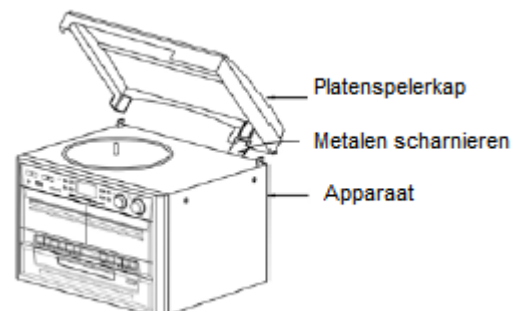

Radio

Handmatig afstemmen op een radiozender

- Schakel het apparaat in door de aan-/uitknop (19) te draaien totdat u een klikken hoort.
- Zet de functieschakelaar (6) op "Tuner" en selecteer met de radiobandschakelaar (10) AM, FM of FM-stereo.
- Draai de tuningsknop (20) om een gewenste zender in te stellen.
- Kies met de volumeregelaar (19) de gewenste geluidssterkte.

Ontvangst via FM/FM-stereo

- Voor een optimale ontvangst van mono-uitzendingen, zet u de bandschakelaar (10) op FM. Hiermede heeft u een perfecte ontvangst vooral als er alleen zwakke stereosignalen uitgezonden worden.
- Voor een optimale ontvangst van stereo-uitzendingen, zet u de bandschakelaar (10) op FM-stereo. De FM-stereo-indicatie (21) gaat oplichten en toont een ontvangst van stereo-uitzendingen.

Tips voor optimale ontvangst

- AM: dit apparaat beschikt over een geïntegreerde AM-antenne. Bij een zwakke ontvangst beweegt u de radio in een andere positie om een betere ontvangst te bereiken.
- FM: dit apparaat beschikt over een FM-werpantenne (31) op de achterzijde van het apparaat. Wikkel deze volledig af en positioneer deze voor een optimale ontvangst.

CD-speler

Vorbereiding

1. Zet de functieschakelaar (6) op "CD/USB/SD".
2. Druk op de toets Open/Close (27), om het CD-vak (15) te openen.
3. Plaats een CD in het vak met de bedrukte kant naar boven en sluit het CD-vak.
4. Op het display (2) verschijnt na korte tijd het totaal aantal muzieknnummers en de weergaveduur.

Weergave / pauze / stop

1. Druk op de weergave /pauze /stop-toets (16) om het afspelen te starten.
2. Om de weergave tijdelijk te onderbreken, drukt u opnieuw op de weergave /pauze /stop-toets (16). De weergave stopt en op het display knippert de tijdweergave. Om de weergave te hervatten, drukt u opnieuw op de weergave /pauze /stop-toets (16).
3. Om de weergave te beëindigen, houdt u de weergave /pauze /stop-toets (16) 2 seconden ingedrukt.

Vooruit / achterwaarts zoeken en springen

1. Als u tijdens de weergave of pauze de toets Skip Up (24) indrukt, springt het display naar de volgende titel.
2. Als u tijdens de weergave of pauze de toets Skip Down (13) indrukt, springt het display terug naar het begin van de actuele titel.
3. Als u twee keer achter elkaar op de toets Skip Down (13) drukt, springt het display steeds naar het begin van de vorige titel.
4. Als u een van de Skip-toetsen ingedrukt houdt, wordt een snelle doorloop of terugloop geactiveerd. Laat de desbetreffende toets weer los om het afspelen te hervatten.

MP3-/WMA-disks

1. Als u een MP3- of WMA-disk heeft geplaatst op welke meerdere mappen aangelegd zijn, kiest u de gewenste map met de omhoog/omlaag-toets (12).
2. Selecteer met de toetsen Skip Up / Skip Down de gewenste titel.
3. Druk op de weergave /pauze /stop-toets, om het afspelen te starten.

ID3-tag-weergave

Druk tijdens het afspelen van een MP3-bestand op de INFO-toets van de afstandsbediening, om de desbetreffende ID3-tag, zoals de interpreet, naam van de song enz. weer te geven. Druk opnieuw op de INFO-toets om deze functie weer uit te schakelen.

Opmerking: de ID3-tag kan alleen weergegeven worden, indien het betreffende MP3-/WMA-bestand hierover beschikt.

Zoekfunctie voor song-/mapnaam (via afstandsbediening)

In de MP3-/WMA-werking kan via de afstandsbediening gezocht worden naar de naam van een song of map (alleen tijdens de stop-modus):

1. Druk op de afstandsbediening op de toets FIND en zoek de gewenste titel door op de toetsen Skip Up / Skip Down te drukken. Druk op de weergave /pauze /stop-toets (16), om het afspelen te starten.
2. Druk nog een keer op de afstandsbediening op de toets FIND, om de mapnaam weer te geven. Selecteer met de toetsen Skip Up / Skip Down de gewenste map en druk op de weergave /pauze /stop-toets (16), om het afspelen te starten.

Opmerking: Als een titel of een map geen naam heeft, verschijnt op het display "NONE" of "UNKNOWN".

Extra tekens of umlauten worden niet op het display weergegeven.

Herhaal- intro- en toevalsweergave

Als u voor of tijdens het afspelen van een titel, een map (alleen MP3) of alle titels op de toets REP/INTRO/RAN op de afstandsbediening drukt, kunt u verschillende manieren voor het afspelen kiezen:

- Herhalen (Repeat)

Het huidige nummer wordt telkens opnieuw herhaald (Repeat One) of alle titels (Repeat All) worden herhaald.

- Intro

Bij deze functie worden alle titel 10 seconden afgespeeld. Dit is behulpzaam bij het zoeken van een bepaalde song.

- Toevalsweergave (Random)

Selecteer deze functie, om alle titels van een disk in willekeurige volgorde af te spelen.

Bij audio-CD's:

Met elke druk op de toets REP/INTRO/REP wordt de functie als volgt verandert:

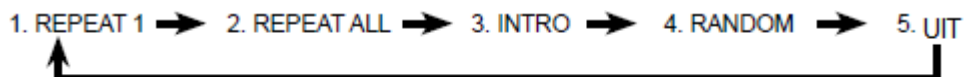

Modus	Weergave op het display
Repeat 1 (titel herhalen)	☰
Repeat All (alle herhalen)	☰ ALL
Intro	INTRO
Random (toevalsweergave)	RANDOM
Uit	-----

Bij MP3-/WMA-weergave:

Met elke druk op de toets REP/INTRO/REP wordt de functie als volgt verandert:

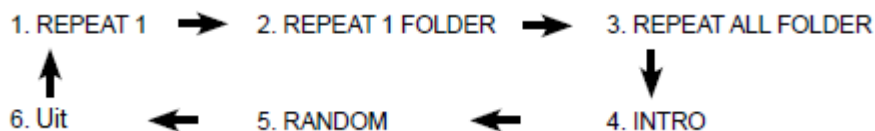

Modus	Weergave op het display
Repeat 1 (titel herhalen)	☰
Repeat 1 Folder (alle titels in de map herhalen)	☰ ALL
Repeat All Folder (alle mappen herhalen)	☰ (FOLDER)
Intro	INTRO
Random (toevalsweergave)	RANDOM
Uit	-----

Programmeren van de volgorde voor afspelen (via de afstandsbediening):

U kunt 32 titels van een disk in willekeurige volgorde programmeren, in welke deze afgespeeld moeten worden. Het apparaat moet zich hiertoe in de stop-modus bevinden.

1. Zet de functieschakelaar (6) op "CD/USB/SD". Overtuig u er van, dat de weergave gestopt is.
2. Druk op de toets PROGRAM op de afstandsbediening. Op het display wordt „PROG“ aangeduid, alsook het programmanummer en de positie voor het in te voeren titelnummer.
3. Selecteer met de toetsen Skip Up / Skip Down de titel welke als eerste in de volgorde zal verschijnen.
4. Druk nog een keer op de toets PROGRAM op de afstandsbediening om deze titel op te slaan.
5. Herhaal de stappen 3 en 4 om verdere titels te programmeren.
6. Als alle gewenste titels geprogrammeerd zijn drukt u op de weergave/pauze/stop-toets (16), om het afspelen te starten.
7. Om het geprogrammeerde te wissen, drukt u op de STOP-toets op de afstandsbediening.

MP3-weergave van USB-stick of geheugenkaart

Opmerkingen:

- Er kunnen bestanden met een bit snelheid van 32 - 256 kbps (MP3), of 32 - 320 kbps (WMA) afgespeeld worden.
- De weergavekwaliteit is steeds afhankelijk van de compressiekwaliteit van de muziekbestanden (MP3, WMA).
- De zoekprocedure (initialiseren) aan het begin duurt bij MP3- en WMA-bestanden iets langer dan bij normale audio-CD's.

USB-stick en geheugenkaarten (SD, MMC) aansluiten

1. Zet de functieschakelaar (6) op "CD/USB/SD" en selecteer met de brontoets (4) „USB“ of „SD“, afhankelijk van welk product u muziek wilt luisteren.
2. Plaats de USB-stick of een SD-geheugenkaart in de overeenkomstige poort. Let op dat u deze op juiste manier insteekt. Gebruik geen geweld, anders kunnen de poorten of stick of kaarten beschadigd raken.
3. Direct na het plaatsen worden de gegevens ingelezen. Op het display verschijnt het aantal gevonden mappen.
4. De functies voor het afspelen komen overeen met die van een normale CD-weergave.

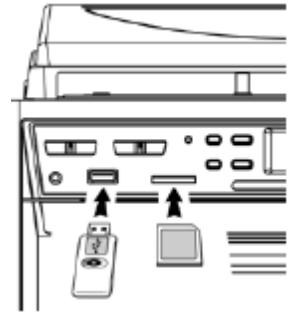

Opmerkingen:

- Als u een MP3-speler op de USB-poort aansluit, kan het gebeuren dat sommige apparaten/bestanden vanwege de verschillende coderingen niet herkend worden. Dit is geen fout van het apparaat.
- Vanwege de verschillende formaten is het mogelijk dat sommige USB-sticks of SD-geheugenkaarten niet afgespeeld kunnen worden.
- De fabrikant is niet verantwoordelijk voor de mogelijkheid van het afspelen van de verschillende USB-sticks of SD-geheugenkaarten.
- De fabrikant is niet aansprakelijk voor eventuele verlies of beschadiging van bestanden.
- Een USB-stick moet steeds direct op de USB-aansluiting van het apparaat aangesloten worden. Het gebruik van een USB-verlengkabel wordt niet door het apparaat ondersteund. De USB-poort van het apparaat kan niet met een computer communiceren.

Platenspeler

Opmerkingen:

- Verwijder voor gebruik de bescherming van de toonarm.
- Als de platenspeler niet gebruikt wordt moet de toonarm steeds op de houder geplaatst worden.

1. Zet de functieschakelaar (6) op "PHONO".
2. Zet de keuzeschakelaar voor de snelheid (29) op de juiste snelheid, afhankelijk van de geplaatste langspeelplaat (LP).
3. Plaats een LP op het draaiplateau, gebruik bij singles de adapter.
4. Neem de toonarm uit de houder en beweeg hem richting LP. De plaat gaat nu draaien.
5. Leg de toonarm voorzichtig op de gewenste positie van de LP.
6. Stel het gewenste volume in.
7. Na het afspelen van de LP stopt het draaiplateau automatisch. Plaats de toonarm terug op zijn houder.
8. Om handmatig te stoppen, tilt u de toonarm omhoog en plaats u hem terug op zijn houder.

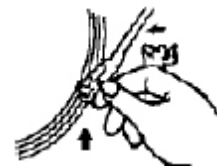
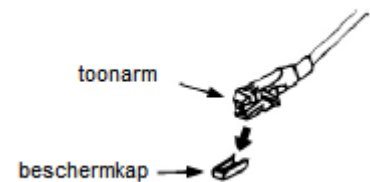

Opmerking:

Om te voorkomen dat het draaiplateau het afspelen automatisch beëindigd, zet u de automatische stop-schakelaar (34) aan de bovenzijde van het apparaat op „OFF“. Als u de automatische stop-schakelaar op „ON“ zet is de autostop-functie geactiveerd, d.w.z. na het afspelen van een LP stopt het draaiplateau automatisch.

Line-Out-aansluiting

Op de Line-Out-aansluiting (32) op de achterzijde van het apparaat kunt u een extern audiosysteem via een RCA-kabel (wordt niet meegeleverd) aansluiten.

Cassettedeck

Basisfuncties

STOP/EJECT-toets	Druk 1x op deze toets om het afspelen te beëindigen, druk opnieuw op deze toets om het cassettevak te openen.
Snel vooruit en terugspoel-toetsen	Druk op deze toetsen om snel vooruit of terug te spoelen, om de snelle doorloop te stoppen drukt u op de STOP/EJECT-Taste.
PLAY-toets	Druk op deze toets om het afspelen te starten.
PAUZE-toets	Druk op deze toets om het afspelen te pauzeren. Om de weergave te hervatten drukt u opnieuw op deze toets.
RECORD-toets (alleen deck 1)	Druk deze toets tegelijkertijd met de PLAY-toets in, om een opname te starten.

Weergave

1. Zet de functieschakelaar (6) op "TAPE".
2. Plaats een cassette.
3. Druk op de PLAY-toets om het afspelen te starten.
4. Stel het gewenste volume in.
5. Om het afspelen te pauzeren drukt u op de PAUZE-toets.
6. Om het afspelen te beëindigen, drukt u op de STOP/EJECT-toets. Druk nogmaals op deze toets om het cassettevak te openen.

Opmerking:

Er kan in beide cassettedecks telkens een cassette geplaatst worden om deze achter elkaar af te spelen. Druk hiertoe op cassettedeck 1 op de PLAY- en op de PAUZE-toets en op cassettedeck 2 op de PLAY-toets. Nu begint de weergave van cassettedeck 2. Zodra deze afgespeeld is begint de weergave van cassettedeck 1.

Opname

A. Kopiëren van cassette naar cassette (deck 2 naar deck 1)

- Kopiëren met normale snelheid.
1. Zet de functieschakelaar (6) op "TAPE".
 2. Plaats de cassette die gekopieerd zal worden in deck 2 en plaats een lege bespeelbare cassette in deck 1.
 3. Druk aan deck 1 eerst op de PAUZE-toets en druk vervolgens tegelijkertijd op de PLAY- en RECORD-toetsen.
 4. Druk nu aan deck 2 op de PLAY-toets, om de weergave te starten en vervolgens direct aan deck 1 op de PAUSE-toets om de opname te starten.
 5. Om de opname te beëindigen, drukt u op de PAUZE-toets aan deck 1 en vervolgens op de STOP/EJECT-toets aan deck 2.

Kopiëren met hoge snelheid (High Speed Dubbing)

Dit apparaat beschikt over het zogenaamde High-Speed-Dubbing-systeem, waarmee een opname ongeveer 2/3 van de tijd benodigd dan de tijd voor een normale opname (deze functie is alleen bij het kopiëren van een cassette naar een cassette mogelijk).

1. Zet de toets voor High-Speed-Dubbing (23) op „HI“.
2. Voer verder de stappen uit zoals voor het kopiëren met normale snelheid.
3. Stel bij het kopiëren met hoge snelheid het volume op minimum om het geluid dat tijdens de kopieerprocedure veroorzaakt wordt te vermijden.
4. Verander tijdens kopiëren niet de snelheid, dit zou de opname belemmeren of de cassettes beschadigen.

B. Opnemen van de radio

1. Zet de functieschakelaar (6) op “TUNER”.
2. Kies de gewenste radiozender en plaats in deck 1 een cassette die geschikt is voor opnemen.
3. Druk gelijktijdig op de toetsen PLAY en RECORD om het opnemen te starten.
4. Druk op STOP/EJECT om de opname te beëindigen.

C. Opnemen vanaf de platenspeler

1. Zet de functieschakelaar (6) op “PHONO”.
2. Plaats in cassettedeck 1 een cassette die geschikt is voor opnemen.
3. Druk eerst op de PAUSE-toets en vervolgens gelijktijdig op de PLAY- en RECORD-toets aan deck 1.
4. Leg een LP op het draaiplateau en start de weergave.
5. Druk bij de gewenste passage op de PAUSE-toets aan deck 1 om de opname te starten.
6. Om de opname te beëindigen, drukt u eerst aan het cassettedeck 1 op de PAUSE-toets en vervolgens op de STOP/EJECT-toets, beëindig dan de weergave van de platenspeler.

Langspeelplaten & cassettes naar MP3 converteren (MP3-encoding)

Dit apparaat kan muziek van LP's en cassettes naar MP3 converteren en deze op een USB-stick of een SD-/MMC-geheugenkaart opslaan. Dit noemt men MP3-Encoding.

A. MP3-Encoding van een LP

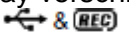
1. Plaats een USB-stick in de USB-aansluiting. Overtuig u er van, dat deze nog voldoende vrije geheugenplaats bezit.
2. Zet de functieschakelaar (6) op “PHONO” en druk op de opname-toets (3).
3. Op het display verschijnt de aanduiding „USB“. Vervolgens knippert op het display de aanduiding:  .
Het systeem is nu klaar om op te nemen.
4. Start nu de weergave van een LP om het Encoding-proces te starten.
5. Om het Encoding-proces te beëindigen, houdt u de opname-toets (3) zo lang ingedrukt totdat de knipperende aanduiding op het display uitgaat.



B. MP3-Encoding van een cassette

1. Plaats een USB-stick in de USB-aansluiting. Overtuig u er van, dat deze nog voldoende vrije geheugenplaats bezit.
2. Zet de functieschakelaar (6) op “TAPE” en druk op de opname-toets (3).
3. Op het display verschijnt de aanduiding „USB“. Vervolgens knippert op het display de aanduiding:  .
Het systeem is nu klaar om op te nemen.
4. Start nu de weergave van een cassette.
5. Om het Encoding-proces te beëindigen, houdt u de opname-toets (3) zo lang ingedrukt totdat de knipperende aanduiding op het display uitgaat.



C. Bestanden van een USB-stick naar een SD-kaart kopiëren en andersom

Met dit apparaat kunnen bestanden van een USB-stick naar een SD-/MMC-kaart gekopieerd worden en omgekeerd, druk hiertoe eenvoudig op de opname-toets (3).

I. Kopiëren van een titel (onderstaande voorbeeld van een SD-kaart naar een USB-stick):

1. Start een normale weergave van een titel die u wilt kopiëren vanaf een SD-kaart.
2. Druk op de opname-toets (3) tijdens de weergave. Op het display knippert de aanduiding:  &  en het kopiëren wordt gestart..
3. Als het kopiëren beëindigd is stopt het apparaat automatisch.

II. Kopiëren van alle titels (onderstaande voorbeeld van een SD-kaart naar een USB-stick):

1. Kies de SD-modus en plaats een SD-kaart die u wilt kopiëren in de SD-kaartlezer.
2. Na het inlezen van de bestanden op de SD-kaart, drukt u op de opname-toets (3). Op het display knippert de aanduiding:  &  en het kopiëren wordt gestart.
3. Als het kopiëren beëindigd is stopt het apparaat automatisch.

Opmerkingen:

- De encodingssnelheid is 1:1, d.w.z. de encoding-procedure duurt net zolang als de daadwerkelijke afspeeltijd.
- Er kunnen alleen MP3- en WMA-bestanden gekopieerd worden.
- Het systeem legt een map „AUDIO“ aan voor de encoding-bestanden of een map „FCOPY“ voor de gekopieerde bestanden.
- Vooraf ingesteld voor het encoding van MP3 bestanden is een snelheid van 128 kbps en een samplingrate van 44,1 kHz.
- Tijdens de encodingprocedure worden de afzonderlijke tracks niet gescheiden, maar er wordt een groot bestand gemaakt. U kunt de afzonderlijke titels echter handmatig scheiden (zie punt E verderop).
- Om een opname te onderbreken, drukt u tijdens het afspelen op de opname-toets (3).
- Als tijdens een encoding-procedure een USB-stick alsook een SD-kaart geplaatst zijn, worden de bestanden op de USB-stick opgeslagen.
- Als u een encoding- of kopieerprocedure afbreekt voordat deze beëindigd is, worden geen bestanden op de USB-stick of een SD-kaart opgeslagen.

D. Encoding-bitrate instellen (via afstandsbediening)

Tijdens een encoding-procedure kan de bitrate verandert worden. Hoe hoger de bitrate des te beter is de kwaliteit van de MP3-opname.

Volgende bitrates kunnen geselecteerd worden: 32, 64, 96, 128, 192 und 256 kbps.

1. Zet de functieschakelaar (6) op „PHONO“ of „TAPE“, laat het apparaat nog in de stopmodus.
2. Druk de INFO-toets op de afstandsbediening om op het display de standaardbitrate van 128 kbps weer te geven.
3. Gebruik nu de Skip Up of Skip Down toets om de bitrate te verhogen of te verlagen.
4. Druk daarna nogmaals de INFO-toets en start de encodingprocedure zoals eerder beschreven.

E. Scheiding van de titels (via afstandsbediening)

Tijdens de encoding worden alle titels achter elkaar als één bestand opgeslagen. Om voor elke titel een bestand te maken, moet u de titels handmatig scheiden.

Druk hiertoe tussen de afzonderlijke titel op de toets TRACK SEPARATION op de afstandsbediening.

Bij het indrukken van deze toets knippert op het display de aanduiding „PHONO“ of „TAPE“ een keer als bevestiging voor een correcte scheiding.

Bestanden wissen van een USB-stick/SD-kaart (via afstandsbediening)
Met dit apparaat kunnen bestanden op een USB-stick of SD-kaart gewist worden.

A. Een bestand wissen

1. Selecteer de USB- of SD-modus.
2. Houdt de INFO-toets op de afstandsbediening 3 seconden ingedrukt. Op het display verschijnt „DEL ---001“.
3. Selecteer nu via de Skip Up en Skip Down toetsen het bestand dat u wilt wissen.
4. Druk vervolgens op de REC-toets op de afstandsbediening. Op het display verschijnt de vraag „YES / NO“. Selecteer via de Skip Up / Skip Down toetsen of u het bestand wilt wissen (YES) of niet (NO).
5. Druk nogmaals op de REC-toets om het wissen te bevestigen.

B. Alle bestanden wissen

1. Selecteer de USB- of SD-modus.
2. Houdt de INFO-toets op de afstandsbediening 3 seconden ingedrukt. Op het display verschijnt „DEL ---001“.
3. Houdt de INFO-toets opnieuw ingedrukt totdat op het display de aanduiding „FORMAT Y/N“ knippert. Kies nu via de Skip Up of Skip Down-toets, of u de geheugendrager wilt formatteren en zodoende de bestanden wissen (Y/YES) of niet (N/NO).
4. Druk nogmaals op de REC-toets om het wissen te bevestigen.

Opmerkingen:

- Alle bestanden worden bij deze procedure gewist. Controleer daarom eerst of u ook alle bestanden wilt wissen.
- Om een wisprocedure af te breken drukt u op de STOP-toets op de afstandsbediening. Dit is alleen mogelijk indien u het wissen nog niet bevestigd heeft.

Afkoppelen van de USB-stick / geheugenkaart

Voordat u een USB-stick of een SD-geheugenkaart uit de poort verwijdert, moet u eerst het apparaat volledig uitschakelen of u zet de functieschakelaar (6) op een andere bron „TAPE“ of „TUNER“.

Om de USB-stick af te koppelen, trekt u deze voorzichtig uit de poort.

Om een SD-geheugenkaart af te koppelen, drukt u deze eerst voorzichtig iets naar binnen. De geheugenkaart wordt daardoor ontgrendeld en u kunt deze nu uithalen.

X-Bass

Druk op de X-Bass-toets (17), om de X-Bass-functie te activeren, waardoor de bas versterkt wordt,

Technische gegevens

Voeding: AC 230V ~ 50Hz
Radiofrequenties: FM 88 - 108 MHz
AM 540 - 1600 kHz

Technische en optische wijzigingen ten alle tijde onder voorbehoud.