

brother

TZe
TAPE**HS**
TUBE

INSTALLATIEHANDLEIDING

P-touch

E550W

Lees deze gebruikershandleiding voordat u uw P-touch gaat gebruiken. Bewaar deze gebruikershandleiding op een toegankelijke plek, zodat u er later dingen in kunt opzoeken. Bezoek ons op de website <http://solutions.brother.com/> waar u productondersteuning en antwoorden op vaak gestelde vragen (FAQs) kunt vinden.

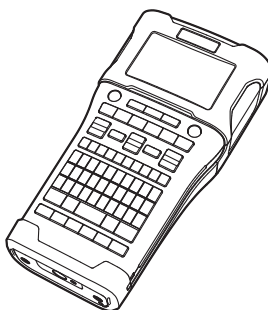

www.brother.com

INLEIDING

Hartelijk dank voor de aanschaf van de P-touch E550W.

Uw nieuwe E550W is een eenvoudig te bedienen labelsysteem met veel extra functies waarmee het gemakkelijk is om professionele labels van hoge kwaliteit te maken. In deze handleiding worden verschillende voorzorgsmaatregelen en basisprocedures voor het gebruik van de P-touch beschreven. Lees deze handleiding zorgvuldig voordat u de printer gaat gebruiken, en bewaar deze op een handige plaats zodat u er later dingen in kunt opzoeken.

Beschikbare handleidingen

De volgende handleidingen zijn beschikbaar voor deze P-touch. U kunt de meest recente handleidingen downloaden van de website Brother Solutions Center (<http://solutions.brother.com/>).

Installatiehandleiding (deze handleiding)

In deze handleiding staat informatie die u dient te lezen voordat u de P-touch in gebruik neemt, bijvoorbeeld voor het configureren van het apparaat.

Gebruikershandleiding (PDF-handleiding op de meegeleverde cd-rom)

In deze handleiding staan basisinformatie over het werken met de P-touch en gedetailleerde tips voor het oplossen van problemen.

Netwerkhandleiding voor de E550W

In deze handleiding staat informatie over de netwerkinstellingen. U kunt de handleiding downloaden van het Brother Solutions Center (<http://solutions.brother.com/>).

Toepassingen voor gebruik in combinatie met computers

P-touch Editor

P-touch Transfer Manager

P-touch Update Software

Zie "P-touch Software gebruiken" op pagina 41 voor meer informatie.

Toepassingen voor gebruik in combinatie met mobiele apparaten

Brother heeft verschillende toepassingen voor gebruik in combinatie met de P-touch, waaronder toepassingen die u in staat stellen direct af te drukken vanaf uw Apple iPhone, iPad en iPod touch of Android™-smartphone, en toepassingen waarmee u draadloos gegevens kunt overbrengen, zoals sjablonen, symbolen en databases die u met behulp van een computer hebt gemaakt, naar de P-touch.

U kunt de toepassingen van Brother gratis downloaden in de App Store of Google Play.

Software Development Kits

Er is een software development kit (SDK) beschikbaar. Ga naar het Brother Developer Center (<http://www.brother.com/product/dev/index.htm>).

VOORZICHTIG

EXPLOSIEGEVAAR ALS BATTERIJ WORDT VERVANGEN DOOR HET VERKEERDE
TYPE.

VERWIJDER GEBRUIKTE BATTERIJEN VOLGENS DE VOORSCHRIFTEN.

Verklaring van overeenstemming met het internationale ENERGY STAR®-programma

Het doel van het internationale ENERGY STAR®-programma is het bevorderen van de ontwikkeling en popularisering van energie-efficiënte kantoorapparatuur. Als ENERGY STAR®-partner heeft Brother Industries, Ltd. bepaald dat dit product voldoet aan de ENERGY STAR®-richtlijnen voor energie-efficiëntie.

**Conformiteitsverklaring (alleen Europa)**

Wij, Brother Industries, Ltd.
15-1, Naeshiro-cho, Mizuho-ku,
Nagoya 467-8561, Japan

verklaren dat dit product en de netspanningsadapter voldoen aan de essentiële vereisten van alle relevante richtlijnen en regelingen die van toepassing zijn in de Europese Gemeenschap. De Conformiteitsverklaring kan van het Brother Solutions Center worden gedownload. Ga naar <http://solutions.brother.com/> en

- selecteer "Europe"
- selecteer uw land
- selecteer uw model
- selecteer "Handleidingen", uw taal en klik op "Zoeken"
- selecteer "Conformiteitsverklaring"
- klik op "Downloaden"

De verklaring wordt gedownload als PDF-bestand.

Conformiteitsverklaring voor de R&TTE-richtlijn 1999/5/EG (Radio en telecommunicatie, alleen Europa)
(van toepassing op modellen met interfaces voor telecommunicatie en/of radio)

Wij, Brother Industries, Ltd.
15-1, Naeshiro-cho, Mizuho-ku,
Nagoya 467-8561, Japan

verklaren dat dit product functioneert in overeenstemming met de vereisten van de R&TTE-richtlijn 1999/5/EG. U kunt een exemplaar van de conformiteitsverklaring downloaden door de instructies op te volgen in het gedeelte **Conformiteitsverklaring (alleen Europa)**.

Samenstelling en publicatie

Deze handleiding is samengesteld en gepubliceerd onder toezicht van Brother Industries, Ltd. De nieuwste productgegevens en specificaties zijn in deze handleiding verwerkt. De inhoud van deze handleiding en de specificaties van dit product kunnen zonder voorafgaande kennisgeving worden gewijzigd.

Als er nieuwe versies van de E550W-software beschikbaar komen, kan het zijn dat de bijgewerkte functies niet in deze handleiding worden behandeld. Het is dus mogelijk dat het nieuwe besturingssysteem en de inhoud van deze handleiding verschillen.

Alle handels- en productnamen van bedrijven die vermeld zijn op Brother-producten, de bijbehorende documenten en andere materialen zijn handelsmerken of gedeponeerde handelsmerken van de respectieve bedrijven.

Handelsmerken en copyrights

Brother is een handelsmerk van Brother Industries, Ltd.

P-TOUCH is een handelsmerk of geregistreerd handelsmerk van Brother Industries, Ltd.

© 2014 Brother Industries, Ltd. Alle rechten voorbehouden.

Microsoft, Windows Vista, Windows Server en Windows zijn ofwel gedeponeerde handelsmerken ofwel handelsmerken van Microsoft Corp. in de Verenigde Staten en/of andere landen.

Apple, Macintosh, Mac OS, iPhone, iPad en iPod zijn handelsmerken van Apple Inc., geregistreerd in de Verenigde Staten en andere landen.

De namen van andere software of producten die in dit document worden genoemd, zijn handelsmerken of gedeponeerde handelsmerken van de respectieve bedrijven die deze hebben ontwikkeld.

Wi-Fi en Wi-Fi Alliance zijn gedeponeerde handelsmerken van de Wi-Fi Alliance.

Ieder bedrijf waarvan een softwaretitel in deze handleiding wordt genoemd, heeft een gebruiksrechtovereenkomst die specifiek op de eigen programma's van toepassing is. Alle handels- en productnamen van bedrijven die vermeld zijn op Brother-producten, de bijbehorende documenten en andere materialen zijn handelsmerken of gedeponeerde handelsmerken van de respectieve bedrijven.

Opmerkingen over Open Source-licenties

Voor dit product is open-sourcesoftware gebruikt. De Opmerkingen over Open Source-licenties staan in het gedeelte voor het downloaden van handleidingen op de startpagina van uw model in het Brother Solutions Center op <http://solutions.brother.com/>

Inhoud



.....

AAN DE SLAG GAAN.....	18
Uw P-touch uitpakken	18
Algemene beschrijving	19
LCD-scherm.....	20
Namen en functies van de toetsen	22
Voeding	24
Netspanningsadapter.....	24
Oplaadbare li-ionbatterij.....	24
Alkaline-/Ni-MH-batterij.....	27
Een tapecassette plaatsen	28
Apparaat in- en uitschakelen.....	29
Tijdsinstelling voor automatisch uitschakelen	29
Tape doorvoeren	30
Invoer&Snijden	30
Alleen invoer	31
LCD-scherm	31
LCD-contrast.....	31
Achtergrondverlichting	31
Instellen taal en eenheid	32
Taal.....	32
Eenheid.....	32
EEN LABEL BEWERKEN.....	33
Een labeltoepassingstype selecteren	33
ALGEMEEN.....	33
SCHERMFOLIE.....	33
KABELWIKKEL.....	33
KABELVLAG.....	34
PATCHPANEL.....	34
PUNCHBLOCK.....	35
Krimpkous.....	35
Een label met barcode maken.....	36
Instellen van barcodeparameters en invoeren van barcodegegevens	36
Barcodes bewerken en verwijderen.....	37
Een geserialiseerd label invoeren	37
Serialiseren.....	37
Geavanceerd serialiseren.....	38
P-TOUCH SOFTWARE GEBRUIKEN.....	41
P-touch Software gebruiken	41
Eigenschappen	41
Systeemvereisten	41
Software en printerstuurprogramma installeren.....	42
Het printerstuurprogramma verwijderen	45
De software verwijderen	46

Veiligheidsmaatregelen

Belangrijke opmerkingen die bedoeld zijn om letsel en schade te voorkomen, worden met verschillende symbolen aangeduid.

De symbolen en hun betekenis zijn:

 GEVAAR	Geeft een dreigende gevaarlijke situatie aan die leidt tot overlijden of ernstig letsel als het product wordt gehanteerd zonder dat de waarschuwingen en instructies in acht worden genomen.
 WAARSCHUWING	Geeft een mogelijk gevaarlijke situatie aan die kan leiden tot overlijden of ernstig letsel.
 VOORZICHTIG	Geeft een mogelijk gevaarlijke situatie aan die kan leiden tot letsel.













In deze handleiding worden de volgende symbolen gebruikt:

	Geeft een verboden handeling aan.		Geeft aan dat demonteren verboden is.
	Geeft aan dat blootstellen aan water is verboden.		Geeft een deel van het apparaat aan dat niet mag worden aangeraakt.
	Geeft een handeling aan die moet worden uitgevoerd.		Geeft aan dat u de voedingskabel van het apparaat moet loskoppelen.
	Geeft een brandrisico onder bepaalde omstandigheden aan.		Geeft de mogelijkheid van een elektrische schok aan.

GEVAAR

Oplaadbare li-ionbatterij

Neem de volgende voorzorgsmaatregelen voor de oplaadbare li-ionbatterij (hierna genoemd "oplaadbare batterij") zorgvuldig in acht. Als deze voorzorgsmaatregelen niet worden opgevolgd, kunnen oververhitting, lekkage of barsten in de batterij leiden tot kortsluiting, explosie, rook, brand, elektrische schokken, verwondingen bij u of anderen, of schade aan het product of andere eigendommen.

-  Gebruik de oplaadbare batterij alleen voor de beoogde doeleinden. De P-touch en de oplaadbare batterij zijn ontworpen om uitsluitend met elkaar samen te functioneren. Breng de oplaadbare batterij NIET aan in een andere P-touch en breng geen andere oplaadbare batterij aan in uw P-touch, omdat anders brand of schade kan ontstaan.
-  Om de oplaadbare batterij op te laden moet deze in de P-touch worden gestoken, waarna de netspanningsadapter die speciaal voor deze P-touch is ontworpen moet worden gebruikt.
-  Laad de oplaadbare batterij NIET op nabij vuur of in direct zonlicht. Dit zou het veiligheidscircuit kunnen activeren, dat is ontworpen om gevaar van oververhitting te voorkomen. Activering van het veiligheidscircuit kan het stoppen van het opladen tot gevolg hebben, of het opladen met een te hoge stroom/voltage wanneer het veiligheidscircuit niet werkt, of een abnormale chemische reactie binnen de batterij.
-  Gebruik alleen de batterijlader die speciaal voor de oplaadbare batterij is ontworpen.
-  Laat GEEN draden of andere metalen voorwerpen in contact komen met de aansluitklemmen van de oplaadbare batterij. Vervoer of bewaar de oplaadbare batterij NIET samen met metalen voorwerpen zoals halskettingen of haarspelden. Dit zou kunnen leiden tot kortsluiting, en tot oververhitting van metalen voorwerpen zoals draden, halskettingen of haarspelden.
-  Gebruik of bewaar de oplaadbare batterij NIET in de nabijheid van vuur, verwarmingselementen of op plaatsen met een temperatuur boven 80 °C.
-  Laat de oplaadbare batterij NIET in contact komen met water, noch dompel deze onder in water.
-  Gebruik de oplaadbare batterij NIET in corrosieve omgevingen, waar bijvoorbeeld zoute lucht, zout water, zuren, basische stoffen, corrosieve gassen, chemicaliën, of corrosieve vloeistoffen aanwezig zijn.
-  Laad de oplaadbare batterij NIET op als deze lekt of beschadigd is.
-  Breng GEEN directe soldeerverbindingen aan op de oplaadbare batterij. Dit kan er toe leiden dat interne isolatie smelt, of dat er gas uittreedt, of dat veiligheidsmechanismen niet meer werken.
-  Gebruik de oplaadbare batterij NIET met omgekeerde polariteit (+) (-). Controleer de oriëntatie van de oplaadbare batterij voordat u deze aanbrengt en probeer niet om de oplaadbare batterij met kracht in de P-touch aan te brengen. Wanneer de oplaadbare batterij wordt opgeladen met omgekeerde polariteit kan een abnormale chemische reactie binnen de batterij optreden, of kan een abnormale stroom tijdens ontlading optreden.
-  Sluit de oplaadbare batterij NIET direct aan op een normale elektrische wandcontactdoos.

! GEVAAR

Oplaadbare li-ionbatterij

- ⊘ Vloeistof (elektrolyt) die uit de P-touch of uit de oplaadbare batterij lekt, kan op een beschadigde oplaadbare batterij wijzen. Als de oplaadbare batterij lekt, moet u direct het gebruik van de P-touch stoppen, de netspanningsadapter loskoppelen en de P-touch vervolgens in een zak plaatsen.
- ⚠ Raak de vloeistof uit de oplaadbare batterij niet aan. Wrijf niet in uw ogen als u batterijvloeistof in uw ogen krijgt. Maak onmiddellijk schoon met kraanwater of ander schoon water, en vraag medisch advies. Als u er niets aan doet, kan batterijvloeistof oogschade veroorzaken. Als de vloeistof in aanraking is gekomen met de huid of kleren, spoelt u deze direct met water.
- ⊘ Plaats de oplaadbare batterij of de ⚠ P-touch met geïnstalleerde batterij NIET in een magnetron of in een hogedrukvat.
- ⊘ Laat een lege oplaadbare batterij NIET in de P-touch gedurende een langere periode. Dit kan de levensduur van de oplaadbare batterij verkorten, of leiden tot een kortsluiting.
- ! Als de P-touch slechts een korte tijd kan worden gebruikt, ofschoon de batterij volledig was opgeladen, kan de oplaadbare batterij het einde van de levensduur hebben bereikt. Vervang de oplaadbare batterij door een nieuwe. Dek de aansluitklemmen van de oude oplaadbare batterij af met tape wanneer u deze vervangt, om kortsluiting in de batterij te voorkomen.
- ⊘ U mag de oplaadbare batterij NIET demonteren, aanpassen, of proberen te repareren.
- ⊘ U mag de oplaadbare batterij NIET in open vuur weggooien, of opzettelijk oververhitten. Dit kan er toe leiden dat de interne isolatie smelt, of dat er gas uittreedt, of dat veiligheidsmechanismen niet meer werken. Bovendien kan de elektrolytoplossing vlam vatten.
- ⊘ U mag de oplaadbare batterij NIET doorboren met enig voorwerp, of deze onderwerpen aan zware schokken, of er mee gooien. Schade aan het beveiligingscircuit van de oplaadbare batterij kan een abnormale chemische reactie binnen de batterij veroorzaken, of er toe leiden dat de batterij met een abnormale stroom/voltage wordt heropgeladen.
- ⊘ U mag de oplaadbare batterij NIET verbranden of weggooien bij het huisvuil.

⚠ WAARSCHUWING

P-touch

Houd u aan deze richtlijnen ter voorkoming van brand, elektrische schokken, risico op letsel van uzelf of van anderen en/of schade aan de P-touch of aan andere eigendommen.

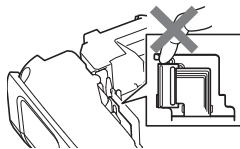

- ⊘ U mag de P-touch NIET demonteren. Neem contact op met de klantenservice van Brother voor controle, afstelling en reparatie van de P-touch.
- ⊘ Voor de verpakking van de P-touch worden plastic zakken gebruikt. Houd deze zakken uit de buurt van baby's en kinderen om verstikking te voorkomen.
- ⊘ Als u tijdens gebruik of tijdens opslag van de P-touch hitte, een abnormale geur, verkleuring van de P-touch, vervorming, of andere ongewone zaken waarneemt, moet het gebruik van de P-touch direct stoppen, de netspanningsadapter loskoppelen, en de batterijen verwijderen.
- ⊘ Laat de P-touch niet vallen en stel deze niet bloot aan schokken om schade te voorkomen.
- ⊘ Laat de P-touch NIET nat worden en gebruik de P-touch niet in natte ruimten, zoals badkamers of in de buurt van gootstenen.
- ⊘ Raak de metalen delen in de buurt van de printkop NIET aan. De printkop is tijdens en onmiddellijk na gebruik zeer heet. Raak de printkop niet rechtstreeks aan met uw handen.
- ⊘ Gebruik de P-touch niet als er een vreemd voorwerp in zit. Indien water, een metalen substantie, of een ander vreemd voorwerp de P-touch binnendringt, moet u de netspanningsadapter loskoppelen en de batterijen verwijderen. Neem vervolgens contact op met de klantenservice van Brother.
- ⊘ Gebruik de P-touch niet in bijzondere omgevingen, bijvoorbeeld bij medische apparatuur. Elektromagnetische golven kunnen storingen aan de apparatuur veroorzaken.
- ⚠ Gebruikers met een pacemaker dienen afstand tot de P-touch te nemen als ze iets abnormaals waarnemen. Raadpleeg vervolgens meteen een arts.

WAARSCHUWING

Alkaline batterijen/Ni-MH oplaadbare batterijen

Volg deze richtlijnen om vloeistoflekkage, hitte, breuk van de batterij en het veroorzaken van lichamelijk letsel te voorkomen.

- ⊘ NIET in het vuur werpen, verhitten, kortsluiten, her-opladen, of de batterij demonteren.
- ⊘ Laat de batterijen NIET nat worden, bijvoorbeeld door deze met natte handen vast te pakken, of door er dranken op te morsen.
- ⓘ Als er uit batterijen gelekte vloeistof in uw ogen komt, moet u uw ogen onmiddellijk met veel schoon water uitspoelen, en de hulp inroepen van een arts. Als er gelekte vloeistof in uw ogen komt kan dit leiden tot blindheid of andere schade aan de ogen.
- ⊘ Laat metalen voorwerpen NIET in contact komen met zowel de plus- als de min-pool van de batterij.
- ⊘ Gebruik GEEN scherpe voorwerpen, zoals een pincet of metalen pen, bij het verwijderen of verwisselen van de batterijen.
- ⊘ Gebruik GEEN beschadigde, vervormde, of lekkende batterij, of een batterij waarvan het etiket is beschadigd. Als u dit toch doet, kan dit resulteren in overmatige warmteontwikkeling. Gebruik van een beschadigde of lekkende batterij kan er tevens toe leiden dat er batterijvloeistof op uw handen terecht komt. Als er batterijvloeistof op uw handen terecht komt, en u wrijft u daarmee in de ogen, kan dit leiden tot blindheid of andere schade aan de ogen. Spoel uw handen onmiddellijk af met veel schoon water, en roep de hulp in van een arts.

⚠ WAARSCHUWING

Netspanningsadapter

Volg deze richtlijnen om brand, beschadiging, elektrische schokken, defecten en letsel te voorkomen.

- ⚠ Zorg ervoor dat de stekker volledig in het stopcontact zit. Gebruik geen stopcontact dat los zit.
- ⚠ Gebruik altijd de voorgeschreven netspanningsadapter, en steek de netspanningsadapter altijd in een stopcontact met het voorgeschreven voltage (220-240 V). Als u dit niet doet kan dit resulteren in verwondingen bij uzelf of bij anderen, of in schade aan de P-touch of aan andere eigendommen. Brother is niet verantwoordelijk voor enig ongeval of schade als gevolg van het gebruik van een andere dan de voorgeschreven netspanningsadapter en adapterkabel.
- ⊘ Sluit de meegeleverde netspanningsadapter en adapterkabel NIET aan op andere producten.
- ⚠ Raak de netspanningsadapter en de P-touch NIET aan tijdens onweer. Er bestaat een gering risico op een elektrische schok door bliksem wanneer de P-touch tijdens onweer wordt gebruikt.
- ⊘ Raak de netspanningsadapter of de stekker van het voedingskabel NIET met natte handen aan.
- ⊘ Gebruik de netspanningsadapter NIET op zeer vochtige plaatsen, zoals badkamers.
- ⊘ Gebruik GEEN beschadigde adapterkabels of stekkers.
- ⊘ Plaats GEEN zware voorwerpen op de adapterkabel of op de stekker, en beschadig of wijzig deze onderdelen niet. Gebruik geen kracht bij het buigen van, of trekken aan de adapterkabel.
- ⊘ Laat de netspanningsadapter NIET vallen, stel hem niet bloot aan schokken en zorg ervoor dat hij niet anderszins beschadigd wordt.

Tapesnijder

- ⊘ Raak het mes van de snijeenheid NIET aan.

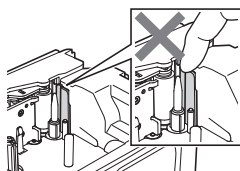

⚠ VOORZICHTIG

Alkalinebatterijen/Ni-MH oplaadbare batterijen

Volg deze richtlijnen om lekkage, oververhitting, of breuk van de batterij te voorkomen.

- ⊘ Gebruik **GEEN** andere batterijen dan die zijn voorgeschreven voor gebruik met de P-touch. Gebruik geen oude en nieuwe batterijen door elkaar en evenmin batterijen van verschillende typen, batterijen met ongelijke lading, van verschillende fabrikanten of modellen. Plaats een batterij niet met verwisselde polariteit (+ en -).
- ⚠ Spoel de huid of kleren onmiddellijk met schoon water als er lekvloeistof van de batterijen op komt.
- ⚠ Verwijder de batterijen als u de P-touch een langere tijd niet gaat gebruiken.
- ⚠ Lees de aanwijzingen voor de batterijen en de batterijlader zorgvuldig en houd u daaraan als u oplaadbare Ni-MH-batterijen gebruikt.
- ⚠ Laad oplaadbare Ni-MH-batterijen op met een geschikte en daarvoor bestemde batterijlader voordat u deze gebruikt.
- ⊘ De batterijen **NIET** demonteren of veranderen.
- ⊘ Stel de batterijen **NIET** bloot aan verhitting, noch werp deze in open vuur.

Netspanningsadapter

- ⚠ Haal de stekker van de netspanningsadapter uit het stopcontact als u de P-touch geruime tijd niet gaat gebruiken.
- ⚠ Houd altijd de netspanningsadapter vast als u deze loskoppelt van het stopcontact.
- ⊘ Gebruik de netspanningsadapter **NIET** op zeer vochtige plaatsen, zoals badkamers.
- ⊘ Sluit **NIET** te veel apparaten samen met de netspanningsadapter aan op één groep van een elektrische installatie.
- ⊘ Demonteer de netspanningsadapter **NIET** en verander deze evenmin.
- ⊘ Laat de netspanningsadapter of stekker van de voedingskabel **NIET** nat worden, bijvoorbeeld door deze met natte handen aan te raken of er drank op te morsen.

Tapesnijder

Volg deze richtlijnen om licht letsel en schade aan de P-touch te voorkomen.

- ⊘ Open het deksel van de tapehouder **NIET** tijdens het gebruik van de snijeenheid.
- ⊘ Oefen **GEEN** overmatige druk uit op de snijeenheid.

! VOORZICHTIG**P-touch**

Volg deze richtlijnen om licht letsel en schade aan de P-touch te voorkomen.

- ❗ Bewaar de P-touch op een vlak, stabiel oppervlak, zoals op een bureau of in een lade.
- ⊘ Laat de P-touch of tape NIET achter binnen bereik van kinderen.
- ⊘ Plaats GEEN zware voorwerpen bovenop de P-touch.
- ❗ Gebruik altijd de voorgestelde netspanningsadapter (AD-E001) voor de P-touch en steek deze in een wandcontactdoos met het voorgeschreven voltage. Als u dit niet doet kan dit resulteren in schade aan, of storing van de P-touch.
- ⊘ Gebruik de P-touch NIET op zeer vochtige plaatsen, zoals badkamers.
- ⊘ Laat de P-touch NIET nat worden, bijvoorbeeld door deze met natte handen vast te pakken of door er dranken op te morsen.
- ⊘ U mag de P-touch NIET demonteren of veranderen.
- ❗ Als u tijdens gebruik of tijdens opslag van de P-touch hitte, een abnormale geur, verkleuring van de P-touch, vervorming, of andere ongewone zaken waarneemt, moet u het gebruik van de P-touch direct stoppen, de netspanningsadapter loskoppelen, en de batterijen verwijderen.

Algemene voorzorgsmaatregelen

Oplaadbare li-ionbatterij

- Bij de aankoop is de oplaadbare li-ionbatterij voor een klein deel opgeladen zodat de werking van de P-touch kan worden gecontroleerd; de oplaadbare li-ionbatterij moet echter voorafgaand aan het gebruik van de P-touch eerst geheel worden opgeladen met de netspanningsadapter.
- Als de P-touch een langere periode niet zal worden gebruikt, moet de oplaadbare li-ionbatterij uit de P-touch worden verwijderd; vervolgens moet de P-touch worden opgeslagen op een locatie die niet onderhevig is aan statische elektriciteit, hoge vochtigheid, of hoge temperaturen (aanbevolen worden temperaturen tussen 15 en 25 °C, en relatieve vochtigheden tussen 40 en 60%). Om het rendement en de levensduur van de oplaadbare li-ionbatterij te behouden moet de batterij minstens elke zes maanden worden opgeladen.
- Als u bij het eerste gebruik van de oplaadbare li-ionbatterij ongebruikelijke verschijnselen opmerkt, zoals bijvoorbeeld oververhitting of roestvorming, STOP dan het gebruik van de batterij. Neem contact op met de klantenservice van Brother.

P-touch

- Gebruik de P-touch NIET in de buurt van een apparaat dat elektromagnetische storing veroorzaakt. Als u de P-touch in de buurt van een televisie, radio, magnetron, enz. plaatst, kan dit storingen in de printer veroorzaken.
- Gebruik de P-touch NIET op andere wijze of voor een ander doel dan in deze handleiding wordt beschreven. Dit kan leiden tot ongelukken of beschadiging van de P-touch.
- Steek GEEN vreemde voorwerpen in de tape-uitgang, de connector van de netspanningsadapter of een ander deel van de P-touch.
- Raak de printkop NIET met uw vingers aan (zie pagina 9). Gebruik de optionele printkopreinigingscassette (TZe-CL4) of een zachte doek of een wattenstaafje om de printkop te reinigen (zie de Gebruikershandleiding).
- Reinig de onderdelen van de P-touch NIET met alcohol of andere organische oplosmiddelen. Gebruik alleen een zachte, droge doek.
- Plaats de P-touch NIET in direct zonlicht, in de buurt van verwarmingselementen of andere apparaten die warm worden, of op plaatsen die blootgesteld worden aan extreem hoge of lage temperaturen, hoge luchtvochtigheid, of stof. De normale omgevingstemperatuur bij bedrijf van de P-touch moet liggen tussen 10 en 35 °C.
- Laat GEEN rubber of vinyl, of producten die hiervan zijn gemaakt, langdurig op de P-touch liggen, anders zal dit vlekken op de P-touch veroorzaken.
- Afhankelijk van de omgevingsomstandigheden en de toegepaste instellingen kunnen sommige tekens of symbolen moeilijk te lezen zijn.
- Gebruik Brother TZe-tape of HSe-kous in de P-touch.
- Trek NIET aan de tape in de cassette en oefen er geen druk op uit, om schade aan de P-touch te voorkomen.
- Probeer NIET om labels af te drukken met een lege tapecassette of zonder tapecassette in de P-touch. Anders zal de printkop beschadigen.
- Probeer de tape NIET af te snijden tijdens het afdrukken of doorvoeren, omdat hierdoor de tape zal beschadigen.
- Afhankelijk van de locatie, het gebruikte materiaal en de omgevingsomstandigheden kunnen labels loslaten, vastlopen, en de kleur van het label kan veranderen of op andere voorwerpen worden overgedragen.

- Stel tapecassettes NIET bloot aan direct zonlicht, hoge temperaturen, hoge vochtigheid of stof. Bewaar de tapecassettes op een koele, donkere plek. Gebruik de tapecassettes snel na het openen van de verpakking.
- Markeringen die zijn gemaakt met inkt op olie- of waterbasis kunnen zichtbaar blijven door een label dat eroverheen wordt aangebracht. U kunt de markeringen onzichtbaar maken door twee labels over elkaar aan te brengen of door een donkerkleurig label te gebruiken.
- Gegevens die in het geheugen zijn opgeslagen gaan verloren bij een defect of reparatie van de P-touch, of als de batterij opraaft.
- Wanneer de voeding langer dan twee minuten is losgekoppeld, worden alle tekst- en opmaakinstellingen gewist. Eventuele tekstbestanden die in het geheugen zijn opgeslagen, worden ook gewist.
- Bij fabricage en tijdens transport wordt het scherm beschermd met een transparante sticker. Verwijder deze sticker voordat u het apparaat gebruikt.
- De lengte van een afgedrukt label kan afwijken van de weergegeven lengte.
- U kunt ook krimpkous in dit model gebruiken.
Ga naar de website van Brother (<http://www.brother.com/>) voor meer informatie. Als u krimpkous gebruikt, kunt u geen kaders, in de P-touch voorgedefinieerde sjablonen en bepaalde lettertype-instellingen afdrukken. De tekens die worden afgedrukt kunnen kleiner zijn dan bij gebruik van TZe-tape.
- De P-touch is niet uitgerust met een oplaadapparaat voor oplaadbare Ni-MH-batterijen.
- Het afgedrukte label kan verschillen van de afbeelding die op het LCD-scherm verschijnt.
- Brother Industries, Ltd. is niet verantwoordelijk voor enige schade of letsel als gevolg van het niet nakomen van de voorzorgsmaatregelen die in deze handleiding worden vermeld.
- Wij bevelen sterk aan dat u deze gebruikershandleiding zorgvuldig leest voordat u de P-touch gaat gebruiken, en deze handleiding in de buurt houdt om in de toekomst te kunnen raadplegen.

Cd-rom

- Maak geen krassen op de cd-rom, stel de cd-rom niet bloot aan hoge of lage temperaturen, plaats geen zware voorwerpen op de cd-rom en oefen er geen kracht op uit.
- De software op de cd-rom is bedoeld voor gebruik met de P-touch en kan op meer dan een computer worden geïnstalleerd.

Symbolen die in deze handleiding worden gebruikt

De volgende symbolen worden in deze handleiding gebruikt om extra informatie aan te geven.

 : Dit symbool staat bij informatie of instructies die kunnen leiden tot schade, letsel of een onjuiste werking als deze niet worden opgevolgd.

 : Dit symbool staat bij informatie of instructies die u kunnen helpen om de werking van de P-touch beter te begrijpen en de machine efficiënter te gebruiken.

P-touch gebruiken

■ Een label maken met de P-touch

1 | AAN DE SLAG GAAN

- De P-touch voorbereiden. **P. 18**

2 | EEN LABEL MAKEN

- Een labeltoepassingstype selecteren. **P. 33**
- Tekst invoeren en bewerken.
- Symbolen invoeren.
- Tekens met accenten invoeren.
- Snij-opties instellen.

Een "Label Bewerken" in de Gebruikershandleiding



U kunt met de P-touch niet alleen tekst invoeren, maar ook opmaken.

U kunt bijvoorbeeld de volgende labels maken:

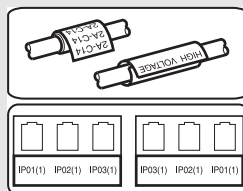

3 | LABELS AFDRUKKEN

- Een label afdrukken.

"Labels Afdrukken" in de Gebruikershandleiding



Voordat u gaat afdrukken, kunt u de opmaak van uw label controleren met de functie Afdrukvoorbeeld.

U kunt bijvoorbeeld de volgende labels maken:

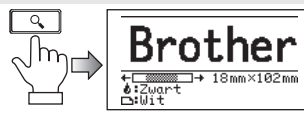

- Verwijder de labels zodra ze zijn afgesneden, zodat ze niet in de tape-uitgang blijven zitten.
- Plaats de P-touch niet verticaal tijdens het gebruik. De afgesneden labels zouden in de P-touch kunnen vallen en een storing veroorzaken.

■ Een label maken door uw P-touch op een computer aan te sluiten

1 | AAN DE SLAG GAAN

De P-touch kan worden gebruikt als een los, draagbaar labelsysteem of kan worden aangesloten op een pc of Mac en worden gebruikt met de meegeleverde P-touch Editor-software waarmee u meer complexe labels kunt maken.

Om de P-touch te gebruiken terwijl deze is aangesloten op een computer, moet u de P-touch met behulp van de meegeleverde USB-kabel op een computer aansluiten en de P-touch Editor-software en stuurprogramma's installeren.

- Bereid de P-touch voor.
- Bereid de computer voor. **P. 41**

2 | EEN LABEL MAKEN

- Start de P-touch Editor-software. Voer de tekst voor het label in met behulp van P-touch Editor.

Een "Label Bewerken" in de Gebruikershandleiding

Software Help

U kunt bijvoorbeeld de volgende labels maken:

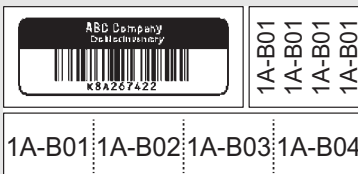

3 | LABELS AFDRUKKEN

- Druk het label af

"Labels Afdrukken" in de Gebruikershandleiding







Software Help

- ⚠ • Verwijder de labels zodra ze zijn afgesneden, zodat ze niet in de tape-uitgang blijven zitten.
- Plaats de P-touch niet verticaal tijdens het gebruik. De afgesneden labels zouden in de P-touch kunnen vallen en een storing veroorzaken.

AAN DE SLAG GAAN

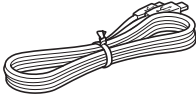
Uw P-touch uitpakken

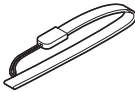
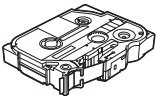
Controleer of de verpakking het volgende bevat voordat u uw P-touch gaat gebruiken:

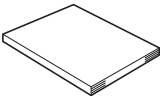
■ E550W		
P-touch 	Netspanningsadapter  De stekker kan per land verschillen.	USB-kabel 
	Li-ionbatterij 	Band 
Tapecassette 	Cd-rom 	Installatiehandleiding 

Algemene beschrijving

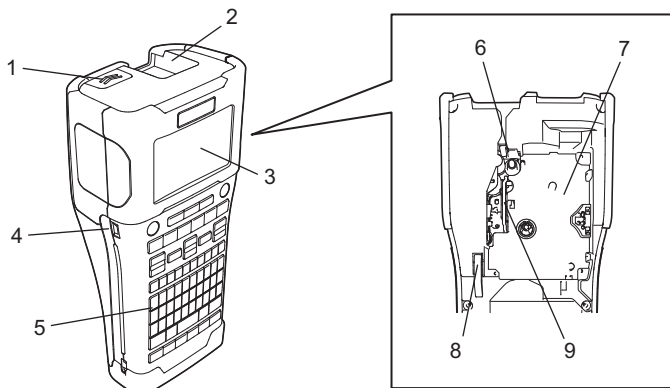

- 1. Klepvergrendeling
- 2. Tape-uitgang
- 3. LCD-scherm
- 4. Mini-USB-poort
- 5. Toetsenbord

- 6. Tapesnijder
- 7. Tapehouder
- 8. Ontgrendelingshendel
- 9. Printkop

 Het LCD-scherm wordt in de fabriek voorzien van een vel beschermfolie om beschadiging te voorkomen. Verwijder dit vel voordat u de P-touch gaat gebruiken.

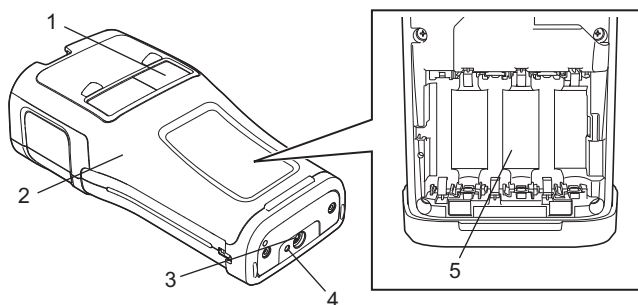

- 1. Tapevenster
- 2. Achterklep
- 3. Connector netspanningsadapter

- 4. LED-lampje
- 5. Batterijcompartiment

LCD-scherm

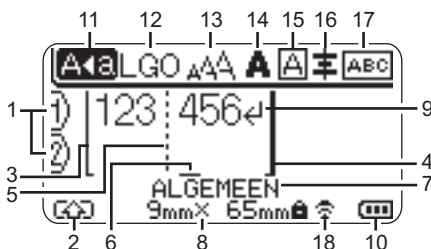

- 1. Regelnummer**
Geeft het regelnummer binnen de labelopmaak aan.
- 2. Shiftmodus**
Geeft aan dat shiftmodus ingeschakeld is.
- 3. Startregel/4. Eindregel**
Het gedeelte tussen de start- en eindregel wordt afgedrukt.
De korte regels die zich uitstrekken vanaf de start- en eindregels tonen het einde van de labelindeling.
- 5. Blokverdeeltab**
Geeft het einde van een blok aan.
- 6. Cursor**
Geeft de huidige positie voor gegevensinvoer aan. De tekens worden links van de cursor ingevoerd.
- 7. Labeltoepassingstype**
Geeft aan welk labeltoepassingstype is geselecteerd.
- 8. Tapeformaat**
Geeft als volgt het tapeformaat voor de ingevoerde tekst aan:
Tapebreedte x labellengte
Als de labellengte is opgegeven, wordt ook weergegeven rechts naast het tapeformaat.
- 9. Enter/Return-teken**
Geeft het einde van een tekstregel aan.
- 10. Batterijniveau**
Geeft resterende batterijlading aan. Dit gebeurt alleen bij gebruik van de li-ionbatterij.

- Volledig - Laag
 - Halfvol - Leeg

- 11. Hoofdlettermodus**
Geeft aan dat de hoofdlettermodus is ingeschakeld.
- 12.-16. Stijlleidraad**
Geeft de huidige instellingen van het lettertype (12), de tekengrootte (13), de tekenstijl (14), het kader (15) en de uitlijning (16) aan.
De uitlijningsleidraad wordt mogelijk niet weergegeven; dat is afhankelijk van het geselecteerde labeltoepassingstype.
- 17. Lay-outleidraad**
Geeft de huidige instellingen aan van de stand, lay-out, verdeeltab, omgekeerd en herhaalde tekst. Welke items worden weergegeven is afhankelijk van het geselecteerde labeltoepassingstype.
- 18. Draadloze verbinding**
Geeft de huidige status weer van de draadloze verbinding.

	Verbonden in WLAN-modus
	Niet verbonden in WLAN-modus
	Verbonden/Niet-verbonden in Direct modus
	Verbinding wordt tot stand gebracht met behulp van de setup wizard
(Knipperend)	Verbinding wordt tot stand gebracht in de ad-hocmodus
(Uit)	Draadloze verbinding uit

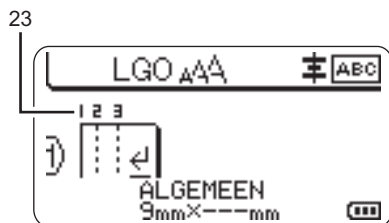
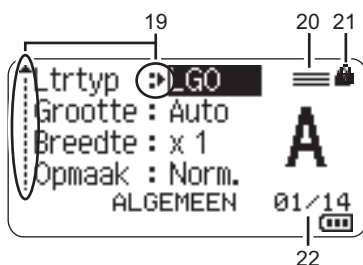

19. Cursorselectie

Gebruik de toetsen ▲ en ▼ om menu-items te selecteren en de toetsen ◀ en ▶ om de instellingen te wijzigen.

20. Specifieke regelmarkering

Geeft aan dat afzonderlijk instellingen zijn opgegeven voor elke regel.

21. Vergrendelingspictogram

Geeft aan dat sommige items niet kunnen worden gewijzigd.

22. Teller

Geeft het momenteel geselecteerde aantal/selecteerbaar aantal aan.

23. Bloknummer

Geeft het bloknummer aan.

! Raadpleeg "LCD-scherm" op pagina 31 voor meer informatie over het wijzigen van de instellingen voor contrast en achtergrondverlichting van het LCD-scherm.

Namen en functies van de toetsen

■ Voor België

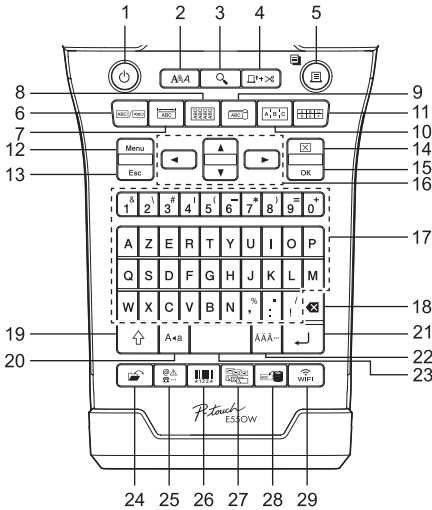

■ Voor Nederland

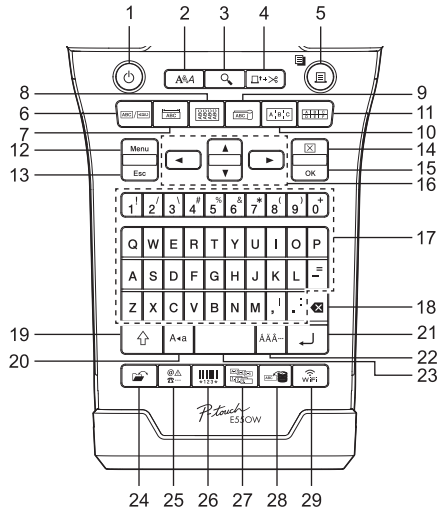

De standaardtaal is "Engels".

1. **Aan/uit**
Hiermee schakelt u de P-touch in en uit.
2. **Opmaak**
Hiermee stelt u teken- en labelattributen in.
3. **Afdrukvoorbeeld**
Geeft een afdrukvoorbeeld van een label weer.
4. **Invoer&Snijden**
Voert 24,5 mm lege tape in en snijdt de tape vervolgens af.
5. **Afdrukken**
 - Drukt het huidige labelontwerp op de tape af.
 - Drukt meerdere exemplaren af met de toets **Shift**.
6. **Algemeen**
Maakt labels voor algemeen gebruik.
7. **Schermfolie**
Maakt labels voor schermfolies, naamplaatjes en toepassingen met een enkele poort.
8. **Kabelwikkel**
Maakt labels die om een kabel, glasvezelkabel of snoer kunnen worden gewikkeld.

9. **Kabelvlag**
Maakt kabelvlaglabels.
10. **Patchpanel**
Maakt eenregelige labels en labels met meerdere regels voor een groep poorten op een patchpanel.
11. **Punchblok**
Maakt labels van maximaal drie regels voor punchblokken.
12. **Menu**
Stelt bedieningsvoorkeuren in voor de P-touch (Taal, Aanpassing, enz.).
13. **Esc (Escape)**
Hiermee wordt de huidige opdracht geannuleerd en keert u terug naar het scherm voor gegevensinvoer of naar de vorige stap.
14. **Wissen**
Hiermee wist u alle ingevoerde tekst, of alle tekst en huidige labelinstellingen.
15. **OK**
Hiermee selecteert u de weergegeven optie.
16. **Cursor (▲▼◀▶)**
Hiermee beweegt u de cursor in de richting van de pijl.

17. Letter

- Gebruik deze toetsen om letters of cijfers te typen.
- In combinatie met de toets **Hoofdletters** of **Shift** kunt u met deze toetsen ook hoofdletters en symbolen invoeren.

18. BS (backspace)

Hiermee wordt het teken links van de cursor verwijderd.

19. Shift

Gebruik deze toets in combinatie met de letter- en cijfertoetsen om hoofdletters of de symbolen die op de cijfertoetsen staan te typen.

20. Hoofdletters

Hiermee schakelt u de hoofdlettermodus in en uit.

21. Entertoets

- Hiermee gaat u naar een nieuwe regel tijdens het invoeren van tekst.
- Voert alleen voor het labeltoepassingstype "ALGEMEEN" een nieuw blok in, indien gebruikt in combinatie met de toets **Shift**.

22. Accent

Hiermee kunt u een teken met een accent selecteren en invoeren.

23. Spatie

- Hiermee voert u een spatie in.
- Zet een instelling terug naar de standaardwaarde.

24. Bestand

Hiermee kunt u vaak gebruikte labels in het bestandsgeheugen afdrukken, openen, opslaan of verwijderen.

25. Symbool

Gebruik deze toets om een symbool uit de beschikbare lijst met symbolen te selecteren en in te voeren.

26. Barcode

Opent het "Inst. strpjescode"-scherm.

27. Serialiseren

- Drukt geserialiseerde labels af.
- Serialiseert een tweetal cijfers en drukt die tegelijkertijd af op een label indien gebruikt in combinatie met de toets **Shift**.

28. Database

Gebruikt het geselecteerde bereik met records in de gedownloade database om een label te maken.

29. WiFi

Start WLAN-communicatie/Directe draadloze communicatie.

Voeding

Netspanningsadapter

Gebruik voor deze P-touch de AD-E001 (netspanningsadapter). Sluit de netspanningsadapter rechtstreeks aan op de P-touch.

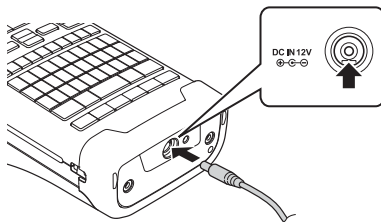

⚠ De AD-18 of AD-24ES kunnen niet worden gebruikt.

1 Steek de stekker van het adaptersnoer in de connector met de markering DC IN 12 V op de P-touch.

2 Steek de stekker van het adaptersnoer in een standaard stopcontact.

- ⚠
- Schakel de P-touch uit voordat u de netspanningsadapter loskoppelt.
 - Buig het adaptersnoer niet en trek er niet aan.
 - Wanneer de voeding en de batterij langer dan twee minuten zijn losgekoppeld, worden alle tekst- en opmaakinstellingen gewist.
 - Gedownloade tekens, sjablonen en databases worden opgeslagen, zelfs als er geen voeding is.
 - Wanneer de stekker van de netspanningsadapter in een stopcontact wordt gestoken, kan het enige seconden duren voordat de knop  (Aan/uit) wordt ingeschakeld.

💡 Voor de veiligheid en back-up van het geheugen van de P-touch wordt aangeraden oplaadbare li-ionbatterijen (BA-E001), AA-alkalinebatterijen (LR6) of oplaadbare Ni-MH-batterijen (HR6) in de P-touch te hebben als de netspanningsadapter is losgekoppeld.

Oplaadbare li-ionbatterij

■ Plaatsen van de oplaadbare li-ionbatterij

- 1** Open de achterklep door op de klepvergrendeling te drukken.
1. Achterklep
 2. Klepvergrendeling

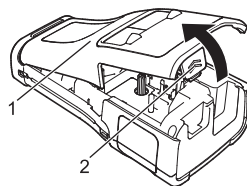

- 2 Plaats de oplaadbare li-ionbatterij in het batterijcompartiment.

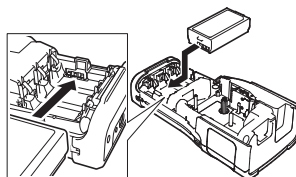

- 3 Controleer of de haken op de rand van de achterklep juist zijn ingestoken en plaats de klep terug.

ⓘ Als u de achterklep niet kunt bevestigen, controleer dan of de witte hendel wel omhoog staat. Als dit niet zo is, moet u de hendel omhoog brengen en vervolgens de klep bevestigen.

■ Verwijderen van de oplaadbare li-ionbatterij

Verwijder de klep van het batterijcompartiment en de oplaadbare li-ionbatterij en plaats de klep weer terug.

■ Opladen van de oplaadbare li-ionbatterij

De oplaadbare li-ionbatterij kan worden opgeladen terwijl deze in de P-touch zit. Voer de volgende procedure uit om de oplaadbare li-ionbatterij op te laden.

- 💡 • Laad de oplaadbare li-ionbatterij aan de hand van de volgende procedure op, voordat u hem in gebruik neemt.
- Het kan tot zes uur vergen om de oplaadbare Li ion batterij helemaal op te laden.

- 1 Controleer of de P-touch is uitgeschakeld. Houd de knop  (Aan/uit) ingedrukt om de P-touch uit te zetten als die is ingeschakeld.

- 2 Controleer of de oplaadbare li-ionbatterij zich in de P-touch bevindt.

- 3 Gebruik de netspanningsadapter om de P-touch aan te sluiten op een stopcontact.

De LED naast de adapterconnector brandt tijdens het opladen, en dooft als de oplaadbare li-ionbatterij volledig is opgeladen. Bij de batterijniveau-indicator op het scherm worden drie gevulde balkjes weergegeven .

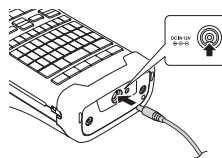

■ Het laden van de oplaadbare li-ionbatterij stoppen

Koppel de netspanningsadapter los om het laden van de li-ionbatterij te stoppen.



Tips voor het gebruik van de oplaadbare li-ionbatterij

- Laad de oplaadbare li-ionbatterij op voor gebruik. Gebruik de batterij niet zolang hij niet helemaal is opgeladen.
- Een oplaadbare li-ionbatterij kan worden opgeladen bij temperaturen tussen 5 en 35 °C. Laad de oplaadbare li-ionbatterij op in een omgeving binnen deze temperaturen. Als de omgevingstemperatuur buiten deze waarden valt, wordt de oplaadbare li-ionbatterij niet opgeladen en blijft de batterij-indicator branden.
- Als de P-touch wordt gebruikt met de oplaadbare li-ionbatterij terwijl ook de netspanningsadapter is aangesloten, gaat de batterij-indicator mogelijk uit en wordt de P-touch niet meer opgeladen, zelfs als de oplaadbare li-ionbatterij niet volledig is opgeladen.



Kenmerken van de oplaadbare li-ionbatterij

Met enig inzicht in de eigenschappen van de oplaadbare li-ionbatterij kunt u de batterij optimaal gebruiken.

- De kwaliteit van een oplaadbare li-ionbatterij die in een omgeving met erg hoge of lage temperaturen wordt bewaard, gaat sneller achteruit. Met name het gebruik van een bijna volle oplaadbare li-ionbatterij (voor 90% of meer opgeladen) bij hoge temperaturen leidt tot een versnelde achteruitgang van de batterij.
- Wanneer u de P-touch gebruikt terwijl de oplaadbare li-ionbatterij is geïnstalleerd en wordt opgeladen, kan de batterij sneller achteruitgaan. Wanneer u de P-touch gebruikt terwijl de oplaadbare li-ionbatterij is geïnstalleerd, moet u de netspanningsadapter loskoppelen.
- Als u de P-touch langer dan een maand niet zult gebruiken, haal dan de oplaadbare li-ionbatterij uit de P-touch. Berg de batterij vervolgens op een koele plek op, waar hij niet is blootgesteld aan direct zonlicht.
- Als u de oplaadbare li-ionbatterij langere tijd niet gebruikt, raden wij aan om de batterij elke 6 maanden op te laden.
- Als u een onderdeel van de P-touch aanraakt, terwijl de li-ionbatterij wordt opgeladen, kan dat onderdeel van de P-touch warm aanvoelen. Dit is normaal. U kunt de P-touch veilig gebruiken. Gebruik de P-touch niet langer als hij extreem warm wordt.

Specificaties

- Oplaadtijd: Ongeveer 6 uur wanneer wordt opgeladen met een netspanningsadapter (AD-E001)
- Nominaal voltage: DC 7,2 V
- Nominale capaciteit: 1 850 mAh

Oplaadbare li-ionbatterij

Omgevingstemperatuur		
Opladen		40 °C
Normale ontladstroom 1,9 A		60 °C
Maximale ontladstroom 2,5 A		60 °C
Meegeleverde batterij	Minder dan 1 maand	-20-50 °C
	Minder dan 3 maanden	-20-40 °C
	Minder dan 1 jaar	-20-20 °C
Oplaadparameters		
Maximaal oplaadvoltage		8,2 V gelijkstroom
Maximale oplaadstroom		1 330 mA

P-touch label systeem

- Laadstroom: 800 mA
- Laadvoltage: tot 8,2 V (maximaal)

Alkaline-/Ni-MH-batterij

- 1** Controleer of het apparaat is uitgeschakeld en verwijder vervolgens de achterklep aan de achterkant van de P-touch. Verwijder de batterijen als deze al in de P-touch zaten.

- ! Zorg er altijd voor dat het apparaat is uitgeschakeld als u de batterijen vervangt.

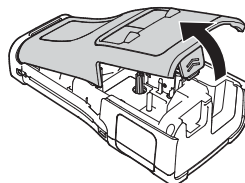

- 2** Plaats zes nieuwe AA-alkalinebatterijen (LR6) of volledig opgeladen Ni-MH-batterijen (HR6). Zorg ervoor dat de positieve pool (+) en negatieve pool (-) van de batterijen overeenkomen met de markeringen voor positief (+) en negatief (-) aan de binnenkant van het batterijcompartiment.

Gebruikers van alkalinebatterijen

- ! Vervang altijd alle zes batterijen tegelijk door zes nieuwe batterijen.

Gebruikers van Ni-MH oplaadbare batterijen

- ! Vervang altijd alle zes batterijen tegelijk door zes volledig opgeladen batterijen.

- 💡 Ga naar <http://solutions.brother.com/> voor de nieuwste informatie over aanbevolen batterijen.

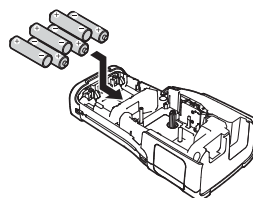

- 3** Plaats de achterklep terug door de drie haken aan de onderkant in de sleuven van de P-touch te steken en vervolgens stevig aan te drukken totdat de klep op zijn plaats klikt.

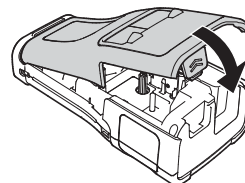

- ! • Verwijder de batterijen als u de P-touch een langere tijd niet gaat gebruiken.
 • Breng oude batterijen naar een officieel inzamelpunt en doe ze niet bij het normale afval. Neem bovendien alle plaatselijke regelgeving in acht.
 • Voorkom kortsluiting en wikkel de batterij in bijvoorbeeld plakband wanneer u de batterij wilt opbergen of weggooien.
 (Voorbeeld van isolatie van batterij)

1. Plakband
2. Alkaline- of Ni-MH-batterij

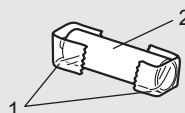

Een tapecassette plaatsen

U kunt tapecassettes van 3,5 mm, 6 mm, 9 mm, 12 mm, 18 mm en 24 mm breed, en krimpkoucassettes van 5,8 mm, 8,8 mm, 11,7 mm, 17,7 mm en 23,6 mm breed gebruiken in de P-touch.

- ⚠ Als de nieuwe tapecassette een kartonnen stopper heeft, verwijder deze dan voordat u de cassette plaatst.

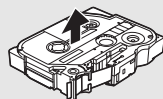

- 1** Controleer of het uiteinde van de tape niet gebogen is en of het door de tapegeleider loopt. Als de tape niet door de tapegeleider loopt, voer de tape dan door de geleider als weergegeven in de illustratie.

1. Uiteinde van tape
2. Tapegeleider

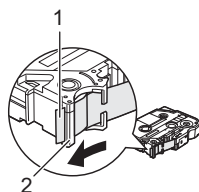

- 2** Zorg ervoor dat het apparaat is uitgeschakeld, leg de P-touch op een vlak oppervlak zoals weergegeven in de afbeelding, en open de achterklep. Als er reeds een tapecassette in de P-touch zit, verwijdert u deze door de cassette recht omhoog te trekken.

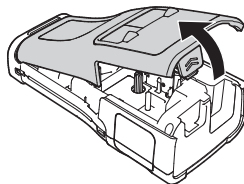

- 3** Plaats de tapecassette in de tapehouder waarbij het uiteinde van de tape in de richting van de tape-uitgang van de P-touch wijst en druk stevig totdat u een klik hoort.

1. Tape-uitgang

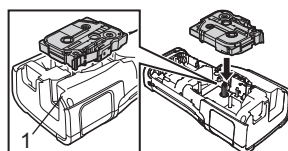

- ⚠ • Zorg er bij het plaatsen van de tapecassette voor dat de tape en het inktlint de printkop niet raken.

- Trek de tape strak en plaats de tapecassette voorzichtig in de P-touch. Als de tape niet strak staat, komt de tape bij het plaatsen tegen het uitsteeksel (2). De tape verbuigt of kreukt en loopt daardoor vast.

Raadpleeg de afbeelding in stap 1 en trek de tape uit de tapegeleider als de tape niet strak staat.

- Zorg ervoor dat de tape niet blijft steken achter het uitsteeksel (2) als u de tapecassette verwijdert.

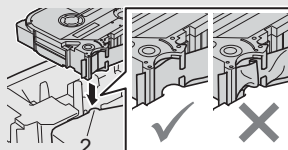

4 Sluit de achterklep.

- ! • Leg de P-touch op een vlak oppervlak zoals weergegeven in de afbeelding, en bevestig de achterklep.
- Als u de achterklep niet kunt bevestigen, controleer dan of de witte hendel (1) wel omhoog staat. Als dit niet zo is, moet u de hendel omhoog brengen en vervolgens de klep bevestigen.

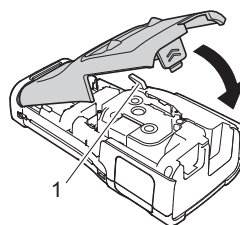

- ! • **Trek niet aan het label dat uit de tape-uitgang komt. Als u dit wel doet, loopt het inktlint met de tape mee naar buiten. Als het inktlint mee naar buiten komt, is de tape mogelijk niet meer te gebruiken.**
- Bewaar de tapecassettes op een koele, donkere plek zonder direct zonlicht, hoge temperaturen, hoge vochtigheid of stof. Gebruik de tapecassette zo snel mogelijk na het openen van de verpakking.

Tape met extra stevige plakstrook

- Voor ruwe en onregelmatige ondergronden raden wij tape met een extra sterke plakstrook aan.
- **De instructies bij tape met een extra sterke plakstrook geven aan dat de tape met een schaar moet worden afgeknipt. Deze P-touch is echter in staat om dit soort tape zelf af te snijden.**

Apparaat in- en uitschakelen

Druk op de knop (Aan/uit) om de P-touch in te schakelen.

Druk nogmaals op de knop (Aan/uit) en houd die ingedrukt om de P-touch uit te schakelen.

- 💡 • De P-touch is voorzien van een energiebesparingsfunctie waarmee de machine automatisch uitschakelt als er onder bepaalde bedrijfsomstandigheden gedurende een bepaalde tijd geen toets wordt ingedrukt. Zie "Tijdsinstelling voor automatisch uitschakelen" voor meer informatie.

Tijdsinstelling voor automatisch uitschakelen

Als u de netspanningsadapter of de oplaadbare li-ionbatterij gebruikt, kunt u de instelling voor automatisch uitschakelen wijzigen.

- ! • Bij gebruik van alkalinebatterijen of Ni-MH-batterijen kan de tijd voor het automatisch uitschakelen niet worden gewijzigd. (De tijd staat vast ingesteld op 20 minuten.)

1 Druk op de toets **Menu**, selecteer "Auto uitschakelen" met de toets of en druk dan op de toets **OK** of de **Entertoets**.

2 Selecteer de batterij die wordt weergegeven op het LCD-scherm met de toets of en stel de waarde in met de toets of . U kunt "Adapter" of "Li-ionbatterij" selecteren.

3 Druk op de toets **OK** of de **Entertoets**.

● **Tijdsinstelling automatisch uitschakelen** ●

Instelling	Waarde	Instelling	Waarde
Adapter	Uit	Li-ionbatterij	Uit
	10min.		10min.
	20min.		20min.
	30min.		30min.
	40min.		40min.
	50min.		50min.
	1hr.		1hr.
	2hr.		
	4hr.		
	8hr.		
	12hr.		

- ⚠ • Als u de netspanningsadapter op de P-touch aansluit nadat u "Auto uitschakelen" hebt opgegeven, wordt de instelling voor "Adapter" geldig.
- De standaardwaarde is "1hr." voor de netspanningsadapter en "30min." voor de li-ionbatterij.

Tape doorvoeren

- ⚠ • Zorg ervoor dat u tape doorvoert om speling in de tape en het inktlint te verwijderen na het plaatsen van een tapecassette.
- **Trek niet aan het label dat uit de tape-uitgang komt. Als u dit wel doet, loopt het inktlint met de tape mee naar buiten. Als het inktlint mee naar buiten komt, is de tape mogelijk niet meer te gebruiken.**
- Blokkeer de tape-uitgang niet tijdens het afdrukken of doorvoeren van tape. Als u dit wel doet zal de tape vastlopen.

Invoer&Snijden

Met de functie Invoer&Snijden wordt er 24,5 mm lege tape doorgevoerd, die vervolgens wordt afgesneden.

- 1] Druk op de toets **Invoer&Snijden**.
"Invoer&Snijden?" wordt weergegeven op het LCD-scherm.
- 2] Gebruik de toets ▲ of ▼ om de "Invoer&Snijden" te selecteren en druk dan op de toets **OK** of de **Enter**toets.
Het bericht "Tpinvr... Een ogenblik geduld" wordt weergegeven terwijl de tape wordt doorgevoerd, en daarna wordt de tape afgesneden.

💡 Druk op **Esc** (Escape) om deze functie af te sluiten of te annuleren.

Alleen invoer

Met deze functie wordt de tape ongeveer 24,5 mm doorgevoerd, zodat er een leeg label uit de tapecassette steekt. Deze handeling wordt aangeraden bij gebruik van textieltape, omdat deze tape met een schaar moet worden afgeknipt.

- 1] Druk op de toets **Invoer&Snijden**.
"Invoer&Snijden?" wordt weergegeven op het LCD-scherm.
- 2] Gebruik de toets ▲ of ▼ om "Alleen invoer" te selecteren en druk dan op de toets **OK** of de **Entertoets**.
Het bericht "Tpinvr... Een ogenblik geduld" wordt weergegeven terwijl de tape wordt doorgevoerd.



Druk op **Esc** (Escape) om deze functie af te sluiten of te annuleren.

LCD-scherm

LCD-contrast

U kunt het contrast van het LCD-scherm instellen op een van vijf niveaus (+2, +1, 0, -1, -2) om het scherm eenvoudig te kunnen aflezen. De standaardinstelling is "0".

- 1] Druk op de toets **Menu**, selecteer "Aanpassing" met de toets ▲ of ▼ en druk dan op de toets **OK** of de **Entertoets**.
- 2] Selecteer "LCD-contrast" met de toets ▲ of ▼ en stel vervolgens de waarde in met de toets ► of ◀.
- 3] Druk op de toets **OK** of de **Entertoets**.



- Druk op **Esc** (Escape) om terug te keren naar de vorige stap.
- Als u in het scherm met de contrastinstellingen op de toets **Spatie** drukt, wordt het contrast ingesteld op de standaardwaarde "0".

Achtergrondverlichting

U kunt de achtergrondverlichting instellen op Aan of Uit.

Het scherm is makkelijker af te lezen met de achtergrondverlichting Aan.

De standaardinstelling is Aan.

- 1] Druk op de toets **Menu** en selecteer "Geavanceerd" met de toets ▲ of ▼. Druk op de toets **OK** of de **Entertoets**.
- 2] Selecteer "Achterg. verlicht." met de toets ▼ of ▲ en druk op de toets **OK** of de **Entertoets**.
- 3] Selecteer "Aan" of "Uit" met de toets ▲ of ▼ en druk op de toets **OK** of de **Entertoets**.



- U kunt energie besparen door de achtergrondverlichting uit te schakelen.
- De achtergrondverlichting wordt automatisch uitgeschakeld, druk op een willekeurige toets om deze weer in te schakelen. Tijdens afdrukken is de achtergrondverlichting uitgeschakeld. De achtergrondverlichting wordt ingeschakeld tijdens gegevensoverdracht.

Instellen taal en eenheid

Taal

- 1] Druk op de toets **Menu**, selecteer "☐ Taal" met de toets ▲ of ▼ en druk dan op de toets **OK** of de **Enter**toets.
 - 2] Selecteer een taal voor de menu-opdrachten en berichten op het LCD-scherm met behulp van de toets ▲ of ▼.
De taal kan worden gekozen uit "Čeština", "Dansk", "Deutsch", "English", "Español", "Français", "Hrvatski", "Italiano", "Magyar", "Nederlands", "Norsk", "Polski", "Português", "Português (Brasil)", "Română", "Slovenski", "Slovenský", "Suomi", "Svenska" of "Türkçe".
 - 3] Druk op de toets **OK** of de **Enter**toets.
-



Druk op **Esc** (Escape) om terug te keren naar de vorige stap.

Eenheid

- 1] Druk op de toets **Menu**, selecteer "Eenheid" met de toets ▲ of ▼ en druk dan op de toets **OK** of de **Enter**toets.
 - 2] Selecteer met behulp van de toets ▲ of ▼ een eenheid voor de afmetingen die op het LCD-scherm worden weergegeven.
U kunt "inch" of "mm" selecteren.
 - 3] Druk op de toets **OK** of de **Enter**toets.
-



De standaardinstelling is "mm".

Druk op **Esc** (Escape) om terug te keren naar de vorige stap.

EEN LABEL BEWERKEN

Een labeltoepassingstype selecteren

U kunt zes verschillende typen labeltoepassingen selecteren.



ALGEMEEN

Labels die met deze functie worden afgedrukt, zijn bedoeld voor algemeen gebruik. In deze modus kunt u de volgende items opgeven.

- labellengte: **Auto**, 10mm-999mm
- Stand: (**Horizontaal**), (Verticaal)

Horizontaal



Verticaal

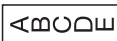

Als de modus ALGEMEEN wordt geselecteerd, kunt u op de toets **Shift** drukken en vervolgens op de **Enter**toets om een nieuw blok toe te voegen.

SCHERMFOLIE

U kunt labels die u met deze functie afdrukt gebruiken voor schermfolie. Een blok met tekst wordt gelijkmatig verdeeld over een label. In deze modus kunt u de volgende items opgeven.

- labellengte: **50mm**, 10mm-999mm
- aantal blokken: **1**, 1-5
- Stand: (**Horizontaal**), (Verticaal)

1 blok



2 blokken

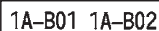

KABELWIKKEL

U kunt labels die u met deze functie afdrukt, om kabels of snoer wikkelen.

In de modus KABELWIKKEL wordt de tekst 90° tegen de klok in gedraaid en afgedrukt. U kunt ook de volgende items opgeven.

- Maateenheid: **Diamtr (Eigen diameter)**, Lengte (Eigen lengte), CAT5/6, CAT6A, COAX, AWG
- Waarde: afhankelijk van de maateenheid
- Herhalen: **Aan**, Uit

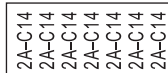

Tekst: Typ één regel of meerdere regels gegevens

Bij gebruik van flexibele ID-tape:

- We raden aan flexibele ID-tape te gebruiken voor kabelwikkels en kabelvlaglabels.
- Labels die zijn gemaakt met flexibele ID-tape zijn niet bedoeld voor gebruik als elektrische isolatie.
- Als u labels om cilindrische voorwerpen wikkelt, dienen die een diameter (1) te hebben van minimaal 3 mm.
- De overlappende (2) einden van het label of het vlaglabel dienen minimaal 5 mm te zijn.

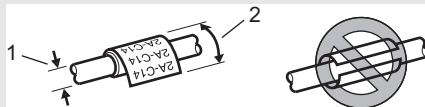

EEN LABEL BEWERKEN

KABELVLAG

Labels die met deze functie worden afgedrukt, kunnen om kabels of snoeren worden gewikkeld, waarna beide uiteinden bij elkaar een vlag vormen. De tekst wordt op kabelvlaggen op beide uiteinden van het label afgedrukt, met een lege ruimte op het middelste gedeelte om de kabel. In deze modus kunt u de volgende items opgeven.

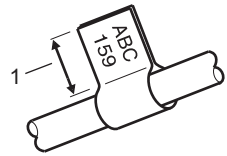

1. Vlag minstens 5 mm

- lay-out: (Dezelfde tekst wordt in beide blokken afgedrukt.), (In elk van de blokken wordt een andere tekst afgedrukt.)
- Mark lengte: **30mm**, 10mm-200mm
- kabeldiameter: **6mm**, 3mm-90mm
- Stand: (**Horizontaal**), (Verticaal)

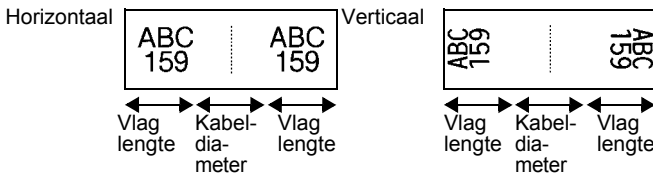

- Als u in de kabelvlaglay-out kiest voor , kunt u twee barcodes invoeren.
- We raden aan flexibele ID-tape te gebruiken voor kabelvlaglabels.
- Labels die zijn gemaakt met flexibele ID-tape zijn niet bedoeld voor gebruik als elektrische isolatie.

PATCHPANEL

U kunt labels die u met deze functie afdrukt gebruiken voor verschillende soorten panelen. In deze modus kunt u de volgende items opgeven.

- Bloklengte: **15,0mm**, 5,0mm-300,0mm
 - aantal blokken: **4**, 1-99
 - Verdeelstab: (**Stip**), (Streepje), (Lijn), (Vet), (Kader), (Geen)
 - Stand: (**Horizontaal**), (Verticaal)
 - Omgekeerd: **Uit, Aan**
 - Geavanceerd: **Uit, Aan**
- Pas de bloklengte apart aan als "Geavanceerd" is ingesteld op "Aan".

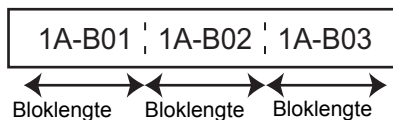
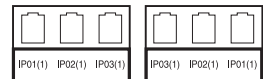

- Geen marges: **Uit, Aan**
Stelt de linker- en rechtermarge van het label in op nul.

"Geavanceerd" en "Geen marges" kunnen niet tegelijkertijd worden ingesteld op "Aan".

PUNCHBLOCK

Labels die met deze functie worden afgedrukt, kunnen worden gebruikt voor het identificeren van een elektrische aansluiting of bij telefonie. Voor elk blok op een enkel label zijn er drie regels beschikbaar en u kunt voor elk blok drie regels invoeren. In deze modus kunt u de volgende items opgeven.

- Modulebreedte: **200mm**, 50mm-300mm
- Bloktype: **4 paar**, 2 paar, 3 paar, 5 paar, Leeg
- Volgordetype: (**Geen**), (Horizontaal), (Backbone)
- Beginwaarde: ---, 1-99999

B01	B02	B03	B04	B05	B06
B07	B08	B09	B10	B11	B12

1	4	8	12	16	20	24
35	28	32	36	40	44	48



- Als "Leeg" wordt geselecteerd bij "Bloktype", wordt "Volgordetype" ingesteld op Geen.
- Als Geen wordt geselecteerd bij "Volgordetype", wordt "---" weergegeven bij "Beginwaarde" en kunt u geen waarde instellen. Als u echter Horizontaal of Backbone selecteert kunt u de "Beginwaarde" instellen op 1 tot 99 999.

Krimpkous

Als u krimpkous gebruikt, wordt het instellingenschermb voor KRIMPKOUS weergegeven als u op een van de toetsen voor labeltoepassingstype drukt.

- Labellengte: **Auto**, 25mm-999mm

De maximale afdruk lengte is echter 500 mm als u krimpkous gebruikt met een breedte van 5,8 of 8,8 mm.

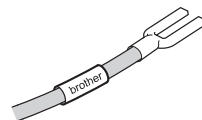

Tekst: Typ één regel of meerdere regels gegevens.



Bij gebruik van krimpkous:

- U kunt geen kaders afdrukken.
- Delen van sommige decoratieve tekens kunnen worden afgebroken bij afgebroken regels.
- De tekens die worden afgedrukt kunnen kleiner zijn dan bij gebruik van TZe-tape.

Een label met barcode maken

Met de barcodefunctie kunt u labels maken met eendimensionale barcodes voor gebruik bij identificatieplaatjes, labels met serienummers en zelfs controlesystemen voor winkel- en magazijnvoorraden.

Een lijst met selecteerbare "Barcodes" staat in de Gebruikershandleiding.



- De P-touch is niet uitsluitend voor het maken van labels met barcodes ontworpen. Controleer altijd of de labels met de barcodes kunnen worden gelezen door de barcodelezer.
- Druk voor de beste resultaten labels met barcodes af met zwarte inkt op witte tape. Sommige barcodelezers kunnen geen labels met barcodes lezen als deze met gekleurde tape of inkt zijn gemaakt.
- Gebruik waar mogelijk de instelling "Groot" voor de "Breedte". Sommige barcodelezers kunnen geen labels met barcodes lezen als deze met de instelling "Klein" zijn afgedrukt.
- Tijdens continu afdrucken van grote aantallen labels met barcodes kan de printkop oververhit raken, wat de afdrukkwaliteit kan beïnvloeden.

Instellen van barcodeparameters en invoeren van barcodegegevens

- 1** Druk op de toets **Barcode**.
Het scherm "Inst. strpjescode" wordt weergegeven.



U kunt maximaal vijf barcodes invoeren op een label.

- 2** Selecteer een kenmerk met behulp van de toets ▲ of ▼ en stel vervolgens een waarde voor het kenmerk in met behulp van de toets ◀ of ▶.
- Protocol: **CODE39**, CODE128, EAN-8, EAN-13, GS1-128 (UCC/EAN-128), UPC-A, UPC-E, I-2/5 (ITF), CODABAR
 - Breedte: **Klein**, Groot
 - Onder#: **Aan**, Uit
 - C.cijfer: **Uit**, Aan
- Controlecijfer is alleen beschikbaar voor de protocollen Code39, I-2/5 en Codabar.



Mogelijk verschijnen er geen tekens onder de barcode, zelfs als "Aan" is geselecteerd bij "Onder#". Dit is afhankelijk van de breedte van de gebruikte tape, het aantal ingevoerde regels of de huidige tekenstijlinstellingen.

- 3** Druk op de toets **OK** of de **Entertoets** om de instellingen toe te passen.



Nieuwe instellingen worden **NIET** toegepast als u niet op de toets **OK** of de **Entertoets** drukt.

- 4** Voer de barcodegegevens in.
U kunt speciale tekens invoeren in de barcode als u de protocollen CODE39, CODE128, CODABAR of GS1-128 gebruikt. Ga naar stap 7 als u geen speciale tekens gebruikt.

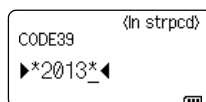

- 5** Druk op de toets **Symbol**.
Er wordt een lijst met tekens weergegeven voor het huidige protocol.

- 6] Selecteer een teken met de toets ▲ of ▼, druk vervolgens op de toets **OK** of de **Entertoets** om het teken in de barcodegegevens in te voegen.

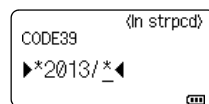

- 7] Druk op de toets **OK** of de **Entertoets** om de barcode in het label in te voegen. De barcode wordt weergegeven op het tekstinvoerscherm.



💡 Raadpleeg de Gebruikershandleiding voor het afdrukken van labels.

- 💡 • Druk op **Esc** om terug te keren naar de vorige stap.
 • Druk op de toets **Spatie** om de standaardwaarde in te stellen voor het geselecteerde kenmerk.

Barcodes bewerken en verwijderen

- Om de gegevens en parameters van de barcode te bewerken plaatst u de cursor onder de barcodemarkering in het gegevensinvoerscherm en opent u vervolgens het scherm "Inst. strpjescode". Zie "Instellen van barcodeparameters en invoeren van barcodegegevens" op pagina 36.
- Om een barcode van een label te verwijderen plaatst u de cursor rechts van de barcodemarkering in het gegevensinvoerscherm en drukt u op de toets **BS** (backspace).

Een geserialiseerd label invoeren

U kunt numeriek geserialiseerde labels maken. U kunt het aantal en de waarde voor ophoging voor de reeks opgeven. Met deze functie kunt u een reeks labels maken waarbij steeds één teken van het patroon wordt opgehoogd. In de geavanceerde modus voor serialiseren kunt u kiezen uit gelijktijdig of geavanceerd. Bij gelijktijdig serialiseren wordt een reeks labels gemaakt waarbij steeds twee getallen gelijktijdig worden opgehoogd. Bij geavanceerd serialiseren maakt u een serie labels waarbij u twee reeksen in het patroon kunt selecteren die achtereenvolgens moeten worden opgehoogd.

Serialiseren

- 1] Voer tekst in.

Voorbeeld: Maak met deze functie de labels 1A-A01, 1A-A02, 1A-A03, 1A-A04 van 1A-A01.

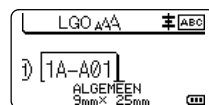

- 2] Als u op de toets **Serialiseren** drukt, wordt het scherm voor het opgeven van de reeks weergegeven.

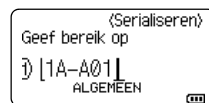

- 3] Plaats de cursor onder het eerste teken met behulp van de toetsen ▲, ▼, ◀ en ▶ en druk op de toets **OK** of de **Entertoets**. Plaats de cursor vervolgens onder het laatste teken dat moet worden opgehoogd. Druk op de toets **OK** of de **Entertoets**.

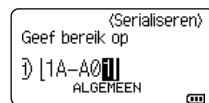

Voorbeeld: Selecteer 1 van A01.

EEN LABEL BEWERKEN

- 4 Selecteer "Tellen" en "verhoogd met" met de toets ▲ of ▼ en stel de waarde in met de toets ◀ of ▶.

Voorbeeld: Stel "Tellen" in op 4 en "verhoogd met" op 1 als u het getal vier keer met de waarde 1 wilt verhogen.



- 5 Druk op de toets **OK** of de **Entertoets** om het scherm weer te geven met de instellingen.

Voorbeeld: 1A-A01 1A-A02 1A-A03 1A-A04

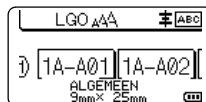

- Als u op de toets **Serialiseren** drukt, kunt u het instellen herhalen. Nadat u de instellingen opnieuw hebt opgegeven, wordt het bericht "Gegevens overschrijven na deze positie?" weergegeven. Druk op de toets **OK** om de instellingen te overschrijven.
- Bij meerdere pagina's met labels kunt u bij het afdrukken kiezen uit Alles/Huidig/Bereik.
- Raadpleeg de Gebruikershandleiding voor het afdrukken van labels.

Geavanceerd serialiseren

■ Gelijktijdig

- 1 Voer tekst in.

Voorbeeld: Maak met deze functie de labels 1A-A01, 1A-B02, 1A-C03, 1A-D04 van 1A-A01.

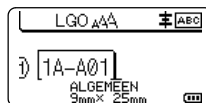

- 2 Druk op de toetsen **Shift** en **Serialiseren** en selecteer "Gelijktijdig" met de toets ▲ of ▼ en druk op de toets **OK** of de **Entertoets**.



- 3 Geef de eerste reeks tekens op die u wilt ophogen.

- Plaats de cursor onder het eerste teken met behulp van de toetsen ▲, ▼, ◀ en ▶ en druk twee keer op de toets **OK** of de **Entertoets**.
- Als u een reeks tekens wilt opgeven, plaatst u de cursor onder het eerste teken van de reeks met behulp van de toetsen ▲, ▼, ◀ en ▶ en drukt u op de toets **OK** of de **Entertoets**. Plaats dan de cursor onder het laatste teken van de reeks en druk op de toets **OK** of de **Entertoets**.

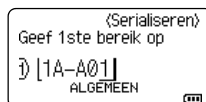

Voorbeeld: Selecteer 1 van A01.

- 4 Herhaal stap 3 om de tweede reeks tekens op te geven die u wilt ophogen.

Voorbeeld: Selecteer A van A01.

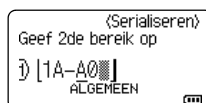

- U kunt het eerste teken niet selecteren omdat het grijs wordt weergegeven.

5 Selecteer "Tellen" en "verhoogd met" met de toets ▲ of ▼ en stel de waarde in met de toets ◀ of ▶.

Voorbeeld: Stel "Tellen" in op 4 en "verhoogd met" op 1 als u het getal vier keer met de waarde 1 wilt verhogen.



6 Druk op de toets **OK** of de **Entertoets** om het scherm weer te geven met de instellingen.

Voorbeeld: 1A-A01 1A-B02 1A-C03 1A-D04

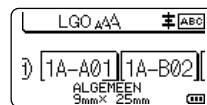

- Als u op de toetsen **Shift** en **Serialiseren** drukt, kunt u het instellen herhalen. Nadat u de instellingen opnieuw hebt opgegeven, wordt het bericht "Gegevens overschrijven na deze positie?" weergegeven. Druk op de toets **OK** om de instellingen te overschrijven.
- Bij meerdere pagina's met labels kunt u bij het afdrukken kiezen uit Alles/Huidig/Berek.
- Raadpleeg de Gebruikershandleiding voor het afdrukken van labels.

■ Geavanceerd

1 Voer tekst in.

Voorbeeld: Maak met deze functie de labels 1A-A01, 1A-A02, 1A-A03, 1A-A04 en 1A-B01, 1A-B02, 1A-B03, 1A-B04 van 1A-A01.

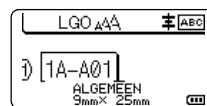

2 Druk op de toetsen **Shift** en **Serialiseren** en selecteer "Geavanceerd" met de toets ▲ of ▼ en druk op de toets **OK**.



3 Geef de eerste reeks tekens op die u wilt ophogen.

- Plaats de cursor onder het eerste teken met behulp van de toetsen ▲, ▼, ◀ en ▶ en druk twee keer op de toets **OK** of de **Entertoets**.
- Als u een reeks tekens wilt opgeven, plaatst u de cursor onder het eerste teken van de reeks met behulp van de toetsen ▲, ▼, ◀ en ▶ en drukt u op de toets **OK** of de **Entertoets**. Plaats dan de cursor onder het laatste teken van de reeks en druk op de toets **OK** of de **Entertoets**.

Voorbeeld: Selecteer 1 van A01.

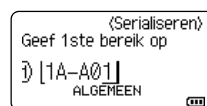

4 Selecteer "Tellen" en "verhoogd met" met de toets ▲ of ▼ en stel de waarde in met de toets ◀ of ▶.

Voorbeeld: Stel "Tellen" in op 4 en "verhoogd met" op 1 als u het getal vier keer met de waarde 1 wilt verhogen.



EEN LABEL BEWERKEN

- 5** Herhaal de stappen 3 en 4 om de tweede reeks tekens die u wilt ophogen, de waarde waarmee moet worden opgehoogd en de waarde voor de telling op te geven.

Voorbeeld: Selecteer A of A01. Als u de waarde twee keer met één wilt ophogen, stelt u voor "Tellen" in: 02 en voor "verhoogd met": 1.



U kunt het eerste teken niet selecteren omdat het grijs wordt weergegeven.



- 6** Druk op de toets **OK** of de **Entertoets** om het scherm weer te geven met de instellingen.

Voorbeeld:

1A-A01	1A-A02	1A-A03	1A-A04
1A-B01	1A-B02	1A-B03	1A-B04

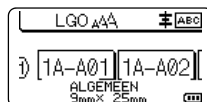

- Als u op de toetsen **Shift** en **Serialiseren** drukt, kunt u het instellen herhalen. Nadat u de instellingen opnieuw hebt opgegeven, wordt het bericht "Gegevens overschrijven na deze positie?" weergegeven. Druk op de toets **OK** om de instellingen te overschrijven.
- Bij meerdere pagina's met labels kunt u bij het afdrukken kiezen uit Alles/Huidig/Bereik.
- Raadpleeg de Gebruikershandleiding voor het afdrukken van labels.



- Druk op **Esc** om terug te keren naar de vorige stap.
- De functie Serialiseren is ook beschikbaar voor barcodes. Een barcode wordt geteld als één teken.
- Eventuele symbolen of overige niet-alfanumerieke tekens worden genegeerd tijdens automatisch nummeren.
- Een serialiseringsreeks kan maximaal vijf tekens bevatten.
- De waarde "Tellen" kan worden ingesteld op maximaal 99.
- De waarde "verhoogd met" kan worden ingesteld op een waarde van één tot negen.



- De ophoogvolgorde van letters en cijfers is als volgt:

0 → 1 ...9 → 0 → ...
A → B ...Z → A → ...
a → b ...z → a → ...
A0 → A1 ...A9 → B0 → ...

U kunt spaties (weergegeven als liggende streepjes "_") in het onderstaande voorbeeld gebruiken om de ruimte tussen de tekens aan te passen of om het aantal afgedrukte cijfers te controleren.

_9 → 10 ...99 → 00 → ...
_Z → AA ...ZZ → AA → ...
_1_9 → 2_0 ..._9_9 → 0_0 → ...

P-TOUCH SOFTWARE GEBRUIKEN

P-touch Software gebruiken

Deze P-touch heeft een USB-poort voor aansluiting op een computer. U moet P-touch Editor en het printerstuurprogramma installeren voordat u de P-touch kunt gebruiken met uw computer. Als u Windows[®] gebruikt, installeert u P-touch Editor, het printerstuurprogramma, de P-touch Update Software, P-touch Transfer Manager en Printer Instelling Tool van de meegeleverde cd-rom.

Als u met Macintosh werkt, kunt u het stuurprogramma, de software en de handleidingen downloaden via het Brother Solutions Center: <http://solutions.brother.com/>
Ga naar het Brother Solutions Center (<http://solutions.brother.com/>) voor de nieuwste informatie over compatibele besturingssystemen.

Eigenschappen

P-touch Editor	Eenvoudig een brede reeks gedefinieerde labels maken met een complexe lay-out dankzij het gebruik van lettertypen, sjablonen en illustraties.
Printerstuurprogramma	Hiermee kunt u labels afdrucken op de aangesloten P-touch als u P-touch Editor gebruikt op uw computer.
P-touch Update Software	De software kan worden bijgewerkt naar de nieuwste versie.
P-touch Transfer Manager	Met dit programma kunt u sjablonen en andere gegevens overbrengen naar de printer en back-ups van uw gegevens opslaan op de computer. (Alleen Windows [®] .)

Systeemvereisten

Controleer voor de installatie of uw systeemconfiguratie voldoet aan de volgende vereisten.

Besturings-systeem	Windows [®]	Windows Vista [®] /Windows [®] 7/Windows [®] 8/Windows [®] 8.1 Microsoft [®] Windows Server [®] 2008/2008 R2/2012/2012 R2
	Macintosh	OS X 10.7.5/10.8.x/10.9.x
Vaste schijf	Windows [®]	Schijfruimte: 70 MB of meer
	Macintosh	Schijfruimte: 500 MB of meer
Geheugen	Windows [®]	Windows Vista [®] /Windows Server [®] 2008/2008 R2/2012/2012 R2: 512 MB of meer: Windows [®] 7: 1 GB of meer (32-bits) of 2 GB of meer (64-bits) Windows [®] 8/Windows [®] 8.1: 1 GB of meer (32-bits) of 2 GB of meer (64-bits)
	Macintosh	OS X 10.7.5: 2 GB of meer OS X 10.8.x: 2 GB of meer OS X 10.9.x: 2 GB of meer
Beeldscherm	Windows [®]	SVGA, hoge kleuren of hogere grafische kaart
	Macintosh	Minimaal 256 kleuren
Andere		Cd-romstation

Software en printerstuurprogramma installeren

De werkwijze voor het installeren van de software is afhankelijk van het besturingssysteem van de computer. De installatieprocedure kan zonder voorafgaande kennisgeving worden gewijzigd.

De P-touch-namen in de volgende schermafbeeldingen kunnen afwijken van de naam van uw P-touch.

! Sluit de P-touch pas op de computer aan wanneer u dat wordt gevraagd.

■ Voor Windows®

- ! • De installatieprocedure kan verschillen afhankelijk van het besturingssysteem op uw computer. Windows® 7 wordt hier als voorbeeld gebruikt.
- Onder Windows® 8/Windows® 8.1 kunt u Adobe® Reader® gebruiken om de PDF-handleidingen op de cd-rom te openen.
- Wijzig de ".pdf"-bestandskoppeling naar "Adobe® Reader®" in het configuratiescherm voordat u de cd-rom gebruikt, als "Adobe® Reader®" wel is geïnstalleerd, maar de bestanden niet kan openen.

1 Plaats de cd-rom met het installatieprogramma in het cd-romstation van de computer. Als een taalkeuzescherm wordt weergegeven, selecteert u de gewenste taal.



- **Voor Windows Vista®/Windows® 7/Windows Server® 2008/2008 R2:**
Geef de inhoud van de map met stuurprogramma's op de cd-rom weer en dubbelklik op [start.exe], als het venster van het installatieprogramma niet automatisch wordt geopend.
- **Voor Windows® 8/Windows® 8.1/Windows Server® 2012/2012 R2:**
Klik op [start.exe uitvoeren] op het scherm [Start] of geef de inhoud van de map met stuurprogramma's op de cd-rom weer vanaf het Bureaublad en dubbelklik op [start.exe], als het venster van het installatieprogramma niet automatisch wordt geopend.

2 Klik op [Normale installatie].

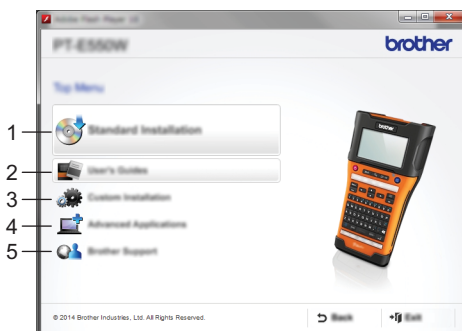

1. Normale installatie

Installatie van P-touch Editor, het printerstuurprogramma, P-touch Update Software, Printer Instelling Tool en de Gebruikershandleidingen. (P-touch Transfer Manager wordt samen met P-touch Editor geïnstalleerd.)

2. Gebruikershandleidingen

Geeft de Gebruikershandleidingen weer of installeert die.

3. Aangepaste installatie

P-touch Editor, het printerstuurprogramma, P-touch Update Software en Printer Instelling Tool kunnen onafhankelijk van elkaar worden geselecteerd voor installatie. (P-touch Transfer Manager wordt samen met P-touch Editor geïnstalleerd.)

4. Geavanceerde toepassingen

Installatie van het hulpprogramma BRAdmin Light of weergave van het Brother Developer Center.

5. Brother-support

Weergave van de website voor ondersteuning (Brother Solutions Center).

3 Voer de instructies op het scherm uit om de installatie te voltooien.

4 U kunt controleren of er updates zijn met P-touch Update Software. Klik op [Ja] of [Nee] als [P-touch Update Software gebruiken om een update uit te voeren naar de nieuwste versie van de software? (Voor een update is een internetverbinding vereist.)] wordt weergegeven.

Klik op [Ja] om te controleren of er nieuwe versies van de software zijn en een update uit te voeren, en ga dan naar stap 5.

Klik op [Nee] om geen controle op nieuwe versies van de software en geen update uit te voeren, en ga dan naar stap 6.



Als u nu op [Nee] klikt, kunt u op een later tijdstip P-touch Update Software uitvoeren als het beter uitkomt, om te controleren of er nieuwe versies van de software zijn en een update uit te voeren. Dubbelklik op het pictogram P-touch Update Software op het bureaublad. (Uw computer moet verbonden zijn met internet.)

5 P-touch Update Software wordt gestart.

Als er een toepassing staat bij [Bestandenlijst] is er een nieuwere versie van de toepassing. Schakel het selectievakje bij de toepassing in en klik op [Installeren] om de toepassing te installeren. Wacht tot het bericht verschijnt dat aangeeft dat de installatie is voltooid.

Als er geen toepassing staat bij [Bestandenlijst], is de toepassing die op dat moment op uw computer is geïnstalleerd de nieuwste versie. Een update is niet nodig. Klik op [Sluiten].

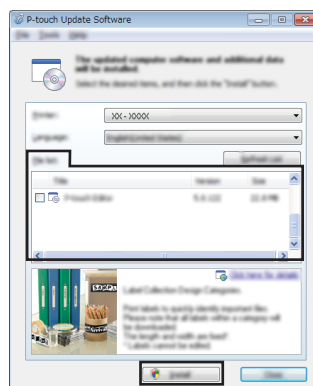

6 Klik op [OK] of op [Annuleren] als het scherm voor online gebruikersregistratie wordt weergegeven.

Als u [OK] kiest, gaat u naar de online pagina voor gebruikersregistratie voordat de installatie wordt voltooid (aanbevolen).

Als u [Annuleren] kiest, gaat u verder met de installatie.



7 Klik op [Voltooien].
De installatie is nu voltooid.



Klik desgevraagd op [Opnieuw opstarten].

■ Voor Macintosh

- 1 Start uw Macintosh en download het stuurprogramma, de software en de handleidingen via het Brother Solutions Center (<http://solutions.brother.com>).
-

 Macintosh-gebruikers kunnen deze URL rechtstreeks openen door te klikken op het pictogram  dat te vinden is op de cd-rom.

.....

Het printerstuurprogramma verwijderen

■ Voor Windows Vista®/Windows Server® 2008

- 1] Houd de knop  (Aan/uit) ingedrukt om de P-touch uit te zetten als die is aangesloten op de computer en ingeschakeld.

- 2] Klik op  - [Configuratiescherm] - [Hardware en geluiden] - [Printers].

- 3] Selecteer [Brother xx-xxxx] en klik op [Deze printer verwijderen], of klik met de rechtermuisknop op het pictogram en klik op [Verwijderen].

- 4] Klik met de rechtermuisknop in het venster [Printers] en klik vervolgens op [Als administrator uitvoeren] - [Eigenschappen voor server...].
Klik op [Doorgaan] als het bevestigingsvenster wordt weergegeven.
Voer een wachtwoord in en klik op [OK] als het bericht [Gebruikersaccountbeheer] wordt weergegeven. Het venster van [Eigenschappen voor afdrukserver] wordt weergegeven.

- 5] Klik op de tab [Stuurprogramma's], selecteer [Brother xx-xxxx] en klik vervolgens op [Verwijderen...].

- 6] Selecteer [Stuurprogramma en stuurprogrammapakket verwijderen] en klik op [OK].

- 7] Sluit het venster [Eigenschappen voor afdrukserver].
Het printerstuurprogramma is verwijderd.

■ Voor Windows® 7/Windows Server® 2008 R2

- 1] Houd de knop  (Aan/uit) ingedrukt om de P-touch uit te zetten als die is aangesloten op de computer en ingeschakeld.

- 2] Klik op  - [Apparaten en printers].

- 3] Selecteer [Brother xx-xxxx] en klik op [Apparaat verwijderen], of klik met de rechtermuisknop op het pictogram en klik op [Apparaat verwijderen].
Als een bericht over Gebruikersaccountbeheer wordt weergegeven, voert u het wachtwoord in en klikt u op [Ja].

- 4] Selecteer [Fax] of [Microsoft XPS Document Writer] in het venster [Apparaten en printers] en klik op [Eigenschappen voor afdrukserver], wat wordt weergegeven op de menubalk.

- 5] Klik op de tab [Stuurprogramma's] en vervolgens op [Stuurprogramma-instellingen wijzigen].
Als een bericht over Gebruikersaccountbeheer wordt weergegeven, voert u het wachtwoord in en klikt u op [Ja]. Selecteer [Brother xx-xxxx] en klik op [Verwijderen...].

- 6] Selecteer [Stuurprogramma en stuurprogrammapakket verwijderen] en klik op [OK].
Volg de instructies op het scherm.

- 7] Sluit het venster [Eigenschappen voor afdrukserver].
Het printerstuurprogramma is verwijderd.

P-TOUCH SOFTWARE GEBRUIKEN

■ Voor Windows® 8/Windows® 8.1/Windows Server® 2012/2012 R2

- 1] Houd de knop  (Aan/uit) ingedrukt om de P-touch uit te zetten als die is aangesloten op de computer en ingeschakeld.
 - 2] Klik op [Configuratiescherm] in het venster [Apps] - [Hardware en geluiden] - [Apparaten en printers].
 - 3] Selecteer [Brother xx-xxxx] en klik op [Apparaat verwijderen], of klik met de rechtermuisknop op het pictogram en klik op [Apparaat verwijderen].
Als een bericht over Gebruikersaccountbeheer wordt weergegeven, voert u het wachtwoord in en klikt u op [Ja].
 - 4] Selecteer [Fax] of [Microsoft XPS Document Writer] in het venster [Apparaten en printers] en klik op [Eigenschappen voor afdrukserver], wat wordt weergegeven op de menubalk.
 - 5] Klik op de tab [Stuurprogramma's] en vervolgens op [Stuurprogramma-instellingen wijzigen].
Als een bericht over Gebruikersaccountbeheer wordt weergegeven, voert u het wachtwoord in en klikt u op [Ja]. Selecteer [Brother xx-xxxx] en klik op [Verwijderen...].
 - 6] Selecteer [Stuurprogramma en stuurprogrammapakket verwijderen] en klik op [OK].
Volg de instructies op het scherm.
 - 7] Sluit het venster [Eigenschappen voor afdrukserver].
Het printerstuurprogramma is verwijderd.
-

■ Voor OS X 10.7.5 - OS X 10.9.x

- 1] Schakel de P-touch uit.
 - 2] Klik op het Apple-menu en [System Preferences] (Systeemvoorkeuren), en vervolgens op [Print & Scan] (Afdrukken en scannen) (OS X 10.7.5/OS X 10.8.x)/[Printers & Scanners] (Printers en Scanners) (OS X 10.9.x).
 - 3] Selecteer [Brother xx-xxxx] en klik op [-].
 - 4] Sluit het venster [Print & Scan] (Afdrukken en scannen) (OS X 10.7.5/OS X 10.8.x)/ [Printers & Scanners] (Printers en scanners) (OS X 10.9.x).
Het printerstuurprogramma is verwijderd.
-

De software verwijderen

Voer deze procedure alleen uit als de software niet meer nodig is of als u de software opnieuw wilt installeren.

Raadpleeg de Help van uw besturingssysteem voor meer informatie over het ongedaan maken van de installatie van de software.

brother

Gedruckt in China
LAF491001

