

DENVER®

CR-718

INSTRUCTION MANUAL
BRUKSANVISNING
BETJENINGSVEJLEDNING
BEDIENUNGSANLEITUNG
MODE D'EMPLOI
MANUAL DE INSTRUÇÕES
INSTRUCCIONES DE USO
KÄYTTÖOHJEET
GEBRUIKERSHANDLEIDING
INSTRUKCJA OBSŁUGI
PRIRUČNIK ZA RUKOVANJE

www.denver-electronics.com
www.facebook.com/denverelectronics

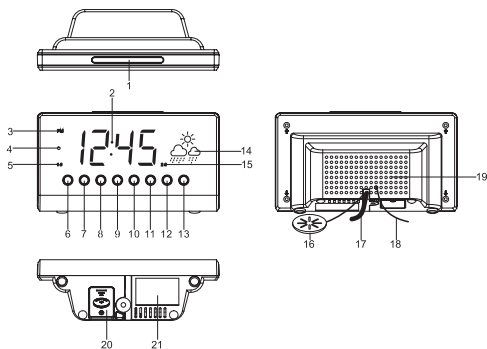

FUNCTIES EN BEDIENINGEN

1. SLUIMER / SLAAP / DIMMER
2. DISPLAY
3. PM INDICATOR
4. STAND-BY INDICATOR
5. ALARM 1 INDICATOR
6. ALARM 1 AAN / UIT INSTELLING
7. ALARM 2 AAN / UIT INSTELLING
8. << / TUNER - / JAAR/MAAND/DAG / C-F
9. >> / TUNER + / DST
10. VOLUME OMLAAG / DISPLAYLICHT AUTO AAN-UIT
11. VOLUME OMHOOG / WISSELEN VAN SCHERMINFORMATIE AAN-UIT
12. KLOKINSTELLING / GEHEUGENINSTELLING / M+ / DUTJE
13. AAN / UIT RADIO / ALARM UIT
14. WEERSVOORSPELLING
15. ALARM 2 INDICATOR
16. TEMPERATUURSENSOR (BINNENSHUIS) / VOCHTIGHEIDSENSOR
17. NETSNOER
18. FM-ANTENNE
19. LUIDSPREKER
20. BATTERIJVAK
21. SPECIFICATIELABEL

LED-WEERGAVEMODUS

TIJD-indicator



JAAR-indicator



MAAND-indicator DAG-indicator



TEMPERATUUR-indicator



VOCHTIGHEID-indicator



VOEDINGSAANSLUITING

Steek de AC voedingskabel in een huishoudelijk AC stopcontact. Dit apparaat is voorzien van een back-upstelsysteem dat een 3V CR2032 platte lithiumbatterij vereist (niet inbegrepen). Installeer de batterij in de batterijhouder en zorg er daarbij voor dat de positieve en negatieve (+ en -) batterijcontacten op de corresponderende klemmen op het plaatje in de batterijhouder zijn gericht. In het geval van een AC stroomuitval, schakelt de klok automatisch op de batterijvoeding om het klok- en timergeheugen te behouden. Wanneer de AC voeding weer is hersteld, schakelt de klok weer terug op AC.

HANDMATIGE TIJD- EN KALENDERINSTELLING

Tijd en Kalender instellen

Druk in stand-bymodus op de toets Klokinstelling (12) en houd langer dan 2 seconden ingedrukt om de tijdstellingen te openen, druk vervolgens op de toets Klokinstelling (12) om de moduscyclus als volgt aan te passen:

Normaal → Jaar → Maand → Dag → 12/24 uurformaat → Actuele tijd
Uur → Actuele tijd Min → Normaal

Actie (tijdens gegevensinstelling):

- Druk op de toets << / Tuner - (8) om de gegevens terugwaarts aan te passen.
- Druk op de toets >> / Tuner + (9) om de gegevens voorwaarts aan te passen.
- Houd de toets << of >> voor 2 seconden ingedrukt om automatisch vooruit te gaan.
- Gebruik de toets Klokinstelling (12) om elke instelling te bevestigen.

ALARMINSTELLING

Alarm 1 en Alarm 2 instellen

Druk in normale modus op de toets Alarminstelling (6/7) om de alarmtijd weer te geven. Houd de toets Alarminstelling (6/7) vervolgens langer dan 2 seconden ingedrukt om de alarminstellingen te openen. Nadat de instellingsmodus is geopend, druk nogmaals op de toets Alarminstelling (6/7) om de moduscyclus als volgt aan te passen:

Normaal → ALARM 1 Uur → ALARM 1 Min → ALARM 1 weekdag
Alarm → ALARM 1 gewekt worden door toon → ALARM 1 gewekt worden door radio → ALARM 1 radiovolume → Normaal.

Normaal → ALARM 2 Uur → ALARM 2 Min → ALARM 2 weekdag
Alarm → ALARM 2 gewekt worden door toon → ALARM 2 gewekt worden door radio → ALARM 2 radiovolume → Normaal.

Selecteer als volgt de weekdagmodus voor het alarm:

1-5: Maandag tot vrijdag

1-7: Hele week

6-7: Zaterdag en zondag

1-1: Eén dag van de week

Actie (tijdens gegevensinstelling):

- Druk op de toets << / Tuner - (8) om instellingen te verlagen.
- Druk op de toets >> / Tuner + (9) om instellingen te verhogen.
- Houd de toets << of >> voor 2 seconden ingedrukt om automatisch vooruit te gaan.
- Gebruik instellingstoets ALARM 1 / ALARM 2 om elke instelling te bevestigen.

ALARM

De alarmtoon of het radioalarm zal voor 30 minuten klinken als er op geen enkele toets wordt gedrukt, het zal vervolgens automatisch stoppen en de volgende dag op dezelfde alarmtijd wachten.

Het Alarm inschakelen / uitschakelen

Houd de toets “ALARM 1” (6) / “ALARM 2” (7) ingedrukt om het alarm in of uit te schakelen. Nadat het alarm eenmaal is geactiveerd, zal er een belymboltje op de display verschijnen.

SLUIMERFUNCTIE

Wanneer het Alarm klinkt, kunt u op de Sluimertoets (1) drukken om het alarm tijdelijk te stoppen en de sluimerfunctie te activeren, de alarmtoon of het radioalarm zal stoppen. Het alarm zal 9 minuten later weer klinken. Druk nogmaals op de Sluimertoets (1), het alarm zal weer worden uitgesteld en 9 minuten later opnieuw klinken, dit kan worden herhaald totdat het volgende alarm klinkt.

Opmerking: Het interval van de Sluimerfunctie is 9 minuten.

- Druk op de toets Radio AAN / UIT (13) als u de Sluimerfunctie wilt uitschakelen en het alarm volledig wilt stoppen. Als u op geen enkele toets drukt, zal het alarm voor 30 minuten klinken en vervolgens automatisch uitschakelen.
- Het icoontje van ALARM 1 en ALARM 2 zal knipperen zoals de Sluimerfunctie nog actief is. Zodra de Sluimerfunctie wordt uitgeschakeld, stop het icoontje van ALARM 1 / ALARM 2 met knipperen en licht de display op.

SLAAPFUNCTIE

Wanneer u naar de radio luistert, kunt u op de toets SLUIMER / SLAAP / DIMMER (1) drukken om de slaapmodus te openen. U kunt de slaaptimer instellen tussen 90 minuten en 15 minuten door meerdere keren op de toets SLUIMER / SLAAP / DIMMER (1) te drukken. Wanneer de slaaptimer is geselecteerd, schakelt het apparaat automatisch uit zodra de ingestelde tijd is verlopen.

DIMMERBEDIENING

U kunt de Dimmertoeets (1) gebruiken om de helderheid van de LED-display in te stellen op hoog, gemiddeld of laag niveau.

DISPLAYLICHT AUTO AAN/UITFUNCTIE

1. Druk voor 3 seconden op de displaylicht auto aan/uittoets (10), LED-display ☺ zal oplichten en na 15 seconden automatisch uitschakelen. Druk op een willekeurige toets om de LED-display voor 15 seconden langer opgelicht te houden.
2. Druk voor 3 seconden op de displaylicht auto aan/uittoets (10) en de LED-display ☺ zal uitschakelen en deze functie annuleren.

DUTJE-timerfunctie (afteltimer)

Druk met uitgeschakelde radio op de toets GEHEUGENINSTELLING / M+ / NAP (12) om de Dutjesmodus in te schakelen, de Dutjestijd zal voor 5 seconden worden weergegeven. Druk binnen deze 5 seconden op de toets GEHEUGENINSTELLING / M+ / NAP (12) om de tijdsduur in te stellen tussen 90 min – 10 min.

De alarmzoemer zal voor 30 minuten klinken en vervolgens automatisch uitschakelen. Druk op de toets AAN/UIT (13) om de alarmzoemer te stoppen.

De toets GEHEUGENINSTELLING / M+ / NAP (12) heeft geen functie tijdens alarmwerking. Druk op de toets AAN/UIT (13) om de Dutjesfunctie te annuleren.

ZOMERTIJDMODUS (DST)

Deze klok is voorzien van een DST-optie om de zomertijd in te stellen voor landen met zomertijd (DST) (één uur verschil tussen zomer- en wintertijd).

Houd in stand-bymodus de toets >> / TUNER+ / DST (9) voor 2

seconden ingedrukt.

De klok zal met één uur vooruit worden gezet. Herhaal de bovengenoemde actie om de DST-modus te sluiten.

AUTOMATISCH WISSELEN TUSSEN SCHERMINHOUD

Houd de toets DISPLAY (11) in Klokmodus voor 3 seconden ingedrukt. "ON" zal op de display verschijnen. De display zal vervolgens in 5-10 seconden intervallen automatisch de volgende inhoud doorlopen.

Huidige tijd > Maand, Dag > Temperatuur > Vochtigheid

U kunt deze functie deactiveren door de toets DISPLAY (11) voor 3 seconden ingedrukt te houden. "OFF" zal op de display verschijnen, de display schakelt vervolgens weer terug op Klokmodus.

TIJD-indicator



Inhoud in 10-seconden intervallen

MAAND-indicator DAG-indicator



Inhoud in 5-seconden intervallen

TEMPERATUUR-indicator

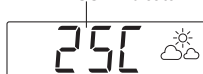

Inhoud in 5-seconden intervallen

VOCHTIGHEID-indicator

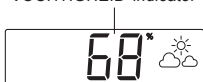

Inhoud in 5-seconden intervallen

RADIOMODUS

Opmerking: Zorg ervoor dat de FM-antenne volledig is uitgerold en verlengd om de beste FM-ontvangst te krijgen.

1. Druk op de toets Radio AAN / UIT (13) om het apparaat in te schakelen.





2. Gebruik de toets Tuner - (8) of Tuner + (9) om het gewenste radiostation te selecteren. Als u de toets Tuner – (8) of Tuner + (9) voor één seconde ingedrukt houdt en weer loslaat, zal het apparaat automatisch zoeken naar het volgende radiostation.
3. Druk op de toets AAN / UIT (13) om de radio UIT te schakelen.

Geprogrammeerde radiostations instellen/herroepen

1. Druk op de toets AAN / UIT (13) om de radio AAN te schakelen.
2. Gebruik de toets Tuner + of Tuner - om het gewenste radiostation te selecteren.
3. Houd de toets geheugen- / geheugen+ ingedrukt; “P01” zal op de display knipperen.
4. Gebruik de toets Tuner+ of Tuner- om het gewenste te programmeren station te selecteren (P01-P10).
5. Druk nogmaals op de toets geheugen- / geheugen+ om het station te programmeren.
6. Herhaal stappen 2 t/m 5 om meer stations te programmeren.
7. U kunt in totaal 10 FM-stations in het geheugen opslaan.
8. Wanneer “P01-P10” knippert, kunt u op de toets Tuner+ of Tuner- drukken om het geheugennummer te selecteren.
9. Wanneer u een geprogrammeerd station wilt herroepen, kunt u het geheugennummer selecteren met de toets geheugen- / geheugen+.

DE WEERSVOORSPELLING GEBRUIKEN

Uw apparaat is voorzien van een ingebouwde vochtigheidsensor om het weer te voorspellen. Uw weerstation kan vier weertypes weergeven (vergeet a.u.b. niet dat de weerafbeeldingen ietwat kunnen verschillen van die op uw apparaat).

	ZONNIG
	LICHTBEWOLKT
	BEWOLKT
	REGENACHTIG

Opmerkingen: voor beter gebruik van uw weerstation, plaats het apparaat op een locatie met circulatie van open lucht, bijv. in de buurt van een geopend raam. Het apparaat in een ruimte met airconditioning plaatsen zal de nauwkeurigheid aantasten. Nadat uw weerstation is ingeschakeld, zal het ca. 3 uur duren totdat de lezingen stabiel zijn. De weericoontjes op de display verwijzen naar de weersomstandigheden van de komende 12-24 uur. De lezing komt mogelijk niet overeen met de huidige weersomstandigheden.

Nauwkeurigheid van voorspellingen: 70%; voorspellingen van aanzienlijke weersveranderingen (bijv. van zonnig naar regenachtig weer) zijn nauwkeuriger dan voorspellingen van minimale weersveranderingen (van lichtbewolkt naar bewolkt).

Het weerstation voorspelt komende mogelijke weersomstandigheden, de symbooltjes komen dus misschien niet overeen met het huidige weer. Weersvoorspelling: ZONNIG voor 's nachts betekent een onbewolkte hemel.

Specificaties van vochtigheidsensor:

Bereik van bedrijfstemperatuur: 10 ~ 50°C

Bereik van bedrijfsvochtigheid: 30 ~ 95%

Als de temperatuur lager is dan 10°C of hoger dan 50°C, zal de LED-display - - % voor de vochtigheid weergeven en geen weersvoorspelling tonen.

RESETTING

Als het systeem niet reageert of onregelmatig of intermitterend werkt, kan dit liggen aan een elektrostatische ontlading (ESD) of een overspanning waardoor de interne microcontroller automatisch is uitgeschakeld. U hoeft in dit geval slechts de AC voedingskabel en de back-upbatterij te verwijderen, 3 minuten te wachten en het apparaat opnieuw in te stellen alsof het een gloednieuw apparaat was.

SPECIFICATIES

Frequentiebereik: FM 87,5 – 108 MHz

Back-upbatterij: 3 V (CR2032 Platte Lithiumbatterij x 1) niet inbegrepen

Voeding: AC 230 V 50 Hz

Temperatuurbereik binnenshuis: 0 tot + 50°C of 32 tot 122 °F

Vochtigheidsbereik binnenshuis: 30% tot 95%

VOORZICHTIG

Gevaar op ontploffing wanneer de batterij incorrect is geplaatst.
Vervang de batterij alleen door hetzelfde of een gelijkwaardig type.

ALLE RECHTEN VOORBEHOUDEN, AUTEURSRECHT DENVER
ELECTRONICS A/S

DENVER[®]

www.denver-electronics.com



Elektrische en elektronische apparatuur bevatten materialen, componenten en stoffen die schadelijk kunnen zijn voor uw gezondheid en het milieu, indien de afvalproducten (afgedankte elektrische en elektronische apparatuur en batterijen) niet correct worden verwerkt.

Elektrische en elektronische apparaten zijn gemarkeerd met het doorgekruiste vuilnisbaksymbooltje, zoals hierboven afgebeeld. Dit symbool is bestemd om de gebruiker er op te wijzen dat elektrische en elektronische apparatuur niet bij het overige huisvuil mogen worden weggegooid, maar gescheiden moeten worden ingezameld.

Alle steden hebben specifieke inzamelpunten, waar elektrische en elektronische apparatuur bij recyclestations of andere inzamellocaties kosteloos ingeleverd kunnen worden. In bepaalde gevallen kan het ook aan huis worden opgehaald. Vraag om meer informatie bij uw plaatselijke autoriteiten.

Vul het blanco veld a.u.b. in met het modelnummer van deze speler voor toekomstige referentie.

Importeur:

DENVER ELECTRONICS A/S

Stavneagervej 22, DK-8250 EGAA, DENMARK

www.facebook.com/denverelectronics