

Technaxx[®]

FMT600BT Zender

Gebruiksaanwijzing

Rechtstreekse overdracht van muziek of telefoonoproepen vanaf uw Bluetooth-apparaat om uw autoradio

Dit product is in overeenstemming met de voorschriften die zijn vermeld in Richtlijn R&TTE 1999/5/EC.

De Conformiteitsverklaring is te raadplegen op: www.technaxx.de/ (in de onderste balk "Konformitätserklärung"). Voordat u het apparaat de eerste keer, lees aandachtig de gebruiksaanwijzing.

Schakel UIT in de buurt van Bluetooth apparaten om signaalstoring te voorkomen!

Telefoonnummer voor technische ondersteuning: 01805 012643 (14 cent/minuut vanaf een Duitse vaste lijn en 42 cent/minuut vanaf mobiele netwerken). Gratis E-mail: support@technaxx.de

Eigenschappen

- Draadloze overdracht van telefoonoproepen van uw Bluetooth mobiele telefoon naar het FM-stereosysteem van uw auto zonder enige aanpassing uit te voeren
- Beantwoord telefoonoproepen op een veilige manier tijdens het rijden en zend uw MP3-muziek draadloos naar uw autoradio via UKW
- Geïntegreerde microfoon voor handsfree-functie (schakelt tijdens het afspelen van muziek automatisch naar de handsfree-modus wanneer een inkomende oproep wordt ontvangen)
- USB-poort voor het opladen van een mobiel apparaat, bijv. iPad (Uitgang 5V/2.1A)
- USB-poort voor het aansluiten van een USB-flashstation (tot 32GB) met MP3-muziek
- Bluetooth-chip is compatibel met een breed scala aan Bluetooth-geactiveerde apparaten (= koppelen)
- De laatst opgeslagen UKW-frequentie blijft opgeslagen
- Streamen van muziek in MP3 en WMA-formaat vanaf een USB-flashstation
- 3,5mm AUX-aansluiting: muziek afspelen vanaf een extern audioapparaat (iPod, MP3-speler, etc.)
- Afstandsbediening (meegeleverd) voor comfortabele bediening
- "Sprakprompts" (betekent: gesproken mededelingen)
- Eenvoudig gebruik en installatie (alleen te verbinden met de 12V/24V-aansluiting van een voertuig)

Technische specificaties

Bluetooth-module / BT-versie	CSR BC8635 / Bluetooth versie 4.0
Bluetooth werkingsbereik	max. 10m
Grootte LCD-display	20 x 25,5 mm (1,1")
Frequentiebereik	87.6 – 107.9 MHz, max. 3m
Frequentiestabiliteit	±10ppml
Audio-ingang	3,5mm stereo-aansluiting
Muziekformaat	MP3, WMA
Geheugen	USB tot 32GB
FM-zender ingang	DC 12V – 24V
Lader uitgang	5V / 2.1A
Gewicht / Afmetingen	45 g / (L) 7,5 x (B) 3,4 x (H) 10,5 cm
Inhoud verpakking	FMT600BT Zender, AUX-IN kabel, Afstandsbediening, Gebruiksaanwijzing

Overzicht van het apparaat

AUX-IN port	AUX-IN poort
SD Card Slot	SD-kaartsleuf
Volume + / Volume -	Volume + / Volume -
USB Reader	USB-lezer
Previous button / Next button	Vorige knop / Volgende knop
Frequency modulation "M"	Frequentiemodulatie "M"
Output 5V / 2.1 A	Uitgang 5V / 2.1 A
Answer / Hang off Play / Pause	Beantwoorden / Ophangen Afspelen / Pauze

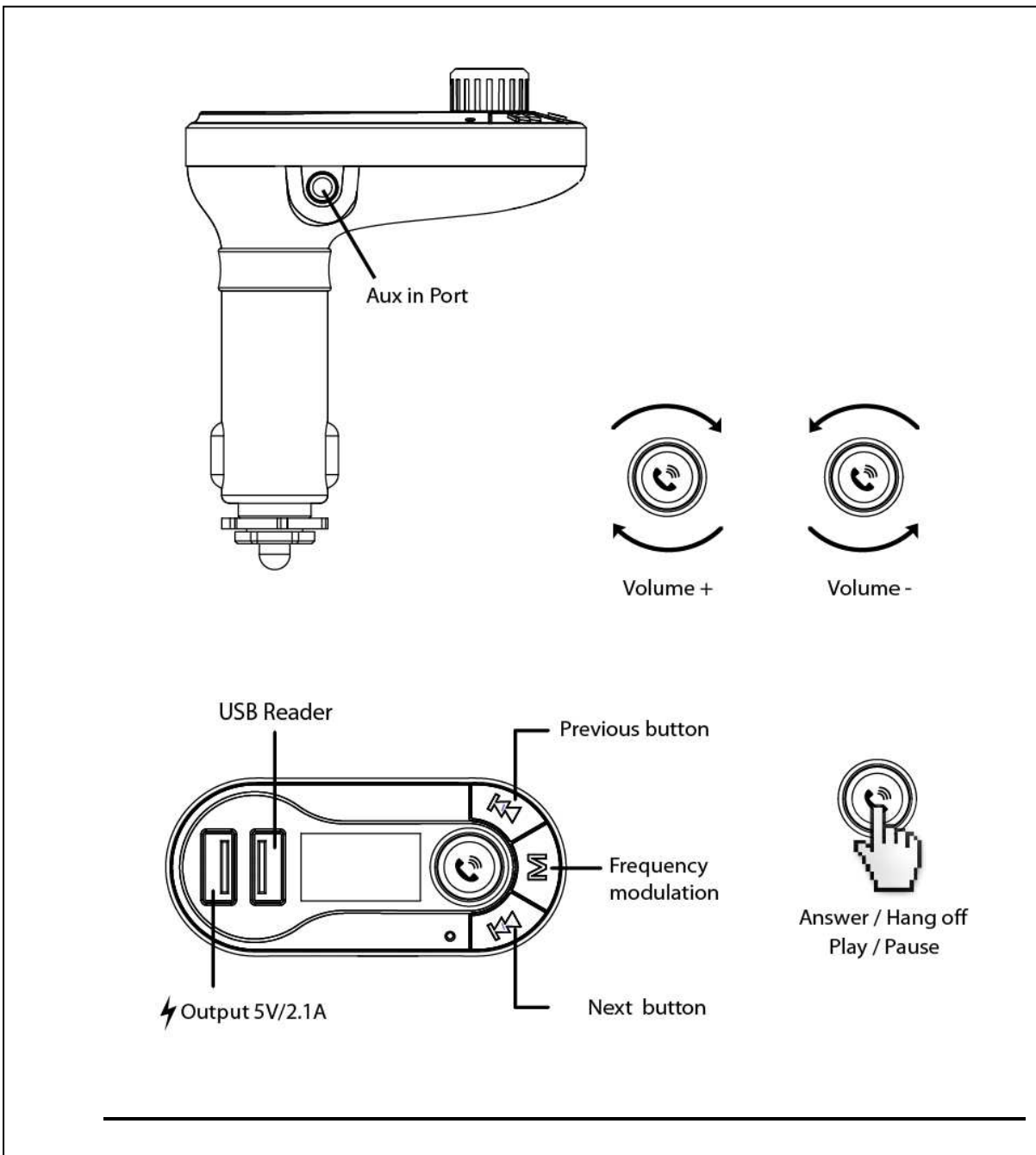

FM-zenderfunctie gebruiken

- (a) Verbind de FM-zender met de sigarettenaanstekeraansluiting of contactdoos van uw voertuig.
- (b) Stem uw radio eerst op een vrije FM-frequentie af en stem vervolgens uw FM-zender op dezelfde frequentie af.
- (c) Breng een USB-flashstation met MP3-bestanden in de USB-poort. De MP3-bestanden worden vervolgens automatisch afgespeeld en overgedragen. **Opgelet:** alleen de inwaartse USB-poort kan als een USB-lezer worden gebruikt!
- (d) **Line-IN functie:** Gebruik de meegeleverde audiokabel om een MP3/MP4-speler of een ander extern apparaat met de AUX-ingang van deze FM-zender te verbinden. Stop het afspelen via USB wanneer u deze functie gebruikt en **alle functies** worden door het extern apparaat bediend.

Bluetooth-functie gebruiken

Als u voor de eerste keer Bluetooth gebruikt, koppel uw mobiel apparaat met deze FM-zender.

- (a) Activeer de Bluetooth-functie op uw mobiel apparaat. Zoek vervolgens naar het NIEUWE apparaat. Eenmaal de mobiel apparaat deze FM-zender met de naam "TECHNAXX" detecteert, maak een koppeling met gebruik van het origineel wachtwoord "0000".
- (b) De FM-zender schakelt tijdens het afspelen van muziek automatisch naar de telefoonmodus bij een inkomende oproep.

Bluetooth-oproepen

De inkomende oproep beantwoorden	Druk op de blauwe  toets
Een oproep beëindigen	Druk op de blauwe  toets
Het laatste nummer opnieuw bellen	Druk 2x op de blauwe  toets
Tijdens het maken van een oproep kunt u het telefoonnummer alleen via uw mobiele telefoon draaien. Eenmaal de oproep tot stand is gebracht kunt u de handsfreefunctie gebruiken.	

De USB-laadfunctie gebruiken

Als de FM-zender via een sigarettenaanstekeraansluiting van stroom wordt voorzien, verbind de USB-poort 5V/2.1A van deze FM-zender met uw mobiele telefoon met behulp van een speciale USB-kabel** (** niet meegeleverd). De FM-zender werkt vervolgens als een lader voor mobiele apparaten. **OPGELET:** De USB-uitgangspoort met 2.1A is voor het laden van een extern apparaat (bijv. iPad).

Toegang tot de menulijst verkrijgen

Druk langer dan 3 seconden op de “M” knop (= Frequentiemodulatie) om toegang tot de menulijst te verkrijgen. Het display ziet er in de muziek "Pauze" of "Afspelen" modus anders uit.

(a) “Afspelen” mode

Druk tijdens het afspelen van muziek langer dan 3 seconden op de “M” knop om het volgend menu weer te geven:

Taal	Selecteer de gewenste taal
Contrast	Wijzig het contrast van het display.
Firmwareversie	Zie de firmwareversie van de FM-zender
Tx-vermogen	Wijzig het zendvermogen afhankelijk van de regio (Europa, rest van de wereld)
Afsluiten	Selecteer om de configuratie af te sluiten

(b) “Pauze” modus:

Om het afspelen van muziek te pauzeren, druk op de  knop. Druk vervolgens langer dan 3 seconden op de “M” knop om het volgend menu weer te geven:

U-station Dir	Selecteer het bestand om af spelen
Bestand verwijderen	Selecteer het bestand om te verwijderen
Alles verwijderen	Selecteer om alle bestanden te verwijderen
Taal	Selecteer de gewenste taal
Contrast	Wijzig het contrast van het display.
Firmwareversie	Zie de firmwareversie van de FM-zender
Afsluiten	Selecteer om de configuratie af te sluiten

OPGELET (zie afstandsbediening)

(a) Omschakeling tussen regionale configuraties

Dit product ondersteunt tevens verschillende regionale configuraties. Druk langer dan 3 seconden op de “CH” knop totdat het menu verschijnt. Kies “Tx-Power” en druk vervolgens op de “M” knop op de FM-zender om “Europe” (in Europa) of “ROW” (in de rest van de wereld) te kiezen. Druk vervolgens op de “M” knop op de FM-zender om te bevestigen. [De geluidskwaliteit in “ROW” is beter dan in de “Europe” modus.]

(b) Omschakeling van Bluetooth naar USB-flashstation

Als de FM-zender muziek vanaf uw mobiele telefoon via Bluetooth afspeelt, druk op de “Pause” knop op de FM-zender. Na circa 10 seconden wordt het volgende op het scherm weergegeven: “Press M key”. Druk vervolgens op de “M” knop. De FM-zender zal de muziek vanaf het USB-flashstation afspelen.







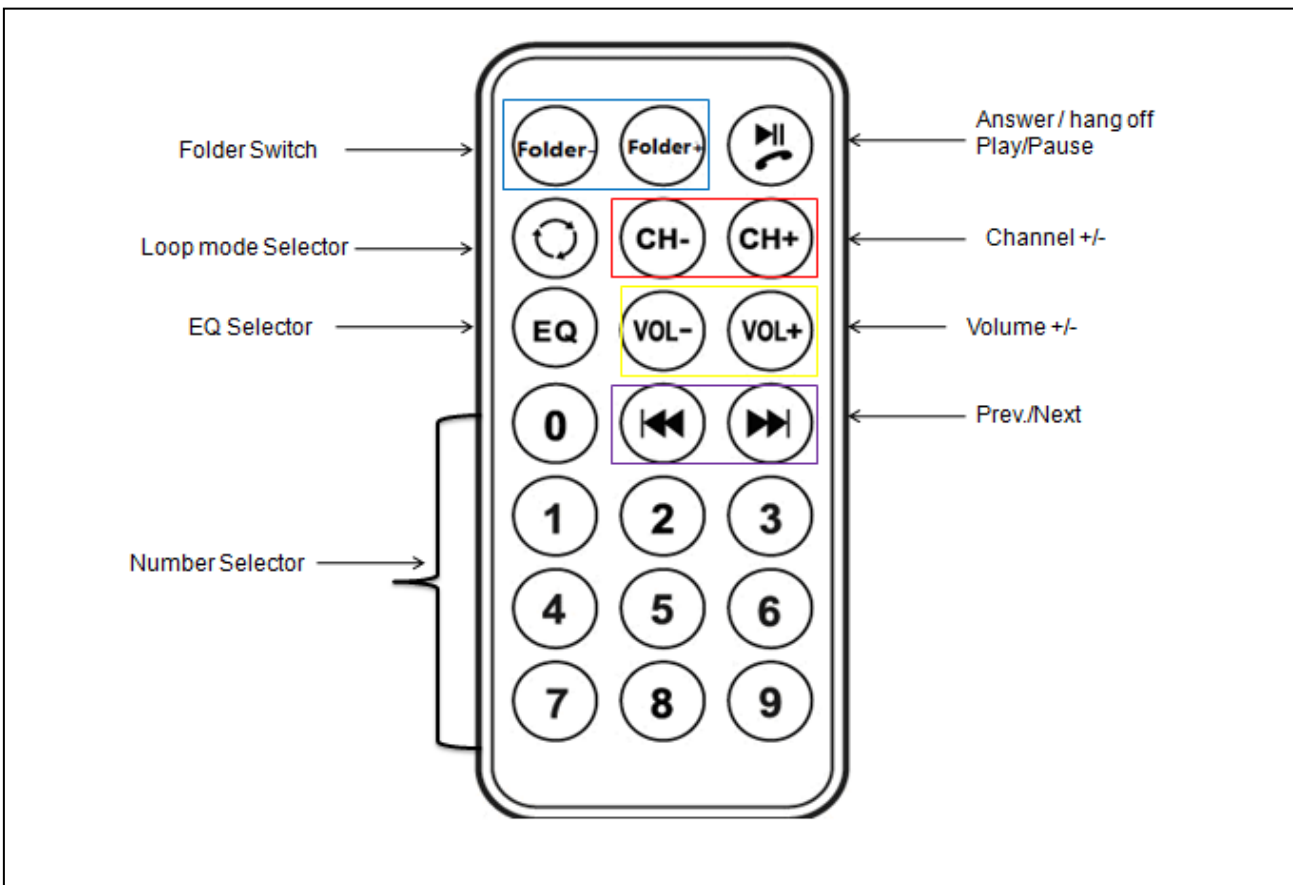





Overzicht van de afstandsbediening









De meeste functies kunnen via de afstandsbediening worden uitgevoerd.

Folder Switch	Tussen mappen schakelen
Loop mode Selector	Lusmoduskiezer
EQ Selector	EQ-kiezer
Number Selector	Numerieke toetsen
Answer / Hang off Play / Pause	Beantwoorden / Ophangen Afspelen / Pauze
Channel + / -	Kanaal + / -
Volume + / -	Volume + / -
Prev. / Next (Previous Song / Next Song)	Vorige / Volgende (Vorige track / Volgende track)



Snelstartgids

Werking	FM-zender	Afstandsbediening
Oproep beantwoorden / Oproep beëindigen	Druk op de  knop om een oproep te beantwoorden Druk op de  knop om een oproep te beëindigen	Druk op de  knop.
Muziek afspelen / Muziek pauzeren	Druk op  om muziek af te spelen Druk nogmaals op  om het afspelen te pauzeren	Druk op de  knop
Volume verhogen	Draai met de klok mee om het volume te verhogen	Druk op VOL+ om het volume te verhogen.
Volume verlagen	Draai tegen de klok in om het volume te verlagen	Druk op VOL- om het volume te verlagen.
Frequentie instellen	Druk eerst op de “M” knop. Druk vervolgens op  om de frequentie te verhogen. Druk op  om de frequentie te verlagen.	Druk op de CH+ knop om met 0.1MHz te verhogen. Druk op de CH- knop om met 0.1MHz te verlagen. Of voer de cijfers van uw gewenste frequentie in, druk vervolgens op de CH+ knop om te bevestigen.
Muziek kiezen	Druk op  om de volgende track af te spelen. Druk op  om de vorige track af te spelen.	Druk op  om de volgende track af te spelen Druk op  om de vorige track af te spelen Of voer het nummer van de track in en druk vervolgens op  om te bevestigen.

EQ kiezen	Wordt alleen ondersteund door de afstandsbediening	Druk op de EQ knop om uw gewenste EQ te kiezen.
Lusmodus wijzigen	Wordt alleen ondersteund door de afstandsbediening	Druk op de  knop om de lusmodus te wijzigen
Taal wijzigen	Druk eerst langer dan 3 seconden op de “M” knop. Kies dan de optie “Language” door op  en  te drukken. Druk kort op “Language” om de gewenste taal te kiezen en druk vervolgens op  en  . Druk tenslotte op “CH” om te bevestigen.	Wordt alleen ondersteund door de FM-zender
Contrast wijzigen	Druk eerst langer dan 3 seconden op de “M” knop. Kies dan de optie “Contrast” door op  en  te drukken. Druk kort op “Contrast” om kiest u een instelling voor contrast en druk vervolgens op  en  . Druk tenslotte op “M” om te bevestigen.	Wordt alleen ondersteund door de FM-zender
Tussen mappen schakelen	Druk in de PAUZEMODUS eerst langer dan 3 seconden op de “M” knop. Kies vervolgens “USB-disk Dir” of “Card Folder” en druk op de “M” knop om te bevestigen. Kies uw gewenste map en druk vervolgens op de “M” knop op de map te bevestigen	Druk op Folder+ of Folder- om een andere map te kiezen.

Het oplossen van problemen

De FM zender start niet: Controleer eerst de zekering. Details hiervoor staan aan het begin van de gebruiksaanwijzing (het vervangen van de zekering).

Het draadje van de zekering is doorgebrand: De zekering moet worden vervangen door een gelijkwaardige zekering. Details hiervoor staan aan het begin van de gebruiksaanwijzing (het vervangen van de zekering).

Het apparaat gaat niet weer aan: Controleer het functioneren van de sigarettenaansteker.

De sigarettenaansteker doet het niet: Neem contact op met uw garage.

Problemen tijdens het gebruik: Schakel de FM zender eerst uit, en schakel hem daarna weer in.

Waarschuwingen

- Probeer niet om de FM zender te demonteren, dit kan kortsluiting tot gevolg hebben, of zelfs schade.
- Laat de FM zender niet vallen, schud of demonteer deze niet, dit kan de printplaten of mechanische delen binnenin beschadigen.
- Stel de FM zender niet bloot aan een omgeving met hoge vochtigheid of een hoge temperatuur, extreme hitte of direct zonlicht, vochtige of waterige condities.
- Houd het oppervlak van de FM zender schoon, maar gebruik geen organische oplosmiddelen.
- Houd de FM zender uit de buurt van kleine kinderen.

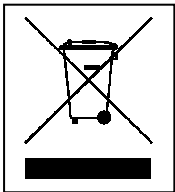

Aanwijzingen voor milieubescherming: Verpakkingsmaterialen zijn grondstoffen en kunnen opnieuw worden gebruikt. Voer oude apparatuur niet af met het huishoudelijk afval. **Reiniging:** Bescherm het toestel tegen verontreiniging. Reinig het toestel uitsluitend met een zachte doek. Vermijd het gebruik van ruwe of schurende materialen. Gebruik GEEN oplosmiddelen of andere agressieve schoonmaakmiddelen. Veeg het toestel na het reinigen zorgvuldig af. **Distributeur:** Technaxx Deutschland GmbH & Co.KG, Kruppstr. 105, 60388 Frankfurt a.M., Duitsland