

Nikon

DIGITALE CAMERA

COOLPIX B500

Naslaggids



Overzicht onderwerpen

-
- Lees deze handleiding grondig door voordat u de camera gebruikt.
 - Om correct gebruik van de camera te verzekeren, vergeet niet "Voor uw veiligheid" te lezen (pagina viii).
 - Bewaar deze handleiding na het lezen op een gemakkelijk toegankelijke plaats voor later gebruik.

NI

Overzicht onderwerpen

U kunt naar deze pagina terugkeren door te tikken of klikken op  in de rechterbenedenhoek van elke pagina.

Hoofdonderwerpen

Voor gebruikers van smart-toestellen	iii
Inleiding	v
Inhoudsopgave	xii
Onderdelen van de camera	1
Aan de slag.....	9
Elementaire opname- en weergaveactiviteiten.....	20
Opnamefuncties	27
Weergavefuncties.....	63
Films	75
De camera op een televisie, printer of computer aansluiten	86
Het menu gebruiken	97
Technische opmerkingen.....	143

Algemene onderwerpen



Voor uw veiligheid



Wat SnapBridge voor u kan doen



Een opnamestand selecteren



De zoom gebruiken



Continu-opname



Beelden bewerken (foto's)



Problemen oplossen



Index



SnapBridge

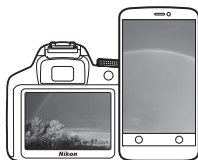

Your images. The world. Connected

Welkom bij SnapBridge — de nieuwe servicesfamilie van Nikon om uw beeldervaring te verrijken. SnapBridge elimineert de barrière tussen uw camera en compatibel smartapparaat, door middel van een combinatie van *Bluetooth*[®] lage energie (BLE)-technologie en een speciale app. De verhalen die u met uw Nikon-camera en objectieven vastlegt, worden tijdens het maken automatisch naar het apparaat overgezet. Ze kunnen zelfs moeiteloos naar cloud-opslagservices worden geüpload, zodat toegang tot al uw apparaten mogelijk is. U kunt uw enthousiasme delen, wanneer en waar u maar wilt.

Download de app SnapBridge en ga aan de slag!

Profiteer van het uitgebreide gebruiksgemak door de SnapBridge app nu naar uw smartapparaat te downloaden.

Door middel van enkele simpele stappen verbindt deze app uw Nikon-camera met een compatibele iPhone[®], iPad[®] en/of iPod touch[®] of smartapparaten die het besturingssysteem Android[™] gebruiken. De app is gratis beschikbaar via de website (<http://snapbridge.nikon.com>), Apple App Store[®] en Google Play[™].

Voor de meest recente informatie over SnapBridge, bezoek de Nikon-website voor uw regio (📖vi).



De spannende beeldervaring die SnapBridge biedt...



Automatische foto-overdracht van camera naar smartapparaat dankzij de constante verbinding tussen de twee apparaten — zo wordt online delen van foto's gemakkelijker dan ooit tevoren

NIKON IMAGE SPACE



Uploaden van foto's en miniatuurafbeldingen naar de cloudservice van NIKON IMAGE SPACE

Een reeks services die uw beeldbeleving verrijkt, inclusief:

- Camera-afstandsbediening



- Afdrukken van maximaal twee delen aftitelingsinformatie (bijv. copyright, commentaar, tekst en logo's) op foto's



- Automatische update van datum- en tijdinformatie van de camera en locatie-informatie



- Ontvang firmware-updates voor de camera







Inleiding

Lees dit eerst

Hartelijk bedankt voor uw aanschaf van de Nikon COOLPIX B500 digitale camera.

Symbolen en conventies die in deze handleiding worden gebruikt

- Tik of klik op  in de rechterbenedenhoek van elke pagina om "Overzicht onderwerpen" weer te geven (ii).
- Symbolen

Symbool	Beschrijving
	Dit pictogram geeft waarschuwingen en informatie aan die moeten worden gelezen voordat de camera wordt gebruikt.
	Dit pictogram geeft waarschuwingen en informatie aan die moeten worden gelezen voordat de camera wordt gebruikt.
	Dit pictogram geeft andere pagina's aan die relevante informatie bevatten.

- SD-, SDHC- en SDXC-geheugenkaarten worden "geheugenkaarten" genoemd in deze handleiding.
- De instelling op het tijdstip van aankoop wordt de "standaardinstelling" genoemd.
- De namen van menuopties die worden weergegeven op het scherm van de camera en de namen van knoppen of berichten op een computerscherm worden vet weergegeven.
- In deze handleiding worden soms onderdelen van het scherm niet weergegeven zodat aanduidingen op het scherm duidelijker zichtbaar zijn.



Informatie en voorzorgsmaatregelen

Permanente kennisoverdracht

Als onderdeel van Nikon's streven naar "permanente kennisoverdracht" via continue productondersteuning en -informatie is er altijd nieuwe, bijgewerkte informatie online beschikbaar op de volgende websites:

- Voor gebruikers in de VS: <http://www.nikonusa.com/>
- Voor gebruikers in Europa: <http://www.europe-nikon.com/support/>
- Voor gebruikers in Azië, Oceanië, het Midden-Oosten en Afrika: <http://www.nikon-asia.com/>

Bezoek deze websites voor de nieuwste productinformatie, tips, antwoorden op veelgestelde vragen (FAQ's) en algemeen advies over digitale beeldverwerking en fotografie. Neem voor meer informatie contact op met de dichtstbijzijnde Nikon-vertegenwoordiger. Ga naar de onderstaande website voor contactgegevens.

<http://imaging.nikon.com/>

Gebruik uitsluitend elektronische accessoires van het merk Nikon

Nikon COOLPIX-camera's zijn ontwikkeld volgens de hoogste technologische normen en bevatten complexe elektronische circuits. Alleen elektronische accessoires van Nikon, inclusief batterijladers, batterijen en lichtnetadapters, zijn door Nikon speciaal gecertificeerd voor gebruik met deze digitale camera van Nikon. Deze accessoires zijn ontwikkeld en getest om goed en veilig te werken binnen de door het elektronische circuit van onze camera's gestelde eisen.

HET GEBRUIK VAN ELEKTRONISCHE ACCESSOIRES DIE NIET DOOR NIKON ZIJN VERVAARDIGD, KAN DE CAMERA BESCHADIGEN EN DE NIKON-GARANTIE DOEN VERVALLEN.

Neem voor meer informatie over originele Nikon-accessoires contact op met een door Nikon erkende leverancier.

Voordat u belangrijke foto's gaat maken

Voordat u foto's gaat maken van belangrijke gelegenheden (zoals een huwelijk of een reis), kunt u best enkele proefopnamen maken om te controleren of de camera goed werkt. Nikon is niet aansprakelijk voor schade of gederfde inkomsten als gevolg van een defect aan uw camera.



Over de handleidingen

- Geen enkel onderdeel van de bij dit product geleverde handleidingen mag worden gereproduceerd, overgedragen, getranscribeerd, worden opgeslagen in een archiefsysteem of in enige vorm worden vertaald naar enige taal, met enig middel, zonder voorafgaande schriftelijke toestemming van Nikon.
- De illustraties en schermbeelden in deze handleiding kunnen afwijken van wat wordt weergegeven op het scherm van het daadwerkelijke product.
- Nikon behoudt zich het recht voor zonder voorafgaande aankondiging de specificaties van de hardware en software die in deze handleidingen worden beschreven op elk gewenst moment te wijzigen.
- Nikon is niet aansprakelijk voor enige schade die voortvloeit uit het gebruik van dit product.
- Nikon heeft alles in het werk gesteld om te zorgen dat de informatie in deze handleidingen juist en volledig is en zou het op prijs stellen als u de Nikon-importeur op de hoogte brengt van eventuele onjuistheden of omissies (zie de overige documentatie voor de adresgegevens).

Voldoen aan auteursrechtelijke bepalingen

Onder auteursrecht mogen foto's of opnamen van auteursrechtelijk beschermde werken, gemaakt met de camera, niet worden gebruikt zonder toestemming van de houder van het auteursrecht. Uitzonderingen zijn van toepassing op persoonlijk gebruik, maar houd er rekening dat zelfs persoonlijk gebruik mogelijk beperkt is in het geval van foto's of opnamen van exposities of live optredens.

Wegwerpen van opslagmedia

Houd er rekening mee dat bij het wissen van foto's of het formatteren van opslagmedia, zoals geheugenkaarten of het interne camerageheugen, de oorspronkelijke beeldgegevens niet volledig worden verwijderd. Met behulp van in de handel verkrijgbare software is het soms mogelijk verwijderde bestanden op weggeworpen opslagmedia alsnog te herstellen, wat misbruik van persoonlijke beeldgegevens tot gevolg kan hebben. De gebruiker is zelf verantwoordelijk voor de privacybescherming met betrekking tot dergelijke gegevens.

Reset alle instellingen van de camera in **Standaardwaarden** in het menu Set-up (📖98) voordat u het opslagmedium wegwerpt of aan een ander geeft. Na de reset wist u alle gegevens in het apparaat met in de handel verkrijgbare verwijdersoftware of formateert u het apparaat in **Geheug. formatteren** of **Geheugenkaart form.** in het menu Set-up (📖98). Vervolgens vult u het apparaat geheel met beelden die geen persoonlijke informatie bevatten (bijvoorbeeld beelden van de lucht).

Wees voorzichtig bij het fysiek vernietigen van geheugenkaarten en voorkom letsel en beschadiging van eigendommen.

Conformiteitsmarkering

Volg de onderstaande procedure om enkele van de conformiteitsmarkeringen te bekijken waaraan de camera voldoet.

Druk op de knop **MENU** → menupictogram **Y** → Conformiteitsmarkering → knop **OK**



Voor uw veiligheid

Om schade aan eigendommen of letsel aan uzelf of anderen te voorkomen, lees "Voor uw veiligheid" in zijn geheel door alvorens dit product te gebruiken.

Bewaar deze veiligheidsinstructies daar waar iedere gebruiker van dit product ze kan lezen.



GEVAAR

Het niet in acht nemen van deze voorzorgsmaatregelen, gemarkeerd met dit pictogram, zorgt voor groot gevaar voor de dood of ernstig letsel.



WAARSCHUWING

Het niet in acht nemen van deze voorzorgsmaatregelen, gemarkeerd met dit pictogram, kan de dood of ernstig letsel tot gevolg hebben.



LET OP

Het niet in acht nemen van deze voorzorgsmaatregelen, gemarkeerd met dit pictogram, kan letsel of schade aan eigendommen tot gevolg hebben.



WAARSCHUWING

- Gebruik niet tijdens het lopen of het bedienen van een motorvoertuig. Het niet in acht nemen van deze voorzorgsmaatregel kan ongelukken of ander letsel veroorzaken.
- Dit product niet uit elkaar halen of aanpassen. Raak geen interne delen aan die worden blootgesteld als gevolg van een val of ander ongeluk. Het niet in acht nemen van deze voorzorgsmaatregelen kan een elektrische schok of ander letsel tot gevolg hebben.
- Mocht u afwijkingen aan het product ontdekken zoals het produceren van rook, hitte of ongebruikelijke geuren, ontkoppel dan onmiddellijk de batterijen/accu's of voedingsbron. Voortgaand gebruik kan brand, brandwonden of ander letsel veroorzaken.
- Houd droog. Niet met natte handen vastpakken. Pak de stekker niet met natte handen vast. Het niet in acht nemen van deze voorzorgsmaatregelen kan brand of een elektrische schok tot gevolg hebben.
- Laat uw huid niet langdurig in contact komen met dit product terwijl deze in en uit het stopcontact wordt gehaald. Het niet in acht nemen van deze voorzorgsmaatregel kan lichte brandwonden tot gevolg hebben.
- Gebruik dit product niet in de aanwezigheid van ontvlambaar stof of gas zoals propaan, benzine of spuitbussen. Het niet in acht nemen van deze voorzorgsmaatregel kan een explosie of brand tot gevolg hebben.
- Richt de flitser niet op de bestuurder van een motorvoertuig. Het niet in acht nemen van deze voorzorgsmaatregel kan ongelukken tot gevolg hebben.



- Houd dit product uit de buurt van kinderen. Het niet in acht nemen van deze voorzorgsmaatregel kan letsel of een defect aan het product tot gevolg hebben. Merk bovendien op dat kleine onderdelen verstikkingsgevaar opleveren. Mocht een kind onderdelen van dit product inslikken, zoek dan onmiddellijk medische hulp.
- Wikkel, draai en raak niet verstrikt in de riemen om uw nek. Het niet in acht nemen van deze voorzorgsmaatregel kan ongelukken tot gevolg hebben.
- Gebruik geen accu's, laders of lichtnetadapters die niet specifiek zijn bedoeld voor gebruik met dit product. Bij het gebruik van accu's, laders en lichtnetadapters die bedoeld zijn voor gebruik met dit product, ga geen:
 - Snoeren of kabels beschadigen, aanpassen, met overmatige kracht trekken aan of buigen van kabels of ze onder zware voorwerpen plaatsen of ze blootstellen aan hitte of vlammen.
 - Reisadapters of adapters gebruiken die speciaal ontworpen zijn om van de ene spanning naar een andere spanning over te schakelen, of met DC-naar-AC-omvormers.Het niet in acht nemen van deze voorzorgsmaatregelen kan brand of een elektrische schok tot gevolg hebben.
- Raak de stekker niet aan bij gebruik van de lichtnetadapter tijdens onweer. Het niet in acht nemen van deze voorzorgsmaatregel kan een elektrische schok tot gevolg hebben.
- Pak niet met blote handen vast op plaatsen die worden blootgesteld aan extreem hoge en lage temperaturen. Het niet in acht nemen van deze voorzorgsmaatregel kan brandwonden of bevriezingsverschijnselen tot gevolg hebben.



LET OP

- Schakel dit product uit wanneer het gebruik ervan verboden is. Schakel draadloze functies uit wanneer het gebruik van draadloze apparatuur verboden is. De radiofrequentie-emissies geproduceerd door dit product kunnen interfereren met apparatuur aan boord van vliegtuigen of in ziekenhuizen of andere medische faciliteiten.
- Verwijder de batterijen/accu's en ontkoppel de lichtnetadapter als voor langere tijd geen gebruik wordt gemaakt van dit product. Het niet in acht nemen van deze voorzorgsmaatregel kan brand of een defect aan het product tot gevolg hebben.
- Raak geen bewegende delen van het objectief of andere bewegende delen aan. Het niet in acht nemen van deze voorzorgsmaatregel kan letsel tot gevolg hebben.
- Laat de flitser niet flitsen terwijl deze in contact is met of zich nabij de huid of voorwerpen bevindt. Het niet in acht nemen van deze voorzorgsmaatregel kan brandwonden of brand tot gevolg hebben.
- Laat het product niet achter op een plaats waar het voor langere tijd wordt blootgesteld aan extreem hoge temperaturen, zoals in een afgesloten auto of in direct zonlicht. Het niet in acht nemen van deze voorzorgsmaatregel kan brand of een defect aan het product tot gevolg hebben.





GEVAAR voor batterijen

- Voorkom onjuist gebruik van batterijen/accu's. Het niet in acht nemen van de volgende voorzorgsmaatregelen kan ervoor zorgen dat de batterijen/accu's lekken, oververhit raken, scheuren of vlam vatten.
 - Probeer niet-oplaadbare batterijen niet op te laden.
 - Stel batterijen/accu's niet bloot aan vlammen of extreme hitte.
 - Haal niet uit elkaar.
 - Sluit de aansluitingen niet kort door ze in aanraking te laten komen met kettingen, haarspelden of andere metalen voorwerpen.
 - Stel batterijen/accu's of de producten waarin ze worden geplaatst, niet bloot aan krachtige fysieke schokken.
- Laad alle EN-MH2 oplaadbare batterijen van elke set van vier tegelijk op. Het niet in acht nemen van deze voorzorgsmaatregel kan ervoor zorgen dat de batterijen/accu's lekken, oververhit raken, scheuren of vlam vatten.
- Als accuvloeistof in aanraking komt met de ogen, spoel dan met veel schoon water en zoek onmiddellijk medische hulp. Het uitstellen van deze handeling kan oogletsel tot gevolg hebben.



WAARSCHUWING voor batterijen

- Verwijder of beschadig niet de behuizing van de batterij/accu. Gebruik nooit batterijen/accu's met een beschadigde behuizing. Het niet in acht nemen van deze voorzorgsmaatregel kan ervoor zorgen dat de batterijen/accu's lekken, oververhit raken, scheuren of vlam vatten.
- Houd batterijen/accu's buiten bereik van kinderen. Mocht een kind een batterij/accu inslikken, zoek dan onmiddellijk medische hulp.
- Dompel dit product niet onder in water en stel het niet bloot aan regen. Het niet in acht nemen van deze voorzorgsmaatregel kan brand of een defect aan het product tot gevolg hebben. Droog het product onmiddellijk met een handdoek of gelijkwaardig voorwerp, mocht deze nat worden.
- Stop het gebruik onmiddellijk indien u veranderingen aan de batterijen/accu's opmerkt, zoals verkleuring en vervorming. Stop met het opladen van EN-MH2 oplaadbare accu's als ze niet binnen de opgegeven tijdsduur worden opgeladen. Het niet in acht nemen van deze voorzorgsmaatregel kan ervoor zorgen dat de batterijen/accu's lekken, oververhit raken, scheuren of vlam vatten.
- Plaats batterijen/accu's in de juiste richting. Meng geen oude met nieuwe batterijen/accu's of batterijen/accu's van een ander type. Het niet in acht nemen van deze voorzorgsmaatregel kan ervoor zorgen dat de batterijen/accu's lekken, oververhit raken, scheuren of vlam vatten.
- Isoleer de polen van de batterij/accu met tape alvorens deze weg te gooien. Oververhitting, scheuren of brand kan het gevolg zijn indien metalen voorwerpen in aanraking komen met de aansluiting. Recycle of gooi batterijen/accu's weg overeenkomstig de lokale voorschriften.

X



- Als vloeistof van de batterij-/accu in aanraking komt met iemand zijn huid of kleding, spoel het getroffen gebied dan onmiddellijk met veel schoon water. Het niet in acht nemen van deze voorzorgsmaatregel kan huidirritatie tot gevolg hebben.
-



Inhoudsopgave

Overzicht onderwerpen	ii
Hoofdonderwerpen	ii
Algemene onderwerpen.....	ii
Voor gebruikers van smart-toestellen	iii
Inleiding	v
Lees dit eerst.....	v
Symbolen en conventies die in deze handleiding worden gebruikt.....	v
Informatie en voorzorgsmaatregelen	vi
Voor uw veiligheid.....	viii
Onderdelen van de camera	1
De camerabody	2
De monitor	4
Andere informatie weergeven op het scherm (knop DISP).....	4
Bij het maken van opnamen.....	5
Bij het weergeven.....	7
Aan de slag.....	9
De camerariem en objectiefdop aanbrengen	10
De batterijen en geheugenkaart plaatsen	11
Te gebruiken batterijen.....	11
De batterijen of geheugenkaart verwijderen.....	12
Geheugenkaarten en intern geheugen.....	12
De hoek van de monitor wijzigen	13
Camera instellen.....	14
Instellen vanaf een smartphone of tablet	14
Setup vanuit de cameramenu's.....	16
Wat SnapBridge voor u kan betekenen	18



Elementaire opname- en weergaveactiviteiten	20
Opnamen maken	21
De flitser gebruiken	23
Films opnemen	23
Opnamen weergeven.....	24
Beelden wissen	25
Het scherm voor selectie van te wissen beelden	26
<hr/>	
Opnamefuncties	27
Een opnamestand selecteren	28
📷 Autostand.....	29
De creatieve instelknop gebruiken.....	29
Onderwerpstand (opname maken in specifieke opnameomstandigheden)	31
Tips en opmerkingen over de onderwerpstand	32
Opnemen met Eenvoudig panorama	38
Afspelen met Eenvoudig panorama.....	40
Creatieve stand (effecten toepassen tijdens opname).....	41
Stand Slim portret (menselijke gezichten verfraaien tijdens het opnemen)	43
Glimlichtimer gebruiken	44
Zelf-collage gebruiken.....	45
Opnamefuncties instellen met de multi-selector.....	46
Flits-stand.....	47
Zelfontspanner	49
Macro-stand (Close-up foto's maken).....	51
Belichtingscompensatie (Helderheid aanpassen).....	52
De zoom gebruiken.....	53
Scherpstelling.....	55
De ontspanknop.....	55
AF met doelopsporing gebruiken.....	55
Gezichtsherkenning gebruiken.....	56
Huid verzachten gebruiken.....	57
Onderwerpen die niet geschikt zijn voor autofocus	57
Scherpstelvergrendeling	58
Standaardinstellingen (Flitser, Zelfontspanner en Macro-stand).....	59
Functies die niet tegelijk kunnen worden gebruikt met het maken van opnamen.....	61



Weergavefuncties.....	63
Zoomweergave.....	64
Miniatuurweergave, Kalenderweergave	65
Stand Sorteert op datum	66
Beelden die in een reeks werden vastgelegd weergeven en wissen.....	67
Beelden in een reeks weergeven.....	67
Beelden in een reeks wissen	68
Beelden bewerken (foto's).....	69
Voordat u beelden gaat bewerken.....	69
Sneffecten: Tint of stemming veranderen	69
Snel retoucheren: contrast en verzadiging verbeteren	70
D-Lighting: helderheid en contrast verbeteren.....	70
Rode-ogencorrectie: rode-ogencorrectie uitvoeren bij opnamen met de flitser.....	71
Glamour-retouchering: menselijke gezichten verfijnen	71
Kleine afbeelding: het formaat van een beeld verkleinen	73
Uitsnede: een uitgesneden kopie maken.....	74
<hr/>	
Films	75
Basishandelingen bij het opnemen en afspelen van films	76
Foto's vastleggen tijdens het opnemen van films	79
Stand Korte filmvoorstelling (Filmclips combineren tot korte films).....	80
Speciale effecten gebruiken	82
Handelingen tijdens het afspelen van films.....	83
Films bewerken.....	84
Alleen het gewenste deel van een film extraheren	84
Een beeld van een film opslaan als foto.....	85
<hr/>	
De camera op een televisie, printer of computer aansluiten	86
Beelden gebruiken	87
Beelden bekijken op een tv.....	88
Beelden afdrukken zonder computer.....	90
De camera op een printer aansluiten	90
Opnamen één voor één afdrukken	91
Meerdere opnamen afdrukken.....	92
Beelden overzetten naar een computer (ViewNX-i).....	94
ViewNX-i installeren	94
Beelden overzetten naar een computer	94



Het menu gebruiken	97
Menuhandelingen	98
Het scherm voor beeldselectie	100
Menulijsten	101
Het opnamemenu	101
Het filmmenu	102
Het weergavemenu	102
Het menu Netwerk	103
Het menu Set-up	104
Het opnamemenu (algemene opnameopties)	105
Beeldmodus (Beeldformaat en -kwaliteit)	105
Het opnamemenu (voor stand  (Autostand))	106
Witbalans (kleurtoon aanpassen)	106
Continu-opname	108
ISO-waarde	110
AF-velddstand	111
Autofocus-stand	114
Menu Slim portret	115
Zelf-collage	115
Knipperdetectie	116
Filmmenu	117
Filmopties	117
Autofocus-stand	121
Film VR	122
Windruisreductie	122
Beeldsnelheid	123
Het weergavemenu	124
Markeren voor upload	124
Diashow	125
Beveiligen	126
Beeld draaien	126
Kopiëren (Kopiëren tussen de geheugenkaart en het interne geheugen)	127
Reeksweergaveopties	128
Het menu Netwerk	129
Het toetsenbord voor tekstinvoer bedienen	130



Het menu Set-up	131
Tijdzone en datum	131
Monitorinstellingen	133
Datumstempel	134
Foto VR	135
AF-hulplicht	135
Digitale zoom	136
Geluidsinstellingen	136
Automatisch uit	137
Geheugenkaart form./Geheug. formatteren	138
Taal/Language	138
Beeldcommentaar	139
Copyrightinformatie	140
Locatiegegevens	141
Standaardwaarden	141
Batterijtype	142
Conformiteitsmarkering	142
Firmware-versie	142
<hr/>	
Technische opmerkingen	143
Mededelingen	144
Opmerkingen over functies voor draadloze communicatie	145
Behandeling van het product	147
De camera	147
Batterijen	148
Geheugenkaarten	149
Reiniging en opslag	150
Reinigen	150
Opslag	150
Foutmeldingen	151
Problemen oplossen	154
Bestandsnamen	160
Optionele accessoires	161
Specificaties	162
Geheugenkaarten die kunnen worden gebruikt	166
Index	168



Onderdelen van de camera

De camerabody 2

De monitor 4



De camerabody

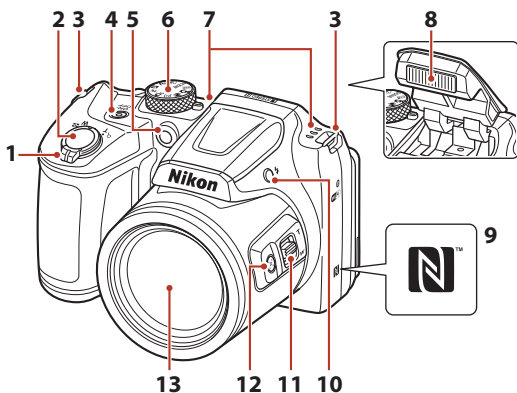

	Zoomknop.....	53	7	Microfoon (stereo)	
1	W : Groothoek.....	53	8	Flitser	23, 47
	T : Tele.....	53	9	N-Mark (NFC-antenne)	15
	: Miniatuurweergave	65	10	Knop (pop-up flitser)	23, 47
	Q : Zoomweergave	64	11	Zoomknop aan de zijkant	53
2	Ontspanknop.....	22	12	Knop (terugkeerzoom).....	54
3	Oogje voor polsriem	10	13	Objectief	
4	Hoofdschakelaar/camera-aan-lampje	14			
5	Zelfontspannerlampje.....	49			
	AF-hulpverlichting				
6	Standknop.....	21, 28			



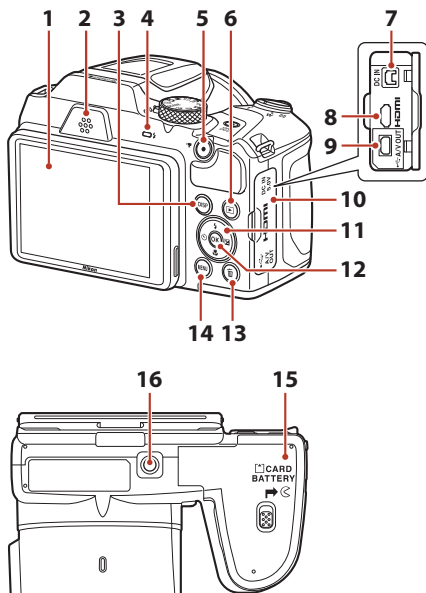

1	Monitor.....	4, 13	9	USB-/audio-/video-uitgang	87
2	Luidspreker		10	Deksel aansluitingen	87
3	Knop DISP (weergave)	4	11	Multi-selector	98
4	Flitserlampje	47	12	Knop OK (selectie toepassen).....	98
5	Knop ● (filmopname)	76	13	Knop ⌫ (wissen)	25
6	Knop ▶ (weergave).....	24	14	Knop MENU (menu).....	98
7	DC-ingang (voor lichtnetadapter; apart verkrijgbaar bij Nikon).....	161	15	Deksel batterijvak/ geheugenkaartsleuf.....	11
8	HDMI-microconnector (Type D).....	87	16	Statiefaansluiting	164



De monitor

De informatie die wordt weergegeven op het opname- of weergavescherm verandert afhankelijk van de instellingen en gebruiksstatus van de camera.

Andere informatie weergeven op het scherm (knop DISP)

Druk op de knop **DISP** (weergave) om de informatie op het scherm tijdens het opnemen of weergeven te veranderen.

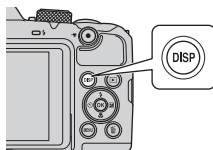

Bij het maken van opnamen



Bij het weergeven

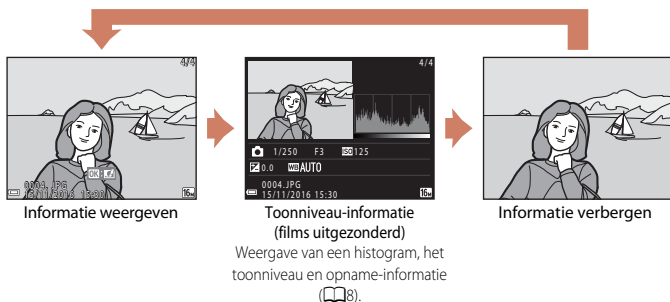

Bij het maken van opnamen

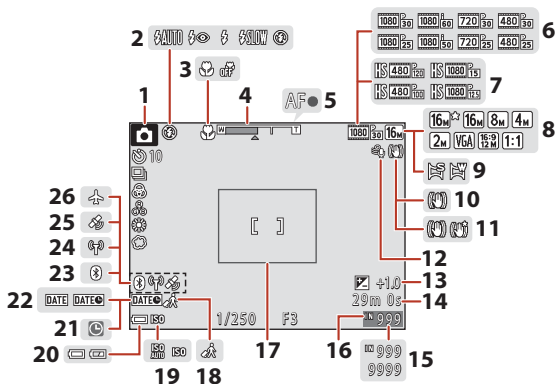

1	Opnamestand	28	15	Aantal resterende opnamen (foto's).....	21
2	Flits-stand	47	16	Aanduiding intern geheugen.....	21
3	Macro-stand	51	17	Kaderrand (Maan of Vogels bekijken onderwerpsstand of terugkeerzoom)	37, 54
4	Zoomaanduiding	51, 53	18	Pictogram voor reisbestemming	131
5	Scherpstelaanduiding	22	19	ISO-waarde	110
6	Filmopties (films op normale snelheid)	117	20	Aanduiding batterijniveau.....	21
7	Filmopties (HS-films)	118	21	Aanduiding "Datum niet ingesteld"....	155
8	Beeldmodus	105	22	Datumstempel.....	134
9	Eenvoudig panorama.....	38	23	Aanduiding voor Bluetooth-communicatie	19, 129
10	Foto VR-pictogram	135	24	Aanduiding voor Wi-Fi-communicatie	19, 129
11	Film VR-pictogram.....	122	25	Locatiegegevens.....	141
12	Windruisreductie.....	122	26	Vliegtuigmodus	19, 129
13	Belichtingscorrectiewaarde.....	29, 43, 52			
14	Resterende opnametijd voor films.....	76			



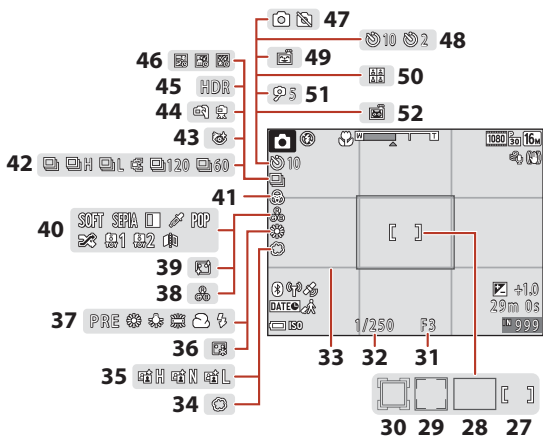

27	Scherpstelveld (handmatig of centrum)58, 111	39	Huid verzachten43
28	Scherpstelveld (AF met doelopspring)55, 112	40	Speciale effecten82
29	Scherpstelveld (gezichtsherkenning, huisdierherkenning)36, 43, 56, 111	41	Levendigheid29
30	Scherpstelveld (onderwerp volgen)112, 113	42	Continu-opnamestand36, 108
31	F-waarde55	43	Pictogram Knipperdetectie116
32	Sluittijd55	44	Uit de hand/statief32, 33
33	Raster weerg./verberg133	45	Tegenlicht (HDR)33
34	Zacht43	46	Meerv. belicht. Lichter34
35	Actieve D-Lighting29	47	Vastleggen van stilstaande beelden (foto's) tijdens filmopname79
36	Foundation43	48	Aanduiding zelfontspanner49
37	Witbalans106	49	Glimlachtimer44
38	Tint29	50	Zelf-collage45, 115
		51	Zelfportrettimer49
		52	Dierenp. autom. ontsp36



Bij het weergeven

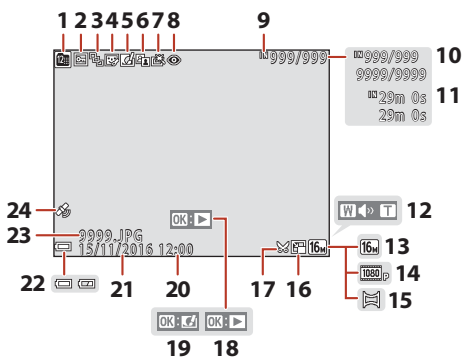

1	Pictogram Sorteer op datum.....	66	13	Beeldmodus.....	105
2	Beveiligingspictogram.....	126	14	Filmopties.....	117
3	Reeksweergave (als Individuele foto's is geselecteerd).....	128	15	Eenvoudig panorama.....	40
4	Pictogram Glamour-retouchering.....	71	16	Pictogram Kleine afbeelding.....	73
5	Pictogram voor sneffecten.....	69	17	Pictogram Uitsnede.....	64, 74
6	D-Lighting-pictogram.....	70		Weergavegids Eenvoudig panorama	
7	Pictogram Snel retoucheren.....	70	18	Weergavegids reeks	
8	Pictogram voor rode-ogencorrectie.....	71		Gids voor filmweergave	
9	Aanduiding intern geheugen		19	Gids voor sneffecten	
10	Nr. huidig beeld/totale aantal beelden		20	Opnametijd	
11	Filmduur of verstreken weergavetijd		21	Opnamedatum	
12	Volume-aanduiding.....	83	22	Aanduiding batterijniveau.....	21
			23	Bestandsnummer en -type.....	160
			24	Aanduiding vastgelegde locatiegegevens.....	141



Weergave toonniveau-informatie

U kunt controleren op verlies van detail in hoge lichten en schaduw aan de hand van het weergegeven histogram of het scherm voor het toonniveau. Deze zijn een hulpmiddel bij het aanpassen van de helderheid van beelden met functies als belichtingscorrectie.

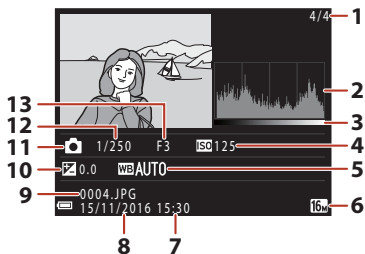

1	Nr. huidig beeld/totale aantal beelden	8	Opnamedatum 14, 131
2	Histogram ¹	9	Bestandsnummer en -type 160
3	Toonniveau ²	10	Belichtingscorrectiewaarde 52
4	ISO-waarde 110	11	Opnamestand 28
5	Witbalans 106	12	Sluittijd 55
6	Beeldmodus 105	13	F-waarde 55
7	Opnametijd 14, 131		

¹ Een histogram is een grafiek die de verdeling van tinten in het beeld weergeeft. De horizontale as komt overeen met de pixelhelderheid, met donkere tinten aan de linkerkant en lichte tinten aan de rechterkant. De verticale as bevat het aantal pixels.

² Het toonniveau geeft de helderheid aan.



Aan de slag

De camerariem en objectiefdop aanbrengen.....	10
De batterijen en geheugenkaart plaatsen	11
De hoek van de monitor wijzigen	13
Camera instellen	14



De camerariem en objectiefdop aanbrengen

Bevestig de objectiefdop aan de camerariem en bevestig vervolgens de camerariem aan de camera.

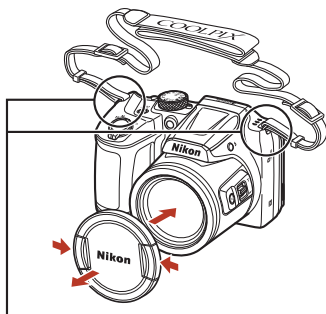
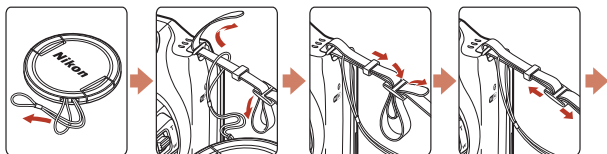

Bevestig de riem op twee plaatsen.

Objectiefdop

Als de camera niet in gebruik is, brengt u de objectiefdop op het objectief aan als bescherming.



De batterijen en geheugenkaart plaatsen

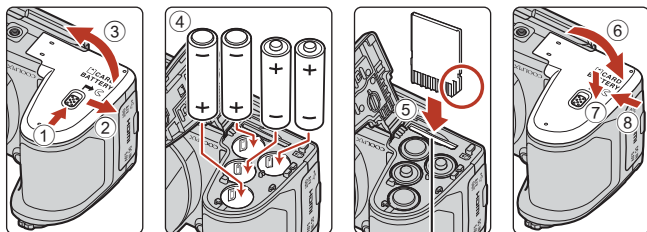

Geheugenkaartsleuf

- Houd de camera ondersteboven om te voorkomen dat de batterijen eruit vallen, controleer of de positieve (+) en negatieve (-) pool van de batterijen in de juiste richting wijzen en plaats de batterijen.
- Schuif de geheugenkaart naar binnen totdat deze op zijn plaats klikt (5).
- Wees voorzichtig dat u de batterijen of geheugenkaart niet ondersteboven of achterstevoren plaatst, anders kan er een storing optreden.
- Sluit het deksel door dit te verschuiven terwijl u het met 7 gemarkeerde gedeelte stevig vasthoudt.

Een geheugenkaart formatteren

Vergeet niet, wanneer u voor het eerst een geheugenkaart in de camera plaatst die eerder in een ander apparaat is gebruikt, om de kaart met deze camera te formatteren.

- **Let op: tijdens het formatteren van een geheugenkaart worden alle beelden en andere gegevens op de geheugenkaart permanent verwijderd.** Maak kopieën van beelden die u wilt behouden voordat u de geheugenkaart gaat formatteren.
- Plaats de kaart in de camera, druk op de knop **MENU** en selecteer **Geheugenkaart form.** in het menu Set-up (98).

Te gebruiken batterijen

- Vier LR6/L40 alkalinebatterijen (AA-formaat) (meegeleverde batterijen*)
- Vier FR6/L91 lithiumbatterijen (AA-formaat)
- Vier EN-MH2 oplaadbare Ni-MH-batterijen (nikkelmetaalhydride)

EN-MH1 oplaadbare Ni-MH-batterijen kunnen niet worden gebruikt.

* Hoewel in deze handleiding staat dat de batterijen meegeleverd zijn, is dit, afhankelijk van het land of de regio van aanschaf van de camera, mogelijk niet het geval.



✓ **Opmerkingen over de batterijen**

- Gebruik geen oude en nieuwe batterijen of batterijen van verschillende merken of typen door elkaar.
- Batterijen met de volgende defecten kunnen niet worden gebruikt:

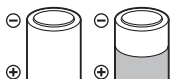

Batterijen met een afbladderende buitenkant



Batterijen met isolatie die het gebied rond de minpool niet afdekt

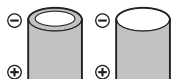

Batterijen met een platte minpool

✓ **Opmerkingen over EN-MH2 oplaadbare Ni-MH-batterijen**

Bij gebruik van EN-MH2 batterijen met de camera laadt u telkens vier batterijen tegelijk op met behulp van de MH-73 batterijlader (148).

✎ **Alkalinebatterijen**

De prestaties van alkalinebatterijen kunnen sterk variëren, afhankelijk van het merk.

De batterijen of geheugenkaart verwijderen

Schakel de camera uit en controleer of het camera-aan-lampje en het scherm uitgeschakeld zijn voordat u het deksel van het batterijvak/de geheugenkaartsleuf opent.

- Druk voorzichtig de geheugenkaart de camera in om de kaart gedeeltelijk uit te werpen.
- Wees voorzichtig met het hanteren van de camera, de batterijen en de geheugenkaart onmiddellijk na het gebruik van de camera, aangezien deze heet kunnen zijn.

Geheugenkaarten en intern geheugen

Cameragegevens, met inbegrip van beelden en films, kunnen op een geheugenkaart of in het interne geheugen van de camera worden opgeslagen. Als u het interne geheugen van de camera wilt gebruiken, moet u de geheugenkaart verwijderen.



De hoek van de monitor wijzigen

De hoek van de monitor kan worden verlaagd tot ongeveer 85° of verhoogd tot ongeveer 90°.

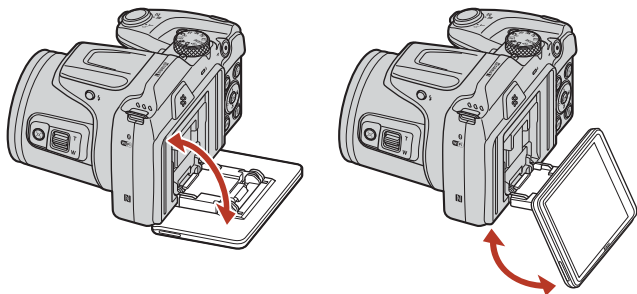

✓ **Opmerkingen over de monitor**

- Oefen geen buitensporige kracht uit bij het veranderen van de hoek van de monitor.
- De monitor kan niet naar links of rechts worden bewogen.
- Zet de monitor terug in de oorspronkelijke positie bij gebruik in normale situaties.



Camera instellen

Instellen vanaf een smartphone of tablet

- Voordat u verder gaat, installeer eerst de SnapBridge app (📖iii) en schakel Bluetooth en Wi-Fi op uw smartphone of tablet (hieronder, "smartapparaat") in.
- De in deze handleiding getoonde schermen van de camera en van het smart-toestel kunnen afwijken van het daadwerkelijke product.



1 Schakel de camera in.

- Gebruik de multi-selector om instellingen te selecteren en aan te passen.

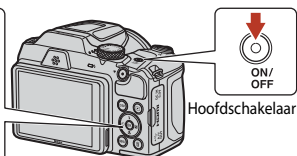
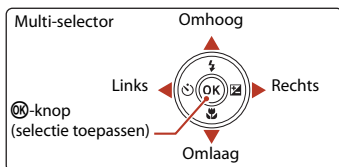

- Een taalselectievenster wordt weergegeven. Druk op ▲ of ▼ op de multi-selector om een taal te markeren en druk op OK om te selecteren.
- De taal kan op elk gewenst moment worden gewijzigd met behulp van de optie **Taal/Language** in het setup-menu (📖98).

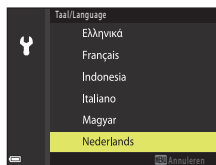

2 Druk op OK wanneer het rechtervenster wordt weergegeven.

- Indien u geen gebruik wenst te maken van een smartapparaat om de camera te configureren, druk op **MENU** (📖16).



3 Koppel (d.w.z. breng een Bluetooth-link tot stand tussen) de camera en het smartapparaat.

- **Android-apparaat met NFC-ondersteuning**

Nadat is gecontroleerd of NFC is ingeschakeld op het smartapparaat, raak de camera **N** (N-Mark) aan naar de NFC-antenne op het smartapparaat om de SnapBridge app te starten.

- Als de downloadsite SnapBridge wordt weergegeven, download en installeer de app alvorens bovenstaande stappen te herhalen.

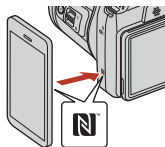

- **iOS-apparaten en Android-apparaten zonder NFC-ondersteuning**

Druk op de **OK**-knop van de camera. De camera wacht op een verbinding; start de SnapBridge app op het smartapparaat en volg de instructies op het scherm om op de naam van de camera te tikken waarmee u wilt koppelen.



4 Controleer de verificatiecode.

- Volg, na te hebben gecontroleerd of de camera en het smartapparaat dezelfde zescijferige verificatiecode weergeven, de onderstaande stappen om het koppelen te voltooien (merk op dat de code mogelijk niet wordt weergegeven in sommige versies van iOS, echter dient u de onderstaande stappen te volgen, ook al wordt de code niet weergegeven).

- **Op de camera**, druk op **OK**.
- Tik **op het smartapparaat** op **Pairing (Koppelen)** (de naam van de camera verschilt per smartapparaat).



Camera



5 Druk op **OK** wanneer het rechtervenster wordt weergegeven.

- Als een constante verbinding tussen de camera en het smart-toestel tot stand wordt gebracht, wordt het dialoogvenster aan de rechterkant weergegeven.
- Als op de camera **Kan geen verbinding maken** wordt weergegeven, drukt u op **OK** om terug te gaan naar stap 3. U kunt de koppelingsinstellingen annuleren door op **MENU** te drukken.



6 Volg de instructies op het scherm om het setup-proces te voltooien.

- Om locatiegegevens met foto's vast te leggen, selecteer **Ja** wanneer hierom wordt gevraagd en schakel de locatiegegevensfuncties in zowel de SnapBridge app en op het smartapparaat zelf in (zie voor meer informatie de documentatie die is meegeleverd met het smartapparaat).
- U kunt ook de cameraklok synchroniseren met de tijd geregistreerd door het smartapparaat door **Ja** te selecteren wanneer hierom wordt gevraagd en synchronisatie wordt ingeschakeld in de SnapBridge app. Als u **Neen** selecteert, stel dan de cameraklok in vanuit de menu's zoals beschreven in Stap 2 op pagina 17.
- Setup wordt voltooid zodra de camera naar de opnameweergave terugkeert.
- Zie pagina 18 voor meer informatie over het gebruik van SnapBridge.

Setup vanuit de cameramenu's

De cameraklok kan handmatig worden ingesteld.

1 Schakel de camera in (14).

- Een taalselectievenster wordt weergegeven. Druk op **▲** of **▼** op de multi-selector (14) om een taal te markeren en druk op **OK** om te selecteren.
- De taal kan op elk gewenst moment worden gewijzigd met behulp van de optie **Taal/Language** in het setup-menu (98).

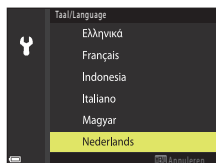

2 Druk op **MENU** wanneer het rechtvenster wordt weergegeven.

- Selecteer **Ja** wanneer hierom wordt gevraagd om de cameraklok in te stellen.

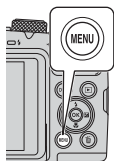

3 Markeer uw eigen tijdzone en druk op **OK**.

- Om zomertijd in te schakelen, druk op ▲; ☀️ wordt bovenaan de kaart weergegeven. Druk op ▼ om zomertijd uit te schakelen.

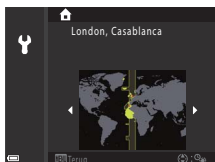

4 Druk op ▲ of ▼ om een datumnotatie te kiezen en druk op **OK**.

5 Voer de huidige datum en tijd in en druk op **OK**.

- Druk op ◀ of ▶ om items te markeren en druk op ▲ of ▼ om te wijzigen.
- Druk op **OK** om de klok in te stellen.

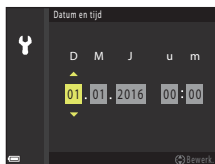

6 Wanneer hierom wordt gevraagd, druk op ▲ of ▼ om **Ja** te markeren en druk op **OK**.

- De camera gaat naar de opnameweergave zodra setup is voltooid.

De klok resetten

De optie **Tijdzone en datum** in het setup-menu kan worden gebruikt om de tijdzone te kiezen en de cameraklok in te stellen.

Zomertijd kan worden in- of uitgeschakeld in het menu **Tijdzone**.



Wat SnapBridge voor u kan betekenen

De SnapBridge app kan voor verschillende taken worden gebruikt zodra de camera met uw smartapparaat is gekoppeld.



Automatisch uploaden

Bij standaardinstellingen worden foto's zodra ze worden gemaakt automatisch naar het smartapparaat geüpload.

- Plaats het smartapparaat dicht bij de camera en start de SnapBridge app.

Optie	Beschrijving
Automatisch uploaden uitschakelen	Automatisch uploaden kan worden uitgeschakeld met behulp van de opties Automat. verzendopties > Foto's in het netwerkmenu van de camera (📖98).
Opties uploaden	Gebruik het item Automat. verzendopties > Uploaden (foto's) in het netwerkmenu van de camera om de typen foto's te kiezen die automatisch moeten worden geüpload.
Foto's voor uploaden selecteren	U kunt deze optie gebruiken om automatisch geselecteerde foto's te uploaden die tijdens het fotograferen niet werden geüpload. <ul style="list-style-type: none">• Gebruik de optie Markeren voor upload in het weergavemenu van de camera (📖98) om foto's te selecteren.• De constante verbinding zorgt ervoor dat de upload blijft doorgaan, ook al is de camera uit.
Foto's bijsnijden voor uploaden	Gebruik de SnapBridge app om het formaat te kiezen waarbij foto's naar het smartapparaat worden gekopieerd. Het standaardformaat is 2 megapixels.
Foto-informatie invoegen	Gebruik de SnapBridge app om de informatie te kiezen die wordt afgedrukt op foto's die naar het smartapparaat worden gekopieerd. Commentaar en copyrightinformatie kunnen van tevoren worden ingevoerd vanuit het setup-menu van de camera. U kunt ook tekst afdrukken die is ingevoerd in de app SnapBridge.

✓ **Opmerkingen over Automatisch uploaden**

Films kunnen niet worden geüpload met **Automat. verzendopties** of **Markeren voor upload**. Gebruik de SnapBridge app om films te uploaden naar een smartapparaat.



Draadloze netwerken

Optie	Beschrijving
Koppelen	Om de camera met een smartapparaat te koppelen (bijvoorbeeld met een nieuw apparaat of als u niet hebt gekozen om met een smartapparaat te koppelen tijdens setup), selecteer Verbind. met smart app. in het netwerkmenu van de camera en volg de instructies op pagina 15, te beginnen met Stap 3. De camera kan met maximaal vijf smartapparaten worden gekoppeld, maar kan slechts met één tegelijk verbinding maken.
Foto's uploaden via Wi-Fi	Een Wi-Fi-verbinding wordt aanbevolen voor omvangrijke uploads. Volg de instructies op het scherm in de app SnapBridge om naar een Wi-Fi-verbinding over te schakelen. <ul style="list-style-type: none">• Het item Wi-Fi > Type Wi-Fi-verbinding in het netwerkmenu van de camera bevat de opties Verificatie/encryptie en Wachtwoord. De standaardoptie voor Verificatie/encryptie is WPA2-PSK-AES.

Waar het gebruik van draadloze apparaten verboden is

Schakel, waar het gebruik van draadloze apparaten verboden is, draadloze functies uit in het netwerkmenu van de camera door **Aan** voor **Vliegtuigmodus** te selecteren. Dit zal tijdelijk de constante verbinding met het smartapparaat onderbreken, maar de verbinding wordt automatisch hersteld zodra de vliegtuigmodus wordt uitgeschakeld.

Andere opties voor de SnapBridge App

Optie	Beschrijving
Externe fotografie	Gebruik het smartapparaat om de cameraluiter te ontspannen. Zet de camera aan voordat u fotografie op afstand gebruikt.
De foto's op de camera bekijken	Gebruik het smartapparaat om de foto's op de camera te bekijken en te downloaden. Deze optie is zelfs beschikbaar wanneer de camera uit is.

- Zie online help SnapBridge app voor meer informatie.



Elementaire opname- en weergaveactiviteiten

Opnamen maken.....	21
Opnamen weergeven.....	24
Beelden wissen.....	25





Opnamen maken

De stand  (autostand) wordt hier als voorbeeld gebruikt. De stand  (autostand) maakt het mogelijk om algemene opnamen te maken in diverse opnameomstandigheden.

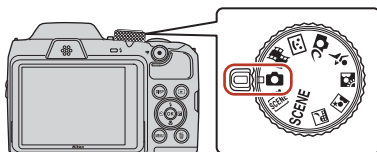
1 Draai de standknop naar .



- Aanduiding batterijniveau
: De batterij is bijna vol.
: De batterij is bijna leeg.
- Aantal resterende opnamen
 wordt weergegeven als geen geheugenkaart in de camera is geplaatst. In dat geval worden de opnamen opgeslagen in het interne geheugen.
- Druk op de knop **DISP** (weergave) om de informatie op het scherm steeds te veranderen.



Aanduiding batterijniveau
Aantal resterende opnamen

2 Houd de camera stil.

- Houd uw vingers en andere voorwerpen uit de buurt van objectief, flitser, AF-hulpverlichting, microfoon en luidspreker.

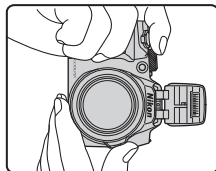
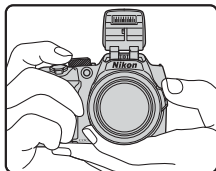

3 Kadreer de foto.

- Draai aan de zoomknop of zijzoomknop om de zoomstand van het object te wijzigen.
- Als u het onderwerp kwijtraakt in de stand voor telezoom, drukt u op de knop  (terugkeerzoom) om het zichtbare gedeelte tijdelijk te verruimen zodat u het onderwerp gemakkelijker kunt kaderen.

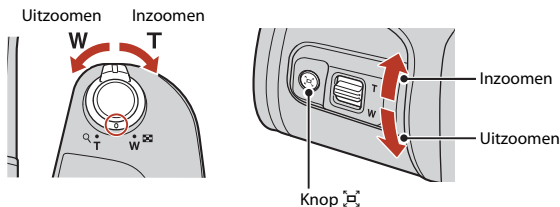

4 Druk de ontspanknop half in.

- De ontspanknop half indrukken wil zeggen dat u de knop indrukt tot het punt waar u enige weerstand voelt.
- Als is scherpgesteld op het onderwerp, wordt het scherpstelveld of de scherpstelaanduiding groen weergegeven.
- Als u gebruikmaakt van digitale zoom, stelt de camera scherp op het midden van het beeld en wordt het scherpstelveld niet weergegeven.
- Als het scherpstelveld of de scherpstelaanduiding knippert, kan de camera niet scherpstellen. Wijzig de compositie en probeer vervolgens de ontspanknop opnieuw half in te drukken.

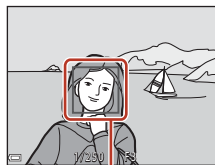
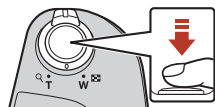

5 Druk zonder uw vinger op te tillen de ontspanknop helemaal in.



✓ Opmerkingen over het opslaan van beelden of films

De aanduiding die het aantal resterende opnamen aangeeft of de aanduiding die de resterende filmduur aangeeft knippert tijdens het opslaan van beelden of films. **Open het deksel van het batterijvak/de geheugenkaartsleuf niet en laat de batterijen of geheugenkaart zitten** terwijl een aanduiding knippert. Als u dit niet doet, kunnen gegevens verloren gaan of kan de camera of de geheugenkaart beschadigd raken.



De functie Automatisch uit

- Als gedurende ongeveer één minuut geen handelingen worden uitgevoerd, wordt het scherm uitgeschakeld, wordt de camera in de stand-bystand gezet en gaat het camera-aan-lampje knipperen. De camera wordt uitgeschakeld nadat deze ongeveer drie minuten in de stand-bystand heeft gestaan.
- Als u het scherm opnieuw wilt inschakelen terwijl de camera op stand-by staat, voert u een handeling uit zoals het indrukken van de hoofdschakelaar of de ontspanknop.

Bij gebruik van een statief

- Wij adviseren u in de volgende situaties gebruik te maken van een statief om de camera te stabiliseren:
 - Als de flitser is neergeklapt op donkere locaties of als een opnamestand wordt gebruikt waarbij de flitser niet afgaat
 - Als de zoom in de telestand staat.
- Stel bij gebruik van een statief om de camera te stabiliseren tijdens het fotograferen **Foto VR** in op **Uit** in het menu Set-up (📖98) om mogelijke fouten ten gevolge van deze functie te voorkomen.



De flitser gebruiken

Wanneer u de flitser moet gebruiken, in het donker of bij tegenlicht bijvoorbeeld, drukt u op de knop  (pop-upknop voor de flitser) om de flitser omhoog te klappen.

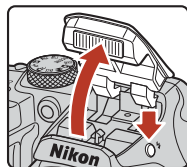
- Wanneer u de flitser niet gebruikt, drukt u de flitser voorzichtig naar beneden totdat deze vastklikt.



Films opnemen

Geef het opnamescherm weer en druk op de knop  (filmopname) om te starten met het opnemen van een film. Druk nogmaals op de knop  om het opnemen te beëindigen.



Opnamen weergeven

1 Druk op de knop (weergave) om naar de weergavestand te gaan.

- Als u op de knop  drukt en deze ingedrukt houdt terwijl de camera is uitgeschakeld, wordt de camera ingeschakeld in de weergavestand.

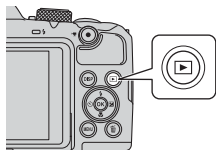

2 Gebruik de multi-selector om een opname te selecteren voor weergave.

- Druk op    en houd deze ingedrukt om snel door de beelden te bladeren.
- Druk op de knop **DISP** (weergave) om de informatie op het scherm steeds te veranderen.
- Druk op de knop  om een opgenomen film af te spelen.
- U kunt teruggaan naar de opnamestand door op de knop  of de ontspanknop te drukken.
- Als :  wordt weergegeven in de stand voor schermvullende weergave, kunt u op de knop  drukken om een effect toe te passen op het beeld.

Hiermee geeft u de vorige opname weer



Hiermee geeft u de volgende opname weer

- Draai de zoomknop naar **T**  in de schermvullende weergave om in te zoomen op het beeld.







- Draai in de stand voor schermvullende weergave de zoomknop naar **W**  om over te schakelen naar miniatuurweergave en meerdere beelden op het scherm weer te geven.

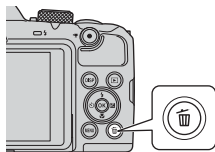

Beelden wissen

- 1 Druk op de knop  (wissen) om de opname te wissen die op het scherm wordt weergegeven.



- 2 Gebruik   van de multi-selector om de gewenste methode voor wissen te selecteren en druk op de knop .

- Druk op **MENU** om af te sluiten zonder het beeld te wissen.





- 3 Selecteer **Ja** en druk op de knop .

- Eenmaal gewiste beelden kunt u niet meer terughalen.



Beelden in een reeks wissen

- Beelden die continu zijn vastgelegd, of met de functie Meerv. belicht. Lichter, Creatieve stand of Zelf-collage, worden als reeks opgeslagen en slechts één beeld van de reeks (de hoofdfoto) wordt weergegeven in de weergavestand (standaardinstelling).
- Als u op de knop  drukt terwijl een hoofdfoto wordt weergegeven voor een reeks beelden, worden alle beelden in de reeks gewist.
- U kunt afzonderlijke beelden in een reeks wissen door op de knop  te drukken om de beelden één voor één weer te geven en op de knop  te drukken.



De opname wissen in de opnamestand

Druk in de opnamestand op de knop  om de als laatste opgeslagen opname te wissen.



Het scherm voor selectie van te wissen beelden

1 Gebruik ◀▶ van de multi-selector om het beeld te selecteren dat u wilt wissen.

- Draai de zoomknop (📖2) naar **T** (📺) om over te schakelen naar schermvullende weergave of naar **W** (📱) om terug te schakelen naar de miniatuurweergave.



2 Gebruik ▲▼ om **ON** of **OFF** te selecteren.

- Als **ON** is geselecteerd, wordt een pictogram onder het geselecteerde beeld weergegeven. Herhaal stap 1 en 2 als u nog meer opnamen wilt selecteren.



3 Druk op de knop ⓧ om de beeldselectie toe te passen.

- Er wordt een bevestigingsvenster weergegeven. Volg de instructies op het scherm voor verdere bediening.



Opnamefuncties

Een opnamestand selecteren	28
 Autostand	29
Onderwerpstand (opname maken in specifieke opnameomstandigheden).....	31
Creatieve stand (effecten toepassen tijdens opname)	41
Stand Slim portret (menselijke gezichten verfraaien tijdens het opnemen).....	43
Opnamefuncties instellen met de multi-selector	46
Flits-stand	47
Zelfontspanner.....	49
Macro-stand (Close-up foto's maken)	51
Belichtingscompensatie (Helderheid aanpassen)	52
De zoom gebruiken	53
Scherpstelling	55
Standaardinstellingen (Flitser, Zelfontspanner en Macro-stand)	59
Functies die niet tegelijk kunnen worden gebruikt met het maken van opnamen	61



Een opnamestand selecteren

Draai aan de standknop om de gewenste opnamestand uit te lijnen met de markering op de camerabody.

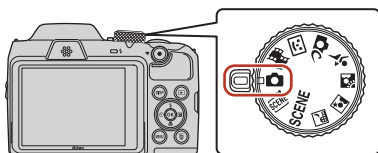

- **📷 (Autostand)**

Selecteer deze stand om algemene opnamen te maken in diverse opnameomstandigheden.

- **SCENE, SCENE, 🌃, 🌃, 🌃, 🏃 (Onderwerpstanden)**

Selecteer een van de onderwerpstanden, afhankelijk van de opnameomstandigheden. Vervolgens kunt u opnamen maken met instellingen die geschikt zijn voor die omstandigheden.

- **SCENE**: Druk op de knop **MENU** en selecteer een onderwerpstand.
- **SCENE** (Autom. scènekeuzekn.): De camera herkent de opnameomstandigheden tijdens het kaderen van een foto. U kunt nu foto's maken die passen bij die omstandigheden.
- 🌃 (Nachtlandschap): Gebruik deze stand voor nachtlandschappen.
- 🌃 (Nachtportret): Gebruik deze stand voor avond- en nachtportretten met achtergrondscènes.
- 🌃 (Tegenlicht): Gebruik deze stand voor opnamen met tegenlicht.
- 🏃 (Sport): Gebruik deze stand voor sportopnamen.

- **📷 (Creatieve stand)**

In één opname slaat de camera vier beelden met effecten op en één beeld zonder effecten.

- **😊 (Slim portret)**

Gebruik Glamour-retouchering om menselijke gezichten te verfraaien tijdens het opnemen en gebruik de functie Glimlachtimer of Zelf-collage om foto's te maken.

- **🎬 (Korte filmvoorstelling)**

Er wordt een korte film gemaakt tot 30 seconden lang (1080p 1080/30p of 1080p 1080/25p) door meerdere filmclips van enkele seconden op te nemen en deze automatisch te combineren.

Help-weergave

Wanneer u van opnamestand verandert of wanneer het instelscherm wordt weergegeven, wordt een beschrijving van de functies weergegeven.

Druk de ontspanknop half in om snel naar de opnamestand te gaan. U kunt de beschrijving weergeven of verbergen met **Help-weergave** in **Monitorinstellingen** in het menu Set-up.



📷 Autostand

Selecteer deze stand om algemene opnamen te maken in diverse opnameomstandigheden.

- Het scherpstelveld voor autofocus varieert afhankelijk van de instelling bij **AF-veldstand** (📖111). De standaardinstelling is **AF met doelopsporing** (📖55).

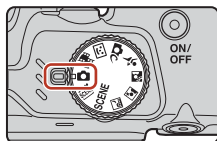

Beschikbare functies in de 📷 (Autostand)

- Creatieve instelknop (📖29)
- Flits-stand (📖47)
- Zelfontspanner (📖49)
- Macro-stand (📖51)
- Opnamemenu (📖105, 106)

De creatieve instelknop gebruiken

U kunt de helderheid (belichtingscorrectie), levendigheid, tint en Actieve D-Lighting aanpassen tijdens het opnemen.

1 Druk op ► van de multi-selector.



2 Gebruik ◀▶ om een optie te selecteren.

- **Kleurtoon:** Pas de tint (roodachtig/blauwachtig) van het volledige beeld aan.
- **Levendigheid:** Pas de levendigheid van het volledige beeld aan.
- **Helderheid (Bel. +/-):** Pas de helderheid van het volledige beeld aan.
- **Actieve D-Lighting:** Verminder het verlies van details in hoge lichten en schaduw. Selecteer **H** (Hoog), **N** (Normaal), **L** (Laag) voor de sterkte van het effect.



3 Gebruik ▲▼ om het niveau aan te passen.

- U kunt de resultaten bekijken op het scherm.
- U kunt een andere optie instellen door terug te gaan naar stap 2.
- Selecteer **Sluiten** om de schuifregelaar te verbergen.
- U kunt alle instellingen annuleren door **R Herstel** te selecteren en op de knop **OK** te drukken. Ga terug naar stap 2 en pas de instellingen opnieuw aan.

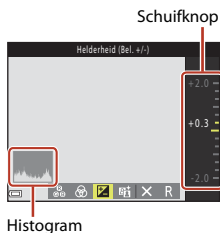

4 Druk op de knop **OK** als de instelling voltooid is.

- De instellingen worden toegepast en de camera gaat terug naar het opnamescherm.

Instellingen voor creatieve instelknop

- Deze functie is mogelijk niet beschikbaar voor gebruik in combinatie met andere functies (61).
- De instellingen voor helderheid (belichtingscorrectie), levendigheid, tint en Actieve D-Lighting blijven opgeslagen in het geheugen van de camera ook nadat de camera is uitgeschakeld.
- Zie "Het histogram gebruiken" (52) voor meer informatie.

Actieve D-Lighting tegenover D-Lighting

- De optie **Actieve D-Lighting** in het opnamemenu legt beelden vast met minder verlies van detail in hoge lichten en past de tint aan bij het opslaan van de beelden.
- De optie **D-Lighting** (70) in het weergavemenu past de tint aan van opgeslagen beelden.



Onderwerpstand (opname maken in specifieke opnameomstandigheden)

Selecteer een van de onderwerpstanden, afhankelijk van de opnameomstandigheden. Vervolgens kunt u opnamen maken met instellingen die geschikt zijn voor die omstandigheden.

SCENE (Autom. scènekeuze) (📖32)

De camera herkent de opnameomstandigheden tijdens het kaderen van een foto. U kunt nu foto's maken die passen bij die omstandigheden.



Nachtlandschap^{1,2}



(📖32), **Nachtportret**
(📖33), **Tegenlicht**²
(📖33), **Sport**² (📖34)

Draai de standknop naar ,  of  en neem foto's.

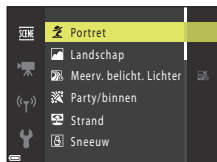
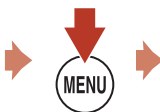
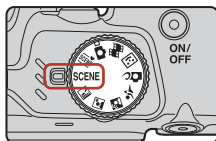
SCENE



Druk op de knop **MENU** om het onderwerpmenu weer te geven en selecteer met de multi-selector een van de volgende onderwerpstanden.

 Portret (standaardinstelling)	 Close-up (📖35)
 Landschap ^{1,2}	 Voedsel (📖35)
 Meerv. belicht. Lichter ^{3,4} (📖34)	 Vuurwerk ^{1,3} (📖35)
 Party/binnen ² (📖35)	 Eenvoudig panorama ² (📖38)
 Strand ²	 Dierenportret (📖36)
 Sneeuw ²	 Maan ^{1,2} (📖37)
 Zonsondergang ^{2,3}	 Vogels bekijken ^{1,2} (📖37)
 Schemering ^{1,2,3}	

¹ De camera stelt scherp op oneindig.

² De camera stelt scherp op het gebied in het midden van het beeld.

³ Het gebruik van een statief wordt aanbevolen omdat de sluitertijd lang is. Stel **Foto VR** (📖135) in op **Uit** in het menu Set-up wanneer u een statief gebruikt om de camera te stabiliseren tijdens het fotograferen.











⁴ Wanneer **Nacht + lichtsporen** is geselecteerd, stelt de camera scherp op het gebied in het midden van het beeld. Wanneer **Nacht + sterrensporen** of **Sterrensporen** is geselecteerd, stelt de camera scherp op oneindig.





Tips en opmerkingen over de onderwerpstand

Autom. scènekeuzekn.

- De camera herkent automatisch de opnameomstandigheden tijdens het kaderen van een foto. Dit maakt het gemakkelijker om foto's te maken die passen bij die omstandigheden.
- Als de camera automatisch de opnameomstandigheden herkent, verandert het pictogram voor de opnamestand op het opnamescherm dienovereenkomstig.

	Portret (voor het maken van close-upportretten van één of twee personen)
	Portret (voor het maken van portretten van een groot aantal mensen of beelden waarbij de achtergrond een groot deel van het beeld in beslag neemt)
	Landschap
	Nachtportret* (voor het maken van close-upportretten van één of twee personen)
	Nachtportret* (voor het maken van portretten van grote aantallen mensen of beelden waarbij de achtergrond een groot deel van het beeld in beslag neemt)
	Nachtlandschap*
	Close-up
	Tegenlicht (voor het maken van foto's van andere onderwerpen dan mensen)
	Tegenlicht (voor het maken van portretfoto's)
	Overige opnameomstandigheden

* Er wordt één beeld vastgelegd met een lange sluitertijd.

- Onder bepaalde opnameomstandigheden is de camera mogelijk niet in staat om de gewenste instellingen te selecteren. Selecteer in dergelijke gevallen een andere opnamestand (28).
- Als de digitale zoom is ingeschakeld, verandert het pictogram voor de opnamestand in .

Nachtlandschap

- Druk op de knop **MENU** om  **Uit de hand** of  **Statief** te selecteren in **Nachtlandschap**.
-  **Uit de hand** (standaardinstelling):
 - Terwijl het pictogram  groen oplicht op het opnamescherm, drukt u de ontspanknop helemaal in om een reeks beelden vast te leggen die worden gecombineerd tot één enkel beeld en opgeslagen.
 - Zodra de ontspanknop helemaal wordt ingedrukt, dient u de camera stevig vast te houden totdat er een foto wordt weergegeven. Nadat u een foto hebt gemaakt, mag u de camera niet uitschakelen voordat het opnamescherm weer verschijnt.
 - De beeldhoek (oftewel het gebied dat zichtbaar is in het kader) in het opgeslagen beeld is mogelijk smaller dan u ziet op het opnamescherm.
-  **Statief**:
 - Eén beeld wordt met een langere sluitertijd vastgelegd wanneer de ontspanknop volledig wordt ingedrukt.
 - Vibratiereductie is uitgeschakeld, zelfs al is **Foto VR** (135) in het menu Set-up ingesteld op **Aan**.



Nachtportret

- Klap de flitser uit voordat u opnamen gaat maken.
- Druk op de knop **MENU** om  **Uit de hand** of  **Statief** te selecteren in **Nachtportret**.
-  **Uit de hand** (standaardinstelling):
 - Terwijl het pictogram  groen oplicht op het opnamescherm, drukt u de ontspanknop helemaal in om een reeks beelden vast te leggen die worden gecombineerd tot één enkel beeld en opgeslagen.
 - Zodra de ontspanknop helemaal wordt ingedrukt, dient u de camera stevig vast te houden totdat er een foto wordt weergegeven. Nadat u een foto hebt gemaakt, mag u de camera niet uitschakelen voordat het opnamescherm weer verschijnt.
 - Als het onderwerp beweegt terwijl de camera continu-opnamen maakt, kan het beeld vervormd raken, overlappen of vaag worden.
-  **Statief**:
 - Eén beeld wordt met een langere sluitertijd vastgelegd wanneer de ontspanknop volledig wordt ingedrukt.
 - Vibratiereductie is uitgeschakeld, zelfs al is **Foto VR** (135) in het menu Set-up ingesteld op **Aan**.

Tegenlicht



- Druk op de knop **MENU** om **Aan** of **Uit** te selecteren om de functie voor HDR-beeldsamenstelling (High Dynamic Range) in of uit te schakelen in **HDR**, afhankelijk van de opnameomstandigheden.
- **Uit** (standaardinstelling): De flitser gaat af om te voorkomen dat het onderwerp verborgen wordt in de schaduw. Maak opnamen met uitgeklapte flitser.
 - Druk de ontspanknop helemaal in om één foto te maken.
- **Aan**: Gebruik deze optie bij het maken van foto's met zeer lichte en donkere gebieden in hetzelfde beeld.
 - Als de ontspanknop helemaal wordt ingedrukt, maakt de camera continu opnamen en worden de volgende twee beelden opgeslagen.
 - Een niet-HDR samengesteld beeld
 - Een samengesteld HDR-beeld waarin het verlies van details in hoge lichten of schaduwen tot een minimum beperkt is
 - Als er niet voldoende geheugen beschikbaar is om één beeld op te slaan, wordt alleen een beeld dat is verwerkt via D-Lighting (70) op het moment van de opname en waarin donkere gebieden zijn gecorrigeerd opgeslagen.
 - Zodra de ontspanknop helemaal wordt ingedrukt, dient u de camera stevig vast te houden totdat er een foto wordt weergegeven. Nadat u een foto hebt gemaakt, mag u de camera niet uitschakelen voordat het opnamescherm weer verschijnt.
 - De beeldhoek (oftewel het gebied dat zichtbaar is in het kader) in het opgeslagen beeld is mogelijk smaller dan u ziet op het opnamescherm.
 - Onder bepaalde opnameomstandigheden kan donkere schaduw zichtbaar worden rond lichte onderwerpen of kunnen lichte gebieden zichtbaar worden rond donkere onderwerpen.





- Terwijl de ontspanknop helemaal ingedrukt wordt gehouden, worden continu beelden opgenomen.
- De camera kan maximaal ongeveer 7 beelden continu vastleggen met een snelheid van ongeveer 7,7 bps (wanneer **Beeldmodus** is ingesteld op **6M 4608x3456**).
- De beeldsnelheid voor continu-opnamen kan afnemen, afhankelijk van de huidige instelling voor beeldmodus en de gebruikte geheugenkaart of opnameomstandigheden.
- De scherpstelling, belichting en tint voor het tweede beeld en verdere beelden zijn vast ingesteld op de waarden die zijn bepaald voor de eerste afbeelding.

SCENE →  **Meerv. belicht. Lichter**

- De camera maakt regelmatig een foto van bewegende onderwerpen, vergelijkt de beelden en maakt een samenstelling van alleen de lichte gebieden van de beelden. Daarna wordt het resultaat opgeslagen als één foto. Dit maakt het mogelijk om het lichtspoor vast te leggen van bijvoorbeeld autolichten of de beweging van sterren.
- Selecteer op het scherm dat wordt weergegeven als  **Meerv. belicht. Lichter** is geselecteerd, de optie  **Nacht + lichtsporen**,  **Nacht + sterrensporen** of  **Sterrensporen**.

Optie	Beschrijving
 Nacht + lichtsporen	Gebruik deze optie om het lichtspoor van auto's tegen een donkere achtergrond ('s nachts) vast te leggen. <ul style="list-style-type: none"> • Opnamen worden gemaakt met een sluitertijd van 4 seconden en een tussentijd van 4 seconden. De camera stopt nadat 50 opnamen zijn gemaakt. • Van elke 10 gemaakte opnamen wordt één samengesteld beeld opgeslagen, met daarin het overlappende lichtspoor van het begin van de opnamen.
 Nacht + sterrensporen	Gebruik deze optie om de beweging van sterren vast te leggen tegen een donkere achtergrond ('s nachts). <ul style="list-style-type: none"> • Opnamen worden gemaakt met een sluitertijd van 20 seconden en een tussentijd van 25 seconden. De camera stopt nadat 300 opnamen zijn gemaakt. • Van elke 30 gemaakte opnamen wordt één samengesteld beeld opgeslagen, met daarin het overlappende lichtspoor van het begin van de opnamen.
 Sterrensporen	Gebruik deze optie om de beweging van sterren vast te leggen. <ul style="list-style-type: none"> • Opnamen worden gemaakt met een sluitertijd van 25 seconden en een tussentijd van 30 seconden. De camera stopt nadat 300 opnamen zijn gemaakt. • Van elke 30 gemaakte opnamen wordt één samengesteld beeld opgeslagen, met daarin het overlappende lichtspoor van het begin van de opnamen.

- Tijdens het opname-interval kan het scherm worden uitgeschakeld. Het camera-aan-lampje brandt wanneer het scherm uit is.
- Druk op de knop  als u de opname eerder wilt beëindigen.
- Beëindig de opname wanneer u het gewenste spoor hebt. Als u de opname laat doorlopen, kunnen details in de samengevoegde gebieden verdwijnen.
- De beelden die automatisch zijn opgeslagen tijdens het maken van opnamen en het samengestelde beeld na afloop van de opnamen worden gegroepeerd als een reeks. Het samengestelde beeld van het eind van de opnamen wordt gebruikt als hoofdfoto (67).



✓ **Opmerkingen over Meerv. belicht. Lichter**

- De camera kan geen beelden vastleggen als geen geheugenkaart is geplaatst.
- Draai niet aan de standknop en plaats geen nieuwe geheugenkaart zolang er opnamen worden gemaakt.
- Gebruik batterijen die voldoende resterende lading bevatten om te voorkomen dat de camera wordt uitgeschakeld tijdens het maken van opnamen.
- Belichtingscorrectie kan niet worden gebruikt (📖52).

📌 **Resterende tijd**

U kunt op het scherm zien hoelang het nog duurt voordat de opname automatisch wordt beëindigd.



SCENE → 🎉 Party/binnen

- Houd de camera stil om geen last te hebben van het trillen van het toestel. Stel **Foto VR** (📖135) in op **Uit** in het menu Set-up wanneer u een statief gebruikt om de camera te stabiliseren tijdens het fotograferen.

SCENE → 📷 Close-up

- Macro-stand (📖51) is ingeschakeld en de camera zoomt automatisch naar de dichtstbijzijnde positie waarop kan worden scherpgesteld.
- U kunt het scherpstelveld verplaatsen. Druk op de knop **OK**, gebruik de **▲▼◀▶** van de multi-selector om het scherpstelveld te verplaatsen en druk op de knop **OK** om de instelling toe te passen.

SCENE → 🍴 Voedsel

- Macro-stand (📖51) is ingeschakeld en de camera zoomt automatisch naar de dichtstbijzijnde positie waarop kan worden scherpgesteld.
- U kunt de kleurtoon aanpassen door **▲▼** van de multi-selector te gebruiken. De instelling voor de kleurtoon wordt opgeslagen in het geheugen van de camera, zelfs als de camera wordt uitgeschakeld.
- U kunt het scherpstelveld verplaatsen. Druk op de knop **OK**, gebruik de **▲▼◀▶** van de multi-selector om het scherpstelveld te verplaatsen en druk op de knop **OK** om de instelling toe te passen.

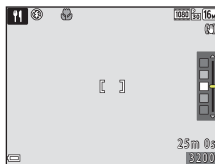

SCENE → 🎆 Vuurwerk

- De sluitertijd is vast ingesteld op vier seconden.
- Belichtingscorrectie kan niet worden gebruikt (📖52).



SCENE → 🐾 Dierenportret

- Wanneer u met de camera naar een hond of kat wijst, detecteert deze het gezicht van het huisdier en stelt hierop scherp. Standaard wordt de sluitersnelheid automatisch ingesteld wanneer een hond of kat wordt gedetecteerd (Dierenp. autom. ontsp.).
- Selecteer op het scherm dat wordt weergegeven terwijl 🐾 **Dierenportret** is geselecteerd, de optie **Enkelvoudig** of **Continu**.
 - **Enkelvoudig**: Wanneer het gezicht van een hond of kat wordt gedetecteerd, legt de camera één beeld vast.
 - **Continu**: Wanneer het gezicht van een hond of kat wordt gedetecteerd, legt de camera drie beelden achter elkaar vast (continu).

✓ **Dierenp. autom. ontsp.**

- Druk op **⏪ (C)** van de multi-selector om de instelling voor **Dierenp. autom. ontsp.** te wijzigen.
 - **📷**: De sluitersnelheid wordt automatisch ingesteld wanneer het gezicht van een hond of kat wordt gedetecteerd.
 - **OFF**: De sluitersnelheid wordt niet automatisch ingesteld, zelfs niet als het gezicht van een hond of kat wordt gedetecteerd. Druk de ontspanknop in. De camera detecteert tevens de gezichten van personen als **OFF** is geselecteerd.
- **Dierenp. autom. ontsp.** wordt ingesteld op **OFF** nadat vijf serieopnamen zijn gemaakt.
- Het maken van opnamen is tevens mogelijk door de ontspanknop in te drukken, ongeacht de instelling van **Dierenp. autom. ontsp.** Als **Continu** is geselecteerd, kunt u continu foto's maken door de ontspanknop helemaal ingedrukt te houden.

✓ **Scherpstelveld**

- Als de camera een gezicht detecteert, wordt het gezicht weergegeven binnen een geel kader. Als de camera scherpstelt op een gezicht dat wordt weergegeven binnen in een dubbel kader (scherpstelveld), wordt de dubbele rand groen. Als geen gezichten worden gedetecteerd, stelt de camera scherp op het onderwerp in het midden van het beeld.
- Bij sommige opnameomstandigheden wordt het gezicht van het huisdier mogelijk niet gedetecteerd en worden andere onderwerpen weergegeven binnen in een kader.

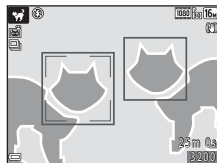

SCENE → ● Maan

- Bij de zoomstand groothoek wordt de beeldrand weergegeven om de beeldhoek aan te geven die overeenkomt met die van een 900 mm objectief (in 35mm [135] formaat). Wanneer u de maan kadreert binnen de beeldrand en op de knop  drukt, komt de beeldhoek overeen met die van een 900 mm objectief.
- U kunt de kleurtoon aanpassen door ▲▼ van de multi-selector te gebruiken. De instelling voor de kleurtoon wordt opgeslagen in het geheugen van de camera, zelfs als de camera wordt uitgeschakeld.
- Pas de helderheid aan met belichtingscorrectie (52) afhankelijk van de opnameomstandigheden zoals het wassen of afnemen van de maan en de opnamevereisten.

SCENE → 🐦 Vogels bekijken

- Selecteer op het scherm dat wordt weergegeven terwijl  **Vogels bekijken** is geselecteerd, de optie  **Enkelvoudig** of  **Continu**.
-  **Enkelvoudig**: Er wordt één opname gemaakt wanneer de ontspanknop wordt ingedrukt.
-  **Continu** (standaardinstelling) Terwijl de ontspanknop helemaal ingedrukt wordt gehouden, worden continu beelden opgenomen.
De camera kan maximaal ongeveer 7 beelden continu vastleggen met een snelheid van ongeveer 7,7 fps (wanneer **Beeldmodus** is ingesteld op  **4608x3456**).
- Bij de zoomstand groothoek wordt de beeldrand weergegeven om de beeldhoek aan te geven die overeenkomt met die van een 440 mm objectief (in 35mm [135] formaat). Wanneer u een vogel kadreert binnen de beeldrand en op de knop  drukt, komt de beeldhoek overeen met die van een 440 mm objectief.



Opnemen met Eenvoudig panorama

Draai de standknop naar **SCENE** → knop **MENU** →  (Eenvoudig panorama) → knop **OK**

- 1 Selecteer  **Normaal** of  **Breed** als opnamebereik en druk vervolgens op de knop **OK**.

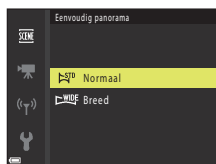



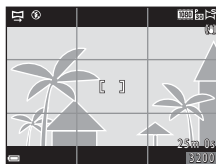

- 2 Kadreer de eerste rand van het panoramaonderwerp en druk vervolgens de ontspanknop half in om scherp te stellen.

- De zoomstand is vast ingesteld op groothoek.
- De camera stelt scherp op het midden van het beeld.



- 3 Druk de ontspanknop helemaal in en haal uw vinger dan van de ontspanknop.

-     worden weergegeven om de richting aan te geven waarin de camera moet bewegen.



- 4 Beweeg de camera langzaam in een van de vier richtingen totdat de gidsaanduiding het einde heeft bereikt.

- Wanneer de camera detecteert in welke richting hij wordt verplaatst begint de opname.
- De opname eindigt wanneer de camera het opgegeven opnamebereik vastlegt.
- De scherpstelling en de belichting worden vergrendeld totdat de opname stopt.

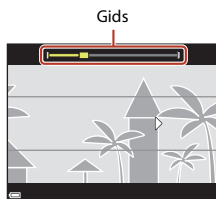

Voorbeeld van camerabeweging

- Beweeg, terwijl u uw lichaam als draaiaas gebruikt, de camera langzaam in een boog in de richting van de markering (△▽◀▶).
- De opname stopt als de gids de rand niet bereikt binnen ongeveer 15 seconden (wanneer **STD Normaal** is geselecteerd) of binnen ongeveer 30 seconden (wanneer **WIDE Breed** is geselecteerd) nadat de opname start.



✓ Opmerkingen over opname met eenvoudig panorama

- Het bereik van het beeld dat zichtbaar is in het opgeslagen beeld, is smaller dan het beeld dat zichtbaar is op het scherm tijdens de opname.
- Als de camera te snel wordt bewogen of te veel trilt, of als het onderwerp te gelijkvormig is (bijv. een muur of duisternis), kan er zich een fout voordoen.
- Wanneer de opname wordt gestopt voordat de camera halverwege het panoramabereik is gekomen, wordt geen panoramabeeld opgeslagen.

📎 Beeldformaat van Eenvoudig panorama

- Er zijn vier verschillende beeldformaten (in pixels), zoals hieronder beschreven.

Wanneer **STD Normaal** is ingesteld

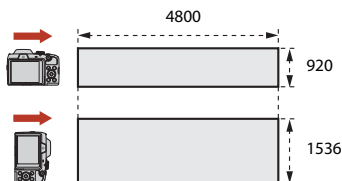

Wanneer **WIDE Breed** is ingesteld

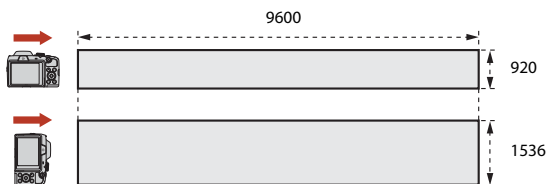

- Als meer dan de helft van het panoramabereik is vastgelegd maar de opname wordt beëindigd voor de rand van het bereik wordt bereikt, wordt het beeldformaat kleiner.



Afspelen met Eenvoudig panorama

Schakel over naar de weergavestand (24), geef een beeld dat werd vastgelegd met eenvoudig panorama in de schermvullende weergavestand weer en druk vervolgens op de knop **OK** om het beeld te verschuiven in de richting die werd gebruikt tijdens het maken van de opname.

Op het scherm worden bedieningsknoppen weergegeven tijdens het afspelen. Gebruik **◀▶** van de multi-selector om een bedieningsknop te kiezen en druk vervolgens op de knop **OK** om de hieronder beschreven handelingen uit te voeren.

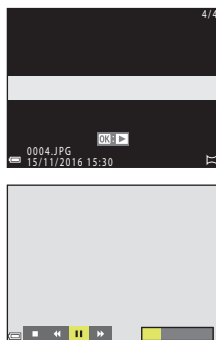

Functie	Pictogram	Beschrijving
Terugspoelen		Houd de knop OK ingedrukt om het beeld snel achteruit weer te geven.
Vooruitspoelen		Houd de knop OK ingedrukt om het beeld snel vooruit weer te geven.
Pauze		Onderbreek de weergave. De onderstaande handelingen kunnen worden uitgevoerd terwijl de weergave is onderbroken.
		Houd de knop OK ingedrukt om terug te spoelen.
		Houd de knop OK ingedrukt om te scrollen.
		Hervat het automatisch scrollen.
Einde		Ga terug naar de stand voor schermvullende weergave.

✓ Opmerkingen over foto's die zijn gemaakt met Eenvoudig panorama

- De beelden kunnen niet worden bewerkt op deze camera.
- Deze camera kan mogelijk niet scrollen of inzoomen bij het bekijken van beelden die zijn gemaakt met eenvoudig panorama en zijn vastgelegd met een digitale camera van een ander merk of model.

✓ Opmerkingen over het afdrukken van panoramafoto's

Het volledige beeld kan mogelijk niet worden afgedrukt, afhankelijk van de instellingen van de printer. Bovendien is het afdrukken eventueel onmogelijk, afhankelijk van de printer.



Creatieve stand (effecten toepassen tijdens opname)

In één opname slaat de camera vier beelden met effecten op en één beeld zonder effecten.

- De camera stelt scherp op het midden van het beeld.

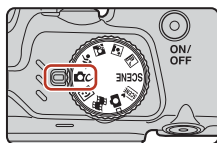

1 Druk op de knop **OK**.

- Het scherm voor selectie van een effect wordt weergegeven.



2 Gebruik **▲▼** van de multi-selector om het gewenste effect te selecteren.

- U kunt **Diversen**, **Selectieve kleur (rood)**, **Selectieve kleur (groen)**, **Selectieve kleur (blauw)**, **Licht** (standaardinstelling), **Diepte**, **Geheugen**, **Klassiek** of **Noir** selecteren.
- In het bovenste deel van het scherm wordt het beeld zonder effecten weergegeven. In het onderste deel van het scherm worden vier typen beelden met effecten weergegeven.
- Er kan maar één type effect tegelijk worden toegepast op een film. Druk op **◀▶** om het gewenste effect te selecteren.

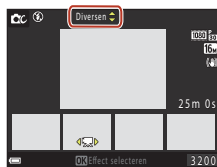

3 Druk op de ontspanknop of de knop **●** (filmopname) om de opname te maken.

- De vijf opgeslagen beelden worden als een reeks beschouwd. Eén beeld met het effect erop toegepast wordt gebruikt als hoofdfoto (67).

✓ **Opmerkingen over de creatieve stand**

Als **Diversen** wordt geselecteerd als effect, zijn sommige **Filmopties** (117) niet beschikbaar.



Beschikbare functies in de creatieve stand

De onderstaande functies zijn beschikbaar wanneer u in stap 2 op de knop  drukt:

- Flits-stand (47)
- Zelfontspanner (49)
- Macro-stand (51)
- Belichtingscompensatie (52)
- Opnamemenu (105)



Stand Slim portret (menselijke gezichten verfraaien tijdens het opnemen)

U kunt een foto maken met de functie Glamour-retouchering om menselijke gezichten te verfraaien.

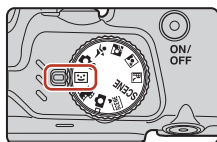

1 Druk op ► van de multi-selector.



2 Pas een effect toe.

- Gebruik ◀▶ om het gewenste effect te selecteren.
- Gebruik ▲▼ om de hoeveelheid effect te selecteren.
- U kunt tegelijkertijd meerdere effecten toepassen.
◻ Huid verzachten, ◻ Foundation, ◻ Zacht, ◻ Levendigheid, ◻ Helderheid (Bel. +/-)
- Selecteer ✕ Sluiten om de schuifregelaar te verbergen.
- Druk op de knop OK nadat u de instellingen voor alle effecten hebt gecontroleerd.

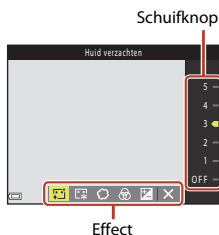

3 Kadreer de foto en druk de ontspanknop in.

✓ Opmerkingen over de stand Slim portret

- De hoeveelheid effect in de foto die wordt weergegeven op het opnamescherm kan verschillen van die in het opgeslagen beeld.
- Als **Zacht** is ingesteld, zijn sommige **Filmopties** (📖117) niet beschikbaar.



Funcies die beschikbaar zijn in de stand Slim portret

- Glimlachtimer (📖44)
- Zelf-collage (📖45)
- Flits-stand (📖47)
- Zelfontspanner (📖49)
- Menu Slim portret (📖115)



Glimlachtimer gebruiken

Als u op  van de multi-selector drukt om

 **Glimlachtimer** te selecteren en vervolgens op de knop  drukt, wordt de sluiters automatisch ontspannen telkens wanneer een glimlachend gezicht wordt gedetecteerd.

- Stel de functie Glamour-retouchering in voordat u de glimlachtimer (43) selecteert.
- Als u de ontspanknop indrukt om een foto te maken, wordt de glimlachtimer uitgeschakeld.



Opmerkingen over glimlachtimer

In bepaalde opnameomstandigheden kan de camera mogelijk geen gezichten of glimlachende gezichten detecteren (56). De ontspanknop kan eveneens worden gebruikt voor het maken van opnamen.

Als het zelfontspannerlampje knippert

Bij gebruik van de glimlachtimer knippert het zelfontspannerlampje als de camera een gezicht herkent en flinkt het direct nadat de sluiters is ontspannen.



Zelf-collage gebruiken

De camera kan met tussenpozen een reeks van vier of negen beelden vastleggen en deze opslaan als een uit één beeld bestaande opname (een collagebeeld).



1 Druk op ◀ van de multi-selector om **Zelf-collage** te selecteren en druk vervolgens op de knop **OK**.

- Er wordt een bevestigingsvenster weergegeven.
- Als u op de knop **MENU** drukt en **Zelf-collage** selecteert voordat u op ◀ drukt, kunt u de instellingen voor **Aantal opnamen**, **Interval** en **Sluitergeluid** (📖115) configureren.
- Als u Glamour-retouchering wilt toepassen tijdens de opname, stelt u het effect in voordat u Zelf-collage (📖43) selecteert.

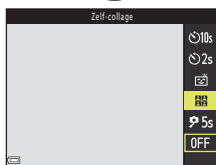

2 Maak een foto.

- Als u op de ontspanknop drukt, wordt het aftellen gestart (ongeveer vijf seconden) en wordt de sluiters automatisch ontspannen.
- De sluiters wordt automatisch ontspannen voor de resterende foto's. Er wordt ongeveer drie seconden vóór de opname met aftellen gestart.
- Het aantal opnamen wordt aangegeven met ○ op het scherm. Dit wordt in groen weergegeven tijdens het opnemen en verandert vervolgens in wit.

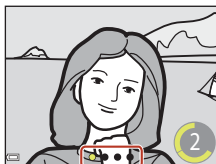

3 Selecteer, in het scherm dat wordt weergegeven wanneer de camera het bij **Aantal opnamen** ingestelde aantal opnamen heeft bereikt, de optie **Ja** en druk op de knop **OK**.

- Het collagebeeld wordt opgeslagen.
- Elk vastgelegd beeld wordt opgeslagen als apart beeld, gescheiden van het collagebeeld. De beelden worden gegroepeerd als een reeks en een collagebeeld van één beeld wordt als hoofdfoto (📖67) gebruikt.
- Wanneer **Nee** is geselecteerd, wordt het collagebeeld niet opgeslagen.

✓ **Opmerkingen over Zelf-collage**

- Als u de ontspanknop indrukt voordat de camera het opgegeven aantal opnamen heeft gemaakt, wordt het opnemen geannuleerd en wordt het collagebeeld niet opgeslagen. De opnamen die zijn gemaakt voordat het opnemen wordt geannuleerd worden opgeslagen als afzonderlijke beelden.
- Deze functie is mogelijk niet beschikbaar voor gebruik in combinatie met andere functies (📖61).



Opnamefuncties instellen met de multi-selector

Als het opnamescherm wordt weergegeven kunt u op ▲ (⚡) ◀ (⌚) ▼ (🌸) ▶ (📷) van de multi-selector drukken om de functies in te stellen die hieronder worden beschreven.



- **⚡ Flits-stand**
Wanneer de flitser is uitgeklaapt, kan de flits-stand worden ingesteld voor de desbetreffende opnameomstandigheden.
- **⌚ Zelfontspanner**
De camera ontspant de sluitser 10 seconden, 5 seconden of 2 seconden nadat u de ontspanknop hebt ingedrukt.
- **🌸 Macro-stand**
Gebruik de macro-stand bij het maken van close-upfoto's.
- **📷 Belichtingscompensatie**
U kunt de algehele helderheid van het beeld aanpassen.

De functies die kunnen worden ingesteld variëren afhankelijk van de opnamestand.



Flits-stand

Wanneer de flitser is uitgeklast, kan de flits-stand worden ingesteld voor de desbetreffende opnameomstandigheden.

1 Druk op de knop (pop-up flitser) om de flitser omhoog te klappen.

- Wanneer de flitser is neergeklapt, wordt de flitser uitgeschakeld en wordt  weergegeven.

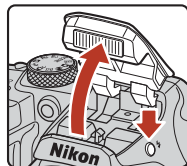

2 Druk op van de multi-selector.



3 Selecteer de gewenste flits-stand (48) en druk op de knop .

- Als u niet op de knop  drukt om de instelling toe te passen, wordt de selectie geannuleerd.

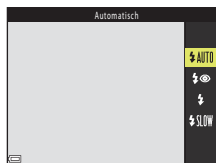

Het flitserlampje

- De status van de flitser kan worden gecontroleerd door de ontspanknop half in te drukken.
 - Aan: De flitser gaat af als u de ontspanknop helemaal indrukt.
 - Knipperen: De flitser wordt opgeladen. Er kunnen geen opnamen worden gemaakt met de camera.
 - Uit: De flitser gaat niet af bij het maken van een foto.
- Als de batterij bijna leeg is, wordt het scherm uitgeschakeld tijdens het opladen van de flitser.

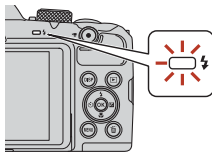

Beschikbare flitsstanden



Automatisch

De flitser gaat af wanneer dit nodig is, bijvoorbeeld bij slecht licht.

- De aanduiding voor de flits-stand wordt alleen meteen na het instellen weergegeven op het opnamescherm.



Autom. met rode-ogened.

Hiermee vermindert u rode ogen in portretten ten gevolge van het gebruik van de flitser.



Invulflits

De flitser gaat af telkens wanneer een foto wordt gemaakt. Gebruik deze stand om schaduwen en onderwerpen in tegenlicht "in te vullen" (te verlichten).



Lange sluitertijd

Geschikt voor avond- en nachtportretten met achtergrondscènes. De flitser gaat zo nodig af om het hoofdonderwerp te verlichten. De lange sluitertijd wordt gebruikt om in het donker of bij weinig licht de achtergrond vast te leggen.



Opmerkingen over het maken van opnamen met de flitser

Bij gebruik van de flitser samen met groothoek kan het gebied rond het beeld donker zijn, afhankelijk van de afstand tot het onderwerp.

Dit kan worden verbeterd als u de zoomknop iets verzet naar de telestand.



Flits-standinstelling

- De instelling is mogelijk niet beschikbaar bij sommige opnamestanden (59).
- Voor de stand (auto) wordt de toegepaste instelling opgeslagen in het geheugen van de camera, zelfs als de camera wordt uitgeschakeld.



Rode-ogeneductie

Wanneer de camera rode ogen detecteert terwijl een beeld wordt opgeslagen, wordt het gebied in kwestie bewerkt om rode ogen te verminderen voordat het beeld wordt opgeslagen.

Houd rekening met het volgende tijdens het fotograferen:

- Er is meer tijd nodig dan gebruikelijk om opnamen op te slaan.
- Rode-ogeneductie zal in sommige situaties niet het gewenste resultaat opleveren.
- In zeldzame gevallen wordt rode-ogeneductie onnodig toegepast in andere delen van het beeld. Selecteer in dergelijke gevallen een andere flits-stand en maak de foto opnieuw.



Zelfontspanner

De camera is uitgerust met een zelfontspanner waarmee de sluitter 10 seconden, 5 seconden of 2 seconden nadat u de ontspanknop hebt ingedrukt, kan worden ontspannen.

Stel **Foto VR** (📖135) in op **Uit** in het menu Set-up wanneer u een statief gebruikt om de camera te stabiliseren tijdens het fotograferen.

1 Druk op ◀ (🕒) van de multi-selector.



2 Selecteer 🕒10s, 🕒2s of 🕒5s en druk op de knop OK.

- 🕒10s (10 seconden): Gebruik deze bij belangrijke gelegenheden, zoals bruiloften.
- 🕒2s (2 seconden): Gebruik deze om cameratrilling te voorkomen.
- 🕒5s (5 seconden) (Zelfportrettimer): Gebruik deze voor opnamen met een selfiestick. Druk de ontspanknop helemaal in en kadreer het beeld. Na het aftellen worden de scherpstelling en belichting bepaald.
- Als u niet op de knop OK drukt om de instelling toe te passen, wordt de selectie geannuleerd.
- Als in de opnamestand de onderwerpstand **Dierenportret** is geselecteerd, wordt 📖 (Dierensp. autom. ontsp.) weergegeven (📖36). 🕒10s of 🕒2s kan niet worden gebruikt.
- Als de opnamestand Slim portret is ingesteld, kunt u tevens 📖 **Glimlactimer** (📖44) en 📖 **Zelf-collage** (📖45) gebruiken naast 🕒10s, 🕒2s of 🕒5s.



3 Kadreer de foto en druk de ontspanknop half in.

- De scherpstelling en de belichting worden ingesteld.



4 Druk de ontspanknop helemaal in.

- Het aftellen wordt gestart. Het zelfontspannerlampje knippert en blijft vervolgens ongeveer één seconde lang branden voordat de sluiters wordt ontspannen.
 - Als de sluiters wordt ontspannen, wordt de zelfontspanner op **OFF** gezet.*
 - U kunt het aftellen stoppen door de ontspanknop opnieuw in te drukken.
- * Bij het opnemen in de onderwerpstand **Maan** wordt de zelfontspanner niet automatisch ingesteld op **OFF**. U kunt de zelfontspanner beëindigen door **OFF** te selecteren in stap 2.

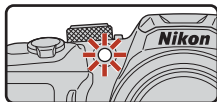

Macro-stand (Close-up foto's maken)

Gebruik de macro-stand bij het maken van close-upfoto's.

1 Druk op ▼ (👉) van de multi-selector.



2 Selecteer **ON** en druk op de knop (OK).

- Als u niet op de knop (OK) drukt om de instelling toe te passen, wordt de selectie geannuleerd.



3 Draai aan de zoomknop om de zoomfactor op een positie te zetten waarbij (👉) en de zoomaanduiding groen worden weergegeven.

- Als de zoomfactor op een positie staat waarbij (👉) en de zoomaanduiding groen worden weergegeven, kan de camera scherpstellen op onderwerpen die niet meer dan ongeveer 10 cm van het objectief zijn verwijderd.
- Als de zoomstand is ingesteld op groothoek en zich in het gebied bevindt dat wordt aangeduid met ①, kan de camera scherpstellen op onderwerpen die niet meer dan ongeveer 1 cm van het objectief zijn verwijderd.

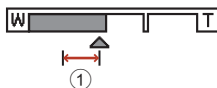
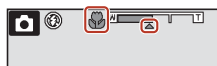

Instelling macro-stand

- De instelling is mogelijk niet beschikbaar bij sommige opnamestanden (📖59).
- Voor de stand 📷 (auto) wordt de toegepaste instelling opgeslagen in het geheugen van de camera, zelfs als de camera wordt uitgeschakeld.







Belichtingscompensatie (Helderheid aanpassen)

U kunt de algehele helderheid van het beeld aanpassen.

1 Druk op  van de multi-selector.





2 Selecteer een correctiewaarde en druk op de knop .

- Om de opname helderder te maken, stelt u een positieve waarde (+) in.
- Om de opname donkerder te maken, stelt u een negatieve waarde (-) in.
- De correctiewaarde wordt toegepast, zelfs als u niet op de knop  drukt.
- Als de opnamestand Slim portret is, wordt het scherm voor glamour-retouchering weergegeven in plaats van het scherm voor belichtingscorrectie (43).
- Als de opnamestand  (auto) is, wordt de creatieve instelknop weergegeven in plaats van het scherm voor belichtingscorrectie (29).



Histogram

Belichtingscorrectiewaarde

Als de opnamestand **Meerv. belicht. Lichter** (34) of de onderwerpstand **Vuurwerk** (35) is, kan geen belichtingscorrectie worden gebruikt.

Het histogram gebruiken

Een histogram is een grafiek die de verdeling van tinten in het beeld weergeeft. Gebruik deze als richtlijn bij het gebruik van belichtingscorrectie en bij opnamen zonder flitser.

- De horizontale as komt overeen met de pixelhelderheid, met donkere tinten aan de linkerkant en lichte tinten aan de rechterkant. De verticale as bevat het aantal pixels.
- Als de belichtingscorrectiewaarde toeneemt, verschuift de verdeling van toonwaarden naar rechts en als deze afneemt, verschuift de verdeling van toonwaarden naar links.



De zoom gebruiken

Als u de zoomknop verplaatst, verandert de positie van het zoomobjectief.

- Inzoomen: Draai richting **T**
- Uitzoomen: Draai richting **W**
Als u de camera inschakelt, wordt de zoom in de maximale groothoekstand gezet.
- Als de zoomknop helemaal wordt gedraaid in een van beide richtingen, wordt de zoom snel aangepast (behalve tijdens het opnemen van films).
- De zoom kan ook worden bediend door de zijzoomknop (📖2) te bewegen naar **T** of **W**.

Uitzoomen Inzoomen

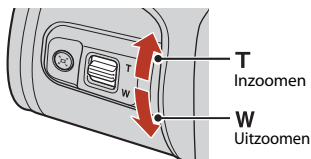
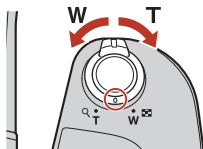

- Er wordt een zoomaanduiding weergegeven op het opnamescherm als aan de zoomknop wordt gedraaid.
- De digitale zoom, waarmee u het onderwerp verder kunt vergroten tot circa 4x de maximale optische zoomfactor, kan worden geactiveerd door de zoomknop of de zoomknop aan de zijkant richting **T** te verplaatsen en deze vast te houden als de camera is ingezoomd op de maximale optische zoomstand.



Digitale zoom

De zoomaanduiding wordt blauw wanneer de digitale zoom wordt geactiveerd en wordt geel wanneer de zoomvergroting verder toeneemt.

- Zoomaanduiding is blauw: De beeldkwaliteit is niet merkbaar gedaald door gebruik te maken van de Dynamic Fine Zoom.
- Zoomaanduiding is geel: In sommige situaties kan de beeldkwaliteit aanzienlijk verminderen.
- De aanduiding blijft blauw over een breder gebied wanneer het beeldformaat kleiner is.
- De zoomaanduiding wordt mogelijk niet blauw als bepaalde instellingen voor continue opname of andere instellingen worden gebruikt.



De terugkeerzoom gebruiken

Als u het onderwerp kwijtraakt in de stand voor telezoom, drukt u op de knop  (terugkeerzoom) om het zichtbare gedeelte tijdelijk te verruimen zodat u het onderwerp gemakkelijker kunt kaderen.

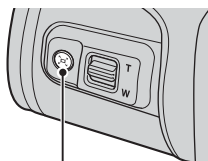

Knop 

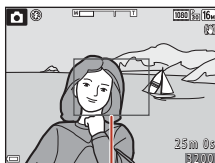

Kaderrand

- Bij het indrukken van de knop , kadreert u het onderwerp binnen de kaderrand van het opnamescherm. Als u het zichtbare gebied verder wilt vergroten, draait u de zoomknop verder naar **W** terwijl u op de knop  drukt.
- Laat de knop  los om terug te keren naar de oorspronkelijke zoomstand.
- Terugkeerzoom is niet beschikbaar tijdens het opnemen van films.



Scherpstelling

De ontspanknop

<p>Half indrukken</p> 	<p>De ontspanknop half indrukken wil zeggen dat u de knop indrukt tot het punt waar u enige weerstand voelt.</p> <ul style="list-style-type: none">• De scherpstelling en belichting (sluistertijd en F-waarde) worden ingesteld wanneer u de ontspanknop half indrukt. De scherpstel- en belichtingsinstellingen blijven geblokkeerd zolang u de knop half ingedrukt houdt.• Het scherpstelveld varieert afhankelijk van de opnamestand.
<p>Helemaal indrukken</p> 	<p>De ontspanknop helemaal indrukken wil zeggen dat u de knop tot beneden indrukt.</p> <ul style="list-style-type: none">• De sluitertijd wordt ontspannen wanneer de ontspanknop helemaal wordt ingedrukt.• Oefen geen kracht uit bij het indrukken van de ontspanknop aangezien dit kan leiden tot het trillen van de camera en een wazig beeld. Druk de knop zachtjes in.

AF met doelopsparing gebruiken

Wanneer **AF-veldstand** (📖111) in de stand **📷** (automatisch) is ingesteld op **AF met doelopsparing**, stelt de camera scherp op de wijze zoals hieronder beschreven wanneer u de ontspanknop half indrukt:

- De camera detecteert het hoofdonderwerp en stelt hierop scherp. Als is scherpgesteld op het onderwerp, wordt het scherpstelveld groen weergegeven. Als een menselijk gezicht wordt gedetecteerd, stelt de camera automatisch de scherpstelprioriteit hierop in.

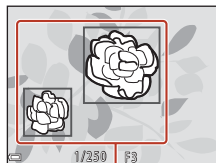

Scherpstelvelden

- Als geen hoofdonderwerp wordt gedetecteerd, selecteert de camera automatisch een of meer van de negen scherpstelvelden die het onderwerp bevatten dat zich het dichtst bij de camera bevindt. Zodra scherp is gesteld op het onderwerp, worden de scherpstelvelden waarop is scherpgesteld groen weergegeven.

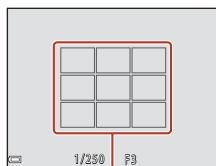

Scherpstelvelden



✓ **Opmerkingen over AF met doelopspring**

- Afhankelijk van de opnameomstandigheden kan het onderwerp dat door de camera als hoofdonderwerp wordt geïdentificeerd verschillen.
- Mogelijk wordt het hoofdonderwerp niet gedetecteerd bij gebruik van bepaalde instellingen voor **Witbalans**.
- In de volgende situaties wordt het hoofdonderwerp mogelijk niet correct gedetecteerd door de camera:
 - Als het onderwerp heel donker of licht is
 - Als het hoofdonderwerp geen duidelijk gedefinieerde kleuren heeft
 - Als de opname zodanig is gekadreerd dat het onderwerp zich aan de rand van het scherm bevindt
 - Als het hoofdonderwerp een herhaald patroon bevat

Gezichtsherkenning gebruiken

Bij gebruik van de volgende instellingen gebruikt de camera gezichtsherkenning om automatisch scherp te stellen op gezichten van personen.

- Stand **SCENE** (Autom. scènekeuzekn.) (📖32)
- 🌙 (Nachtportret) of de onderwerpstand **Portret** (📖31)
- Stand Slim portret (📖43)
- Als **AF-veldstand** (📖111) in de 📷 (autostand) (📖29) is ingesteld op **Gezichtprioriteit**

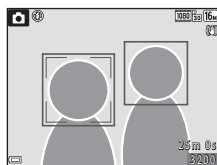

Wanneer de camera meer dan één gezicht herkent, wordt een dubbele rand weergegeven rond het gezicht waarop de camera gaat scherpstellen en een enkele rand rond de andere gezichten.

Als de ontspanknop half wordt ingedrukt terwijl er geen gezichten worden gedetecteerd:

- In de stand **SCENE** (Autom. scènekeuzekn.) varieert het scherpselveld afhankelijk van de opnameomstandigheden die de camera herkent.
- In de onderwerpstanden 🌙 en **Portret** wordt scherpgesteld op het midden van het beeld.
- In 📷 (autostand) wordt het scherpselveld geselecteerd met het onderwerp dat zich het dichtst bij de camera bevindt.



✓ **Opmerkingen over gezichtsherkenning**

- Het vermogen van de camera om gezichten te herkennen, is afhankelijk van een reeks van factoren, waaronder de richting waarin de gezichten kijken.
- De camera kan in de volgende situaties geen gezichten herkennen:
 - Als een gezicht deels verscholen ligt achter een zonnebril of een ander voorwerp.
 - Als een gezicht te veel of te weinig ruimte beslaat in het beeld.



Huid verzachten gebruiken

Als in de volgende opnamestanden gezichten van personen worden herkend, bewerkt de camera het beeld op zo'n manier dat huidtinten worden verzacht (maximaal drie gezichten).

- Stand Slim portret (📖43)
 - De mate waarin **Huid verzachten** wordt toegepast kan worden aangepast.
- Stand  (Autom. scènekeuzekn.) (📖32)
- Stand  (Nachtportret) of **Portret** in de onderwerpstand (📖31)

Huid verzachten kan ook worden toegepast op opgeslagen beelden door gebruik te maken van **Glamour-retouchering** in de weergavestand (📖71).

Opmerkingen over Huid verzachten

- Het opslaan van de beelden na de opname kan meer tijd dan gebruikelijk in beslag nemen.
- Onder bepaalde opnameomstandigheden wordt mogelijk niet het gewenste resultaat bereikt met Huid verzachten en wordt deze functie wellicht toegepast op delen van het beeld zonder gezichten.

Onderwerpen die niet geschikt zijn voor autofocus

Mogelijk wordt de camera in de volgende situaties niet scherpgesteld zoals verwacht. Het kan af en toe voorkomen dat niet wordt scherpgesteld op het onderwerp ondanks het feit dat het scherpstelveld of de scherpstelaanduiding groen wordt weergegeven:

- Het onderwerp is zeer donker.
- Er zijn voorwerpen met sterk verschillende helderheid in beeld (bijvoorbeeld wanneer de zon achter het onderwerp staat, waardoor het onderwerp er heel donker uitziet).
- Er is geen contrast tussen het onderwerp en de omgeving (bijvoorbeeld wanneer de persoon op de foto een wit overhemd draagt en voor een witte muur staat).
- Meerdere voorwerpen bevinden zich op verschillende afstanden van de camera (bijvoorbeeld binnen in een kooi).
- Onderwerpen met herhalende patronen (jaloezieën, gebouwen met meerdere rijen ramen van vergelijkbare vorm, enz.).
- Het onderwerp beweegt snel.

Druk in bovengenoemde situaties de ontspanknop enkele malen half in om opnieuw scherp te stellen of stel scherp op een ander onderwerp dat zich op dezelfde afstand van de camera bevindt als het eigenlijke portretonderwerp en gebruik de scherpstelvergrendeling (📖58).



Scherpstelvergrendeling

Opnemen met scherpstelvergrendeling wordt aanbevolen als de camera het scherpstelveld met het gewenste onderwerp niet activeert.

1 Stel **AF-veldstand** in op **Centrum** in de  (Autostand) (111).

2 Positioneer het onderwerp in het midden van het beeld en druk vervolgens de ontspanknop half in.

- Er wordt scherpgesteld op het onderwerp en het scherpstelveld wordt groen weergegeven.
- De belichting is eveneens vergrendeld.

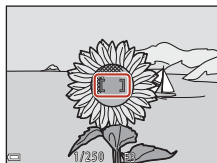

3 Stel de foto opnieuw samen zonder uw vinger op te tillen.

- Handhaaf dezelfde afstand tussen de camera en het onderwerp.



4 Druk de ontspanknop helemaal in om de foto te maken.



Standaardinstellingen (Flitser, Zelfontspanner en Macro-stand)

De standaardinstellingen voor elke opnamestand worden hieronder weergegeven.

	Flitser ¹ ( 47)	Zelfontspanner ( 49)	Macro-stand ( 51)
 (auto)	 AUTO	Uit	Uit
Onderwerpstanden			
 (Autom. scènekeuzezn.)	 AUTO ²	Uit	Uit ³
 (nachtlandschap)	 ⁴	Uit ⁵	Uit ⁴
 (nachtportret)	 ⁶	Uit	Uit ⁴
 (tegenlicht)	 /  ⁷	Uit	Uit ⁴
 (sport)	 ⁴	Uit ⁴	Uit ⁴
 (portret)	 ⁶	Uit	Uit ⁴
 (landschap)	 ⁴	Uit ⁵	Uit ⁴
 (meerv. belicht. lichter)	 ⁴	 2s	Uit ⁴
 (party/binnen)	 ⁸	Uit	Uit ⁴
 (strand)	 AUTO	Uit	Uit ⁴
 (sneeuw)	 AUTO	Uit	Uit ⁴
 (zonsondergang)	 ⁴	Uit	Uit ⁴
 (schemering)	 ⁴	Uit ⁵	Uit ⁴
 (close-up)	 ⁴	Uit	Aan ⁴
 (voedsel)	 ⁴	Uit	Aan ⁴
 (vuurwerk)	 ⁴	Uit ⁴	Uit ⁴
 (eenvoudig panorama)	 ⁴	Uit ⁴	Uit ⁴
 (dierenportret)	 ⁴	 ⁹	Uit
 (maan)	 ⁴	 2s	Uit ⁴
 (vogels bekijken)	 ⁴	Uit	Uit
 (creatieve stand)	 AUTO	Uit	Uit
 (slim portret)	 AUTO ¹⁰	Uit ¹¹	Uit ⁴
 (korte filmvoorstelling)	 ⁴	Uit	Uit



- 1 De instelling die wordt gebruikt als de flitser is uitgekapt.
- 2 De camera selecteert automatisch de optimale instelling voor de flits-stand voor de door de camera geselecteerde opnameomstandigheden.  (uit) kan handmatig worden geselecteerd.
- 3 Kan niet worden gewijzigd. De camera wordt in de macro-stand gezet als  wordt geselecteerd.
- 4 Kan niet worden gewijzigd.
- 5  **5s** kan niet worden gebruikt.
- 6 Kan niet worden gewijzigd. Bij instelling op **Uit de hand**, is de instelling voor de flits-stand vast ingesteld op automatisch met lange sluitertijd en slow sync met rode-ogenreductie. Bij instelling op **Statief**, is de instelling voor de flits-stand vast ingesteld op automatisch met lange sluitertijd en slow sync met rode-ogenreductie.
- 7 De flits is vast ingesteld op  (invulflits) als **HDR** is ingesteld op **Uit**. De flitser gaat niet af als **HDR** is ingesteld op **Aan**.
- 8 Mogelijk wordt omgeschakeld naar synchronisatie met lange sluitertijd met rode-ogenreductie (flits-stand).
- 9 Dierenp. autom. ontsp. kan worden in- of uitgeschakeld.  **10s** of  **2s** kan niet worden gebruikt.
- 10 Kan niet worden gebruikt als **Knipperdetectie** is ingesteld op **Aan**.
- 11  **Glimlactimer** (📖44) en  **Zelf-collage** (📖45) kunnen worden gebruikt naast  **10s**,  **2s** of  **5s**.



Funcies die niet tegelijk kunnen worden gebruikt met het maken van opnamen

Bepaalde instellingen kunnen niet worden gebruikt met andere menu-instellingen.

Bepaalde functie	Instelling	Beschrijving
Flits-stand	Continu (📖108)	Wanneer een andere instelling dan Enkelvoudig wordt geselecteerd, kan de flitser niet worden gebruikt.
	Knipperdetectie (📖116)	Als Knipperdetectie is ingesteld op Aan , kan de flitser niet worden gebruikt.
Zelfontspanner	AF-veldstand (📖111)	Als Onderwerp volgen is geselecteerd, kan de zelfontspanner niet worden gebruikt.
Macro-stand	AF-veldstand (📖111)	Als Onderwerp volgen is geselecteerd, kan de macro-stand niet worden gebruikt.
Beeldmodus	Continu (📖108)	Beeldmodus wordt als volgt ingesteld afhankelijk van de instelling voor continu-opname: <ul style="list-style-type: none"> • Vooropnamecache: 2M (beeldformaat: 1600 × 1200 pixels) • Continu H: 120 bps: VGA (beeldformaat: 640 × 480 pixels) • Continu H: 60 bps: 1M (beeldformaat: 1280 × 960 pixels)
Witbalans	Kleurtoon (met de creatieve instelknop) (📖29)	Als de tint wordt aangepast bij gebruik van de creatieve instelknop, kan Witbalans niet worden ingesteld in het opnamemenu. Als u Witbalans wilt instellen, selecteert u R in het scherm voor het instellen van de creatieve instelknop om de helderheid, levendigheid, tint en actieve D-Lighting opnieuw in te stellen.
Continu	Zelfontspanner (📖49)	Als de zelfontspanner wordt gebruikt terwijl Vooropnamecache is geselecteerd, wordt de waarde vast ingesteld op Enkelvoudig .
ISO-waarde	Continu (📖108)	Als Vooropnamecache , Continu H: 120 bps of Continu H: 60 bps is geselecteerd, wordt ISO-waarde vast ingesteld op Automatisch .
AF-veldstand	Witbalans (📖106)	Als Witbalans is ingesteld op een andere instelling dan Automatisch in de stand AF met doelopsporing , wordt het hoofdonderwerp niet gedetecteerd door de camera.
Knipperdetectie	Zelf-collage (📖45)	Als Zelf-collage is geselecteerd, wordt Knipperdetectie uitgeschakeld.



Beperkte functie	Instelling	Beschrijving
Datumstempel	Continu (📖108)	Als Vooropnamecache, Continu H: 120 bps of Continu H: 60 bps is geselecteerd, kunnen datum en tijd niet als stempel worden gebruikt op beelden.
Digitale zoom	AF-veldstand (📖111)	Wanneer Onderwerp volgen is geselecteerd, kan de digitale zoom niet worden gebruikt.

✓ **Opmerkingen over digitale zoom**

- Afhankelijk van de opnamestand of de huidige instellingen, is de digitale zoom mogelijk niet beschikbaar (📖136).
- Wanneer de digitale zoom geactiveerd is, stelt de camera scherp op het midden van het beeld.



Weergavefuncties

Zoomweergave	64
Miniatuurweergave, Kalenderweergave.....	65
Stand Sorteer op datum.....	66
Beelden die in een reeks werden vastgelegd weergeven en wissen	67
Beelden bewerken (foto's)	69



Zoomweergave

Draai de zoomknop naar **T** (🔍 zoomweergave) in de schermvullende weergave (📖24) om in te zoomen op het beeld.

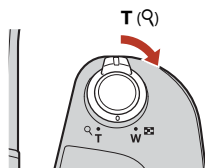

Schermvullende weergave



Er wordt ingezoomd op de opname.

- U kunt de zoomfactor wijzigen door de zoomknop richting **W** (📐) of **T** (🔍) te draaien.
- Als u een ander deel van de opname wilt bekijken, drukt u op ▲▼◀▶ van de multi-selector.
- Als een ingezoomde opname wordt weergegeven, drukt u op de knop **OK** om terug te keren naar schermvullende weergave.

Beelden uitsnijden

Als een ingezoomd beeld wordt weergegeven, kunt u op de knop **MENU** drukken om het beeld uit te snijden zodat alleen het zichtbare gedeelte overblijft, en dit als apart bestand opslaan (📖74).



Miniatuurweergave, Kalenderweergave

Als u de zoomknop richting **W** (📷) (miniatuurweergave) draait in de schermvullende weergave (📖24), worden beelden als miniatuur weergegeven.

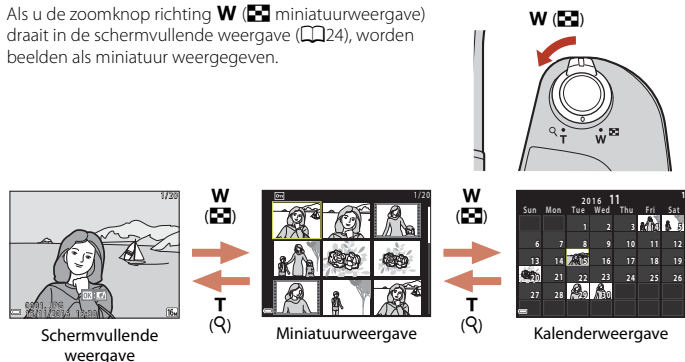



- U kunt het aantal weergegeven miniaturen wijzigen door de zoomknop richting **W** (📷) of **T** (📷) te draaien.
- Druk tijdens het gebruik van de miniatuurweergave op **▲▼◀▶** van de multi-selector om een beeld te selecteren en druk vervolgens op de knop **OK** om dat beeld schermvullend weer te geven.
- Bij gebruik van de kalenderweergave drukt u op **▲▼◀▶** van de multi-selector om een datum te selecteren en drukt u vervolgens op de knop **OK** om de opnamen weer te geven die op die dag zijn gemaakt.



✓ **Opmerkingen over de kalenderweergave**



Opnamen die werden gemaakt terwijl de datum nog niet in de camera was ingesteld, worden beschouwd als opnamen die zijn gemaakt op vrijdag 1 januari 2016.







Stand Sorteert op datum

Druk op de knop  (weergavestand) → knop MENU → menupictogram MODE →  Sorteert op datum → knop 

Gebruik   van de multi-selector om een datum te kiezen en druk vervolgens op de knop  om de beelden die zijn vastgelegd op de geselecteerde datum af te spelen.

- Functies in het weergavemenu ( 124) kunnen worden gebruikt voor de beelden op de geselecteerde opnamedatum (met uitzondering van **Kopiëren**).
- De volgende bewerkingen zijn beschikbaar terwijl het selectiescherm voor de opnamedatum wordt weergegeven.
 - Knop MENU: De onderstaande functies zijn beschikbaar.
 - Diashow
 - Beveiligen*
 - * Dezelfde instellingen kunnen worden toegepast op alle beelden die zijn vastgelegd op de geselecteerde datum.
 - Knop : Hiermee worden alle beelden gewist die zijn vastgelegd op de geselecteerde datum.

Sorteer op datum		
	20/11/2016	[3]
	15/11/2016	[1]
	05/11/2016	[2]
	04/11/2016	[10]

Opmerkingen over stand Sorteert op datum

- Maximaal de 29 meest recente datums kunnen worden geselecteerd. Als er beelden bestaan voor meer dan 29 datums, worden alle beelden die eerder dan de 29 meest recente datums zijn opgeslagen gecombineerd onder **Overige**.
- De 9.000 meest recente beelden kunnen worden weergegeven.
- Opnamen die werden gemaakt terwijl de datum nog niet in de camera was ingesteld, worden beschouwd als opnamen die zijn gemaakt op vrijdag 1 januari 2016.



Beelden die in een reeks werden vastgelegd weergeven en wissen

Beelden in een reeks weergeven

Beelden die continu of met de functie Meerv. belicht. Lichter, Creatieve stand of Zelf-collage zijn vastgelegd, worden als reeks opgeslagen.

Eén beeld van een reeks wordt gebruikt als de hoofdfoto om de reeks weer te geven bij weergave in schermvullende weergavestand of miniatuurweergavestand.

U kunt elk beeld in de reeks afzonderlijk weergeven door op de knop **OK** te drukken.

Nadat u op de knop **OK** hebt gedrukt, zijn de onderstaande bewerkingen beschikbaar.

- U kunt het vorige of volgende beeld weergeven door op **◀▶** van de multi-selector te drukken.
- U kunt beelden weergeven die niet zijn opgenomen in de reeks door op **▲** te drukken om terug te gaan naar de weergave van de hoofdfoto.
- U kunt beelden in een reeks als miniaturen weergeven of deze afspelen in een diashow door

Reeksweergaveopties in te stellen op **Individuele foto's** in het weergavemenu (📖128).



✓ Reeksweergaveopties

Beelden die zijn vastgelegd met andere camera's dan deze kunnen niet als reeks worden weergegeven.

✎ Beschikbare opties in het weergavemenu bij gebruik van reeksen

- Wanneer beelden in een reeks worden weergegeven in de schermvullende weergave, drukt u op de knop **MENU** om functies te selecteren in het weergavemenu (📖124).
- Als u op de knop **MENU** drukt terwijl een hoofdfoto wordt weergegeven, kunnen de volgende instellingen worden toegepast op alle beelden in de reeks:
 - Markeren voor upload, Beveiligen, Kopiëren



Beelden in een reeks wissen

Als de knop  (wissen) wordt ingedrukt voor beelden in een reeks, variëren de beelden die worden gewist afhankelijk van hoe de reeksen worden weergegeven.

- Als de hoofdfoto wordt weergegeven:
 - **Huidig beeld:** alle beelden in de weergegeven reeks worden gewist.
 - **Wis gesel. beeld(en):** wanneer een hoofdfoto is geselecteerd in het selectiescherm om beelden te wissen (26), worden alle beelden in de reeks gewist.
 - **Alle beelden:** alle beelden op de geheugenkaart of in het interne geheugen worden gewist.
- Als beelden in een reeks worden weergegeven in de schermvullende weergavestand:
 - **Huidig beeld:** het momenteel weergegeven beeld wordt gewist.
 - **Wis gesel. beeld(en):** beelden die zijn geselecteerd in de reeks worden gewist.
 - **Volledige reeks:** alle beelden in de weergegeven reeks worden gewist.



Beelden bewerken (foto's)

Voordat u beelden gaat bewerken

U kunt op eenvoudige wijze beelden bewerken op deze camera. Bewerkte kopieën worden als aparte bestanden opgeslagen.

Bewerkte kopieën worden opgeslagen met dezelfde opnamedatum en -tijd als het origineel.

Beperkingen bij het bewerken van beelden

- Een beeld kan maximaal 10 keer worden bewerkt. Een foto (stilstaand beeld) die is gemaakt door een film te bewerken kan maximaal negen keer worden bewerkt.
- Mogelijk kunt u beelden van een beeld formaat niet bewerken of kunt u bepaalde bewerkingfuncties niet gebruiken.





Sneleffecten: Tint of stemming veranderen



Hiermee worden opnamen bewerkt met een reeks van effecten.

U kunt **Schilderij**, **Foto-illustratie**, **Zacht portret**, **Monochroom portret op achtergrond**, **Fisheye**, **Ster** of **Miniatureffect** selecteren.

1 Geef de afbeelding waarop u een effect wilt toepassen weer in schermvullende weergave en druk op de knop .



2 Gebruik     van de multi-selector om het gewenste effect te selecteren en druk op de knop .

- Draai de zoomknop  naar **T**  om over te schakelen naar schermvullende weergave of naar **W**  om terug te schakelen naar de miniatuurweergave.
- Druk op de knop **MENU** om af te sluiten zonder het bewerkte beeld op te slaan.







3 Selecteer **Ja** en druk op de knop .

- Er wordt een bewerkte kopie gemaakt.



Snel retoucheren: contrast en verzadiging verbeteren



Druk op de knop  (weergavestand) → selecteer een beeld → knop MENU → Snel retoucheren → knop 

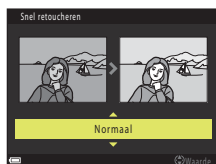

Gebruik   van de multi-selector om het gewenste effect te selecteren en druk op de knop .

- De bewerkte versie wordt aan de rechterkant weergegeven.
- Druk op  om af te sluiten zonder de kopie op te slaan.



D-Lighting: helderheid en contrast verbeteren



Druk op de knop  (weergavestand) → selecteer een beeld → knop MENU → D-Lighting → knop 

Gebruik   van de multi-selector om **Uitvoeren** te selecteren en druk op de knop .

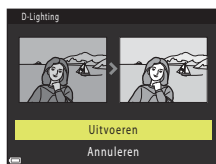
- De bewerkte versie wordt aan de rechterkant weergegeven.
- Selecteer **Annuleren** en druk op de knop  om af te sluiten zonder de kopie op te slaan.



Rode-ogencorrectie: rode-ogencorrectie uitvoeren bij opnamen met de flitser

Druk op de knop  (weergavestand) → selecteer een beeld → knop MENU → Rode-ogencorrectie → knop 

Bekijk een voorbeeld van het resultaat en druk op de knop .



- Druk op  van de multi-selector om af te sluiten zonder de kopie op te slaan.







Opmerkingen over rode-ogencorrectie

- Rode-ogencorrectie kan alleen worden toegepast op beelden als rode ogen worden gedetecteerd.
- Rode-ogencorrectie kan worden toegepast op huisdieren (honden of katten), zelfs als hun ogen niet rood zijn.
- Rode-ogencorrectie levert in sommige beelden mogelijk niet het gewenste resultaat op.
- In zeldzame gevallen wordt rode-ogencorrectie toegepast in andere delen van het beeld terwijl dit niet nodig is.

Glamour-retouchering: menselijke gezichten verfraaien

Druk op de knop  (weergavestand) → selecteer een beeld → knop MENU → Glamour-retouchering → knop 

1 Gebruik     van de multi-selector om het gezicht te selecteren dat u wilt retoucheren en druk op de knop .

- Als slechts één gezicht wordt gedetecteerd, gaat u verder naar stap 2.



2 Gebruik ◀▶ om het effect te selecteren, gebruik ▲▼ om het niveau van het effect te selecteren en druk op de knop OK.

- U kunt tegelijkertijd meerdere effecten toepassen. Pas de instellingen aan of controleer deze voor alle effecten voordat u op de knop OK drukt.

👤 Klein gezicht, 🧴 Huid verzachten, 🏠 Foundation, 🌫️ Glansreductie, 🗨️ Wallen onder ogen verbergen, 👁️ Grote ogen, 🗨️ Ogen witter maken, 🌫️ Oogschaduw, 🗨️ Mascara, 🗨️ Tandens witter maken, 🗨️ Lippenstift, 🗨️ Wangen roder maken

- Druk op de knop MENU om terug te gaan naar het scherm voor het selecteren van een persoon.



3 Bekijk een voorbeeld van het resultaat en druk op de knop OK.

- U kunt de effecten wijzigen door op ▶ te drukken om terug te gaan naar stap 2.
- Druk op de knop MENU om af te sluiten zonder het bewerkte beeld op te slaan.

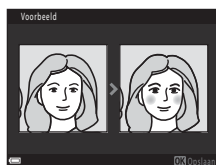

4 Selecteer Ja en druk op de knop OK.

- Er wordt een bewerkte kopie gemaakt.





✓ **Opmerkingen over Glamour-retouchering**

- Er kan telkens maar één gezicht tegelijk worden bewerkt. Als u Glamour-retouchering op een ander gezicht wilt toepassen, bewerkt u het bewerkte beeld opnieuw.
- Afhankelijk van de richting waarin de gezichten kijken of de helderheid van de gezichten kan de camera de gezichten mogelijk niet correct detecteren of werkt de functie Glamour-retouchering niet zoals verwacht.
- Als geen gezichten worden gedetecteerd, wordt een waarschuwing weergegeven en verschijnt het weergavemenu opnieuw.
- De functie Glamour-retouchering is alleen beschikbaar voor beelden die zijn vastgelegd met een ISO-waarde van 1600 of lager en die een beeldformaat van 640 × 480 of groter hebben.



Kleine afbeelding: het formaat van een beeld verkleinen

Druk op de knop  (weergavestand) → selecteer een beeld → knop MENU → Kleine afbeelding → knop 

1 Gebruik ▲▼ van de multi-selector om het gewenste kopieformaat te selecteren en druk op de knop .

- Voor beelden die zijn vastgelegd met een instelling voor de beeldmodus van  **4608×2592**, wordt alleen **640×360** weergegeven en voor beelden met de instelling  **3456×3456**, wordt alleen **480×480** weergegeven.

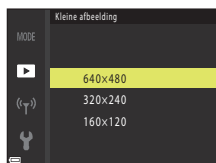

2 Selecteer **Ja** en druk op de knop .

- Er wordt een bewerkte kopie gemaakt (compressieverhouding circa 1:8).



Uitsnede: een uitgesneden kopie maken

1 Draai de zoomknop om het beeld te vergroten (📖64).

2 Pas het beeld aan zodat alleen het gedeelte dat u wilt bewaren wordt weergegeven en druk vervolgens op de knop **MENU** (menu).

- Draai de zoomknop naar **T** (🔍) of **W** (📐) om de zoomfactor aan te passen. Stel een zoomfactor in waarbij 📐:🔍 wordt weergegeven.
- Gebruik ▲▼◀▶ van de multi-selector om naar het gedeelte van het beeld te schuiven dat u wilt weergeven.



3 Controleer het gebied dat u wilt bewaren en druk op de knop **OK**.

- U kunt het gebied opnieuw instellen door op ◀ te drukken.

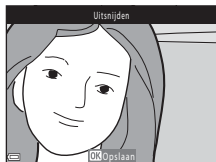

4 Selecteer **Ja** en druk op de knop **OK**.

- Er wordt een bewerkte kopie gemaakt.



Beeldformaat

- De beeldverhouding (horizontaal bij verticaal) van de uitsnede is gelijk aan die van het oorspronkelijke beeld.
- Wanneer het beeldformaat van de uitgesneden kopie 320 x 240 of kleiner is, wordt het beeld weergegeven in een kleiner formaat tijdens de weergave.



Films

Basishandelingen bij het opnemen en afspelen van films.....	76
Foto's vastleggen tijdens het opnemen van films	79
Stand Korte filmvoorstelling (Filmclips combineren tot korte films)	80
Handelingen tijdens het afspelen van films	83
Films bewerken	84



Basishandelingen bij het opnemen en afspelen van films

1 Geef het opnamescherm weer.

- Controleer de resterende opnametijd voor films.
- U wordt aangeraden het filmkader weer te geven dat aangeeft welk deel van het scherm wordt gebruikt voor de film (📖77).

Filmkader

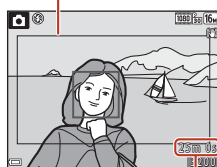

Resterende opnametijd voor films

2 Klap de flitser in (📖23).

- Als films worden opgenomen met de flitser uitgeklappt, kan het geluid gedempt klinken.

3 Druk op de knop ● (📷 filmopname) om de filmopname te starten.

- De camera stelt scherp op het onderwerp in het midden van het beeld.
- Druk op ▶ van de multi-selector om het opnemen te onderbreken en druk opnieuw op ▶ om het opnemen te hervatten (behalve wanneer een optie voor HS-films is geselecteerd in **Filmopties**). Het opnemen wordt automatisch beëindigd als dit langer dan ongeveer vijf minuten worden onderbroken.

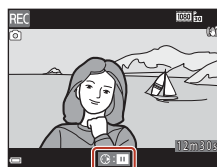
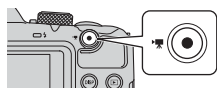

- U kunt een stilstaand beeld (foto) vastleggen door de ontspanknop in te drukken tijdens het opnemen van een film (📖79).

4 Druk nogmaals op de knop ● (📷 filmopname) om het opnemen te beëindigen.

5 Selecteer een film in schermvullende weergave en druk op de knop OK om de film af te spelen.

- Een beeld met een pictogram voor filmopties is een film.

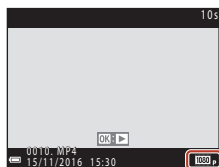

Filmopties



Filmkader

- Druk op de knop **DISP** om het filmkader weer te geven (📖4). Controleer het bereik van een film in het kader voordat u de opname van de film start.
- Het gebied van de filmopname varieert afhankelijk van de instellingen voor **Filmopties** of **Film VR** in het filmmenu.

Maximale opnametijd voor films

Afzonderlijke filmbestanden kunnen niet groter zijn dan 4 GB en niet langer duren dan 29 minuten, zelfs als er voldoende vrije ruimte op de geheugenkaart beschikbaar is voor langere opnamen.

- De resterende opnametijd voor een enkele film wordt weergegeven op het opnamescherm.
- De werkelijke resterende opnametijd kan variëren, afhankelijk van de inhoud van de film, de beweging van het onderwerp of het type geheugenkaart.
- Geheugenkaarten met een SD Speed Class-classificatie van 6 of sneller worden aanbevolen om films op te nemen (📖166). De filmopname kan onverwachts stoppen wanneer een geheugenkaart met een lagere Speed Class-waarde wordt gebruikt.

✓ **Cameratemperatuur**

- De camera kan heet worden bij het langdurig opnemen van films of als de camera wordt gebruikt op een hete locatie.
- Als het inwendige van de camera zeer heet wordt bij het opnemen van films, stopt de camera automatisch met opnemen.

De resterende tijd tot de camera de opname stopt (🕒10 sec.) wordt weergegeven.

Nadat de camera de opname heeft gestopt, schakelt de camera zichzelf uit.

Laat de camera uitgeschakeld tot de binnenzijde van de camera is afgekoeld.



Opmerkingen over het opnemen van films

✓ Opmerkingen over het opslaan van beelden of films

De aanduiding die het aantal resterende opnamen aangeeft of de aanduiding die de resterende filmduur aangeeft knippert tijdens het opslaan van beelden of films. **Open het deksel van het batterijkvak/de geheugenkaartsleuf niet en laat de batterijen of geheugenkaart** zitten terwijl een aanduiding knippert. Als u dit niet doet, kunnen gegevens verloren gaan of kan de camera of de geheugenkaart beschadigd raken.

✓ Opmerkingen over opgenomen films

- Als het interne geheugen van de camera wordt gebruikt, kan het opslaan van films enige tijd in beslag nemen.
- De beeldkwaliteit wordt mogelijk minder als de digitale zoom wordt gebruikt.
- Het geluid van de werking van de zoomknop, de zoom, de scherpstelbewegingen van het objectief, de vibratiereductie en de werking van het diafragma bij verandering van de helderheid kunnen worden opgenomen.
- De volgende fenomenen kunnen op het scherm worden vastgesteld terwijl films worden opgenomen. Deze fenomenen worden opgeslagen in de opgenomen films.
 - In beelden die werden gemaakt bij TL-licht, kwikdamplampen of natriumdamplampen kan er bandvorming optreden.
 - Onderwerpen die zich snel van de ene kant van het beeld naar de andere kant verplaatsen, zoals een trein of wagen, kunnen er scheef uitzien.
 - Het volledige filmbeeld kan scheef zijn wanneer de camera wordt gezwenkt.
 - Verlichting of andere heldere gebieden kunnen spookbeelden geven wanneer de camera wordt verplaatst.
- Afhankelijk van de afstand tot het onderwerp of de hoeveelheid zoom die wordt toegepast, kunnen gekleurde strepen verschijnen in onderwerpen in herhaalde patronen (stoffen, ruitjesvensters enz.) tijdens het opnemen en afspelen van films. Dit doet zich voor als het patroon in het onderwerp en de lay-out van de beeldsensor elkaar verstoren. Dit is geen apparaatstoring.

✓ Opmerkingen over vibratiereductie bij het opnemen van films

- Als **Film VR** (📺122) in het filmmenu is ingesteld op **Aan (hybride)**, wordt de beeldhoek (oftewel het gebied dat zichtbaar is in het kader) smaller bij het opnemen van films.
- Stel bij gebruik van een statief om de camera te stabiliseren tijdens het opnemen **Film VR** in op **Uit** om mogelijke fouten ten gevolge van deze functie te voorkomen.

✓ Opmerkingen over autofocus bij het opnemen van films



De autofocus werkt mogelijk niet zoals verwacht (📺57). In dit geval probeert u het volgende:

1. Stel **Autofocus-stand** in het filmmenu in op **Enkelvoudige AF** (standaardinstelling) voordat de filmopname wordt gestart.
2. Kadreer een ander onderwerp (dat zich op dezelfde afstand van de camera bevindt als het gewenste onderwerp) in het midden van het beeld, druk op de knop ● (📺 filmopname) om de opname te starten en wijzig daarna de compositie.



Foto's vastleggen tijdens het opnemen van films

Als de ontspanknop helemaal wordt ingedrukt bij het opnemen van het film, wordt één beeld opgeslagen als foto. Het opnemen van de film gaat door terwijl de foto wordt opgeslagen.

- Een foto kan worden vastgelegd wanneer  wordt weergegeven op het scherm. Wanneer  wordt weergegeven, kan geen foto worden vastgelegd.
- Het formaat van de vastgelegde foto wordt bepaald door het beeldformaat van de film ( 117).



Opmerkingen over het vastleggen van foto's bij het opnemen van films

- Foto's kunnen in de volgende situaties niet worden opgeslagen tijdens het opnemen van een film:
 - Als de resterende opnametijd voor films minder is dan vijf seconden.
 - Als **Filmopties** ( 117) is ingesteld op **1080i 1080/60i**, **1080i 1080/50i**, **480p 480/30p**, **480p 480/25p** of HS-film.
- Wanneer u een foto opslaat, kan het geluid van het indrukken van de ontspanknop te horen zijn in de film.
- Als de camera wordt bewogen terwijl de ontspanknop wordt ingedrukt, is de opname mogelijk onscherp.



Stand Korte filmvoorstelling (Filmclips combineren tot korte films)

Er wordt een korte film gemaakt tot 30 seconden lang (1080/30 of 1080/25) door meerdere filmclips van enkele seconden op te nemen en deze automatisch te combineren.

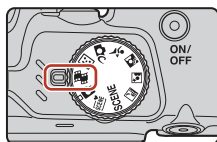

1 Druk op de knop MENU (menu) en configureer de instellingen voor het opnemen van films.

- **Aantal opnamen:** Stel het aantal filmclips in dat wordt opgenomen en de opnametijd voor elke filmclip. Standaard worden 15 filmclips opgenomen van elk 2 seconden, waardoor een korte film van 30 seconden ontstaat.
- **Speciale effecten** (📖82): Pas verschillende effecten toe op films bij het opnemen. Voor elke filmclip kunnen andere effecten worden gebruikt.
- **Achtergrondmuziek:** Selecteer de achtergrondmuziek. U kunt een voorbeeld bekijken door de zoomknop (📖2) naar **T** (📖81) te draaien.
- Nadat de instellingen zijn voltooid, drukt u op de knop **MENU** of op de ontspanknop om het menu te verlaten.



2 Druk op de knop ● (📷 filmopname) om een filmclip op te nemen.

- De camera stopt automatisch met het opnemen van de filmclip als de tijd die is opgegeven in stap 1 is verstreken.
- Het opnemen van filmclips kan tijdelijk worden onderbroken.
Zie "Filmopname onderbreken" (📖81).

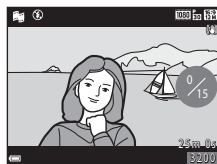

3 Controleer de opgenomen filmclip of verwijder deze.

- U kunt deze controleren door op de knop (OK) te drukken.
- U kunt deze verwijderen door op de knop (🗑️) te drukken. U kunt de als laatste opgenomen filmclip of alle filmclips verwijderen.
- Als u wilt doorgaan met het opnemen van filmclips, herhaalt u de bewerking in stap 2.
- U kunt de effecten wijzigen door terug te gaan naar stap 1.

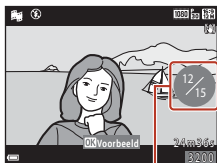

Aantal opgenomen filmclips



4 Sla de korte filmvoorstelling op.

- De korte filmvoorstelling wordt opgeslagen als de camera stopt met opnemen van het opgegeven aantal filmclips.
- U kunt een korte filmvoorstelling opslaan voordat de camera stopt met het opnemen van het opgegeven aantal filmclips door op de knop **MENU** te drukken terwijl het stand-byscherm voor opnemen wordt weergegeven en vervolgens **Opname stoppen** te selecteren.
- Als een korte filmvoorstelling wordt opgenomen, worden de filmclips verwijderd.

Handelingen tijdens het afspelen van filmclips

U kunt het volume aanpassen door aan de zoomknop te draaien terwijl een filmclip wordt afgespeeld (📖2).

Op het scherm worden bedieningsknoppen weergegeven.

De onderstaande handelingen kunnen worden uitgevoerd door ◀▶ van de multi-selector te gebruiken om een

bedieningsknop te selecteren en vervolgens op de knop

Ⓞ te drukken.



Bedieningsknoppen

Functie	Pictogram	Beschrijving
Terugspoelen	◀◀	Houd de knop Ⓞ ingedrukt om de film terug te spoelen.
Vooruitspoelen	▶▶	Houd de knop Ⓞ ingedrukt om de film snel vooruit weer te geven.
Pauze	⏸	Onderbreek de weergave. De onderstaande handelingen kunnen worden uitgevoerd terwijl de weergave is onderbroken.
		◀⏸ Spoel de film één beeld terug. Houd de knop Ⓞ ingedrukt om continu terug te spoelen.
		⏸▶ Spoel de film één beeld vooruit. Houd de knop Ⓞ ingedrukt om continu vooruit te spoelen.
		▶ Hervat het afspelen.
Afspelen beëindigen	■	Teruggaan naar het opnamescherm.
Opnemen beëindigen	📷	Sla de korte filmvoorstelling op met behulp van de opgenomen filmclips.

✓ **Opmerkingen over het opnemen van een korte filmvoorstelling**

- De camera kan geen films opnemen als geen geheugenkaart is geplaatst.
- Vervissel de geheugenkaart pas nadat een korte filmvoorstelling is opgeslagen.

📎 **Filmopname onderbreken**

- Een foto of stilstaand beeld (📷 4608x2592) kan worden opgenomen door de ontspalknop in te drukken terwijl het stand-byscherm voor opnemen wordt weergegeven.
- U kunt de filmopname onderbreken en beelden afspelen of naar andere opnamestanden gaan om foto's te maken. De filmopname wordt hervat als u opnieuw naar de stand Korte filmvoorstelling gaat.



Beschikbare functies in de stand Korte filmvoorstelling

- Zelfontspanner (📖49)
- Macro-stand (📖51)
- Belichtingscompensatie (📖52)
- Menu Korte filmvoorstelling (📖80)
- Menu Filmopties (📖117)

Speciale effecten gebruiken

Pas effecten toe op films bij het opnemen.

Draai de standknop naar 📷 → knop MENU → menupictogram 📷 → Speciale effecten → knop Ⓞ

Type	Beschrijving
SOFT Zacht	Verzacht het beeld door een lichte waas aan het hele beeld toe te voegen.
SEPIA Nostalgisch sepia	Hiermee wordt een sepia tint toegevoegd en wordt het contrast verminderd om de kenmerken van een oude foto na te bootsen.
📺 Hoogcontrast monochr.	Creëert een zwart-witfoto met een sterk contrast.
🎯 Selectieve kleur	Behoudt alleen een geselecteerde kleur en maakt de andere kleuren zwart-wit.
POP Pop	Vergroot de kleurverzadiging van de gehele opname waardoor een helder beeld ontstaat.
🌀 Cross-process	Verleent de opname een mysterieus effect op basis van een specifieke kleur.
📷1 Speelgoedcamera-eff. 1	Verleent de hele opname een geelachtige tint en maakt de randen van de opname donkerder.
📷2 Speelgoedcamera-eff. 2	Vermindert de kleurverzadiging van de volledige opname en maakt de buitenste randen van het beeld donkerder.
📷 Spiegelen	Creëert een aan beide kanten symmetrisch beeld waarvan de rechterhelft een omgekeerd spiegelbeeld is van de linkerhelft.
OFF Uit (standaardinstelling)	Er wordt geen effect toegepast op het beeld.

- Wanneer **Selectieve kleur** of **Cross-process** is geselecteerd, drukt u op ▲▼ van de multi-selector om de gewenste kleur te kiezen en drukt u op de knop Ⓞ om de kleur toe te passen. U kunt de kleurselectie wijzigen door nogmaals op de knop Ⓞ te drukken.



Handelingen tijdens het afspelen van films

U kunt het volume aanpassen door aan de zoomknop te draaien terwijl een film wordt afgespeeld (📖2).

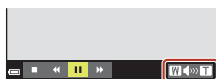

Volume-aanduiding

Op het scherm worden bedieningsknoppen weergegeven. De onderstaande handelingen kunnen worden uitgevoerd door ◀▶ van de multi-selector te gebruiken om een bedieningsknop te selecteren en vervolgens op de knop Ⓚ te drukken.



In de pauzestand

Functie	Pictogram	Beschrijving	
Terugspoelen	◀	Houd de knop Ⓚ ingedrukt om de film terug te spoelen.	
Vooruitspoelen	▶	Houd de knop Ⓚ ingedrukt om de film snel vooruit weer te geven.	
Pauze	⏸	Onderbreek de weergave. De onderstaande handelingen kunnen worden uitgevoerd terwijl de weergave is onderbroken.	
		◀◀	Spoel de film één beeld terug. Houd de knop Ⓚ ingedrukt om continu terug te spoelen.
		▶▶	Spoel de film één beeld vooruit. Houd de knop Ⓚ ingedrukt om continu vooruit te spoelen.
		📄	Extraheer het gewenste deel van een film en sla dit op als apart bestand.
		📷	Extraheer één beeld van een film en sla dit op als foto.
	▶	Hervat het afspelen.	
Einde	■	Ga terug naar de stand voor schermvullende weergave.	



Films bewerken

Alleen het gewenste deel van een film extraheren

Het gewenste deel van een opgenomen film kan als apart bestand worden opgeslagen.

1 Speel de gewenste film af en pauzeer bij het beginpunt van het gedeelte dat u wilt extraheren (📖83).

2 Gebruik ◀▶ van de multi-selector om 📄 te selecteren en druk vervolgens op de knop Ⓞ.

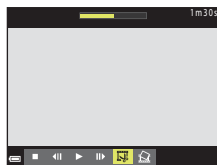

3 Gebruik ▲▼ om ✂️ (kies beginpunt) te kiezen.

- Gebruik ◀▶ om het beginpunt te verplaatsen.
- U kunt het bewerken annuleren door ↶ (terug) te selecteren en op de knop Ⓞ te drukken.

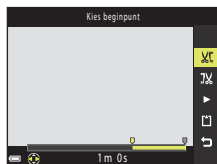

4 Gebruik ▲▼ om de knop 📄 (kies eindpunt) te selecteren.

- Gebruik ◀▶ om het eindpunt te verplaatsen.
- U kunt een voorbeeld van het opgegeven gedeelte bekijken door ▶ te selecteren en vervolgens op de knop Ⓞ te drukken. Druk opnieuw op de knop Ⓞ om de voorbeeldweergave te stoppen.

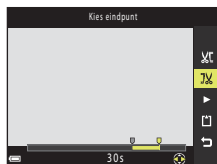

5 Gebruik ▲▼ om 📁 (opslaan) te selecteren en druk op de knop Ⓞ.

- Volg de instructies op het scherm om de film op te slaan.

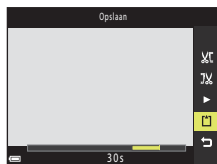





✓ **Opmerkingen over het bewerken van films**

- Gebruik batterijen die voldoende resterende lading bevatten om te voorkomen dat de camera wordt uitgeschakeld tijdens het bewerken. Als de aanduiding voor het batterijniveau  is, kunnen films niet worden bewerkt.
- Een film die is gemaakt door middel van bewerken kan niet opnieuw worden bewerkt.
- Het uitgesneden gedeelte van een film kan iets afwijken van het gedeelte dat is geselecteerd met behulp van het begin- en eindpunt.
- Films kunnen niet zodanig worden bijgesneden dat zij minder dan twee seconden lang zijn.

Een beeld van een film opslaan als foto

Het gewenste beeld van een opgenomen film kan worden geëxtraheerd en als foto worden opgeslagen.

- Onderbreek een film en geef het beeld weer dat u wilt extraheren (83).
- Gebruik  van de multi-selector om  te selecteren en druk op de knop .

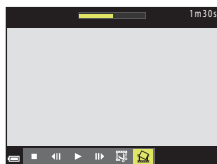

- Selecteer **Ja** wanneer een bevestigingsvenster wordt weergegeven en druk op de knop  om het beeld op te slaan.
- De beeldkwaliteit van de foto die u wilt opslaan is normaal (compressieverhouding van ongeveer 1:8). Het beeldformaat wordt bepaald door het beeldformaat van de oorspronkelijke film (117).

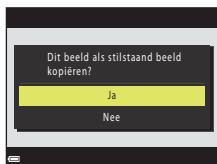

✓ **Opmerkingen over het opslaan van foto's**

Foto's kunnen niet worden opgeslagen vanuit films die zijn opgenomen met  **1080/60i**,  **1080/50i**,  **480/30p**,  **480/25p** of HS-film (117).



De camera op een televisie, printer of computer aansluiten

Beelden gebruiken.....	87
Beelden bekijken op een tv	88
Beelden afdrukken zonder computer	90
Beelden overzetten naar een computer (ViewNX-i)	94



Beelden gebruiken

Het is niet alleen mogelijk om van uw vastgelegde beelden te genieten met de app SnapBridge (iii), u kunt de beelden op nog veel meer manieren gebruiken door de camera op andere apparaten aan te sluiten. Dit wordt hieronder beschreven.

Beelden bekijken op een tv



Beelden en films die zijn vastgelegd met de camera kunnen worden bekeken op een tv.

Verbindingsmethode: sluit de video- en audioplug van de optionele AV-kabel aan op de ingangen van de tv. U kunt ook een in de handel verkrijgbare HDMI-kabel aansluiten op de HDMI-ingang van de tv.

Beelden afdrukken zonder computer



Als u de camera aansluit op een printer die PictBridge ondersteunt, kunt u beelden afdrukken zonder gebruik te maken van een computer.

Verbindingsmethode: sluit de camera rechtstreeks op de USB-poort van de printer aan via de meegeleverde USB-kabel.

Beelden overzetten naar een computer (ViewNX-i)



U kunt beelden en films overdragen naar een computer zodat u deze kunt bekijken en bewerken.

Verbindingsmethode: sluit de camera op de USB-poort van de computer aan via de USB-kabel.

- Installeer, voordat u een aansluiting met een computer tot stand brengt, ViewNX-i op de computer.

✓ Opmerkingen over het aansluiten van kabels op de camera

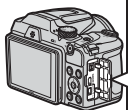

Open het deksel van de aansluitingen.



HDMI-microconnector (Type D)

USB-/audio-/video-uitgang

Steek de connector in de camera.

- Schakel de camera uit voordat u kabels aansluit of loskoppelt. Controleer de vorm en richting van de stekkers en plaats of verwijder de stekkers niet onder een hoek.
- Controleer of het batterijniveau voldoende is. Als de lichtnetadapter EH-67/EH-67s (apart verkrijgbaar) wordt gebruikt, kan deze camera van stroom worden voorzien via een elektrisch stopcontact. Gebruik in geen geval een lichtnetadapter van een ander merk of model dan de EH-67/EH-67s. Als u deze voorzorgsmaatregel niet in acht neemt, kan dit leiden tot oververhitting of schade aan de camera.
- Raadpleeg voor informatie over de verbindingmethoden en daaropvolgende activiteiten de documentatie die is meegeleverd met het apparaat plus dit document.



Beelden bekijken op een tv

1 Zet de camera uit en sluit deze aan op de televisie.

- Controleer de vorm en richting van de stekkers en plaats of verwijder de stekkers niet onder een hoek.

Bij gebruik van de AV-kabel

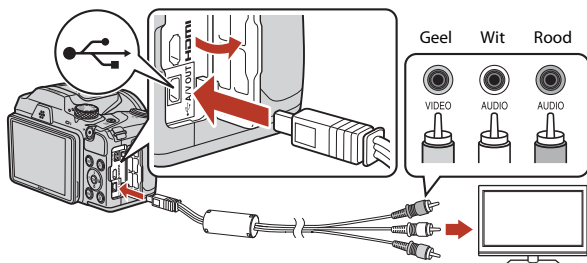

Wanneer u een in de handel verkrijgbare HDMI-kabel gebruikt

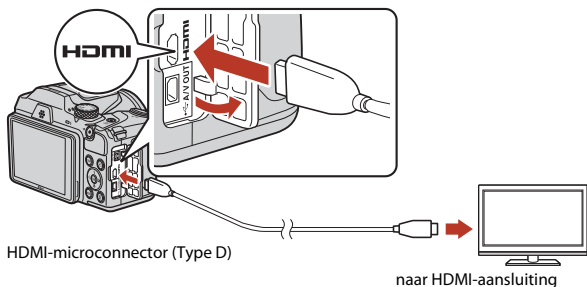

2 Stel de invoer van de televisie in op externe invoer.

- Raadpleeg de documentatie bij uw televisie voor nadere details.



3 Houd de knop  (weergave) ingedrukt om de camera aan te zetten.

- Er worden beelden weergegeven op de televisie.
- Het scherm van de camera wordt niet ingeschakeld.

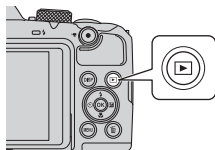

Beelden afdrukken zonder computer

Gebruikers van een PictBridge-compatibele printer kunnen de camera rechtstreeks op de printer aansluiten en opnamen afdrukken zonder gebruik te maken van een computer.

De camera op een printer aansluiten

- 1 Zet de printer aan.
- 2 Zet de camera uit en sluit deze aan op de printer met de USB-kabel.
 - Controleer de vorm en richting van de stekkers en plaats of verwijder de stekkers niet onder een hoek.

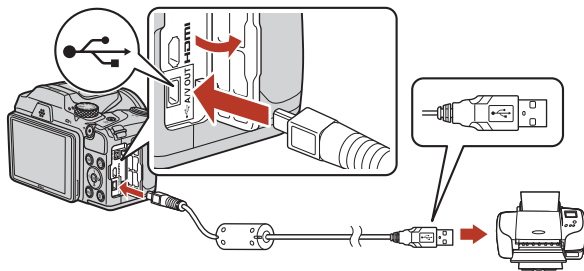

- 3 Zet de camera aan.
 - Het opstartscherm van **PictBridge** (①) wordt weergegeven op het scherm van de camera, gevolgd door het scherm **Afdrukselectie** (②).

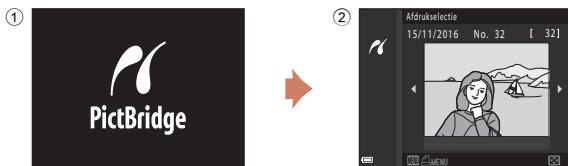

Opnamen één voor één afdrukken

1 Gebruik ◀▶ van de multi-selector om het gewenste beeld te selecteren en druk op de knop **OK**.

- Draai de zoomknop naar **W** (📐) om over te schakelen naar miniatuurweergave of naar **T** (📄) om over te schakelen naar de schermvullende weergave.

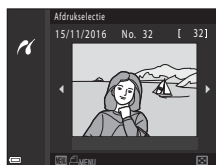

2 Gebruik ▲▼ om **Kopieën** te selecteren en druk op de knop **OK**.

- Gebruik ▲▼ om het gewenste aantal afdrucken (maximaal negen) in te stellen en druk op de knop **OK**.

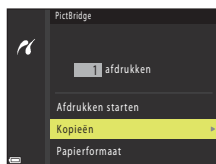

3 Selecteer **Papierformaat** en druk op de knop **OK**.

- Selecteer het gewenste papierformaat en druk op de knop **OK**.
- Als u wilt afdrukken met de instelling voor papierformaat die op de printer is geconfigureerd, selecteert u **Standaard**.
- De opties voor het papierformaat die beschikbaar zijn op de camera variëren afhankelijk van de printer die u gebruikt.

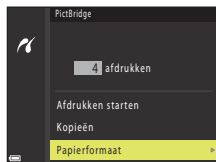

4 Selecteer **Afdrukken starten** en druk op de knop **OK**.

- Het afdrukken wordt gestart.

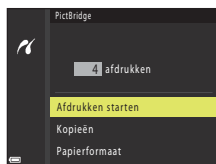

Meerdere opnamen afdrucken

- 1 Wanneer het scherm **Afdrukselectie** wordt weergegeven, drukt u op de knop **MENU** (menu).

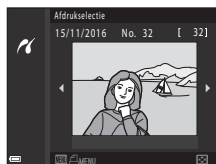

- 2 Gebruik ▲▼ van de multi-selector om **Papierformaat** te selecteren en druk op de knop **OK**.

- Selecteer het gewenste papierformaat en druk op de knop **OK**.
- Als u wilt afdrucken met de instelling voor papierformaat die op de printer is geconfigureerd, selecteert u **Standaard**.
- De opties voor het papierformaat die beschikbaar zijn op de camera variëren afhankelijk van de printer die u gebruikt.
- Druk op de knop **MENU** om het afdrukmenu te sluiten.

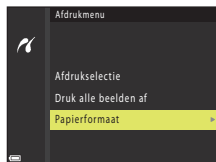

- 3 Selecteer **Afdrukselectie** of **Druk alle beelden af** en druk vervolgens op de knop **OK**.

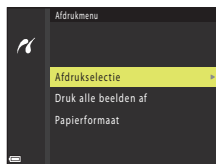

Afdrukselectie

Selecteer de opnamen (maximaal 99) en het aantal afdrucken (maximaal 9) voor elke opname.

- Gebruik ◀▶ van de multi-selector om opnamen te selecteren en gebruik ▲▼ om het aantal af te drukken exemplaren op te geven.
- Opnamen die zijn geselecteerd voor afdrucken, herkent u aan  en het gewenste aantal afdrucken. U kunt de afdrukselectie annuleren door het aantal exemplaren op 0 te zetten.
- Draai de zoomknop naar **T** (🔍) om over te schakelen naar schermvullende weergave of naar **W** (🖼️) om over te schakelen naar de miniatuurweergave.
- Druk op de knop **OK** als de instelling voltooid is. Wanneer het scherm voor het bevestigen van het aantal af te drukken exemplaren wordt weergegeven, selecteert u **Afdrukken starten** en drukt u op de knop **OK** om te starten met afdrucken.



Druk alle beelden af

Eén kopie van alle opnamen die zijn opgeslagen in het interne geheugen of op de geheugenkaart wordt afgedrukt.

- Wanneer het scherm voor het bevestigen van het aantal af te drukken exemplaren wordt weergegeven, selecteert u **Afdrukken starten** en drukt u op de knop **OK** om te starten met afdrucken.



Beelden overzetten naar een computer (ViewNX-i)

ViewNX-i installeren

ViewNX-i is gratis software waarmee u beelden en films kunt overdragen naar uw computer zodat u deze kunt bekijken en bewerken.

Als u ViewNX-i wilt installeren, downloadt u de meest recente versie van het installatieprogramma voor ViewNX-i van de volgende website en volgt u de installatie-instructies op het scherm om de installatie uit te voeren.

ViewNX-i: <http://downloadcenter.nikonimglib.com>

Voor systeemvereisten en andere informatie raadpleegt u de website van Nikon voor uw regio.

Beelden overzetten naar een computer

1 Bereid een geheugenkaart voor die beelden bevat.

U kunt elk van de onderstaande methoden gebruiken om beelden over te zetten van een geheugenkaart naar een computer.

- **SD-geheugenkaartsleuf/kaartlezer:** Plaats de geheugenkaart in de kaartsleuf van uw computer of in de kaartlezer (in de handel verkrijgbaar) die is aangesloten op de computer.
- **Directe USB-verbinding:** schakel de camera uit en controleer of de geheugenkaart in de camera is geplaatst. Sluit de camera op de computer aan met de USB-kabel. Zet de camera aan.

U kunt beelden die zijn opgeslagen in het interne geheugen van de camera overzetten door de geheugenkaart uit de camera te verwijderen voordat u het toestel aansluit op de computer.

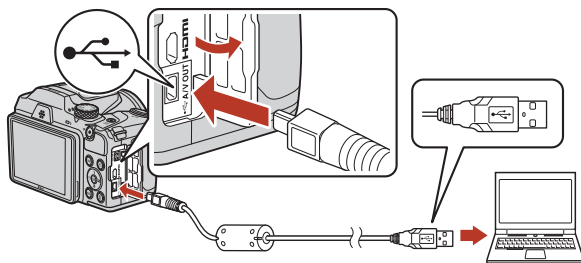

Als er een bericht wordt weergegeven met de aanduiding dat u een programma moet kiezen, selecteert u Nikon Transfer 2.

• Bij gebruik van Windows 7

Als het rechts getoonde venster wordt weergegeven, dient u de onderstaande stappen te volgen om Nikon Transfer 2 te selecteren.

- 1 Klik onder **Afbeeldingen en video's importeren** op **Ander programma**. Er wordt een programmaselectievenster weergegeven. Selecteer Nikon Transfer 2 en klik op **OK**.
- 2 Dubbelklik op het pictogram Nikon Transfer 2.

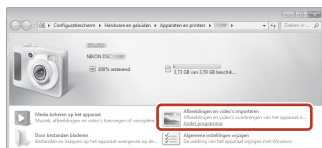

• Bij gebruik van Windows 10 of Windows 8.1

Als het rechts getoonde venster wordt weergegeven, klikt u op dat venster en vervolgens op **Bestand importeren/Nikon Transfer 2**.

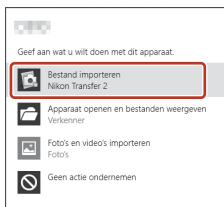

• Bij gebruik van Mac OS X

Als Nikon Transfer 2 niet automatisch wordt gestart, start dan het programma **Fotolader** dat standaard deel uitmaakt van de Mac, terwijl de camera en computer met elkaar zijn verbonden, en selecteer Nikon Transfer 2 als standaardprogramma dat moet worden geopend op het moment dat de camera met de computer wordt verbonden.

Als de geheugenkaart een groot aantal opnamen bevat, kan het enige tijd duren voordat Nikon Transfer 2 van start gaat. Wacht totdat Nikon Transfer 2 wordt gestart.

✓ **Opmerkingen over het aansluiten van de USB-kabel**

De werking wordt niet gegarandeerd als de camera via een USB-hub op de computer is aangesloten.

📄 **ViewNX-i gebruiken**

Raadpleeg de online Help voor meer informatie.



2 Nadat Nikon Transfer 2 is gestart, klikt u op **Overspelen starten**.

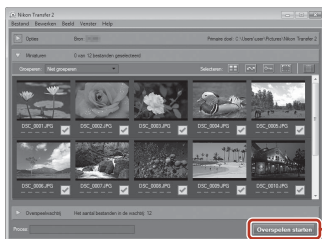

- Het overzetten van beelden begint. Als het overzetten van de beelden is voltooid, start ViewNX-i en worden de overgezette beelden weergegeven.

3 Verbreek de verbinding.

- Als u een kaartlezer of kaartsleuf gebruikt, kiest u de bijbehorende optie in het besturingssysteem van de computer om de verwisselbare schijf die overeenkomt met de geheugenkaart uit te werpen en verwijdert u vervolgens de geheugenkaart uit de kaartlezer of kaartsleuf.
- Wanneer de camera is verbonden met de computer, schakelt u de camera uit en koppelt u de USB-kabel los.



Het menu gebruiken

Menuhandelingen.....	98
Menulijsten	101
Het opnamemenu (algemene opnameopties).....	105
Het opnamemenu (voor stand  (Autostand))	106
Menu Slim portret	115
Filmmenu	117
Het weergavemenu	124
Het menu Netwerk.....	129
Het menu Set-up	131



Menuhandelingen

U kunt de onderstaande menu's instellen door op de knop **MENU** (menu) te drukken.

-  **Opmamenu**^{1,2}
-  **Filmmenu**¹
-  **Weergavemenu**³
-  **Menu Netwerk**
-  **Menu Set-up**

¹ Druk op de knop **MENU** wanneer het opnamescherm wordt weergegeven.

² De menupictogrammen en beschikbare opties die kunnen worden ingesteld variëren afhankelijk van de opnamestand.

³ Druk op de knop **MENU** wanneer het weergavescherm wordt weergegeven. De menupictogrammen en beschikbare opties die kunnen worden ingesteld variëren afhankelijk van de weergavestand.

1 Druk op de knop **MENU** (menu).

- Het menu wordt weergegeven.

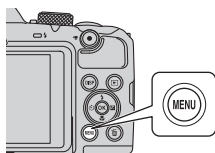

2 Druk op van de multi-selector.

- Het huidige menupictogram wordt geel weergegeven.

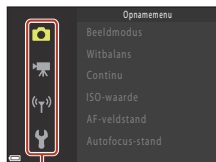

Menupictogrammen

3 Selecteer een menupictogram en druk op de knop .

- De menuopties kunnen nu worden geselecteerd.



4 Selecteer een menuoptie en druk op de knop **OK**.

- Bepaalde menuopties kunnen niet worden ingesteld, afhankelijk van de huidige opnamestand of de toestand van de camera.



5 Selecteer een instelling en druk op de knop **OK**.

- De geselecteerde instelling wordt toegepast.
- Als u klaar bent met het gebruiken van de menu's, drukt u op de knop **MENU**.
- Wanneer een menu wordt weergegeven, kunt u overschakelen naar de opnamestand door op de ontspanknop of de knop **●** (📷) te drukken.



Het scherm voor beeldselectie

Als er een scherm voor beeldselectie, zoals rechts wordt weergegeven, verschijnt terwijl het cameramenu wordt bediend, volgt u de hieronder beschreven procedures om de beelden te selecteren.



1 Gebruik ◀▶ van de multi-selector om het gewenste beeld te selecteren.

- Draai de zoomknop (📖2) naar **T** (📷) om over te schakelen naar schermvullende weergave of naar **W** (📺) om terug te schakelen naar de miniatuurweergave.
- Er kan slechts één beeld worden geselecteerd voor **Beeld draaien**. Ga verder naar stap 3.



2 Gebruik ▲▼ om **ON** of **OFF** te selecteren.

- Als **ON** is geselecteerd, wordt een pictogram bij het beeld weergegeven. Herhaal stap 1 en 2 als u nog meer opnamen wilt selecteren.



3 Druk op de knop **OK** om de beeldselectie toe te passen.

- Als een bevestigingsvenster wordt weergegeven, volgt u de bedieningsinstructies op het scherm.



Menulijsten

Het opnamemenu

Ga naar de opnamestand → knop **MENU**

Algemene opties

Optie	Standaardinstelling	
Beeldmodus	16:9 4608×3456	105

In de stand (Autostand)

Optie	Standaardinstelling	
Witbalans	Automatisch	106
Continu	Enkelvoudig	108
ISO-waarde	Automatisch	110
AF-veldstand	AF met doelopsporing	111
Autofocus-stand	Pre-scherpstelling	114



In de stand Slim portret

Optie	Standaardinstelling	
Zelf-collage	–	115
Knipperdetectie	Uit	116





Het filmmenu

Ga naar de opnamestand → knop **MENU** → menupictogram  → knop 

Optie	Standaardinstelling	
Filmopties	 1080/30p of  1080/25p	117
Autofocus-stand	Enkelvoudige AF	121
Film VR	Aan (hybride)	122
Windruisreductie	Uit	122
Beeldsnelheid	–	123

Het weergavemenu

Druk op de knop  (weergavestand) → knop **MENU**

Optie	
Markeren voor upload ¹	124
Snel retoucheren ²	70
D-Lighting ²	70
Rode-ogencorrectie ²	71
Glamour-retouchering ²	71
Diashow	125
Beveiligen ¹	126
Beeld draaien ¹	126
Kleine afbeelding ²	73
Kopiëren ¹	127
Reeksweergaveopties	128

¹ Selecteer een beeld in het scherm voor beeldselectie. Zie "Het scherm voor beeldselectie" (100) voor meer informatie.

² Bewerkte beelden worden als aparte bestanden opgeslagen. Sommige beelden kunnen niet worden bewerkt.





Het menu Netwerk

Druk op de knop MENU → menupictogram (☰) → knop OK

Optie	
Vliegtuigmodus	129
Verbind. met smart app.	129
Automat. verzendopties	129
Wi-Fi	129
Bluetooth	129
Standaardw. herstellen	129



Het menu Set-up

Druk op de knop MENU → menupictogram  → knop 

Optie	
Tijdzone en datum	131
Monitorinstellingen	133
Datumstempel	134
Foto VR	135
AF-hulplicht	135
Digitale zoom	136
Geluidsinstellingen	136
Automatisch uit	137
Geheugenkaart form./Geheug. formatteren	138
Taal/Language	138
Beeldcommentaar	139
Copyrightinformatie	140
Locatiegegevens	141
Standaardwaarden	141
Batterijtype	142
Conformiteitsmarkering	142
Firmware-versie	142



Het opnamemenu (algemene opnameopties)

Beeldmodus (Beeldformaat en -kwaliteit)

Ga naar de opnamestand* → knop MENU → Beeldmodus → knop OK

* Beeldmodus kan worden ingesteld in elke andere opnamestand dan de stand Korte filmvoorstelling. De instelling wordt tevens toegepast op andere opnamestanden (behalve de onderwerpstand **Eenvoudig panorama**).

Selecteer de combinatie van beeldformaat en compressieverhouding die wordt gebruikt bij het opslaan van beelden.

Hoe hoger de instelling voor de beeldmodus, des te groter het formaat waarop beelden kunnen worden afgedrukt. Hoe lager de compressieverhouding, des te hoger de kwaliteit van de beelden, maar des te minder beelden kunnen worden opgeslagen.

Optie*	Compressieverhouding	Beeldverhouding (horizontaal bij verticaal)
16M* 4608×3456★	Circa 1:4	4:3
16M 4608×3456 (standaardinstelling)	Circa 1:8	4:3
8M 3264×2448	Circa 1:8	4:3
4M 2272×1704	Circa 1:8	4:3
2M 1600×1200	Circa 1:8	4:3
VGA 640×480	Circa 1:8	4:3
16:9 12M 4608×2592	Circa 1:8	16:9
1:1 3456×3456	Circa 1:8	1:1

* De numerieke waarden geven het aantal pixels aan dat wordt vastgelegd.
Voorbeeld: 16M 4608×3456 = circa 16 megapixels, 4608 × 3456 pixels

Opmerkingen over het afdrucken van beelden met een beeldverhouding van 1:1

Wijzig de printerinstelling in Rand bij het afdrucken van beelden met een beeldverhouding van 1:1. Sommige printers zijn mogelijk niet in staat beelden af te drukken met een beeldverhouding van 1:1.

Opmerkingen over de beeldmodus

Deze functie is mogelijk niet beschikbaar voor gebruik in combinatie met andere functies (📖61).

Aantal opnamen dat kan worden vastgelegd

- Het geschatte aantal beelden dat kan worden opgeslagen kan worden gecontroleerd op het scherm tijdens het opnemen (📖21).
- Opmerking: vanwege de JPEG-compressie kan het aantal beelden dat kan worden opgeslagen sterk variëren afhankelijk van de inhoud van de opname, zelfs bij gebruik van geheugenkaarten met dezelfde capaciteit en dezelfde instelling voor de beeldmodus. Bovendien kan het aantal beelden dat kan worden opgeslagen variëren afhankelijk van het merk van de geheugenkaart.
- Als het aantal resterende opnamen 10.000 of meer bedraagt, wordt het aantal resterende opnamen weergegeven als "9999".







Het opnamemenu (voor stand (Autostand))

Witbalans (kleurtoon aanpassen)

Draai de standknop naar  → knop **MENU** → menupictogram  → Witbalans → knop 

Pas de witbalans aan de lichtbron of weersomstandigheden aan om de kleuren in beelden te laten overeenkomen met wat u ziet met uw ogen.

Optie	Beschrijving
AUTO Automatisch (standaardinstelling)	De witbalans wordt automatisch aangepast.
PRE Handm. voorinstelling	Gebruik deze optie als het gewenste resultaat niet wordt bereikt met Automatisch , Gloeilamplicht , enz. (📖107).
 Daglicht	Gebruik deze bij direct zonlicht.
 Gloeilamplicht	Gebruik deze optie bij gloeilamplicht.
 TL-licht	Gebruik deze optie bij TL-licht.
 Bewolkt	Gebruik deze bij een bewolkte lucht.
 Flitser	Gebruik deze optie met de flitser.

Opmerkingen over Witbalans

- Klap de flitser in wanneer de witbalans is ingesteld op een andere waarde dan **Automatisch** of **Flitser** (📖23).
- Deze functie is mogelijk niet beschikbaar voor gebruik in combinatie met andere functies (📖61).



Handm. voorinstelling gebruiken

Volg de onderstaande procedure om de witbalans te meten bij de verlichting die wordt gebruikt tijdens de opname.

1 Plaats een wit of grijs referentieobject onder de verlichting die zal worden gebruikt tijdens de opname.

2 Gebruik ▲▼ van de multi-selector om **Handm. voorinstelling** te selecteren in het menu **Witbalans** en druk op de knop **OK**.

- Voor de meting schuift het objectief naar de zoomstand.



3 Selecteer **Metten**.

- U kunt de als laatste gemeten waarde toepassen door **Annuleren** te selecteren en op de knop **OK** te drukken.



4 Kadreer het witte of grijze referentieobject in het meetvenster en druk op de knop **OK** om de waarde te meten.

- De sluitser wordt ontspannen en de meting wordt voltooid (er wordt geen beeld opgeslagen).



Meetvenster





✓ Opmerkingen over Handm. voorinstelling

Er kan geen waarde voor de witbalans worden gemeten met **Handm. voorinstelling**. Wanneer u met behulp van de flitser opneemt, stelt u **Witbalans** in op **Automatisch** of **Flitser**.



Continu-opname

Draai de standknop naar  → knop MENU → menupictogram  → Continu → knop 

Optie	Beschrijving
 Enkelvoudig (standaardinstelling)	Er wordt één beeld vastgelegd telkens wanneer de ontspanknop wordt ingedrukt.
 Continu H	Terwijl de ontspanknop helemaal ingedrukt wordt gehouden, worden continu beelden opgenomen. <ul style="list-style-type: none">De camera kan maximaal ongeveer 7 beelden continu vastleggen met een snelheid van ongeveer 7,7 bps (wanneer de beeldmodus is ingesteld op  4608x3456).
 Continu L	Terwijl de ontspanknop helemaal ingedrukt wordt gehouden, worden continu beelden opgenomen. <ul style="list-style-type: none">De camera kan maximaal ongeveer 7 beelden continu vastleggen met een snelheid van ongeveer 2 bps (wanneer de beeldmodus is ingesteld op  4608x3456). Wanneer u de ontspanknop helemaal ingedrukt blijft houden, neemt de snelheid af.
 Vooropnamecache	De opname in de vooropnamecache begint wanneer de ontspanknop half wordt ingedrukt. Als de ontspanknop helemaal wordt ingedrukt, wordt het huidige beeld opgeslagen samen met de beelden die zijn vastgelegd onmiddellijk voordat de knop werd ingedrukt ( 109). De vooropnamecache maakt het mogelijk om net dat ene perfecte moment vast te leggen. <ul style="list-style-type: none">De camera kan maximaal ongeveer 25 beelden continu vastleggen met een snelheid van ongeveer 15 bps (inclusief maximaal 4 beelden in de vooropnamecache).Beeldmodus is vast ingesteld op  (beeldformaat: 1600 × 1200 pixels).
 Continu H: 120 bps	Telkens wanneer de ontspanknop helemaal wordt ingedrukt, worden beelden continu vastgelegd op hoge beeldsnelheid. <ul style="list-style-type: none">De camera kan maximaal ongeveer 50 beelden continu vastleggen met een snelheid van ongeveer 120 bps.Beeldmodus is vast ingesteld op  (beeldformaat: 640 × 480 pixels).
 Continu H: 60 bps	Telkens wanneer de ontspanknop helemaal wordt ingedrukt, worden beelden continu vastgelegd op hoge beeldsnelheid. <ul style="list-style-type: none">De camera kan maximaal ongeveer 25 beelden continu vastleggen met een snelheid van ongeveer 60 bps.Beeldmodus is vast ingesteld op  (beeldformaat: 1280 × 960 pixels).



✓ **Opmerkingen over Continu-opnamen**

- Scherpstelling, belichting en witbalans zijn vast ingesteld op de waarden die zijn bepaald voor de eerste opname in elke reeks.
- Het kan even duren om de beelden na de opname op te slaan.
- Wanneer de ISO-gevoeligheid wordt verhoogd, kan er ruis in de gemaakte beelden optreden.
- De beeldsnelheid kan afnemen, afhankelijk van de huidige instelling voor de beeldmodus, de gebruikte geheugenkaart of de opnameomstandigheden.
- Bij gebruik van **Vooropnamecache**, **Continu H: 120 bps** of **Continu H: 60 bps** kan er zich bandvorming of een variatie in helderheid of tint voordoen in beelden die werden gemaakt bij verlichting die snel knippert, zoals TL-licht, kwikdampampen of natriumdampampen.
- Deze functie is mogelijk niet beschikbaar voor gebruik in combinatie met andere functies (📖61).

📎 **Vooropnamecache**

Als de ontspanknop half of helemaal wordt ingedrukt, worden beelden opgeslagen op de hieronder beschreven wijze.

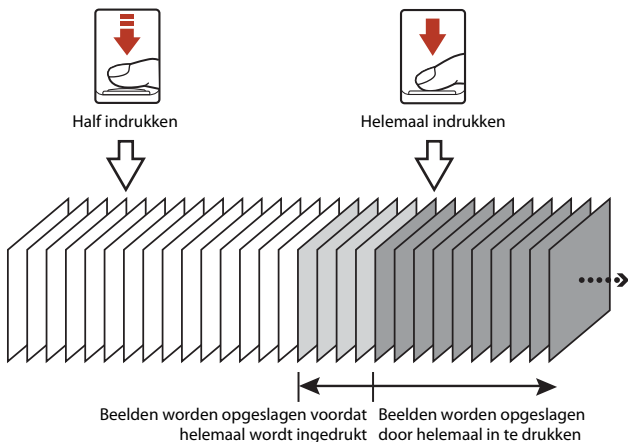

- Het pictogram voor de vooropnamecache (📎) op het opnamescherm verandert in groen terwijl de ontspanknop half is ingedrukt.



ISO-waarde

Draai de standknop naar  → knop **MENU** → menupictogram  → ISO-waarde → knop **OK**

Een hogere ISO-waarde maakt het mogelijk om donkerdere onderwerpen vast te leggen. Bovendien kunnen, zelfs bij onderwerpen van vergelijkbare helderheid, foto's worden gemaakt met kortere sluitertijden en kan onscherpte door het trillen van de camera of het bewegen van het onderwerp worden verminderd.

- Als een hogere ISO-waarde wordt ingesteld, kunnen beelden ruis bevatten.

Optie	Beschrijving
AUTO Automatisch (standaardinstelling)	De gevoeligheid wordt automatisch geselecteerd uit het bereik van ISO 125 tot 1600.
<small>ISO AUTO</small> Vast bereik automatisch	Selecteer het bereik waarin de camera automatische de ISO-waarde aanpast. Maak hierbij een keuze uit ISO 125-400 of ISO 125-800 .
125, 200, 400, 800, 1600, 3200, 6400	De gevoeligheid is vergrendeld op de opgegeven waarde.

Opmerkingen over ISO-waarde

Deze functie is mogelijk niet beschikbaar voor gebruik in combinatie met andere functies (61).

Het scherm voor ISO-gevoeligheid op het opnamescherm

- Als **Automatisch** is geselecteerd, wordt **ISO** weergegeven als de ISO-waarde toeneemt.
- Als **Vast bereik automatisch** is geselecteerd, wordt de maximale waarde voor de ISO-gevoeligheid weergegeven.





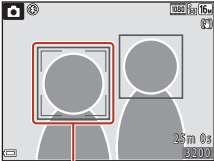
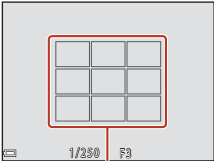
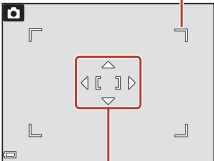

AF-veldstand

Draai de standknop naar → knop MENU → menupictogram → AF-veldstand → knop

Stel in hoe de camera het scherpstelveld voor autofocus selecteert.

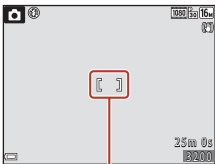
Optie	Beschrijving
<p> Gezichtsprioriteit</p>	<p>Wanneer de camera een menselijk gezicht herkent, stelt deze scherp op dat gezicht. Zie "Gezichtsherkenning gebruiken" (156) voor meer informatie.</p>  <p>Scherpstelveld</p> <p>Als geen menselijke onderwerpen of gezichten worden gedetecteerd bij het kadren, selecteert de camera automatisch een of meer van de negen scherpstelvelden die het onderwerp bevatten dat zich het dichtst bij de camera bevindt als de ontspanknop half wordt ingedrukt.</p>  <p>Scherpstelvelden</p>
<p> Handmatig</p>	<p>Gebruik van de multi-selector om het scherpstelveld te verplaatsen naar het gebied waarop u wilt scherpen.</p> <ul style="list-style-type: none"> U kunt de multi-selector gebruiken om de flits-stand of andere instellingen te configureren door op de knop te drukken. U kunt teruggaan naar het verplaatsen van het scherpstelveld door nogmaals op de knop te drukken. <p>Bereik van verplaatsbaar scherpstelveld</p>  <p>Scherpstelveld</p>

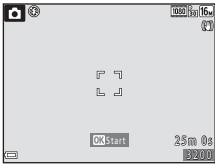

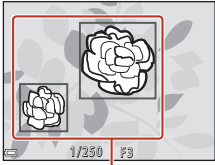
Optie	Beschrijving
<p>[■] Centrum</p>	<p>De camera stelt scherp op het onderwerp in het midden van het beeld.</p>  <p>Scherpstelveld</p>
<p> Onderwerp volgen</p>	<p>Gebruik deze functie om foto's te maken van bewegende onderwerpen. Registreer het onderwerp waarop de camera scherpstelt. Het scherpstelveld wordt automatisch verplaatst om het onderwerp te volgen. Zie "Onderwerp volgen gebruiken" (113) voor meer informatie.</p>  <p>Scherpstelveld</p>
<p> AF met doelopsporing (standaardinstelling)</p>	<p>Wanneer de camera het hoofdonderwerp detecteert, stelt deze scherp op dat onderwerp. Zie "AF met doelopsporing gebruiken" (55).</p>  <p>Scherpstelvelden</p>

Opmerkingen over AF-veldstand



- Wanneer de digitale zoom geactiveerd is, stelt de camera scherp op het gebied in het midden van het beeld ongeacht de instelling voor **AF-veldstand**.
- Deze functie is mogelijk niet beschikbaar voor gebruik in combinatie met andere functies (61).



Onderwerp volgen gebruiken

Draai de standknop naar  → knop MENU → menupictogram  → AF-veldstand → knop  →  Onderwerp volgen → knop  → knop MENU

1 Registreer een onderwerp.

- Lijn het onderwerp dat u wilt volgen uit met de rand in het midden van het beeld en druk op de knop .
- Als het onderwerp is geregistreerd, wordt een gele rand (scherpstelveld) weergegeven rond dat onderwerp en begint de camera met het volgen van het onderwerp.
- Als het onderwerp niet kan worden geregistreerd, wordt de rand rood weergegeven. Wijzig de compositie en probeer opnieuw het onderwerp te registreren.
- U kunt de onderwerpregistratie annuleren door op de knop  te drukken.
- Als de camera het geregistreerde onderwerp niet langer volgt, verdwijnt het scherpstelveld. Registreer het onderwerp opnieuw.

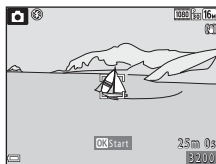

2 Druk de ontspanknop helemaal in om de foto te maken.

- Als de ontspanknop wordt ingedrukt terwijl het scherpstelveld niet wordt weergegeven, stelt de camera scherp op het onderwerp in het midden van het beeld.

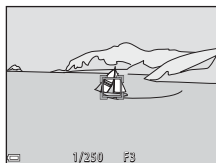

Opmerkingen over het volgen van onderwerpen

- Als u bewerkingen uitvoert zoals in- of uitzoomen terwijl de camera het onderwerp volgt, wordt de registratie geannuleerd.
- Het volgen van een onderwerp is wellicht niet mogelijk onder bepaalde opnameomstandigheden.



Autofocus-stand

Draai de standknop naar  → knop MENU → menupictogram  →
Autofocus-stand → knop 

Stel in hoe de camera scherpstelt bij het opnemen van foto's.

Optie	Beschrijving
AF-S Enkelvoudige AF	De camera stelt alleen scherp als de ontspanknop half is ingedrukt.
AF-F Fulltime-AF	De camera blijft scherpstellen als de ontspanknop niet half is ingedrukt. Het geluid van de aandrijving van het objectief is hoorbaar terwijl de camera scherpstelt.
PRE-AF Pre-scherpstelling (standaardinstelling)	Zelfs als de ontspanknop niet half is ingedrukt, wordt automatisch scherpgesteld wanneer beweging van het onderwerp wordt gedetecteerd of als de compositie van het gekadreeerde beeld aanzienlijk is veranderd.

Autofocus-stand voor filmopname

De autofocus-stand voor filmopname kan worden ingesteld met **Autofocus-stand** (121) in het filmmenu.



Menu Slim portret

- Zie "Beeldmodus (Beeldformaat en -kwaliteit)" (📖105) voor meer informatie over **Beeldmodus**.

Zelf-collage

Draai de standknop naar 📷 → knop MENU → menupictogram 📷 → Zelf-collage → knop OK

Optie	Beschrijving
Aantal opnamen	Stel het aantal opnamen in dat de camera automatisch vastlegt (aantal vastgelegde beelden voor een samengevoegd beeld). <ul style="list-style-type: none">• 4 (standaardinstelling) of 9 kan worden geselecteerd.
Interval	Stel de intervaltijd tussen opnamen in. <ul style="list-style-type: none">• Kort, Middelmatig (standaardinstelling) of Lang kan worden geselecteerd.
Sluitergeluid	Stel in of het sluitergeluid moet worden geactiveerd bij opnamen met de functie Zelf-collage. <ul style="list-style-type: none">• Standaard, SLR, Magisch (standaardinstelling) of Uit kan worden geselecteerd.• Dezelfde instelling als is opgegeven voor Sluitergeluid in Geluidsinstellingen in het menu Set-up wordt niet toegepast op deze instelling.



Knipperdetectie

Draai de standknop naar  → knop MENU → menupictogram  → Knipperdetectie → knop 

Optie	Beschrijving
 Aan	<p>De camera ontspant automatisch tweemaal de sluiters bij elke opname en slaat één opname op waarbij de ogen van het onderwerp open zijn.</p> <ul style="list-style-type: none">• Als de camera een opname heeft opgeslagen waarin de ogen van het onderwerp mogelijk gesloten zijn, verschijnt het venster rechts gedurende enkele seconden.• De flitser kan niet worden gebruikt. 
Uit (standaardinstelling)	Hiermee wordt de knipperdetectie uitgeschakeld.

Opmerkingen over knipperdetectie

Deze functie is mogelijk niet beschikbaar voor gebruik in combinatie met andere functies (61).



Filmmenu









Filmopties

Ga naar de opnamestand → knop **MENU** → menupictogram  → Filmopties → knop **OK**

Selecteer de gewenste filmoptie om op te nemen. Selecteer filmopties voor normale snelheid om op te nemen op normale snelheid of opties voor HS-films (📖118) voor opnamen in vertraagde of versnelde weergave. De filmopties die kunnen worden geselecteerd variëren afhankelijk van de instelling voor **Beeldsnelheid** (📖123).

- Geheugenkaarten met een SD Speed Class-classificatie van 6 of sneller worden aanbevolen om films op te nemen (📖166).

Filmopties voor normale snelheid

Optie (beeldformaat/ beeldsnelheid ¹ , bestandsformaat)	Beeldformaat	Beeldverhouding (horizontaal bij verticaal)
 1080/30p  1080/25p (standaardinstelling)	1920 × 1080	16:9
 1080/60i ²  1080/50i ²	1920 × 1080	16:9
 720/30p  720/25p	1280 × 720	16:9
 480/30p  480/25p	640 × 480	4:3

¹ Bij de indeling Interlaced wordt Velden per seconde gebruikt.



² De instelling is niet beschikbaar bij gebruik van bepaalde effecten in de creatieve stand of Glamour-retouchering.



HS-filmopties

Opgenomen films worden versneld of vertraagd weergegeven.

Zie "Films opnemen in slowmotion en fastmotion (HS-film)" (120).

Optie	Beeldformaat Beeldverhouding (horizontaal bij verticaal)	Beschrijving
 HS 480/4x ¹	640 × 480 4:3	Films voor slowmotion op 1/4 snelheid • Max. opnametijd ² : 15 seconden (weergavetijd: 1 minuut)
 HS 1080/0,5x ¹	1920 × 1080 16:9	2× snelheid van films in fastmotion • Max. opnametijd ² : 2 minuten (weergavetijd: 1 minuut)

¹ De instelling is niet beschikbaar bij gebruik van bepaalde effecten in de creatieve stand of Glamour-retouchering.

² Tijdens het opnemen van films kan de camera overschakelen tussen filmopname op normale snelheid en filmopname in vertraagde of versnelde weergave.
De maximale opnametijd die hier wordt weergegeven verwijst uitsluitend naar het gedeelte van de film dat in vertraagde of versnelde weergave wordt opgenomen.

Opmerkingen over HS-films

- Er wordt geen geluid opgenomen.
- Zoomstand, scherpstelling, belichting en witbalans worden vergrendeld als het opnemen van de film wordt gestart.



Afspelen in slowmotion en fastmotion

Bij opnemen op normale snelheid:

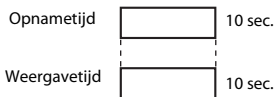

Bij opnemen op snelheid $\frac{480}{\text{FPS}}$ / $\frac{480}{\text{FPS}}$ HS 480/4x:

Films worden opgenomen op 4x de normale snelheid.

Zij worden afgespeeld in slowmotion op een 4x lagere snelheid.

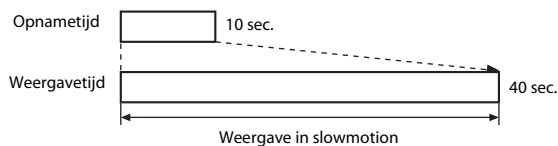

Bij opnemen op snelheid $\frac{1080}{\text{FPS}}$ / $\frac{1080}{\text{FPS}}$ HS 1080/0,5x:

Films worden opgenomen op 1/2 van de normale snelheid.

Zij worden afgespeeld in fastmotion op een 2x hogere snelheid.

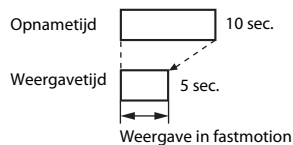

Films opnemen in slowmotion en fastmotion (HS-film)

Ga naar de opnamestand → knop **MENU** → menupictogram  → Filmopties → knop **OK**

Films die zijn opgenomen met HS-film kunnen worden afgespeeld in vertraagde weergave op 1/4 van de normale afspeelsnelheid of in versnelde weergave op tweemaal de normale afspeelsnelheid.

1 Gebruik ▲▼ van de multi-selector om een HS-filmoptie (📖118) te selecteren en druk op de knop **OK**.

- Druk, nadat u de optie hebt toegepast, op de knop **MENU** om terug te gaan naar het opnamescherm.

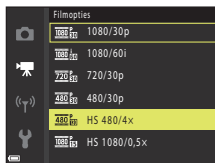

2 Druk op de knop ● (📽 filmopname) om de opname te starten.

- De camera start met het opnemen van een HS-film.
- De camera schakelt over tussen filmopname op normale snelheid en opname van HS-films telkens wanneer op de knop **OK** wordt gedrukt.
- Het pictogram voor de filmopties verandert als wordt overgeschakeld tussen het opnemen van HS-films en het opnemen van films met normale snelheid.
- Als de maximale opnametijd voor HS-films (📖118) is bereikt, schakelt de camera automatisch over naar het opnemen van films op normale snelheid.

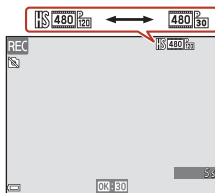

3 Druk op de knop ● (📽 filmopname) om de opname te beëindigen.



Autofocus-stand

Ga naar de opnamestand → knop MENU → menupictogram  → Autofocus-stand → knop OK

Stel in hoe de camera scherpstelt bij het opnemen van films.

Optie	Beschrijving
AF-S Enkelvoudige AF (standaardinstelling)	De focus is vergrendeld als de filmopname wordt gestart. Selecteer deze optie als de afstand tussen de camera en het onderwerp redelijk constant blijft.
AF-F Fulltime-AF	De camera stelt continu scherp. Selecteer deze optie als de afstand tussen de camera en het onderwerp sterk zal wijzigen tijdens de opname. Het geluid van het scherpstellen van de camera is mogelijk te horen in de opgenomen film. Het gebruik van Enkelvoudige AF wordt aanbevolen om te voorkomen dat het scherpstelgeluid van de camera de opname stoort.

Opmerkingen over de autofocus-stand



Wanneer een HS-filmoptie is geselecteerd in **Filmopties**, is de instelling vastgezet op **Enkelvoudige AF**.



Film VR

Ga naar de opnamestand → knop MENU → menupictogram  → Film VR → knop 

Selecteer de instelling voor vibratiereductie die bij het opnemen van films wordt gebruikt. Stel deze optie in op **Uit** wanneer u een statief gebruikt om de camera tijdens het opnemen te stabiliseren.

Optie	Beschrijving
 * Aan (hybride) (standaardinstelling)	Voert een optische correctie voor cameratrilling uit met behulp van lens-shift VR en voert tegelijkertijd elektronische VR uit tijdens de beeldverwerking. De beeldhoek (oftewel het gebied dat zichtbaar is in het kader) wordt smaller.
 Aan	Voert correctie voor cameratrilling met behulp van lens-shift VR uit.
Uit	Vibratiereductie is uitgeschakeld.

Opmerkingen over Film VR

- Wanneer een HS-filmoptie is geselecteerd in **Filmopties**, is de instelling vastgezet op **Uit**.
- In sommige situaties is Vibratiereductie niet altijd in staat om de cameratrilling volledig ongedaan te maken.



Windruisreductie

Ga naar de opnamestand → knop MENU → menupictogram  → Windruisreductie → knop 

Optie	Beschrijving
 Aan	Hiermee wordt het geluid van de wind gereduceerd dat te horen is via de microfoon tijdens de filmopname. Andere geluiden worden mogelijk moeilijk hoorbaar tijdens het weergeven.
Uit (standaardinstelling)	Windruisreductie is uitgeschakeld.



Beeldsnelheid

Ga naar de opnamestand → knop **MENU** → menupictogram  → Beeldsnelheid → knop 

Selecteer de beeldsnelheid (velden per seconde voor de indeling interlaced) die wordt gebruikt bij het opnemen van films. Als de instelling voor de beeldsnelheid wordt veranderd, veranderen ook de opties die kunnen worden ingesteld in **Filmopties** ( 117).

Optie	Beschrijving
30 bps (30p/60i)	Geschikt voor weergave op een tv met behulp van de NTSC-standaard.
25 bps (25p/50i)	Geschikt voor weergave op een tv met behulp van de PAL-standaard.



Het weergavemenu

- Zie "Beelden bewerken (foto's)" (📖69) voor meer informatie over functies voor het bewerken van opnamen.

Markeren voor upload

Druk op de knop  (weergavestand) → knop **MENU** → Markeren voor upload → knop 



Selecteer in de camera opgeslagen foto's voorafgaand aan de overdracht naar een smart-toestel.

Selecteer of deselecteer foto's in het beeldselectiescherm (📖100) voor de functie Markeren voor upload.

- Films kunnen niet worden geselecteerd. Gebruik de SnapBridge app om films te uploaden naar een smartapparaat.
- Als u **Standaardwaarden** (📖141) selecteert in het menu Set-up of **Standaardw. herstellen** (📖129) in het menu Netwerk, worden de instellingen voor Markeren voor upload die u hebt aangebracht geannuleerd.



Diashow

Druk op de knop  (weergavestand) → knop **MENU** → Diashow → knop .

Speel beelden één voor één af in een automatische "diashow". Als filmbestanden worden afgespeeld in de diashow, wordt alleen het eerste beeld van elke film weergegeven.

1 Gebruik van de multi-selector om **Start** te selecteren en druk op de knop .

- Start de diashow.
- Wijzig de interval tussen beelden door **Tussenspauze** te selecteren, op de knop  te drukken en de gewenste intervaltijd op te geven alvorens **Start** te selecteren.
- Als u de diashow automatisch wilt herhalen, selecteert u **Herhalen** en drukt u op de knop  voordat u **Start** selecteert.
- De maximale weergavetijd is ongeveer 30 minuten, zelfs als **Herhalen** is ingeschakeld.

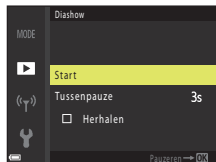





2 Beëindig de diashow of start deze opnieuw.

- Het scherm aan de rechterkant wordt weergegeven nadat de diashow is beëindigd of onderbroken. U kunt de diashow afsluiten door  te selecteren en vervolgens op de knop  te drukken. U kunt de diashow hervatten door  te selecteren en vervolgens op de knop  te drukken.





Bewerkingen tijdens het afspelen

- Gebruik   van de multi-selector om het vorige/volgende beeld weer te geven. Houd   ingedrukt om snel door de beelden te bladeren (voortuit/achteruit).
- Druk op de knop  om de diashow te onderbreken of te beëindigen.



Beveiligen



Druk op de knop  (weergavestand) → knop MENU → Beveiligen → knop 

De camera beveiligt geselecteerde opnamen tegen ongewild wissen.

Selecteer opnamen die u wilt beveiligen, of annuleer de beveiliging in het scherm voor opnameselectie (100).

Als de geheugenkaart of het interne geheugen van de camera wordt geformatteerd, worden alle gegevens, met inbegrip van beveiligde bestanden, permanent gewist (138).

Beeld draaien

Druk op de knop  (weergavestand) → knop MENU → Beeld draaien → knop 

Geef de richting op waarin opgeslagen beelden worden weergegeven tijdens het afspelen. Foto's kunnen 90 graden linksom en 90 graden rechtsom worden gedraaid.

Selecteer een opname in het scherm voor opnameselectie (100). Als het scherm Beeld draaien wordt weergegeven, drukt u op  of  van de multi-selector om het beeld 90 graden te draaien.

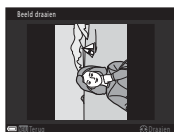

90 graden linksom draaien





90 graden rechtsom draaien

Druk op de knop  om de weergegeven oriëntatie toe te passen en deze informatie samen met de opname op te slaan.



Kopiëren (Kopiëren tussen de geheugenkaart en het interne geheugen)

Druk op de knop  (weergavestand) → knop MENU → Kopiëren → knop 

Beelden kunnen worden gekopieerd vanaf een geheugenkaart naar het interne geheugen en omgekeerd.

- Als een geheugenkaart die geen beelden bevat wordt geplaatst en de camera is in de weergavestand gezet, wordt **Geheugen bevat geen beelden**. weergegeven. Druk in dat geval op de knop MENU om **Kopiëren** te selecteren.

- Gebruik   van de multi-selector om een bestemmingsoptie te selecteren waarnaar opnamen worden gekopieerd en druk vervolgens op de knop .

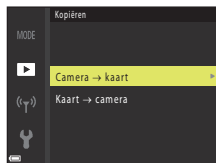

- Selecteer een kopieeroptie en druk vervolgens op de knop .

- Als u **Geselecteerde beelden** kiest, gebruikt u het scherm voor beeldselectie om beelden op te geven (100).



Opmerkingen over het kopiëren van opnamen



- Er kunnen alleen bestanden worden gekopieerd in indelingen die door deze camera kunnen worden opgenomen.
- De werking wordt niet gegarandeerd voor opnamen die werden gemaakt met een camera van een ander merk of opnamen die werden aangepast op een computer.

Beelden in een reeks kopiëren



- Wanneer u een hoofdfoto van een reeks in **Geselecteerde beelden** selecteert, worden alle beelden in de reeks gekopieerd.
- Wanneer u op de knop MENU drukt terwijl beelden in een reeks worden weergegeven, is alleen de kopieeroptie **Kaart Y camera** beschikbaar. Alle beelden in de reeks worden gekopieerd als u **Huidige reeks** selecteert.



Reekswaergaveopties

Druk op de knop  (waergavestand) → knop **MENU** → Reekswaergaveopties → knop 

Selecteer de methode die wordt gebruikt voor het afbeelden van opnamen in de reeks (67).

Optie	Beschrijving
 Individuele foto's	Hiermee wordt elke opname in een reeks afzonderlijk waergegeven.  wordt waergegeven in het waergavescherm.
 Enkel hoofdfoto (standaardinstelling)	Hiermee wordt alleen de hoofdfoto waergegeven voor opnamen in een reeks.

De instellingen worden toegepast op alle reeksen en de instelling wordt opgeslagen in het geheugen van de camera, zelfs als de camera wordt uitgezet.



Het menu Netwerk

Druk op de knop **MENU** → menupictogram (↶) → knop **OK**

Configureer de instellingen voor het draadloze netwerk om de camera te verbinden met een smart apparaat.

Optie	Beschrijving
Vliegtuigmodus	Selecteer Aan om alle draadloze verbindingen uit te schakelen.
Verbind. met smart app.	Selecteer deze optie wanneer u een smart apparaat wilt verbinden met de camera. Deze instelling kan niet worden geselecteerd als er al een draadloze verbinding actief is. Zie stap 3 in "Instellen vanaf een smartphone of tablet" (📖15) voor meer informatie.
Verzenden tijdens opname	Bepaal de omstandigheden waarin beelden automatisch worden verzonden naar een smart apparaat.
Wi-Fi	Type Wi-Fi-verbinding
	SSID* : Wijzig de SSID. Stel een alfanumerieke SSID van 1 tot 32 tekens in.
	Verificatie/encryptie : Selecteer of u de communicatie tussen de camera en het aangesloten smart apparaat al dan niet wilt coderen. De communicatie wordt niet gecodeerd als Open is geselecteerd.
	Wachtwoord* : Stel het wachtwoord in. Stel een alfanumeriek wachtwoord van 8 tot 36 tekens in.
Kanaal : Selecteer het kanaal dat wordt gebruikt voor draadloze verbindingen.	
Huidige instellingen	Geef de huidige instellingen weer.
Bluetooth	Verbinding
	Gekoppelde apparaten
	Verzenden indien uitgesch.
Standaardw. herstellen	Herstel de standaardwaarden voor alle instellingen van het menu Netwerk. Deze instelling kan niet worden geselecteerd als er al een draadloze verbinding actief is.

* Zie "Het toetsenbord voor tekstinvoer bedienen" (📖130) voor meer informatie over het invoeren van alfanumerieke tekens.



Het toetsenbord voor tekstinput bedienen

- Gebruik ▲▼◀▶ van de multi-selector om alfanumerieke tekens te selecteren. Druk op de knop **OK** om het geselecteerde teken in het tekstveld in te voeren en de cursor naar de volgende ruimte te verplaatsen.
- U kunt de cursor in het tekstveld verplaatsen door ← of → te selecteren op het toetsenbord en op de knop **OK** te drukken.
- U kunt een teken verwijderen door op de knop **🗑️** te drukken.
- U kunt de instelling toepassen door ↵ op het toetsenbord te selecteren en op de knop **OK** te drukken.



Het menu Set-up

Tijdzone en datum

Druk op de knop **MENU** → menupictogram  → Tijdzone en datum → knop 

Stel de cameraklok in.

Optie	Beschrijving
Synchr. met smartapparaat	Stel in of de datum en tijd al dan niet moeten worden gesynchroniseerd met een smart apparaat.
Datum en tijd	<p>Stel de datum en tijd in als Synchr. met smartapparaat is ingesteld op Uit.</p> <ul style="list-style-type: none">• Selecteer een veld: Druk op  van de multi-selector.• Bewerk de datum en tijd: Druk op  .• Pas de instelling toe: Selecteer het veld voor de minutinstelling en druk op de knop .
Datumnotatie	Selecteer Jaar/maand/dag , Maand/dag/jaar of Dag/maand/jaar .
Tijdzone	<p>Stel tijdzone en zomertijd in.</p> <ul style="list-style-type: none">• Wanneer Reisbestemming  wordt geselecteerd nadat de eigen tijdzone  is ingesteld, wordt automatisch het tijdsverschil tussen de reisbestemming en de eigen tijdzone berekend en worden de datum en tijd in de geselecteerde regio opgeslagen.

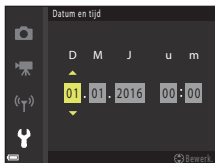

De tijdzone instellen

- 1 Gebruik ▲▼ van de multi-selector om **Tijdzone** te selecteren en druk op de knop OK.

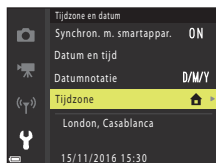

- 2 Selecteer **Eigen tijdzone** of **Reisbestemming** en druk vervolgens op de knop OK.
 - De datum en tijd die op het scherm worden weergegeven, veranderen afhankelijk van of de eigen tijdzone of de reisbestemming is geselecteerd.

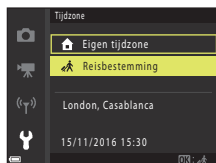

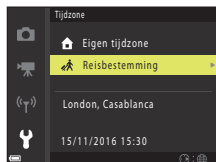

- 3 Druk op ►.

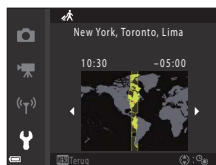

- 4 Gebruik ◀▶ om de tijdzone te selecteren.
 - Druk op ▲ om de zomertijdfunctie in te schakelen. ☀ wordt weergegeven. Druk op ▼ om de zomertijdfunctie uit te schakelen.
 - Druk op de knop OK om de tijdzone toe te passen.
 - Als niet de juiste tijd wordt weergegeven voor de instelling voor de eigen tijdzone of de tijdzone van de reisbestemming, stelt u de juiste tijd in **Datum en tijd** in.





Monitorinstellingen

Druk op de knop **MENU** → menupictogram  → Monitorinstellingen → knop 

Optie	Beschrijving
Help-weergave	Wanneer u van opnamestand verandert of wanneer het instelscherm wordt weergegeven, wordt een beschrijving van de functies weergegeven. <ul style="list-style-type: none">• Standaardinstelling: Aan
Beeld terugspelen	Stel in of u al dan niet het vastgelegde beeld wilt weergeven meteen na de opname. <ul style="list-style-type: none">• Standaardinstelling: Aan
Helderheid	Pas de helderheid aan. <ul style="list-style-type: none">• Standaardinstelling: 3
Raster weerg./verberg.	Stel in of al dan niet een hulpkader op het scherm moet worden weergegeven voor de kadrering. <ul style="list-style-type: none">• Standaardinstelling: Uit





Datumstempel

Druk op de knop **MENU** → menupictogram  → Datumstempel → knop 

De opnamedatum en -tijd kunnen als stempel worden opgenomen op beelden bij het opnemen.





Optie	Beschrijving
 Datum	De datum wordt als stempel op beelden weergegeven.
 Datum en tijd	Datum en tijd worden als stempels op beelden weergegeven.
Uit (standaardinstelling)	Datum en tijd worden niet als stempels op beelden weergegeven.

Opmerkingen over datumstempel

- Een datum- en tijdstempel vormt een permanent onderdeel van de beeldgegevens en kan niet worden verwijderd. De datum en tijd kunnen niet als stempels op beelden worden weergegeven nadat deze zijn vastgelegd.
- De datum en tijd kunnen niet als stempels worden weergegeven in de volgende situaties:
 - Als de onderwerpstand is ingesteld op **Nachtlandschap** (indien ingesteld op  **Uit de hand**), **Nachtportret** (indien ingesteld op  **Uit de hand**), **Tegenlicht** (met **HDR** ingesteld op **Aan**), of **Eenvoudig panorama**
 - Als de instelling voor continu-opname ( 108) is ingesteld op **Vooropnamecache**, **Continu H: 120 bps** of **Continu H: 60 bps**
 - Bij het opnemen van films
 - Bij het opslaan van foto's tijdens het opnemen van films
 - Bij het maken van foto's tijdens het bewerken van films
- De gestempelde datum en tijd zijn mogelijk moeilijk te lezen bij gebruik van een klein beeldformaat.



Foto VR

Druk op de knop **MENU** → menupictogram  → Foto VR → knop 



Selecteer de instelling voor vibratiereductie die bij de opname van foto's wordt gebruikt. Stel deze optie in op **Uit** wanneer u een statief gebruikt om de camera tijdens het opnemen te stabiliseren.

Optie	Beschrijving
 Aan (standaardinstelling)	Correctie voor cameratrilling wordt uitgevoerd met behulp van lens-shift VR.
Uit	Er wordt geen correctie uitgevoerd.

Opmerkingen over Foto VR

- Nadat u de camera hebt ingeschakeld of nadat u hebt overgeschakeld van de weergavestand naar de opnamestand, wacht u tot het scherm voor de opnamestand gereed is voordat u foto's gaat maken.
- Beelden op het scherm van de camera kunnen er onmiddellijk na het opnemen wazig uitzien.
- In sommige situaties is Vibratiereductie niet altijd in staat om de cameratrilling volledig ongedaan te maken.



AF-hulplicht

Druk op de knop **MENU** → menupictogram  → AF-hulplicht → knop 

Optie	Beschrijving
AUTO Automatisch (standaardinstelling)	De AF-hulpverlichting licht automatisch op als u op de ontspanknop drukt bij onvoldoende verlichting. De hulpverlichting heeft een bereik van ongeveer 2,0 m in de maximale groothoekstand en ongeveer 1,6 m in de maximale telestand. <ul style="list-style-type: none">• De AF-hulpverlichting gaat mogelijk niet aan, afhankelijk van de positie van het scherpstelveld of de opnamestand.
Uit	De AF-hulpverlichting gaat niet aan.



Digitale zoom



Druk op de knop **MENU** → menupictogram  → Digitale zoom → knop 

Optie	Beschrijving
Aan (standaardinstelling)	Digitale zoom is ingeschakeld.
Uit	Digitale zoom is uitgeschakeld.

Opmerkingen over digitale zoom

- De digitale zoom kan niet worden gebruikt in de volgende opnamestanden:
 - **Nachtlandschap, Nachtportret, Tegenlicht** (wanneer **HDR** is ingesteld), **Portret, Eenvoudig panorama** of de onderwerpstand **Dierenportret**
 - Creatieve stand
 - Stand Slim portret
- De digitale zoom kan niet worden gebruikt in andere opnamestanden bij gebruik van bepaalde instellingen (62).

Geluidsinstellingen

Druk op de knop **MENU** → menupictogram  → Geluidsinstellingen → knop 

Optie	Beschrijving
Knopgeluid	Als Aan (standaardinstelling) is geselecteerd, produceert de camera één pieptoon bij het uitvoeren van bewerkingen, twee pieptonen als het onderwerp de focus krijgt en drie pieptonen als zich een fout voordoet. Tevens wordt het geluid van het welkomstscherf weergegeven. <ul style="list-style-type: none">• Geluiden zijn uitgeschakeld bij gebruik van de onderwerpstand Dierenportret of Vogels bekijken
Sluitergeluid	Als Aan (standaardinstelling) is geselecteerd, wordt het sluitergeluid geproduceerd als de sluiters wordt ontspannen. <ul style="list-style-type: none">• Het sluitergeluid wordt niet geproduceerd bij het opnemen van films of bij gebruik van de onderwerpstand Dierenportret of Vogels bekijken.



Automatisch uit

Druk op de knop **MENU** → menupictogram  → Automatisch uit → knop 

Stel hiermee de hoeveelheid tijd in die verstrijkt voordat de camera overschakelt naar de stand-bystand (📖23).

U kunt **30 sec.**, **1 min.** (standaardinstelling), **5 min.** of **30 min.** selecteren.



De functie Automatisch uit instellen

De tijd die verstrijkt voordat de camera naar de stand-bystand overschakelt, wordt in de volgende situaties bepaald:

- Als een menu wordt weergegeven: 3 minuten (als Automatisch uit is ingesteld op **30 sec.** of **1 min.**)
- Bij het opnemen met **Dierenp. autom. ontsp.:** 5 minuten (als Automatisch uit is ingesteld op **30 sec.** of **1 min.**)
- Bij het opnemen met **Glimlichtimer:** 5 minuten (als Automatisch uit is ingesteld op **30 sec.** of **1 min.**)
- Wanneer de AV-kabel is aangesloten: 30 minuten
- Wanneer een HDMI-kabel is aangesloten: 30 minuten
- Wanneer de lichtnetadapter EH-67/EH-67s is aangesloten: 30 minuten



Geheugenkaart form./Geheug. formatteren

Druk op de knop MENU → menupictogram  → Geheugenkaart form./Geheug. formatteren → knop 

Gebruik deze optie om een geheugenkaart of het interne geheugen te formatteren.

Als de geheugenkaarten of het interne geheugen worden geformatteerd, worden alle gegevens permanent verwijderd. Eenmaal gewiste gegevens kunt u niet meer terughalen. Zet belangrijke beelden naar een computer over voordat u gaat formatteren.

Een geheugenkaart formatteren

- Plaats een geheugenkaart in de camera.
- Selecteer **Geheugenkaart form.** in het menu Set-up en druk vervolgens op de knop .

Het interne geheugen formatteren

- Verwijder de geheugenkaart uit de camera.
- Selecteer **Geheug. formatteren** in het menu Set-up en druk vervolgens op de knop .

U kunt het formatteren starten door **Formatteren** te selecteren op het scherm dat wordt weergegeven en op de knop  te drukken.

- Zet de camera niet uit en open het deksel van het batterijvak/de geheugenkaartsleuf niet tijdens het formatteren.
- Deze instelling kan niet worden geselecteerd als er al een draadloze verbinding actief is.

Taal/Language

Druk op de knop MENU → menupictogram  → Taal/Language → knop 

Selecteer een taal voor weergave van cameramenu's en berichten.



Beeldcommentaar

Druk op de knop **MENU** → menupictogram  → Beeldcommentaar → knop **OK**

U kunt eerder geregistreerd commentaar toevoegen aan de beelden die u vastlegt. Het toegevoegde commentaar kan worden afgebeeld op beelden die u naar een smart apparaat overbrengt met een programma (18). U kunt ook de metagegevens raadplegen met ViewNX-i.



Optie	Beschrijving
Commentaar toevoegen	<p>Commentaar dat met Commentaar invoeren is geregistreerd, wordt aan de beelden toegevoegd.</p> <ul style="list-style-type: none">• Selecteer Commentaar toevoegen, druk op  en schakel het selectievakje in (). Wanneer u op de knop OK drukt, wordt de instelling ingeschakeld en wordt het commentaar toegevoegd aan de beelden die u daarna vastlegt. 
Commentaar invoeren	<p>Voor het commentaar kunt u maximaal 36 alfanumerieke tekens invoeren.</p> <ul style="list-style-type: none">• Selecteer Commentaar invoeren en druk op . Vervolgens wordt het invoerscherm weergegeven. Zie "Het toetsenbord voor tekstinvoer bedienen" (130) voor meer informatie over de invoermethode.

Weergave van beeldcommentaar

Beeldcommentaar wordt niet weergegeven, ook al worden de beelden afgespeeld op de camera.









Copyrightinformatie

Druk op de knop **MENU** → menupictogram  → Copyrightinformatie → knop 

U kunt eerder geregistreerde copyrightinformatie toevoegen aan de beelden die u vastlegt. De toegevoegde copyrightinformatie kan worden afgebeeld op beelden die u naar een smart apparaat overbrengt met een programma (18).

U kunt ook de metagegevens raadplegen met ViewNX-i.

Optie	Beschrijving
Copyrightinfo toevoegen	<p>Copyrightinformatie die met Fotograaf en Copyright is geregistreerd, wordt aan de beelden toegevoegd.</p> <ul style="list-style-type: none">• Selecteer Copyrightinfo toevoegen, druk op  en schakel het selectievakje in (). Wanneer u op de knop  drukt, wordt de instelling ingeschakeld en wordt de copyrightinformatie toegevoegd aan de beelden die u daarna vastlegt.
Fotograaf	<p>Voor de naam van de fotograaf kunt u maximaal 36 alfanumerieke tekens invoeren.</p> <ul style="list-style-type: none">• Selecteer Fotograaf en druk op . Vervolgens wordt het invoerscherm weergegeven. Zie "Het toetsenbord voor tekstinvoer bedienen" (130) voor meer informatie over de invoermethode.
Copyright	<p>Voor de naam van de auteursrechthebbende kunt u maximaal 54 alfanumerieke tekens invoeren.</p> <ul style="list-style-type: none">• Selecteer Copyright en druk op . Vervolgens wordt het invoerscherm weergegeven. Zie "Het toetsenbord voor tekstinvoer bedienen" (130) voor meer informatie over de invoermethode.

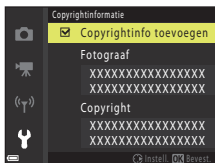

Opmerkingen over copyrightinformatie

- Om ongeoorloofd gebruik van de naam van de fotograaf of die van de auteursrechthebbende te voorkomen na uitlenen of overdracht van de camera moet u de instelling **Copyrightinfo toevoegen** uitschakelen. Zorg er ook voor dat de naam van de fotograaf of die van de auteursrechthebbende leeg zijn.
- Nikon is niet verantwoordelijk voor alle eventuele problemen of schade die voortvloeit uit het gebruik van **Copyrightinformatie**.

Weergave van copyrightinformatie

Copyrightinformatie wordt niet weergegeven, ook al worden de beelden afgespeeld op de camera.



Locatiegegevens

Druk op de knop **MENU** → menupictogram  → **Locatiegegevens** → knop 

U kunt instellen of al dan niet locatie-informatie moet worden toegevoegd aan de beelden die u vastlegt.

Optie	Beschrijving
Downloaden van apparaat	Selecteer Ja om locatie-informatie van een smart device toe te voegen aan de beelden die u vastlegt. Schakel de functie voor locatie-informatie van de app SnapBridge in.
Positie	Geef de verkregen locatie-informatie weer. <ul style="list-style-type: none">De weergegeven informatie wordt niet geactualiseerd. Als u de informatie wilt actualiseren, moet u Positie opnieuw gebruiken.

Standaardwaarden

Druk op de knop **MENU** → menupictogram  → **Standaardwaarden** → knop 

Wanneer **Standaard** is geselecteerd, worden de camera-instellingen teruggezet naar de standaardwaarden.

- De instellingen van het menu **Netwerk** worden ook teruggezet naar de standaardwaarden.
- Bepaalde instellingen, zoals **Tijdzone en datum** of **Taal/Language** worden niet teruggezet.
- Deze instelling kan niet worden geselecteerd als er al een draadloze verbinding actief is.



Bestandsnummering terugzetten

Als u de bestandsnummering wilt terugzetten op "0001", moet u eerst alle beelden die opgeslagen zijn op de geheugenkaart of in het interne geheugen wissen (25) voordat u



Standaardwaarden selecteert.





Batterijtype

Druk op de knop **MENU** → menupictogram  → Batterijtype → knop 

U kunt controleren of de camera het juiste batterijniveau () weergeeft door het type batterijen te selecteren dat u momenteel gebruikt.



Optie	Beschrijving
 Alkaline (standaardinstelling)	LR6/L40 alkalinebatterijen (AA-formaat)
 COOLPIX (Ni-MH)	Nikon EN-MH2 oplaadbare Ni-MH-batterijen (nikkelmetaalhydride)
 Lithium	FR6/L91 lithiumbatterijen (AA-formaat)

Conformiteitsmarkering

Druk op de knop **MENU** → menupictogram  → Conformiteitsmarkering → knop 

Bekijk enkele van de conformiteitsmarkeringen waaraan de camera voldoet.

Firmware-versie

Druk op de knop **MENU** → menupictogram  → Firmware-versie → knop 

Bekijk de huidige firmware-versie van de camera.

- Deze instelling kan niet worden geselecteerd als er al een draadloze verbinding actief is.



Technische opmerkingen

Mededelingen	144
Opmerkingen over functies voor draadloze communicatie.....	145
Behandeling van het product	147
De camera	147
Batterijen	148
Geheugenkaarten	149
Reiniging en opslag	150
Reinigen	150
Opslag	150
Foutmeldingen.....	151
Problemen oplossen	154
Bestandsnamen	160
Optionele accessoires	161
Specificaties.....	162
Geheugenkaarten die kunnen worden gebruikt.....	166
Index.....	168



Mededelingen

Mededelingen voor Europese klanten

Dit pictogram geeft aan dat elektrische en elektronische apparaten via gescheiden inzameling moet worden afgevoerd.

Het volgende is uitsluitend van toepassing voor gebruikers in Europese landen:

- Dit product dient apart te worden ingeleverd bij een aangewezen inzamelingspunt. Werp dit product niet weg als huishoudelijk afval.
- Gescheiden inzameling en recycling helpt bij het behoud van natuurlijke bronnen en voorkomt negatieve consequenties voor mens en milieu die kunnen ontstaan door onjuist weggooien van afval.
- Neem voor meer informatie contact op met de leverancier of de gemeentelijke reinigingsdienst.



Dit pictogram op de batterijen geeft aan dat de batterijen via gescheiden inzameling moeten worden afgevoerd.

Het volgende is alleen van toepassing op gebruikers in Europese landen:

- Alle batterijen, al dan niet voorzien van dit symbool, moeten afzonderlijk worden ingezameld op een geschikt inzamelpunt. Gooi niet samen met het huishoudelijk afval weg.
- Neem voor meer informatie contact op met de leverancier of de gemeentelijke reinigingsdienst.



Opmerkingen over functies voor draadloze communicatie

Beperkingen met betrekking tot draadloze apparaten

De draadloze transceiver die onderdeel uitmaakt van dit product, voldoet aan de voorschriften in het land van verkoop en is niet bestemd voor gebruik in andere landen (producten die zijn aangeschaft in de EU of EFTA kunnen overal binnen de EU en EFTA worden gebruikt). Nikon accepteert geen aansprakelijkheid voor gebruik in andere landen. Gebruikers die twifelen over het oorspronkelijke land van verkoop kunnen hun lokale Nikon-servicecentrum of door Nikon goedgekeurde servicevertegenwoordiger raadplegen. Deze beperking geldt uitsluitend voor draadloze werking en niet voor enig ander gebruik van het product.

Beveiliging

Een van de voordelen van dit product is dat anderen er vrij verbinding mee kunnen maken om draadloos gegevens uit te wisselen, mits ze binnen bereik zijn. Als de beveiliging niet is ingeschakeld, kunnen echter de volgende dingen gebeuren:

- Gegevensdiefstal: kwaadwillende derden kunnen het draadloze verkeer afluisteren en gebruikersnamen, wachtwoorden en andere persoonlijke gegevens stelen.
- Ongeoorloofde toegang: onbevoegden kunnen toegang krijgen tot het netwerk en gegevens wijzigen of andere dingen doen met slechte bedoelingen. Houd er rekening mee dat het, door het ontwerp van draadloze netwerken, mogelijk is dat er ook bij ingeschakelde beveiliging aanvallen kunnen plaatsvinden. Nikon is niet verantwoordelijk voor gegevens- of informatielekken die mogelijk plaatsvinden tijdens de gegevensoverdracht.
- Gebruik geen netwerken waarvoor u geen toestemming hebt, ook al worden ze weergegeven op uw smartphone of tablet. Als u dit wel doet, kan dit worden beschouwd als ongeoorloofde toegang. Gebruik alleen netwerken die u mag gebruiken.

Beheer van persoonlijke informatie en disclaimer

- Gebruikersinformatie die is geregistreerd en geconfigureerd in het product, met inbegrip van verbindinginstellingen voor draadloos LAN en andere persoonlijke informatie, kan worden gewijzigd of kan verloren gaan ten gevolge van bedieningsfouten, statische elektriciteit, ongelukken, storingen, reparaties of andere activiteiten. Houd altijd aparte kopieën aan van belangrijke informatie. Nikon is niet verantwoordelijk voor enige directe of indirecte schade of verloren winsten die het resultaat zijn van de wijziging of het verlies van inhoud die niet valt toe te schrijven aan Nikon.
- Voer, voordat u dit product weggooit of overdraagt aan een andere gebruiker, **Standaardwaarden** in het menu Set-up (98) uit om alle gebruikersinformatie te verwijderen die is geregistreerd en geconfigureerd met het product, met inbegrip van verbindinginstellingen voor draadloos LAN en andere persoonlijke informatie.
- Nikon is niet verantwoordelijk voor alle eventuele schade die voortvloeit uit het ongeoorloofd gebruik van dit product door derden in het geval het product wordt gestolen of kwijtraakt.



Vorzorgsmaatregelen bij het exporteren of meenemen van dit product naar het buitenland

Dit product staat onder controle van de Amerikaanse voorschriften voor exportadministratie (Export Administration Regulations). Er is geen toestemming van de overheid van de Verenigde Staten nodig voor export naar andere landen dan hierna genoemd. Voor de volgende landen geldt een embargo of gelden andere speciale maatregelen: Cuba, Iran, Noord-Korea, Soedan en Syrië (lijst kan worden gewijzigd).

Mededeling voor Europese klanten

Conformiteitsverklaring (Europa)

Hierbij verklaart Nikon dat COOLPIX B500 voldoet aan de essentiële vereisten en andere relevante bepalingen van richtlijn 1999/5/EC. De conformiteitsverklaring kan worden geraadpleegd op http://imaging.nikon.com/support/pdf/DoC_B500.pdf.



Behandeling van het product

Neem de onderstaande voorzorgsmaatregelen en de waarschuwingen die worden beschreven in "Voor uw veiligheid" (📖viii–xi) in acht wanneer u het apparaat gebruikt of opbergt.

De camera

Stel de camera niet bloot aan zware schokken

Er kan een storing optreden in het product als u het blootstelt aan krachtige schokken of trillingen. Raak bovendien het objectief niet aan en oefen hier geen kracht op uit.

Droog houden

Het apparaat raakt beschadigd als het wordt ondergedompeld in water of wordt blootgesteld aan hoge luchtvochtigheid.

Vermijd plotselinge temperatuurverschillen

Plotselinge temperatuurverschillen, die bijvoorbeeld kunnen optreden als u op een koude dag een verwarmd gebouw binnengaat of verlaat, kunnen condensatie in de camera veroorzaken. U voorkomt condensatie door de camera in de draagtas of in een plastic tas te doen voordat u het toestel aan plotselinge temperatuurverschillen blootstelt.

Houd de camera uit de buurt van sterke magnetische velden

U mag deze camera niet gebruiken of opbergen in de buurt van apparatuur die een sterke elektromagnetische straling of magnetische velden produceert. Als u dat wel doet, raakt u mogelijk gegevens kwijt of treedt er een storing in de camera op.

Richt het objectief niet gedurende langere tijd op een sterke lichtbron

Richt het objectief niet gedurende langere tijd op de zon of een andere sterke lichtbron wanneer u de camera gebruikt of opbergt. Fel licht kan schade toebrengen aan de beeldsensor of een wit was doen ontstaan in foto's.

Schakel het product uit voordat u de voedingsbron of geheugenkaart verwijdert of loskoppelt

Verwijder de batterijen niet terwijl het product is ingeschakeld of terwijl beelden worden opgeslagen of gewist. Het onderbreken van de stroomtoevoer in dergelijke situaties kan resulteren in gegevensverlies of in schade aan de geheugenkaart of de inwendige circuits.

Opmerkingen over de monitor

- Monitoren (waaronder elektronische zoekers) worden met een uiterst hoge mate van precisie gemaakt; minimaal 99,99% van de pixels is werkende, en minder dan 0,01% ontbreekt of is defect. Het kan voorkomen dat deze schermen pixels bevatten die altijd oplichten (wit, rood, blauw of groen) of altijd uitstaan (zwart). Dit is geen defect en heeft geen effect op de afbeeldingen die worden vastgelegd door het apparaat.
- Bij helder licht zijn de beelden op de monitor mogelijk niet goed te zien.
- Oefen geen druk uit op de monitor, aangezien anders schade of een storing kan ontstaan. Als de monitor beschadigd raakt, dient u erop te letten dat u zich niet verwondt aan de glassplinters en te voorkomen dat de vloeibare kristallen in de monitor in aanraking komen met uw huid, ogen of mond.



Batterijen

Vorzorgsmaatregelen voor gebruik

- Houd er rekening mee dat de batterijen heet kunnen zijn na gebruik.
- Gebruik geen batterijen waarvan de aanbevolen uiterlijke gebruiksdatum is overschreden.
- Schakel de camera niet herhaaldelijk in en uit als er lege batterijen in de camera zitten.

Reservebatterijen meenemen

Wij adviseren u reservebatterijen mee te nemen, afhankelijk van waar u opnamen gaat maken. Het is wellicht in bepaalde gebieden moeilijk om aan batterijen te komen.

Batterijen opladen

Als u optionele oplaadbare batterijen gebruikt, laadt u de batterijen op voordat u opnamen gaat maken. Batterijen zijn bij aankoop niet volledig opgeladen.

Lees en volg de waarschuwingen in de bedieningsinstructies bij de batterijlader.

Oplaadbare batterijen opladen

- Gebruik geen batterijen met verschillende laadniveaus of batterijen van verschillende merken of modellen door elkaar.
- Wanneer u batterijen van het type EN-MH2 gebruikt met deze camera, laadt u telkens vier batterijen tegelijk op met de batterijlader MH-73. Gebruik alleen batterijlader MH-73 om batterijen van het type EN-MH2 op te laden.
- Bij gebruik van batterijlader MH-73 laadt u alleen batterijen van het type EN-MH2 op.
- EN-MH1 oplaadbare Ni-MH-batterijen kunnen niet worden gebruikt.

Opmerkingen over oplaadbare Ni-MH-batterijen

- Als u herhaaldelijk oplaadbare Ni-MH-batterijen oplaadt terwijl deze nog gedeeltelijk opgeladen zijn, wordt mogelijk het bericht **Batterij is leeg**, te vroeg weergegeven bij gebruik van de batterijen. Dit wordt veroorzaakt door het "geheugeneffect," waardoor de lading die de batterijen kunnen bevatten geleidelijk aan minder wordt. Gebruik de batterijen totdat deze volledig leeg zijn. Zij vertonen dan weer hun normale gedrag.
- Oplaadbare Ni-MH-batterijen lopen leeg ook al worden zij niet gebruikt. Wij adviseren u de batterijen net voor het gebruik op te laden.

De batterijen gebruiken in de kou

Op koude dagen is de capaciteit van batterijen gewoonlijk geringer. Als bijna lege batterijen worden gebruikt bij een lage temperatuur, wordt de camera mogelijk niet ingeschakeld. Bewaar batterijen op een warme plek en vervang deze indien nodig. Wanneer koude batterijen eenmaal zijn opgewarmd krijgen zij mogelijk een deel van hun lading terug.

Contactpunten van batterijen

Vuil op de contactpunten van batterijen kan ertoe leiden dat de camera niet werkt. Als de contactpunten vuil worden, veegt u ze vóór gebruik af met een schone, droge doek.

Resterende batterijlading

Als u gedeeltelijk lege batterijen in de camera plaatst, geeft het toestel mogelijk aan dat de batterijen nog voldoende resterende lading bevatten. Dit is een eigenschap van batterijen.



Gebruikte batterijen recycelen

Vervang de batterijen als zij niet langer opladen. Gebruikte batterijen bevatten kostbare grondstoffen. Recycle gebruikte batterijen volgens de plaatselijke voorschriften voor klein chemisch afval.

Geheugenkaarten

Voorzorgsmaatregelen voor gebruik

- Gebruik uitsluitend SD-geheugenkaarten (Secure Digital) (📖166).
- Houd de voorzorgsmaatregelen in acht die in de documentatie bij de geheugenkaart worden beschreven.
- Plak geen labels of stickers op geheugenkaarten.

Formatteren

- Formateer de geheugenkaart niet met behulp van een computer.
- Vergeet niet, wanneer u voor het eerst een geheugenkaart in de camera plaatst die eerder in een ander apparaat is gebruikt, om de kaart met deze camera te formatteren. Wij adviseren om nieuwe geheugenkaarten te formatteren met deze camera voordat u ze gebruikt met deze camera.
- **Let op: tijdens het formatteren van een geheugenkaart worden alle beelden en andere gegevens op de geheugenkaart permanent verwijderd.** Maak kopieën van beelden die u wilt behouden voordat u de geheugenkaart gaat formatteren.
- Als de melding **Ongeformatteerde kaart. Kaart formatteren?** wordt weergegeven wanneer de camera wordt ingeschakeld, moet de geheugenkaart worden geformatteerd. Als er gegevens zijn die u niet wilt wissen, selecteert u **Nee**. Kopieer de benodigde gegevens naar een computer, enz. Als u de geheugenkaart wilt formatteren, selecteert u **Ja**. Het bevestigingsvenster wordt weergegeven. U kunt het formatteren starten door op de knop **OK** te drukken.
- Voer geen van de volgende activiteiten uit bij het formatteren, terwijl gegevens worden weggeschreven naar of verwijderd van de geheugenkaart, of tijdens het overzetten van gegevens naar een computer. Als u zich niet aan deze voorzorgsmaatregel houdt, kunnen gegevens verloren gaan of kan de camera of de geheugenkaart beschadigd raken.
 - Open het deksel van het batterijvak/de geheugenkaartsleuf om de batterijen of de geheugenkaart te verwijderen of te plaatsen.
 - Zet de camera uit.
 - Koppel de lichtnetadapter los.



Reiniging en opslag

Reinigen

Gebruik geen alcohol, thinner of andere vluchtige chemicaliën.

Objectief	Vermijd het om glazen onderdelen aan te raken met uw vingers. Verwijder stof of pluïsgesjes met een blaasbalgje (meestal een klein pijpje met een rubberen bal aan het ene uiteinde waarop wordt gedrukt om een luchtstroom te produceren via het andere uiteinde). U kunt vingerafdrukken of andere vlekken die niet kunnen worden verwijderd met een blaasbalgje verwijderen door het objectief af te vegen met een zachte doek, waarbij u een ronddraaiende beweging maakt vanuit het midden van het objectief naar de randen toe. Als dit mislukt, reinigt u de lens met een doek die licht is bevochtigd met een in de handel verkrijgbare lensreiniger.
Monitor	Verwijder vuil en stof met behulp van een blaasbalgje. Verwijder vingerafdrukken en andere vlekken door de monitor te reinigen met een zachte, droge doek. Zorg er hierbij voor dat u niet te hard drukt.
Camerabody	Gebruik een blaasbalgje om stof, vuil of zand te verwijderen en veeg vervolgens zachtjes na met een zachte, droge doek. Na gebruik van de camera op het strand of in een andere zanderige of stoffige omgeving, dient u zand, stof en zout te verwijderen met een droge doek die licht is bevochtigd met water. Droog de camera daarna grondig af. Let op: vuil of stof in de camera kan schade veroorzaken die niet door de garantie wordt gedekt.

Opslag

Verwijder de batterijen als de camera voor langere tijd niet wordt gebruikt. Voorkom de vorming van schimmel of meeldauw door de camera minimaal één keer per maand uit de opbergruimte te halen.

Schakel de camera in en ontspan de sluiters enkele keren voordat u de camera weer opbergt.



Sla de camera niet op een van de volgende locaties op:

- slecht geventileerde plaatsen of plaatsen met een vochtigheid van meer dan 60%.
- plaatsen die zijn blootgesteld aan temperaturen boven 50°C of onder -10°C
- in de nabijheid van apparaten die sterke elektromagnetische velden genereren, zoals televisie- of radiotoestellen







Foutmeldingen





Raadpleeg de onderstaande tabel als een foutmelding wordt weergegeven.

Melding	Oorzaak/Oplossing	
De batterijtemperatuur is te hoog. De camera wordt uitgeschakeld.	De camera wordt automatisch uitgeschakeld. Wacht totdat de temperatuur van de camera of batterij is gedaald voordat u het gebruik hervat.	-
De camera schakelt uit om oververhitting te voorkomen.		
Geheugenkaart beschermd tegen overschrijven.	De schrijfbeveiligingsschuif is vergrendeld. Schuif de beveiligingsschuif in de "schrijfstand".	-
Deze kaart kan niet gebruikt worden.	Er is een fout opgetreden bij het verkrijgen van toegang tot de geheugenkaart. <ul style="list-style-type: none"> • Gebruik een goedgekeurde geheugenkaart. • Controleer of de aansluitingen schoon zijn. • Controleer of de geheugenkaart correct is geplaatst. 	11, 166
Deze geheugenkaart kan niet gelezen worden.		
Ongeformatteerde kaart. Kaart formatteren?	De geheugenkaart is niet geformatteerd voor gebruik in de camera. Door de geheugenkaart te formatteren worden alle gegevens verwijderd. Als u kopieën van beelden moet bewaren, selecteert u Nee en slaat u de kopieën op een computer of ander medium op voordat u de geheugenkaart gaat formatteren. Selecteer Ja en druk op de knop  om de geheugenkaart te formatteren.	149
Geen geheugen meer.	Wis beelden of plaats een nieuwe geheugenkaart.	11, 25
Beeld kan niet worden opgeslagen.	Er is een fout opgetreden bij het opslaan van het beeld. Plaats een nieuwe geheugenkaart of formatteer de geheugenkaart of het interne geheugen.	138
	De camera kan geen nieuwe bestandsnummers genereren. Plaats een nieuwe geheugenkaart of formatteer de geheugenkaart of het interne geheugen.	138
	Er is onvoldoende vrije ruimte om de kopie op te slaan. Wis opnamen van het doelmedium.	25
Beeld kan niet worden gewijzigd.	Controleer of de beelden kunnen worden bewerkt.	69, 158



Melding	Oorzaak/Oplossing	
Kan film niet opnemen.	Er is een time-outfout opgetreden terwijl de film op de geheugenkaart werd opgeslagen. Selecteer een geheugenkaart met een hogere schrijfsnelheid.	77, 166
Geheugen bevat geen beelden.	Er bevinden zich geen opnamen in het interne geheugen of op de geheugenkaart. <ul style="list-style-type: none"> • Verwijder de geheugenkaart om beelden in het interne geheugen weer te geven. • Druk op de knop MENU om Kopiëren in het weergavemenu te selecteren en kopieer de beelden die in het interne geheugen van de camera zijn opgeslagen naar de geheugenkaart. 	12 127
Bestand bevat geen beeldgegevens.	Het bestand is niet gemaakt of bewerkt met deze camera. Het bestand kan niet worden weergegeven op deze camera. Bekijk het bestand met een computer of het apparaat dat werd gebruikt om dit bestand te maken of bewerken.	–
Alle beelden zijn verborgen.	Er zijn geen beelden beschikbaar voor een diashow, enz.	125
Dit beeld kan niet gewist worden.	De opname is beveiligd. Schakel de beveiliging uit.	126
Klap de flitser omhoog.	De flitser is neergeklapt. Klap de flitser uit bij gebruik van de onderwerpstand Nachtportret of Tegenlicht (als HDR is ingesteld op Uit).	33, 47
Zet de camera uit en weer aan.	Verwijder de objectiefdop. Als de fout zich blijft voordoen, neemt u contact op met uw leverancier of met een door Nikon erkende servicedienst.	10, 154
Communicatiefout	Er is een fout opgetreden bij het communiceren met de printer. Zet de camera uit en sluit de USB-kabel opnieuw aan.	90
Systeemfout	Er is een fout opgetreden in de interne schakelingen van de camera. Zet de camera uit, verwijder de batterijen en plaats deze weer terug, en zet de camera aan. Als de fout zich blijft voordoen, neemt u contact op met uw leverancier of met een door Nikon erkende servicedienst.	154
Printerfout: controleer printerstatus	Nadat u het probleem hebt opgelost, selecteert u Hervatten en drukt u op de knop  om het afdrukken te hervatten.*	–
Printerfout: controleer papier.	Laad papier van het opgegeven formaat, selecteer Hervatten en druk op de knop  om het afdrukken te hervatten.*	–
Printerfout: papierstoring.	Verwijder het vastgelopen papier, selecteer Hervatten en druk op de knop  om het afdrukken te hervatten.*	–
Printerfout: geen papier.	Laad papier van het opgegeven formaat, selecteer Hervatten en druk op de knop  om het afdrukken te hervatten.*	–



Melding	Oorzaak/Oplossing	
Printerfout: controleer inkt.	Er is een probleem met de inkt van de printer. Controleer de inkt, selecteer Hervatten en druk op de knop  om het afdrukken te hervatten.*	-
Printerfout: geen inkt.	Vervang het inktpatroon, selecteer Hervatten en druk op de knop  om het afdrukken te hervatten.*	-
Printerfout: beschadigd bestand.	Er is een probleem met het beeldbestand dat u wilt afdrukken. Selecteer Annuleren en druk op de knop  om het afdrukken te annuleren.	-

* Raadpleeg de printerhandleiding voor meer instructies en informatie.



Problemen oplossen

Als de camera niet naar behoren functioneert, raadpleeg dan eerst de volgende algemene problemen voordat u zich tot de leverancier of tot een door Nikon erkende servicedienst wendt.



Problemen met voeding, scherm, instellingen

Probleem	Oorzaak/Oplossing	
De camera is ingeschakeld, maar reageert niet.	<ul style="list-style-type: none">• Wacht totdat de opname beëindigd is.• Als het probleem zich blijft voordoen, zet u de camera uit. Als de camera niet wordt uitgeschakeld, verwijder dan de batterij of batterijen en plaats ze terug, of, als u een lichtnetadapter gebruikt, koppel de lichtnetadapter dan los en sluit hem vervolgens weer aan. Merk op dat ondanks het feit dat alle gegevens die op dat moment worden opgenomen verloren zullen gaan, gegevens die al werden geregistreerd niet beïnvloed zullen worden door het verwijderen of loskoppelen van de stroombron.	–
De camera kan niet worden ingeschakeld.	De batterijen zijn leeg.	11, 148
De camera gaat zonder waarschuwing uit.	<ul style="list-style-type: none">• De camera wordt automatisch uitgeschakeld om stroom te besparen (functie Automatisch uit).• De camera en batterijen werken mogelijk niet correct bij lage temperaturen.• Het inwendige van de camera is heet geworden. Laat de camera uitgeschakeld tot de binnenzijde van de camera is afgekoeld en schakel het toestel daarna pas opnieuw in.	23 148 –
De monitor is leeg.	<ul style="list-style-type: none">• De camera staat uit.• De camera wordt automatisch uitgeschakeld om stroom te besparen (functie Automatisch uit).• Het flitserlampje knippert terwijl de flitser wordt opgeladen. Wacht totdat het opladen is voltooid.• De camera is verbonden met een tv of computer.• De camera maakt opnamen in de onderwerpstand Meerv. belicht. Lichter.	14 23 – – –
De camera wordt heet.	De camera kan heet worden als deze lange tijd wordt gebruikt voor het opnemen van films bijvoorbeeld of als de camera wordt gebruikt op een hete locatie. Dit is geen storing.	–
Het beeld op de monitor is niet goed zichtbaar.	<ul style="list-style-type: none">• De omgeving is te licht.<ul style="list-style-type: none">– Ga naar een omgeving waar het donkerder is.• Pas de helderheid van het scherm aan.	– 133



Probleem	Oorzaak/Oplossing	
<p> knippert op het scherm.</p> <p>Datum en tijd van de opname zijn onjuist.</p>	<ul style="list-style-type: none"> Als de cameraklok niet is ingesteld, knippert  op het opnamescherm en krijgen foto's en films die zijn opgeslagen voordat de klok werd ingesteld respectievelijk de datum "00/00/0000 00:00" en "01/01/2016 00:00". Stel de juiste tijd en datum in voor Tijdzone en datum in het menu Set-up. De klok van de camera is niet zo nauwkeurig als normale horloges of klokken. Vergelijk af en toe de tijd van de cameraklok met die van een nauwkeuriger uurwerk en stel de cameraklok zo nodig bij. 	4, 131
Er staat geen informatie op het scherm.	Mogelijk wordt de opname- en foto-informatie verborgen. Druk op de knop DISP tot de informatie wordt weergegeven.	4
Datumstempel niet beschikbaar.	Tijdzone en datum is niet ingesteld in het menu Set-up.	131
De datum wordt niet op opnamen gestempeld, zelfs als Datumstempel is ingeschakeld.	<ul style="list-style-type: none"> De huidige opnamestand biedt geen ondersteuning voor Datumstempel. De datum kan niet op films worden gestempeld. 	134
Het scherm voor het instellen van tijdzone en datum wordt weergegeven als de camera wordt ingeschakeld.	De klok batterij is leeg; alle instellingen zijn teruggezet op de standaardwaarden. Configureer de camera-instellingen opnieuw. <ul style="list-style-type: none"> De batterij van de interne klok wordt gebruikt om de cameraklok van stroom te voorzien en bepaalde instellingen te onthouden. De oplaadtijd van de batterij van de klok bedraagt ongeveer 10 uur wanneer u de batterijen in de camera plaatst of de lichtnetadapter (apart verkrijgbaar) op de camera aansluit. De batterij van de klok werkt nog enkele dagen door nadat u de batterijen van de camera hebt verwijderd. 	-
De standaardwaarden van de camera worden hersteld.		
De camera maakt een geluid.	Als Autofocus-stand is ingesteld op Fulltime-AF of in sommige opnamestanden produceert de camera mogelijk een hoorbaar geluid bij het scherpstellen.	28, 121

Problemen bij het opnemen

Probleem	Oorzaak/Oplossing	
Kan niet naar de opnamestand gaan.	Maak de HDMI- of USB-kabel los.	87
Kan geen foto's of films opnemen.	<ul style="list-style-type: none"> Wanneer de camera in de weergavestand staat, drukt u op de knop , de ontspanknop of de knop . Als er menu's worden weergegeven, drukt u op de knop MENU. De flitser wordt opgeladen terwijl het flitserlampje knippert. De batterijen zijn leeg. 	2, 24 98 47 11, 148



Probleem	Oorzaak/Oplossing	
De camera kan niet scherpstellen.	<ul style="list-style-type: none"> Het onderwerp bevindt zich te dichtbij. Probeer een opname te maken met Autom. scènekeuzekn., de onderwerpstand Close-up of de macro-stand. Het is moeilijk om scherp te stellen op het onderwerp. Stel AF-hulplicht in het menu Set-up in op Automatisch. Zet de camera uit en weer aan. 	28, 32, 35, 46, 51, 57, 135, –
Opnamen zijn onscherp.	<ul style="list-style-type: none"> Gebruik de flitser. Verhoog de ISO-waarde. Schakel Foto VR in bij het maken van foto's. Schakel Film VR in bij het opnemen van films. Gebruik een statief om de camera te stabiliseren (tegelijktijdig gebruikmaken van de zelfontspanner is effectiever). 	47, 110, 122, 135, 49
Er worden heldere vlekken weergegeven in opnamen die zijn gemaakt met flitslicht.	Het flitslicht wordt weerkaatst door deeltjes in de lucht. Klap de flitser in.	23, 47
Flitser treedt niet in werking.	<ul style="list-style-type: none"> De flitser is neergeklapt. Er is een onderwerpstand geselecteerd die het gebruik van de flitser beperkt. Er is een functie ingeschakeld die de flitser beperkt. 	23, 47, 59, 61
Digitale zoom kan niet worden gebruikt.	<ul style="list-style-type: none"> Digitale zoom is ingesteld op Uit in het menu Set-up. De digitale zoom kan niet worden gebruikt in bepaalde opnamestanden of bij gebruik van bepaalde instellingen voor andere functies. 	136, 62, 136
Beeldmodus niet beschikbaar.	Er is een functie ingeschakeld die het gebruik van Beeldmodus beperkt.	61
Geen geluid wanneer de sluitert ontspant.	<ul style="list-style-type: none"> Uit is geselecteerd voor Sluitergeluid in Geluidsinstellingen in het menu Set-up. In bepaalde opnamestanden hoort u geen geluid, zelfs als Aan is geselecteerd. Blokkeer de luidspreker niet. 	136, 3
AF-hulpverlichting licht niet op.	Uit is geselecteerd voor de optie AF-hulplicht in het menu Set-up. De AF-hulpverlichting gaat, afhankelijk van de positie van het scherpstelveld of van de opnamestand, eventueel niet aan, zelfs wanneer Automatisch is geselecteerd.	135



Probleem	Oorzaak/Oplossing	
Opnamen zijn vlekkelig.	Het objectief is vuil. Reinig het objectief.	150
Kleuren zijn onnatuurlijk.	De witbalans of de tint is niet goed aangepast.	35, 106
Willekeurig verspreide pixels ("ruis") worden in het beeld weergegeven.	Het onderwerp is donker en de sluitertijd is te lang of de ISO-waarde is te hoog. U kunt ruis op de volgende manieren verminderen: <ul style="list-style-type: none"> • Door de flitser te gebruiken • Door een lagere ISO-waarde in te stellen. 	47 110
Opnamen zijn te donker (onderbelicht).	<ul style="list-style-type: none"> • De flitser is ingeklapt of er is een opnamestand geselecteerd die voorkomt dat de flitser wordt gebruikt. • Het flitsvenster is afgedekt. • Het onderwerp bevindt zich buiten het bereik van de flitser. • Pas de belichtingscorrectie aan. • Verhoog de ISO-waarde. • Het onderwerp heeft tegenlicht. Selecteer de onderwerpstand Tegenlicht of klap de flitser uit en stel de flits-stand in op  (invulflits). 	23, 47, 59 21 163 52 110 33, 47
Opnamen zijn te licht (overbelicht).	Pas de belichtingscorrectie aan.	52
Onverwachte resultaten wanneer flitser is ingesteld op  (automatisch met rode-ogenreductie).	Gebruik een willekeurige andere opnamestand dan Nachtportret en wijzig de flits-stand naar een andere instelling dan  (automatisch met rode-ogenreductie) en maak nogmaals een foto.	47, 59
Huidtinten worden niet verzacht.	<ul style="list-style-type: none"> • In bepaalde opnameomstandigheden kunnen huidtinten van gezichten niet worden verzacht. • Gebruik Huid verzachten in Glamour-retouchering in het weergavemenu voor beelden met vier of meer gezichten. 	57 71
Het opslaan van beelden neemt enige tijd in beslag.	Het opslaan van beelden kan langer duren in de volgende situaties: <ul style="list-style-type: none"> • Wanneer de functie voor ruisonderdrukking actief is, bijvoorbeeld bij het maken van opnamen in een donkere omgeving • Wanneer de flitser is ingesteld op  (automatisch met rode-ogenreductie) • Bij opnamen in de onderwerpstand Nachtlandschap, Nachtportret of Tegenlicht (wanneer HDR is ingesteld op Aan) • Wanneer de functie Huid verzachten wordt toegepast tijdens de opname • Bij gebruik van de stand voor continu-opname 	– 48 32, 33 43, 57 108



Problemen bij het afspelen

Probleem	Oorzaak/Oplossing	
Bestand kan niet worden weergegeven.	<ul style="list-style-type: none"> • Deze camera kan mogelijk geen beelden afspelen die zijn opgeslagen met een digitale camera van een ander merk of model. • Met deze camera kunnen geen films worden afgespeeld die zijn opgenomen met een digitale camera van een ander merk of model. • Deze camera kan mogelijk geen gegevens afspelen die zijn bewerkt op een computer. 	–
Kan niet op beeld inzoomen.	<ul style="list-style-type: none"> • Zoomweergave kan niet worden gebruikt bij films. • Bij het inzoomen op een klein beeld kan de zoomfactor op het scherm afwijken van de werkelijke zoomfactor van het beeld. • Deze camera kan mogelijk niet inzoomen op beelden die zijn opgenomen met een digitale camera van een ander merk of model. 	–
Kan beelden niet bewerken.	<ul style="list-style-type: none"> • Sommige beelden kunnen niet worden bewerkt. Beelden die al zijn bewerkt, kunnen niet opnieuw worden bewerkt. • Er is niet voldoende vrije ruimte beschikbaar op de geheugenkaart of in het interne geheugen. • Deze camera kan geen beelden bewerken die zijn vastgelegd met andere camera's. • Bewerkingsfuncties die worden gebruikt voor beelden zijn niet beschikbaar voor films. 	40, 69 – – –
Kan beeld niet draaien.	Met deze camera kunnen geen opnamen worden gedraaid die zijn gemaakt met een digitale camera van een ander merk of model.	–
Beelden worden niet weergegeven op een televisie.	<ul style="list-style-type: none"> • Een computer of printer is verbonden met de camera. • De geheugenkaart bevat geen beelden. • Verwijder de geheugenkaart om beelden in het interne geheugen weer te geven. 	– – 12
Nikon Transfer 2 start niet als de camera is verbonden met een computer.	<ul style="list-style-type: none"> • De camera staat uit. • De batterijen zijn leeg. • De USB-kabel is niet correct aangesloten. • De camera wordt niet herkend door de computer. • De computer is niet ingesteld om Nikon Transfer 2 automatisch te starten. Voor meer informatie over Nikon Transfer 2 raadpleegt u de helpinformatie in ViewNX-i. 	– 87 87, 94 – –



Probleem	Oorzaak/Oplossing	
Voor afdrukken gemarkeerde beelden worden niet weergegeven.	<ul style="list-style-type: none"> • De geheugenkaart bevat geen beelden. • Verwijder de geheugenkaart om beelden in het interne geheugen af te drukken. 	– 12
Kan het papierformaat niet selecteren in de camera.	<p>In de volgende situaties kan de camera niet worden gebruikt om het papierformaat te selecteren, zelfs niet als u afdrukt op een PictBridge-compatibele printer. Gebruik de printer om het papierformaat te selecteren.</p> <ul style="list-style-type: none"> • De printer ondersteunt de door de camera bepaalde papierformaten niet. • De printer selecteert het papierformaat automatisch. 	–



Bestandsnamen

De bestandsnamen van beelden of films zijn op de volgende manier opgebouwd.

Bestandsnaam: DSCN 0001 .JPG

(1) (2) (3)

(1) Identificatie	Niet weergegeven op het scherm van de camera. <ul style="list-style-type: none">• DSCN: Oorspronkelijke foto's, films en foto's die zijn gemaakt met de functie voor het bewerken van films• SSCN: Kleine kopieën• RSCN: Uitgesneden kopieën• FSCN: Beelden die zijn gemaakt met een andere beeldbewerkingsfunctie dan Uitsnede en Kleine afbeelding, films die zijn gemaakt met de functie voor filmbewerking
(2) Bestandsnummer	Toegewezen op oplopende volgorde, beginnend met "0001" en eindigend met "9999".
(3) Extensie	Geeft bestandsformaat aan. <ul style="list-style-type: none">• .JPG: Foto's• .MP4: Films



Optionele accessoires

Batterijlader, oplaadbare batterijen*	<ul style="list-style-type: none">• MH-73 Batterijlader (inclusief vier oplaadbare Ni-MH-batterijen van het type EN-MH2)• Vervangende oplaadbare batterijen: EN-MH2-B4 Oplaadbare Ni-MH-batterijen (reeks van vier EN-MH2-batterijen)
Lichtnetadapter	EH-67/EH-67s Lichtnetadapter
AV-kabel	EG-CP16 AV-kabel
Handriem	AH-CP1 handriem

* Bij gebruik van EN-MH2 oplaadbare Ni-MH-batterijen met de camera laadt u telkens vier batterijen op met behulp van batterijlader MH-73. Laad batterijen met een verschillende resterende lading niet gelijktijdig op (📖 148). EN-MH1 oplaadbare Ni-MH-batterijen kunnen niet worden gebruikt.

De beschikbaarheid kan verschillen per land of regio.

Zie onze website of brochures voor de meest recente informatie.



Specificaties

Nikon COOLPIX B500 digitale camera

Type	Digitale compactcamera
Aantal effectieve pixels	16,0 miljoen (bij beeldverwerking kan het aantal effectieve pixels afnemen).
Beeldsensor	$1/2,3$ -inch type CMOS; circa 16,76 miljoen pixels in totaal
Objectief	NIKKOR-objectief met 40x optische zoom
Brandpuntsafstand	4,0–160 mm (beeldhoek komt ongeveer overeen met die van een 22,5–900 mm-objectief in 35mm [135]-formaat)
f-waarde	f/3–6,5
Constructie	12 elementen in 9 groepen (3 ED-objectievelementen)
Digitale zoom	Tot 4x (beeldhoek komt ongeveer overeen met die van een 3600 mm-objectief in 35mm [135]-formaat)
Vibratiereductie	Lens-shift (foto's) Lens-shift en elektronische VR (films)
Autofocus (AF)	Contrastdetectie-AF
Scherpstelbereik	<ul style="list-style-type: none">[G]: Ca. 30 cm –∞,[T]: Ca. 3,5 m –∞Macro-stand: Ca. 1 cm –∞ (groothoekpositie) (Alle afstanden gemeten vanaf het midden van de voorzijde van het objectief)
Selectie scherpstelveld	Gezichtprioriteit, handmatig met 99 scherpstelvelden, centrum, onderwerp volgen, AF met doelopsporing
Monitor	7,5 cm (3 inch), TFT LCD met anti-reflectiecoating, grote beeldhoek en circa 921.000 beeldpunten, helderheidsaanpassing met 5 niveaus, kantelbaar circa 85° omlaag, circa 90° omhoog
Beelddekking (opnamestand)	Ca. 99% horizontaal en verticaal (vergeleken met werkelijke beeld)
Beelddekking (weergavestand)	Ca. 99% horizontaal en verticaal (vergeleken met werkelijke beeld)
Opslag	
Media	Intern geheugen (ca. 20 MB), SD/SDHC/SDXC-geheugenkaart
Bestandssysteem	Compatibel met DCF en Exif 2.3
Bestandsindelingen	Foto's: JPEG Films: MP4 (Video: H.264/MPEG-4 AVC, Audio: AAC stereo)



Beeldformaat (pixels)	<ul style="list-style-type: none"> • 16M (Hoog) [4608 × 3456★] • 16M [4608 × 3456] • 8M [3264 × 2448] • 4M [2272 × 1704] • 2M [1600 × 1200] • VGA [640 × 480] • 16:9 [4608 × 2592] • 1:1 [3456 × 3456]
ISO-gevoeligheid (standaard uitvoergevoeligheid)	<ul style="list-style-type: none"> • ISO 125–1600 • ISO 3200, 6400 (beschikbaar bij gebruik van autostand)
Belichting	
Lichtmetingsstand	Matrixmeting, centrumgericht (digitale zoom minder dan 2x), spot (digitale zoom 2x of meer)
Belichtingsregeling	Geprogrammeerde automatische belichting en belichtingscorrectie (-2,0 – +2,0 LW in stappen van 1/3 LW)
Sluiter	Mechanische en elektronische (CMOS) sluiter
Sluitertijd	<ul style="list-style-type: none"> • 1/1500–1 s • 1/4000 s (maximumsnelheid tijdens continu-opname op hoge snelheid) • 25 sec. (Sterrensporen in de onderwerpstand Meerv. belicht. Lichter)
Diafragma	Elektronisch gestuurde ND-filterselectie (-2 AV)
Bereik	2 stappen (f/3 en f/6 [G])
Zelfontspanner	<ul style="list-style-type: none"> • 10 sec., 2 sec. • 5 sec. (zelfportrettimer)
Flitser	
Bereik (circa) (ISO-waarde: Automatisch)	[G]: 0,5–6,9 m [T]: 3,5 m
Flitserregeling	DDL automatisch flitsen met monitorvoorflitsen
Interface	
USB-aansluiting	Hi-Speed USB <ul style="list-style-type: none"> • Ondersteunt Direct Print (PictBridge) • Audio/video-uitgang (NTSC of PAL kan worden geselecteerd)
HDMI-uitgang	HDMI-microconnector (Type D)
DC-ingang	Voor EH-67/EH-67s Lichtnetadapter (apart verkrijgbaar)



Wi-Fi (Draadloos LAN)	
Standaards	IEEE 802.11b/g (standaardprotocol voor draadloos LAN)
Bedrijfsfrequentie	2412–2462 MHz (1-11 kanalen)
Verificatie	Open systeem, WPA2-PSK
Bluetooth	
Communicatieprotocollen	Bluetooth-specificaties versie 4.1
Ondersteunde talen	Arabisch, Bengali, Bulgaars, Chinees (Vereenvoudigd en Traditioneel), Deens, Duits, Engels, Fins, Frans, Grieks, Hindi, Hongaars, Indonesisch, Italiaans, Japans, Koreaans, Marathi, Nederlands, Noors, Oekraïens, Perzisch, Pools, Portugees (Europees en Braziliaans), Roemeens, Russisch, Servisch, Spaans, Tamil, Telugu, Thai, Tsjechisch, Turks, Vietnamees, Zweeds
Voedingsbronnen	<ul style="list-style-type: none"> • Vier LR6/L40 alkalinebatterijen (AA-formaat) • Vier FR6/L91 lithiumbatterijen (AA-formaat) • Vier EN-MH2 Oplaadbare Ni-MH-batterijen (apart verkrijgbaar) • EH-67/EH-67s Lichtnetadapter (apart verkrijgbaar)
Gebruiksduur van de batterij¹	
Foto's	<ul style="list-style-type: none"> • Circa 600 opnamen bij gebruik van alkalinebatterijen • Circa 1240 opnamen bij gebruik van lithiumbatterijen • Circa 750 opnamen bij gebruik van EN-MH2-batterijen
Films opnemen (werkelijke gebruiksduur van de batterij voor opnemen) ²	<ul style="list-style-type: none"> • Circa 1 uur 30 min. bij gebruik van alkalinebatterijen • Circa 4 uur 30 min. bij gebruik van lithiumbatterijen • Circa 2 uur 35 min. bij gebruik van EN-MH2-batterijen
Statiefaansluiting	1/4 (ISO 1222)
Afmetingen (B × H × D)	Circa 113,5 × 78,3 × 94,9 mm (exclusief uitstekende delen)
Gewicht	Circa 542 g (inclusief LR6/L40 alkalinebatterijen (AA-formaat) en geheugenkaart)
Gebruiksomstandigheden	
Temperatuur	0°C–40°C
Luchtvochtigheid	85% of minder (geen condens)

- Alle metingen worden uitgevoerd conform de Camera and Imaging Products Association (CIPA)-normen en richtlijnen.



- ¹ Gebruiksduur van de batterij komt niet overeen met het gebruik van SnapBridge en kan variëren afhankelijk van de gebruiksomstandigheden, inclusief temperatuur, het interval tussen opnamen en de tijdsduur dat menu's en beelden worden weergegeven. De meegeleverde batterijen zijn uitsluitend bedoeld voor testgebruik. De gegevens vermeld voor lithiumbatterijen werden verkregen met behulp van in de handel verkrijgbare FR6/L91 (AA-formaat) Energizer® Ultimate Lithiumbatterijen.
 - ² Individuele filmbestanden kunnen niet groter zijn dan 4 GB en niet langer dan 29 minuten. Het opnemen kan stoppen voordat deze limiet bereikt wordt als de temperatuur van de camera te hoog oploopt.
- Nikon kan niet aansprakelijk worden gesteld voor eventuele fouten in deze handleiding.
 - Het uiterlijk en de specificaties van dit product kunnen zonder kennisgeving worden gewijzigd.



Geheugenkaarten die kunnen worden gebruikt

De camera ondersteunt SD-, SDHC- en SDXC-geheugenkaarten.

- Geheugenkaarten met een SD Speed Class-classificatie van 6 of sneller worden aanbevolen om films op te nemen. Bij gebruik van een geheugenkaart met een lagere snelheidsclassificatie kan de opname onverwachts stoppen.
- Als u een kaartlezer gebruikt, moet u controleren of deze compatibel is met uw geheugenkaart.
- Neem contact op met de fabrikant voor meer informatie over de functies, werking en gebruiksbepalingen.

Informatie over handelsmerken

- Windows is een gedeponeerde handelsmerk of handelsmerk van Microsoft Corporation in de Verenigde Staten en/of andere landen.
- Het *Bluetooth*®-woordmerk en logo's zijn geregistreerde handelsmerken die eigendom zijn van Bluetooth SIG, Inc. en elk gebruik van dergelijke merken door Nikon Cooperation is onder licentie.
- Apple®, App Store®, de Apple-logo's, Mac, OS X, iPhone®, iPad®, iPod touch® en iBooks zijn handelsmerken of gedeponeerde handelsmerken van Apple Inc. in de VS en andere landen.
- Android en Google Play zijn handelsmerken of gedeponeerde handelsmerken van Google Inc. De Android-robot wordt gereproduceerd of aangepast op basis van materiaal dat door Google is gemaakt en gedeeld, en wordt gebruikt volgens de voorwaarden van de Creative Commons-licentie 3.0 (Naamsvermelding).
- iOS is een handelsmerk of gedeponeerde handelsmerk van Cisco Systems, Inc. in de Verenigde Staten en/of andere landen en wordt gebruikt onder licentie.
- Adobe, het Adobe-logo en Reader zijn handelsmerken of gedeponeerde handelsmerken van Adobe Systems Incorporated in de Verenigde Staten en/of andere landen.
- Het SDXC-, het SDHC- en het SD-logo zijn handelsmerken van SD-3C, LLC.



- PictBridge is een handelsmerk.
- HDMI, het HDMI-logo en High-Definition Multimedia Interface zijn handelsmerken of gedeponeerde handelsmerken van HDMI Licensing, LLC.

HDMI

- Wi-Fi en het Wi-Fi-logo zijn handelsmerken of gedeponeerde handelsmerken van de Wi-Fi Alliance.
- Het N-Mark is een handelsmerk of gedeponeerde handelsmerk van NFC Forum, Inc. in de Verenigde Staten en in andere landen.
- Alle overige handelsnamen die in deze handleiding of in andere documentatie bij uw Nikon-product worden vermeld, zijn handelsmerken of gedeponeerde handelsmerken van hun respectievelijke eigenaars.



“Made for iPod,” “Made for iPhone,” and “Made for iPad” mean that an electronic accessory has been designed to connect specifically to iPod, iPhone, or iPad, respectively, and has been certified by the developer to meet Apple performance standards. Apple is not responsible for the operation of this device or its compliance with safety and regulatory standards. Please note that the use of this accessory with iPod, iPhone, or iPad may affect wireless performance.

AVC Patent Portfolio License

Dit product is gelicentieerd onder de AVC Patent Portfolio License voor het persoonlijk en niet-commercieel gebruik door een consument om (i) video te coderen in overeenstemming met de AVC-standaard (“AVC-video”) en/of (ii) AVC-video te decoderen die door een consument werd gecodeerd in het kader van een persoonlijke en niet-commerciële activiteit en/of werd verkregen van een videoleverancier die over een licentie beschikt om AVC-video aan te bieden. Er wordt geen licentie verleend of gesuggereerd voor enig ander gebruik.

Voor meer informatie kunt u terecht bij MPEG LA, L.L.C.

Zie <http://www.mpegla.com>.

FreeType Licentie (FreeType2)

Delen van deze software zijn beschermd door het auteursrecht © 2012 The FreeType Project (<http://www.freetype.org>). Alle rechten voorbehouden.

MIT Licentie (HarfBuzz)

Delen van deze software zijn beschermd door het auteursrecht © 2016 The HarfBuzz Project (<http://www.freedesktop.org/wiki/Software/HarfBuzz>). Alle rechten voorbehouden.



Index

Symbolen

Autostand 28, 29

Stand Autom. scènekeuzekn. 28, 31, 32

Stand Tegenlicht 28, 31, 33

Creatieve stand 28, 41

SCENE Onderwerpstand 28, 31

Stand Korte filmvoorstelling 28, 80

Stand Sport 28, 31, 34

Stand Slim portret 28, 43

Stand Nachtportret 28, 31, 33

Stand Nachtlandschap 28, 31, 32

Weergavestand 24

Stand Sorteert op datum 66

Zoomweergave 24, 64

W (Groothoek) 53

Miniatuurweergave 24, 65

T (Tele) 53

Terugkeerzoomknop 2, 54

Knop Selectie toepassen 3, 98

Knop Weergave 3, 24

Knop Wissen 3, 25

Knop (filmopname) 3, 23

DISP Knop Weergave 3, 4

Pop-upknop voor de flitser 2, 23, 47

MENU Knop Menu 3, 98

Zelfontspanner 46, 49

Flits-stand 46, 47

Macro-stand 46, 51

Belichtingscorrectie 29, 43, 46, 52

N-Mark 2, 15

A

Aantal opnamen 80, 115

Aantal resterende opnamen 21, 105

Achtergrondmuziek 80

Actieve D-Lighting 29

AF met doelopsparing 55, 112

Afdrukken 87, 91, 92

AF-hulplicht 104, 135

AF-hulpverlichting 2

AF-veldstand 101, 111

Alkalinebatterijen 11

Audio/video-in-aansluiting 87, 88

Audio/videokabel 87, 88, 161

Autofocus 57, 121

Autofocus-stand 101, 102, 114, 121

Automat. verzendopties 103, 129

Automatisch flitsen 48

Automatisch uit 23, 104, 137

Autostand 28, 29

B

Batterij 11

Batterijlader 161

Batterijniveau 21

Batterijtype 104, 142

Beeld draaien 102, 126

Beeld terugspelen (controlebeeld) 133

Beeldcommentaar 104, 139

Beelden bewerken 69

Beeldmodus 101, 105

Beeldsnelheid 102, 123

Belichtingscorrectie 29, 43, 46, 52

Bestandsnamen 160

Beveiligen 102, 126

Bluetooth 15, 103, 129

C

Camerariem 10

Close-up 31, 35

Compressieverhouding 105

Computer 87, 94

Conformiteitsmarkering 104, 142

Continu op hoge snelheid 108







Continu-opname 101, 108

Copyrightinformatie 104, 140



Creatieve instelknop	29	G	
Creatieve stand.....	28, 41	Geheugenkaart.....	11, 149, 166
D		Geheugenkaarten formatteren	
Datum en tijd.....	14, 131	11, 104, 138
Datumnotatie.....	17, 131	Geheugenkaartsleuf.....	11
Datumstempel.....	104, 134	Geluidsinstellingen	104, 136
DC-ingang.....	3	Gezichtprioriteit	111
Deksel aansluitingen.....	3, 87	Gezichtsherkenning.....	56
Deksel batterijvak/geheugenkaartsleuf... 3		Glamour-retouchering.....	43, 71, 102
Diashow	102, 125	Glimlachtimer.....	44
Dierenp. autom. ontsp.....	36	Groothoek.....	53
Dierenportret 	31, 36	H	
Digitale zoom.....	53, 104, 136	Half indrukken	55
D-Lighting.....	70, 102	Handm. voorinstelling	107
E		HDMI-kabel.....	87, 88
Eenvoudig panorama 	31, 38	HDMI-microconnector	3, 87
Enkelvoudige AF.....	121	HDR.....	33
Enkelvoudige opname	108	Helderheid.....	133
EN-MH2	148, 161	Help-weergave.....	133
E		Histogram.....	8, 52
Film VR.....	102, 122	Hoofdschakelaar/camera-aan-lampje... 2, 14	
Filmmenu.....	98, 117	HS-film	118, 120
Filmopname.....	23, 76	Huid verzachten.....	43
Filmopties	102, 117	Huidige instellingen.....	129
Films bewerken.....	84, 85	I	
Films in slowmotion opnemen... 118, 120		Intern geheugen	12
Films opnemen	23, 76	Intern geheugen formatteren... 104, 138	
Firmware-versie.....	104, 142	Interval.....	115
Flitser.....	2, 23, 47	Invulflits	48
Flitserlampje.....	3, 47	Inzoomen.....	53
Flits-stand.....	46, 47	ISO-waarde.....	101, 110
Formatteren.....	11, 138	K	
Foto VR.....	104, 135	Kalenderweergave	65
Foto's extraheren	83, 85	Kleine afbeelding	73, 102
Foto's vastleggen tijdens het		Knipperdetectie	101, 116
opnemen van films.....	79	Knopgeluid	136
Foundation	43	Kopiëren	102, 127
Fulltime-AF.....	121	L	
F-waarde.....	55	Landschap 	31



Lange sluitertijd.....	48	PictBridge.....	87, 90
Levendigheid.....	29, 43	Portret 	31
Lichtnetadapter.....	87, 161	Printer.....	87, 90
Lithiumbatterijen.....	11	R	
Locatiegegevens.....	104, 141	Raster weerg./verberg.....	6, 133
Luidspreker.....	3	Rechtstreeks afdrukken.....	87, 90
M		Reekswaargeopties.....	67, 102, 128
Maan 	37	Resterende opnametijd voor films... ..	76, 77
Macro-stand.....	46, 51	Rode-ogencorrectie.....	71, 102
Markeren voor upload.....	102, 124	Rode-ogenreductie.....	48
Meerv. belicht. Lichter 	31, 34	S	
Menu Korte filmvoorstelling.....	80	Schemering 	31
Menu Netwerk.....	98, 129	Schermvullende weergave.....	24
Menu Set-up.....	98, 131	Scherpstelaanduiding.....	5
Menu Slim portret.....	98, 115	Scherpstelling.....	55
Microfoon (stereo).....	2	Scherpstelveld.....	22
Miniatuurweergave.....	24, 65	Scherpstelvergrendeling.....	58
Monitor.....	3, 4, 13, 150	SD-geheugenkaart.....	11, 149, 166
Monitorinstellingen.....	104, 133	Sluitergeluid.....	115, 136
Multi-selector.....	3, 98	Sluitertijd.....	55
Q		Sneeuw 	31
Objectief.....	2, 162	Snel retoucheren.....	70, 102
Onderwerp volgen.....	112, 113	Sneleffecten.....	69
Onderwerpstand.....	28, 31	Speciale effecten.....	80, 82
Ontspanknop.....	2, 22	Sportstand.....	28, 31, 34
Oogje voor polsriem.....	2	Stand Autom. scènekeuzekn... ..	28, 31, 32
Oplaadbare batterij.....	161	Stand Korte filmvoorstelling.....	28, 80
Oplaadbare		Stand Nachtdlandschap.....	28, 31, 32
nikkelmetaalhydridebatterijen.....	11	Stand Nachtportret.....	28, 31, 33
Opname-informatie.....	4	Stand Slim portret.....	28, 43
Opnamemenu.....	98, 105, 106	Stand Sorteert op datum.....	66
Opnamen maken.....	21, 28	Standaardw. herstellen.....	103, 129
Opnamestand.....	28	Standaardwaarden.....	104, 141
Opnemen beëindigen.....	81	Standknop.....	2, 21, 28
Optionele accessoires.....	161	Statiefaansluiting.....	3, 164
Optische zoom.....	53	Strand 	31
P		Synchron. m. smartappar.....	131
Papierformaat.....	91, 92	T	
Party/binnen 	31, 35	Taal/Language.....	104, 138



Tegenlichtstand	28, 31, 33	Zelfportrettimer	49
Tele	53	Zijzoomknop	2, 22, 53
Tijdverschil	132	Zometijd	17, 132
Tijdzone	17, 131	Zonsondergang 	31
Tijdzone en datum	14, 104, 131	Zoomen	53
Tint	29	Zoomknop	2, 22, 53
Toonniveau	8	Zoomweergave	24, 64
Toonniveau-informatie	4, 8		
TV	87, 88		

U

Uitsnede	64, 74
Uitzoomen	53
USB-/audio-/video-uitgang	3, 87, 88, 90, 94
USB-kabel	87, 90, 94

V

Vast bereik automatisch	110
Verbinden met smart apparaat ..	103, 129
ViewNX-i	94
Vliegtuigmodus	103, 129
Voedsel 	31, 35
Vogels bekijken 	37
Volume	83
Vooropnamecache	108, 109
Vuurwerk 	31, 35

W

Weergave	24, 67, 83
Weergave Eenvoudig panorama	40
Weergavemenu	98, 124
Weergavestand	24
Wi-Fi	103, 129
Windruisreductie	102, 122
Wissen	25, 68
Witbalans	101, 106

Z

Zacht	43
Zelf-collage	45, 101, 115
Zelfontspanner	46, 49
Zelfontspannerlampje	2, 50



Deze handleiding mag op geen enkele manier volledig of gedeeltelijk (behalve voor korte citaten in kritische artikelen of besprekingen) worden gereproduceerd zonder de schriftelijke toestemming van NIKON CORPORATION.

NIKON CORPORATION

© 2016 Nikon Corporation



CT6D02(1F)
6MN6641F-02