

Vorzorgsmaatregelen

- Stel het apparaat niet bloot aan overmatige krachten of schokken.
- Stel het apparaat niet bloot aan hoge temperaturen, direct zonlicht, stof en vocht.
- Niet onderdompelen het apparaat in water
- Vermijd contact met bijtende stoffen.
- Gebruik het apparaat niet in een vuur. Deze kan ontploffen.
- Niet open de behuizing en niet manipuleren structurele componenten van het apparaat.

Batterijvoorschriften

- Gebruik uitsluitend alkaline batterijen, geen oplaadbare batterijen.
- Installeer batterijen correct volgens de polariteitmarkeringen (+/-).
- Vervang altijd een volledige set batterijen.
- Combineer nooit gebruikte en nieuwe batterijen.
- Verwijder onmiddellijk uitgeputte batterijen.
- Verwijder batterijen wanneer niet in gebruik.
- Batterijen nooit opladen of in vuur werpen om ontploffing te voorkomen.
- Houd de batterijen niet in de nabijheid van metalen voorwerpen. Een contact kan een kortsluiting veroorzaken.
- Houd alle batterijen buiten bereik van kinderen omdat ze een verstikkingsgevaar vormen.
- Bewaar de verpakking voor eventueel toekomstig gebruik.

Techno Trade Import Export GmbH verklaart hierbij dat het apparaat EA3050 in overeenstemming is met de essentiële eisen en andere relevante voorschriften van de richtlijn EMC 2014/30/EU.

De verklaring van overeenstemming is te vinden op:

www.mobile-alerts.eu/technoline/doc

Verordening verwijdering batterijen



Oude batterijen horen niet in het huisvuil. Als batterijen in het milieu terecht komen kunnen deze milieu en gezondheidsproblemen tot gevolg hebben. U kunt gebruikte batterijen kosteloos bij uw handelaar of inzamelplaatsen teruggeven. U bent als verbruiker wettelijk verplicht oude batterijen, als omschreven, in te leveren.

Verordening verwijdering elektrische apparaten



Dit symbool betekent dat elektrische apparatuur, wanneer hij het eind van zijn levensduur bereikt, niet mag worden afgevoerd met het gewone huishoudelijk afval. Breng de apparaat naar het plaatselijke inzamelpunt voor afval of recyclingcentrum. Dit is van toepassing voor alle landen van de Europese Unie en op de overige Europese landen met een systeem voor gescheiden afvalinzameling.

Eigenschappen

- Het digitale kompas verstrekt lezingen voor graden, noordpunt en hemelstreek. Kompasbereik -0° tot 359°, 1-16 wijzers (grafisch)
- Declinatiehoek afstelbaar voor regio's met magnetische variatie
- Hoogtemeter: metingen uitgedrukt in meter of voet
- Barometrische druk en drukmeting op zeeniveau in hpa, mmHG of inHG
- Icoontjes voor Weersvoorspelling: Zonnig, Lichtbewolkt, Bewolkt en Regenachtig
- Tijd en Datum
- Dagelijks Alarm
- Temperatuurlezing uitgedrukt in °C of °F
- Waterbestendig
- Draagriem inbegrepen voor comfortabel dragen.

Specificaties:

- Meetbereik van thermometer: -20°C ~ +60°C (-4°F tot +140°F)
- Meetbereik van hoogtemeter: -400 ~ 9000 meter
- Meetbereik van barometer: 300mbar ~ 1100 mbar
- Voeding: Batterij: CR2032 lithium x 2 stuks
- Afmetingen: 54 x 103 x 17 mm

Uiterlijk

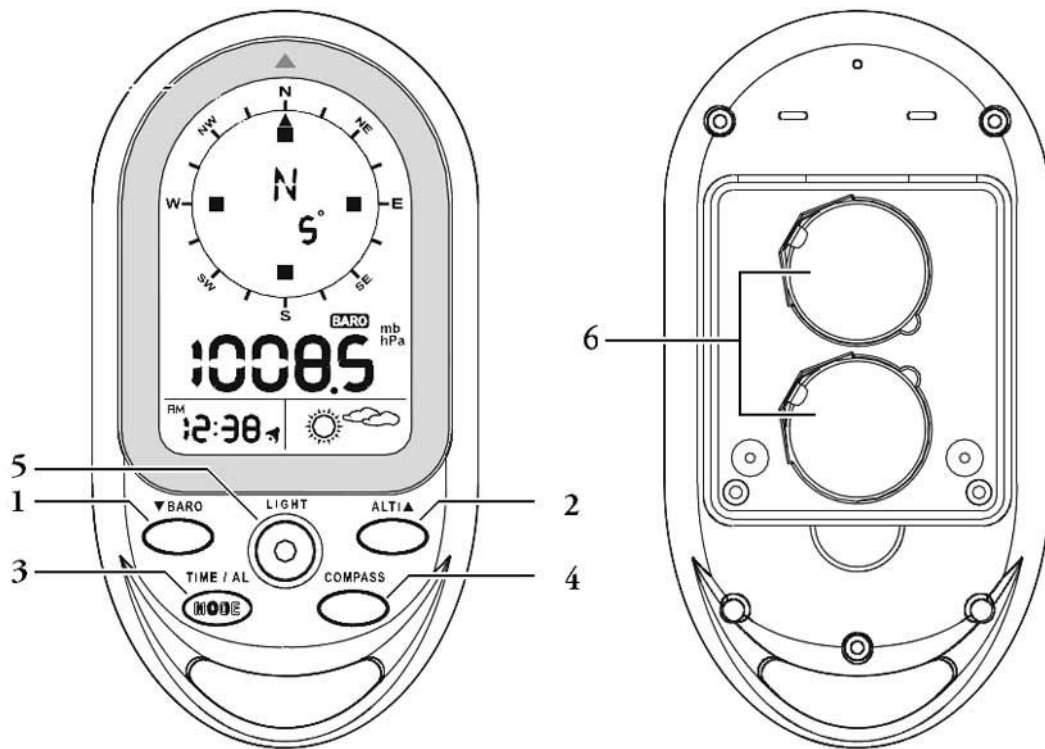

- 1: BARO/▼ toets: Instellingsmodus van barometer openen/waarden verlagen.
- 2: ALTI/▲ toets: Instellingsmodus voor hoogteligging openen/waarden verhogen.
- 3: TIME/AL/MODE toets: Display wisselen tussen tijd, datum en alarm.
Instellingsmodus openen voor Tijd/Alarm.
- 4: COMPASS toets: Instellingsmodus openen van het kompas;
Willekeurige instellingsmodus verlaten.
- 5: LIGHT/LOCK toets: Achtergrondlicht inschakelen;
Toetsen vergrendelen/ontgrendelen.
- 6: BATTERIJHOUDER

LCD DISPLAY

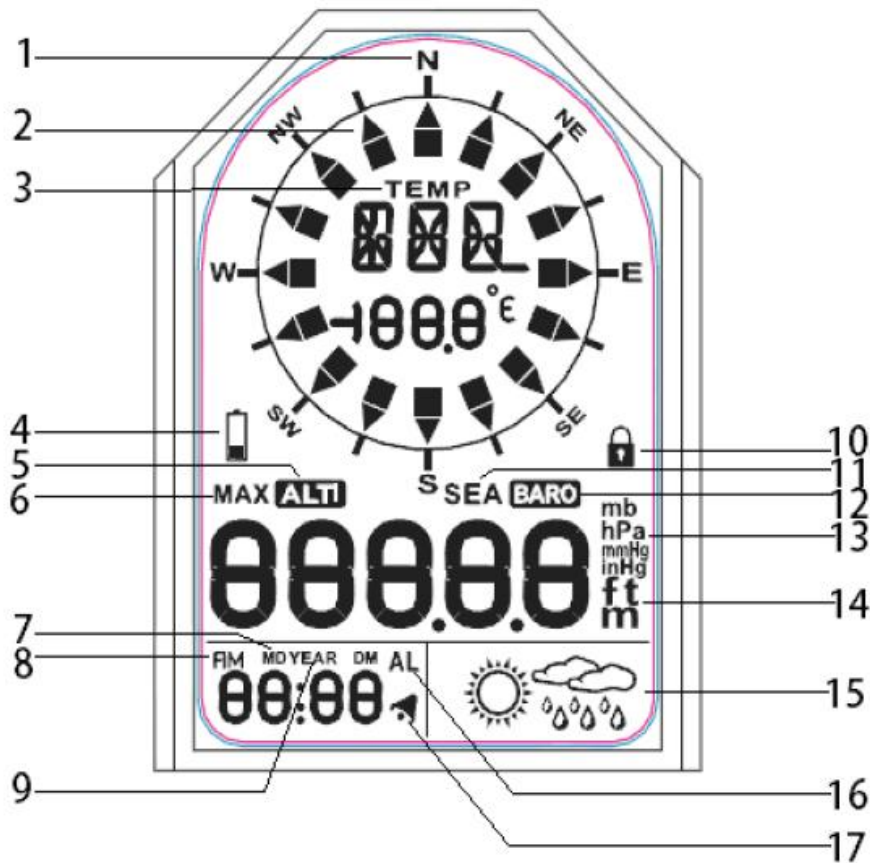

- 1: Hemelstreek met het kompas in richting noord
- 2: Richtingpijl
- 3: Temperatuur: weergegeven wanneer niet in kompasmodus
- 4: "Lage batterij" Indicator
- 5: Weergegeven wanneer in Hoogtemetermodus
- 6: Toont de maximum hoogteligging
- 7: Toont het weergaveformaat van Dag en Maand
- 8: AM/PM
- 9: Jaar
- 10: Toetsenpaneel is vergrendeld
- 11: Verschijnt wanneer zeeniveaudruk wordt weergegeven
- 12: Weergegeven wanneer in Barometermodus
- 13: Eenheden van luchtdruk.
- 14: Eenheden van hoogteligging, weergegeven in hoogteliggingmodus
- 15: Weersvoorspelling
- 16: Weergegeven wanneer in Alarmmodus
- 17: Verschijnt wanneer het alarm is geactiveerd

Instelling:

- Gebruik een kleine schroevendraaier om het schroefje op het batterijklepje los te draaien. Verwijder de batterij met een dun voorwerp, plaats 2 stuks CR2032 lithium batterijen, plaats hierbij de positieve zijde van de batterij omhoog. Draai vervolgens het schroefje van het batterijklepje vast. Wanneer de batterij uitgeput raakt, zal het "lage batterij" icoontje () oplichten. De batterijen zijn aan vervanging toe.

Hoofdfunctie en Bediening

- Druk op de "MODE" toets om te wisselen tussen Klok, Datum, Jaar en Alarmklok.



- Druk op de toetsen ALTI/▲, BARO/▼, COMPASS om te wisselen tussen

HOOGTEMETERMODUS

BAROMETERMODUS

KOMPASMODUS

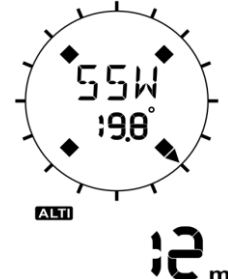
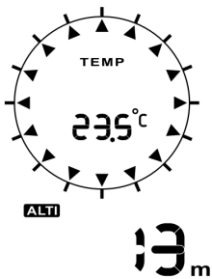

TIJDMODUS



(1) Handmatige Tijdstelling

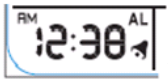

- Houd de "MODE" toets 3 seconden ingedrukt om de instellingen te openen. Druk op "▼" of "▲" om de instelling te wijzigen, en druk op de "MODE" toets om te bevestigen en naar de volgende instelling te gaan.
- De volgorde van de instellingen is als volgt: 12/24-uur formaat, Uur, Minuut, Seconde, Jaar, Maand/Dagvolgorde, Maand, Dag, Temperatuureenheid, en eenheid van Hoogteligging.
- Als u 15 seconden geen toets indrukt, keert de display automatisch terug naar de vorige modus.
- Druk op de "COMPASS" toets om de Tijdstellingmodus te verlaten.

(2) Dagelijkse Alarminstelling

- Druk op de "TIME/AL" toets om de weergave van de Alarmtijd in te schakelen. ("AL" icoontje

verschijnt op de LCD ) , houd de "TIME/AL" toets 3 seconden ingedrukt om de instellingmodus van de alarmklok te openen. Druk op "▼" of "▲" om de instelling te wijzigen, en druk op de "TIME/AL" toets om te bevestigen en naar de volgende instelling te gaan.

- De volgorde van de instellingen is als volgt: Uur, Minuut en Alarm ON ()/OFF ().

- Wanneer het alarm is ingeschakeld, verschijnt het symbooltje “”, wanneer het is uitgeschakeld, zal het symbooltje “” verdwijnen.
- Wanneer het alarm klinkt, zal “” knipperen en kunt u op een willekeurige toets drukken om het alarm te stoppen. Als u voor 15 seconden op geen enkele toets drukt, zal het alarm na 2 minuten automatisch stoppen.

HOOGTEMETER EN BAROMETER

Nadat de batterij is geïnstalleerd, zal het apparaat automatisch starten met de barometerlezingen en tevens de maximum zeeniveaudruk meten.

(1) De Hoogtemeter Instellen en Terugstellen

Hoogtemeter: metingen in meter of voet, bereik: -400 ~ 9000 meter. Het apparaat verstrekt beide de huidige hoogteligging en maximum hoogteligging.

(i) Huidige Hoogteliggingweergave  m.

(ii) Maximum Hoogteliggingweergave  m (“MAX” icoontje weergegeven op de LCD).

- Druk op de “ALT” toets om de hoogtemetermodus te openen. Druk nogmaals op de “ALT” toets om de maximum hoogteligging weer te geven.
- Wanneer de LCD de huidige hoogteligging toont, kunt u de “ALT” toets 3 seconden ingedrukt houden om de instelling te openen. Druk op “▼” of “▲” om de hoogteligging te wijzigen, en druk op de “MODE” toets om te bevestigen en de instelling te verlaten. Druk gelijktijdig op “▼” en “▲” om de huidige hoogteliggingwaarde terug te stellen op 0.
- Wanneer de LCD de maximum hoogteligging toont, kunt u gelijktijdig op “▼” en “▲” drukken om de maximum hoogteliggingregistratie te wissen en terug te stellen op 0.

(2) Zeeniveaudruk een Weersvoorspellingicoontjes instellen

(i) Huidige barometrische druk:  .

(ii) Zeeniveaudruk  (“SEA” icoontje weergegeven op de LCD).

- Druk op de “BARO” toets om de Barometermodus te openen, de LCD zal de huidige barometrische druk weergeven, druk nogmaals op de “BARO” toets om de zeeniveaudruk weer te geven.
- Wanneer de Zeeniveaudruk wordt weergegeven, kunt u de “BARO” toets 3 seconden ingedrukt houden om de instelling te openen.
- Druk op “▼” of “▲” om de instelling te wijzigen, en druk op de “MODE” toets om te bevestigen en naar de volgende instelling te gaan.
- De volgorde van de instellingen is als volgt: zeeniveaudruk, icoontjes wisselen voor weersvoorspelling. (De Weersvoorspelling wordt door de volgende vier animaties vertegenwoordigd).



- De weersvoorspelling zal 6 uur na het invoeren van de huidige weerstatus de eerste voorspelling starten.

Opmerking:

- (1) *Meting van barometrische druk en zeeniveaudruk uitgedrukt in **hpa, mmHG of inHG**. Wanneer de zeeniveaudruk varieert, zal de hoogteligging zich dienovereenkomstig aanpassen.*
- (2) *Het bereik van de zeeniveaudruk is 900mbar ~1100mbar.*
- (3)



betekent Lichtbewolkt



betekent Bewolkt



betekent Regenachtig



betekent Zonnig

KOMPAS

Het kompas toont de richting in graden naar het Noorden samen met 16 kardinale punten.

- Druk op de "COMPASS" toets om de Kompasmodus te openen, houd het apparaat a.u.b. horizontaal. Richt de 12-uur positie van het apparaat in de richting die u wilt meten. Zoals te zien in de grafiek hieronder, is de momenteel gemeten richting WSW 223°. Het pijltje "▲" is altijd op het Noorden gericht.

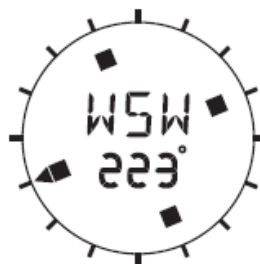

- Wanneer de richting van het kompas op het Noorden is gericht (graden voor -12,5 tot +12,5), zal het richtingicoontje buiten worden weergegeven. Als u 30 seconden op geen enkele toets drukt, schakelt het apparaat het kompas automatisch uit en keert het terug op temperatuurmodus.

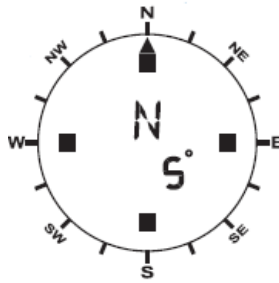

Opmerking:

1. Het kompas moet waterpas worden gehouden wanneer in gebruik. Een meting nemen terwijl het apparaat niet horizontaal is (t.o.v. de horizon) kan tot grote meetfouten leiden.
2. Meet de richting altijd in de open lucht, omdat het zeer gevoelig is voor verstorende, magnetische bronnen magnetism.
- 3.

Richting	Betekenis	Richting	Betekenis	Richting	Betekenis	Richting	Betekenis
N	Noord	NNE	Noord-noordoost	NE	Noordoost	ENE	Oost-noordoost
E	Oost	ESE	Oost-zuidoost	SE	zuidoost	SSE	Zuid-zuidoost
S	Zuid	SSW	Zuid-zuidwest	SW	zuidwest	WSW	West-zuidwest
W	West	WNW	West-noordwest	NW	Noordwest	NNW	Noord-noordwest

(1) Kompasensor ijken

Het kompas moet worden geijkt vóór gebruik OF nadat de batterij is vervangen.

- Houd in Kompasmodus de "COMPASS" toets 3 seconden ingedrukt om de ijkmodus voor de kompassensor te openen, druk op de "COMPASS" toets om het ijken te starten.
- Houd het apparaat waterpas of plaats het op een niet-metalen tafel/bureau, onthoud de richting van het pijltje op de LCD en draai het kompas langzaam één volledige slag rechtsom.

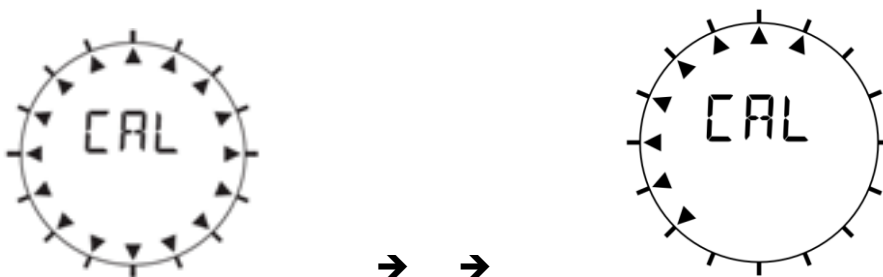

- Wanneer de procedure is voltooid, zal de LCD "OK" weergeven als de ijking is geslaagd of "Fail" als het is mislukt, zoals hieronder te zien.



(2) De Declinatiehoek instellen

De hoek tussen het magnetische noorden en het werkelijke noorden wordt de magnetische declinatie genoemd. De magnetische polen van de aarde variëren met verloop van tijd en verschillen ook per locatie. Zoek naar de declinatiehoek op een map of via het web en stel vervolgens de declinatie in op dit apparaat om het verschil tussen magnetisch noorden en werkelijk noorden te corrigeren. Vergeet a.u.b. niet dat als u dit niet instelt, kunnen de lezingen van het kompas verkeerd zijn.

- Houd in Kompasmodus de “COMPASS” toets voor 3 seconden ingedrukt om de ijkmodus voor de kompassensor te openen, druk op de “MODE” toets om de instelling van de declinatiehoek te openen. De hoek dient op de LCD te knipperen. (in het onderstaande voorbeeld zal “0°” op de LCD knipperen)



- Druk op “▼” of “▲” om de hoekwaarde aan te passen binnen een bereik van -90° tot 90°, en druk op de “MODE” toets om de instelling te bevestigen en verlaten.

TEMPERATUUR

- Wanneer de kompasmodus is uitgeschakeld, zal de LCD in de 2e rij bovenin de temperatuurlezing weergegeven uitgedrukt in eenheid °C of °F, binnen een bereik van -20°C tot 60°C.

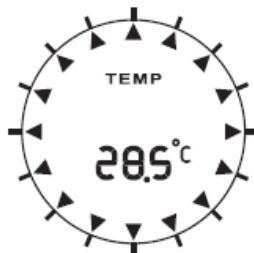

- Wanneer de temperatuur lager is dan -20°C, zal de LCD display LL.L°C tonen. Wanneer de temperatuur hoger is dan 60°C, zal de LCD display HH.H°C weergeven.

ACHTERGRONDLICHT/TOETSVERGREDELING

- Druk op de “LIGHT” toets om het achtergrondlicht voor 5 seconden in te schakelen.
- Houd de “LIGHT” toets voor 3 seconden ingedrukt, het toetsenpaneel zal worden vergrendeld en het icoontje  zal op de LCD display verschijnen. Houd de “LIGHT” toets voor 3 seconden ingedrukt

om het toetsenpaneel te ontgrendelen.

APPARAAT UITSCHAKELEN

- Houd de “▼” & “▲” toetsen gelijktijd ingedrukt en gebruik een pin om op de “reset” toets te drukken en het apparaat uit te schakelen. De LCD display en alle functies zullen worden uitgeschakeld.
- Houd de “LOCK” & “COMPASS” toetsen ingedrukt om het apparaat opnieuw te starten.
- Nadat het apparaat is uitgeschakeld, zullen alle registraties en ingestelde gegevens worden gewist.

Opmerking:

- Het apparaat niet demonteren of modificeren.
- Gebruik geen enkele schurende of vluchtige reinigingsmiddelen.
- Giet geen water, vloeistof of afval op het apparaat.