



Security Tech Germany

## Smartvest



## Gebruikershandleiding

Belangrijke aanwijzingen en FAQ's over dit product en andere producten vindt u op website

[www.abus.com](http://www.abus.com)

Versie 1.2

*Nederlandse vertaling van de originele Duitse handleiding.  
Bewaren voor toekomstig gebruik!*



## Inleiding

Geachte klant,

Hartelijk dank voor de aankoop van dit product.

**Dit apparaat voldoet aan de eisen van de geldende EU-richtlijnen. De conformiteitsverklaring is verkrijgbaar bij:**

ABUS Security-Center GmbH & Co. KG  
Linker Kreuthweg 5  
86444 Affing  
DUITSLAND

Om deze toestand te behouden en een veilig gebruik te garanderen, dient u als gebruiker deze gebruikershandleiding in acht te nemen!

Lees de complete gebruikershandleiding door voordat u het product in gebruik neemt. Neem alle gebruiks- en veiligheidsinstructies in acht!

**Alle genoemde bedrijfs- en productnamen zijn handelsmerken van de betreffende eigenaren. Alle rechten voorbehouden.**

**Neem bij vragen contact op met uw installateur of speciaalzaak!**





### **Uitsluiting van aansprakelijkheid**

Deze gebruikershandleiding is met grote zorgvuldigheid opgesteld. Mocht u toch weglatingen of onnauwkeurigheden ontdekken, informeer ons dan schriftelijk hierover via het bovenstaande adres.

ABUS Security-Center GmbH aanvaardt geen aansprakelijkheid voor technische en typografische fouten en behoudt zich het recht voor te allen tijde, zonder aankondiging vooraf, wijzigingen aan het product en in de gebruikershandleidingen aan te brengen.

ABUS Security-Center is niet aansprakelijk of verantwoordelijk voor directe en indirecte gevolgschade die in verband met de uitrusting, de prestatie en het gebruik van dit product ontstaan. Voor de inhoud van dit document wordt geen enkele garantie gegeven.

## Verklaring van symbolen

	Het symbool met de flits in de driehoek wordt gebruikt als er gevaar voor de gezondheid bestaat, bijv. door een elektrische schok.
	Een driehoek met uitroeptekens wijst op belangrijke instructies in deze gebruikershandleiding die absoluut in acht genomen moeten worden.
	Dit symbool wijst op bijzondere tips en instructies over de bediening.

## Opsommingen

1. ... 2. ...	Opsommingen met vaste volgorde in de tekst of waarschuwing.
• ... • ...	Opsommingen zonder vaste volgorde in de tekst of waarschuwing.

## Beoogd gebruik

Gebruik het apparaat uitsluitend voor het doel waarvoor het werd gebouwd en ontworpen! Ieder ander gebruik geldt als niet beoogd!



Dit apparaat mag alleen gebruikt worden voor het/de volgende doel(en):

- Het draadloze Smartvest-alarmsysteem biedt een ongecompliceerde instap in het moderne wonen met een betrouwbare algehele beveiliging in combinatie met aantrekkelijke Home Automation-functies. De Smartvest-centrale verbindt maximaal 32 draadloze componenten en 4 IP-camera's met de gratis app. Met de gratis app heeft de gebruiker wereldwijd toegang tot de centrale. De centrale heeft een geïntegreerde sirene die bij een alarm afgaat met een volume van 90dB en kan daarnaast ook met pushnotificaties via app en e-mail alarmeren.

## Belangrijke veiligheidsinstructies

### Algemeen

Lees voordat u het apparaat voor de eerste keer gebruikt nauwkeurig de volgende instructies en let op alle waarschuwingen, zelfs als u vertrouwd bent in de omgang met elektronische apparaten.

	<b>Bij schade die door het niet in acht nemen van deze gebruikershandleiding wordt veroorzaakt vervalt het recht op garantie. Wij stellen ons niet aansprakelijk voor gevolgschade!</b>
	<b>Wij aanvaarden geen aansprakelijkheid voor materiële schade of letselschade, die door onjuist gebruik of het niet in acht nemen van de veiligheidsinstructies is veroorzaakt. In deze gevallen vervalt ieder recht op garantie!</b>

Bewaar deze handleiding zorgvuldig als naslagwerk in de toekomst.

Als u het apparaat verkoopt of doorgeeft, overhandig dan ook deze handleiding.

De volgende veiligheids- en gevareninstructies dienen niet alleen ter bescherming van uw gezondheid, maar zijn ook bedoeld voor de bescherming van het apparaat. Lees de volgende punten aandachtig door:

**Voeding**

- Gebruik dit apparaat alleen op een stroombron die de op het typeplaatje vermelde netspanning levert. Neem contact op met uw energiebedrijf als u niet zeker weet welke voeding bij u beschikbaar is.
- Koppel het apparaat los van de netvoeding, voordat u onderhouds- of installatiewerkzaamheden uitvoert
- Om het apparaat helemaal van het stroomnet te scheiden, moet de netstekker uit het stopcontact worden getrokken.
- Om brandgevaar uit te sluiten, moet de netstekker van het apparaat altijd uit het stopcontact worden getrokken, als het apparaat langere tijd niet wordt gebruikt.

**Overbelasting / overspanning**

- Voor een storm en/of onweer met het risico van blikseminslag koppelt u het apparaat los van het elektriciteitsnet of sluit u het apparaat op een noodvoeding aan.
- Vermijd overbelasting van stopcontacten, verlengsnoeren en adapters. Overbelasting kan leiden tot brand of een elektrische schok.

**Kabels**

- Houd kabels altijd aan de stekker vast en trek niet aan de kabel zelf
- Raak het netsnoer nooit met natte handen aan, omdat dit kortsluiting of een elektrische schok kan veroorzaken.
- Plaats niet het apparaat, meubels of andere zware voorwerpen op de kabels en let erop dat deze niet worden geknikt, in het bijzonder aan de stekker en aan de aansluitingen
- Maak nooit een knoop in een kabel en bind de kabel niet samen met andere kabels.
- Alle kabels moeten zo worden gelegd dat niemand erop kan gaan staan of erdoor wordt belemmerd.
- Een beschadigd netsnoer kan brand of een elektrische schok veroorzaken. Controleer het netsnoer regelmatig.
- Wijzig of manipuleer netsnoeren en netstekkers niet.
- Gebruik geen adapterstekkers of verlengsnoeren die niet voldoen aan de geldende veiligheidsnormen en manipuleer netsnoeren niet.

**Kinderen**

- Elektrische apparaten mogen niet in de handen van kinderen terechtkomen! Laat kinderen nooit zonder toezicht elektrische apparaten gebruiken. Kinderen kunnen de mogelijke gevaren niet altijd goed herkennen. Kleine onderdelen kunnen levensgevaarlijk zijn als ze worden ingeslikt.
- Houd verpakkingsfolie uit de buurt van kinderen. Er bestaat gevaar voor verstikking!
- Dit apparaat hoort niet thuis in de handen van kinderen. Verende onderdelen kunnen bij onjuist gebruik eruit springen en letsel (bijv. ogen) bij kinderen veroorzaken.

### Opstelplaats/gebruiksomgeving

Plaats of monteer de Smartvest op een vast, effen oppervlak of muur en zet geen zware voorwerpen op het apparaat.

Zorg altijd voor voldoende ventilatie (plaats de Smartvest niet in een kast, op een dik tapijt, op een bed, of op plaatsen waar de ventilatieopeningen afgedekt zijn, en houd minimaal 10 cm afstand aan naar alle kanten)

De Smartvest is niet geschikt voor gebruik in ruimtes met een hoge temperatuur of luchtvochtigheid (bijv. badkamers) of in zeer stoffige ruimtes.

Let bij alle componenten die alleen voor binnentoepassingen geschikt zijn erop dat

- geen directe warmtebronnen (zoals van verwarmingen) op de componenten werken.
- geen direct zonlicht of sterk kunstlicht op de beeldopnemer schijnt.
- geen open brandhaarden (bijv. brandende kaarsen) op of naast de componenten staan.
- het contact met spat- of druiptwater wordt vermeden.
- de componenten niet worden gebruikt in de buurt van water, de componenten mogen vooral niet ondergedompeld worden (plaats geen met vloeistoffen gevulde voorwerpen, bijv. vazen of drankflessen op of naast het apparaat).
- de componenten niet blootstaan aan sterke temperatuurschommelingen, omdat anders luchtvochtigheid kan condenseren en een elektrische kortsluiting kan veroorzaken.

Let bij alle componenten die voor binnen- en buitentoepassingen geschikt zijn erop dat

- de componenten niet blootstaan aan sterke schokken of trillingen.
- de componenten niet in de directe omgeving van magnetische velden (bijv. luidsprekers) staan.
- het contact met agressieve vloeistoffen wordt vermeden.
- geen vreemd materiaal binnendringt.
- de bedrijfstemperatuur en de bedrijfsvochtigheid van de componenten worden aangehouden.

Lees voor de correcte montage en de naleving van de bedrijfsomgeving van de componenten de bijbehorende Quick Guide, de technische gegevens en de montagehandleiding in hoofdstuk 3.

### Batterij

Alle componenten van de Smartvest behalve het draadloze stopcontact worden of kunnen met een batterij worden gevoed. Voor een lange levensduur en om brand en letsel te voorkomen dient u zich te houden aan de volgende aanwijzingen:

- Gooi de batterij niet bij het huishoudelijke afval.
- Stel de batterij niet bloot aan een warmtebron of aan direct invallend zonlicht. Bewaar de batterij niet op een plaats waar zeer hoge temperaturen kunnen optreden.
- De batterij mag niet worden verbrand.
- De batterij mag niet met water in aanraking komen.
- De batterij mag niet uit elkaar gehaald, doorboord of beschadigd worden.
- De batterijcontacten mogen niet kortgesloten worden.
- De batterij mag niet in handen van kleine kinderen terechtkomen.
- De batterij is niet herlaadbaar.

**Uitpakken**

Tijdens het uitpakken dient u het apparaat met uiterste zorgvuldigheid te behandelen. Verpakkingen en verpakkingsmiddelen kunnen worden gerecycled en dienen voor hergebruik te worden afgevoerd. Wij adviseren u: Papier, karton en golfkarton of kunststofverpakkingen dienen in de daarvoor bestemde verzamelcontainer te worden gedeponereerd. Zolang deze in uw woonomgeving nog niet beschikbaar zijn, kunt u deze materialen bij het huisvuil doen.

	<b>Waarschuwing</b> Bij een eventuele beschadiging van de originele verpakking controleert u eerst het apparaat. Als het apparaat beschadigd is, stuurt u het in de verpakking terug en informeert u de bezorgdienst.
---	--

**Ingebruikname**

Voor de eerste ingebruikname alle veiligheids- en bedieningsinstructies lezen!

	<b>Waarschuwing</b> Ondeskundige en amateuristische werkzaamheden aan het elektriciteitsnet of aan de huisinstallaties zijn niet alleen gevaarlijk voor uzelf, maar ook voor anderen. Sluit de installaties zo aan dat net- en laagspanningsstroomkringen altijd gescheiden verlopen en op geen enkele plaats met elkaar verbonden zijn of door een defect met elkaar verbonden kunnen raken.
--	--

**Onderhoud en reiniging**

Onderhoudswerkzaamheden zijn nodig als het apparaat beschadigd is, bijv. als de netstekker, het netsnoer of de behuizing beschadigd is, vloeistof of voorwerpen in het apparaat terecht zijn gekomen, het apparaat blootgestaan heeft aan regen of vocht of als het niet goed werkt of gevallen is.

**Onderhoud**

- Als u rookontwikkeling, of ongebruikelijke geluiden of geuren vaststelt, schakelt u het apparaat meteen uit en trekt u de netstekkers uit het stopcontact. In deze gevallen mag het apparaat niet meer gebruikt worden tot een deskundige een controle heeft uitgevoerd.
- Laat alle onderhoudswerkzaamheden uitsluitend door gekwalificeerde specialisten uitvoeren.
- Open nooit de behuizing van het apparaat of de accessoires. Bij geopende behuizing bestaat levensgevaar door elektrische schok.

**Reiniging**

- De behuizing van het apparaat alleen met een vochtige doek reinigen.
- Geen oplosmiddelen, spiritus, verdunners etc. en geen van de volgende stoffen gebruiken: zout water, insectenverdelger, chloor- of zuurhoudende oplosmiddelen (salmiak), schuurpoeder.
- Met de katoenen doek zacht over het oppervlak wrijven totdat deze helemaal droog is.

	<b>Het apparaat werkt met gevaarlijke spanning. Koppel het apparaat voor onderhoudswerkzaamheden (bijv. reinigen) los van het stroomnet!</b>
---	--

Inhoud

1. Beschrijving van het apparaat ..... 8

1.1.	FUAA35000 Smartvest.....	8
1.2.	FUHA35000 draadloos stopcontact.....	11
1.3.	FUMK35000 magneetcontact.....	12
1.4.	FUBW35000 bewegingsmelder.....	13
1.5.	FURM35000 rook-hitemelder.....	13
1.6.	FUSG35000 sirene.....	14
1.7.	FUBE35000 afstandsbediening.....	15
2.	Ingebruikname.....	16
2.1.	Smartvest-app installeren.....	16
2.2.	Smartvest instellen.....	16
2.3.	Componenten programmeren.....	19
2.4.	Algemene instellingen.....	21
3.	Montage.....	23
3.1.	FUAA35000 Smartvest.....	23
3.2.	FUHA35000 draadloos stopcontact.....	24
3.3.	FUMK35000 magneetcontact.....	24
3.4.	FUBW35000 bewegingsmelder.....	26
3.5.	FURM35000 rook-hitemelder.....	27
3.6.	FUSG35000 sirene.....	28
3.7.	FUBE35000 afstandsbediening.....	29
4.	Bediening.....	30
4.1.	Navigatiebalk en voettekst.....	31
4.2.	Overzicht.....	32
4.3.	Hotkeys.....	34
4.4.	Ruimtes.....	35
4.5.	Camera's.....	37
4.6.	Contacten.....	39
4.7.	Gebeurtenissen.....	40
4.8.	Alarmweergave.....	41
5.	Configuratie.....	42
5.1.	Configuratieoverzicht.....	43
5.2.	Componenten.....	44
5.3.	Hotkeys.....	52
5.4.	Scenario's.....	54
5.5.	Tijdschema's.....	55
5.6.	Geavanceerde instellingen.....	56
6.	Technische gegevens.....	61

# 1. Beschrijving van het apparaat

In dit hoofdstuk worden de Smartvest en alle bijbehorende componenten beschreven.

## 1.1. FUAA35000 Smartvest

### Voorzijde

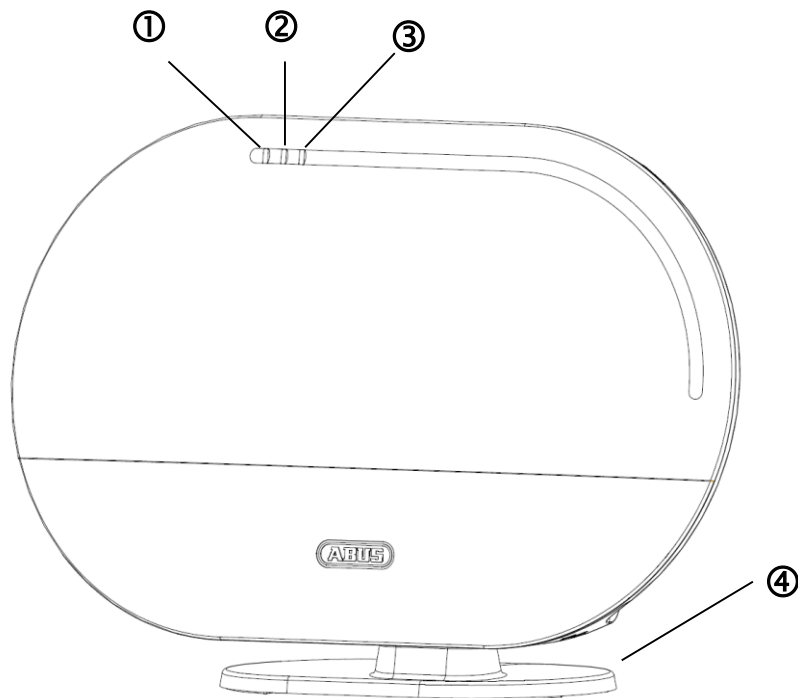

①	Power-LED	Groen	Aan	Systeem wordt gevoed met spanning	
			Uit	Geen voedingsspanning	
②	Status-LED		Uit	Systeem is 'inactief'	
			Geel	Aan	Systeem is 'inactief' en er is een storing (bijvoorbeeld lage batterij of magneetcontact staat 'open')
			Blauw	Aan	Systeem is 'actief'
			Rood	Aan	Systeem is 'actief' en in alarmtoestand (normaal alarm, sabotagealarm of paniekalarm)
③	Netwerk LED	Groen	Aan	Verbinding met netwerk en internet	
			Uit	Verbinding met netwerk zonder internet	
		Rood	Knipperend	Geen netwerkverbinding	
④	Optionele voet. Afneembaar voor wandmontage.				



Onderzijde

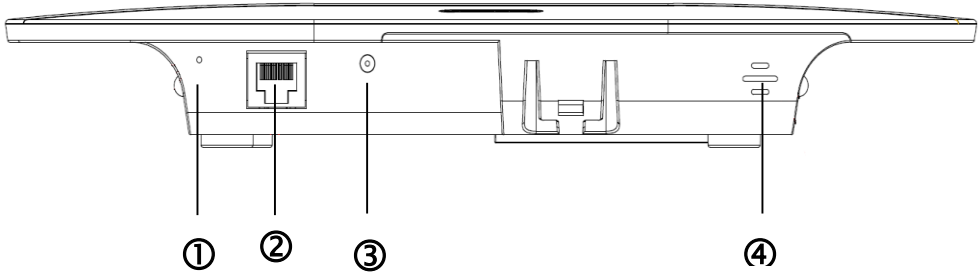

①	Resetknop	<p>Resetten van de wachtwoorden op de fabrieksinstellingen (123456) en netwerkinstellingen op DHCP:</p> <ul style="list-style-type: none"> <li>• druk bij een ingeschakelde installatie de resetknop langer dan 10 seconden in met behulp van een paperclip. De Power LED gaat uit en er is een continue toon te horen. De installatie start vervolgens opnieuw op.</li> </ul> <p>Reset van de installatie op de fabrieksinstellingen betekent dat alle instellingen teruggezet worden en de pairing van de componenten worden gewist.</p> <ul style="list-style-type: none"> <li>• Druk bij een spanningsloze centrale op de resetknop en houd deze langer dan 10 seconden ingedrukt terwijl u de centrale met spanning voedt. De Power LED gaat uit en er is een continue toon te horen. De installatie start vervolgens opnieuw op.</li> </ul>
②	RJ45-aansluiting	Geïntegreerde netwerkaansluiting 10/100 Mbit
③	Voedingsspanning	5V DC / 1,5 A. Apparaat start automatisch bij netspanning
④	Hygrometer	Geïntegreerde hygrometer voor de meting van temperatuur en luchtvochtigheid

Achterzijde

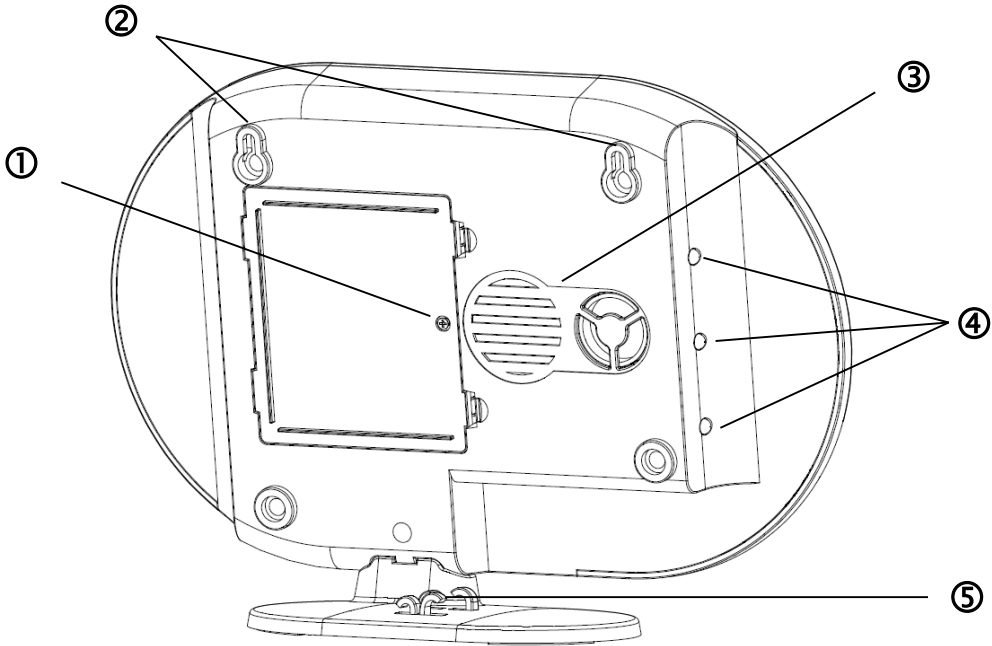

①	Batterijvak	6x AA (1,5 V) batterijen voor noodstroom (levensduur van de batterij ca. 5 uur )  <b>Batterij vervangen</b> Klemmen indrukken om de afdekking van het batterijvak te openen. Verwijder de lege 6 AA (1,5 V) batterijen uit het vak en plaats nieuwe 6 AA (1,5 V) batterijen. Let daarbij op de in de bodem aangegeven richting. Sluit daarna het batterijvak af met de afdekking.		
②	Ophanging	Ophanging voor wandmontage Afstand tussen boorgaten: 10 cm (boorsjabloon bijgevoegd)		
③	Luidspreker	Luidspreker van Smartvest met een volume van maximaal 90db.		
④	Achtergrond-LED's	Uit	Uit	Systeem is 'inactief'
		Geel	Aan	Systeem is 'inactief' en er is een storing (bijvoorbeeld lege batterij of magneetcontact staat open)
		Blauw	Aan	Systeem is 'actief'
		Rood	Aan	Systeem is 'actief' en in alarmtoestand (bijvoorbeeld magneetcontact geopend)
⑤	Kabelgeleiding	Kabelgeleiding voor voedingsspanning en netwerkkabel.		

1.2. FUHA35000 draadloos stopcontact

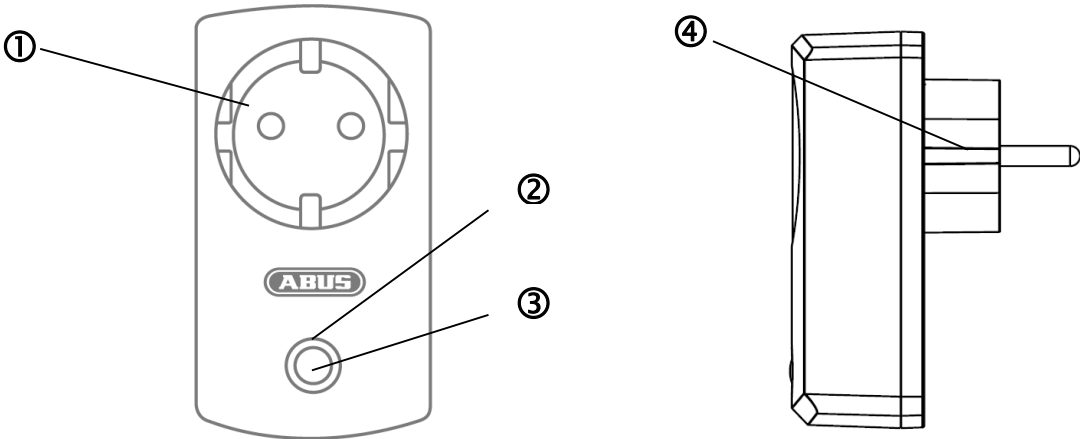

①	Geaard stopcontact	Geaard stopcontact type F (CEE 7/4). Te gebruiken in de volgende landen: Duitsland, Oostenrijk, Zweden, Nederland		
②	Status-LED	Blauw	Uit	Draadloos stopcontact is actief, spanning wordt doorgegeven.
			Aan	Draadloos stopcontact is inactief, spanning wordt niet doorgegeven aan de gebruiker.
		Oranje	Knipperend	Draadloos stopcontact start
			Aan	Repeater-modus gestart. Draadloos stopcontact is inactief, spanning wordt niet doorgegeven aan de gebruiker. Repeater-modus aan en verbonden met een component.
③	Toets	Druk één keer op de toets om het draadloze stopcontact actief of inactief te schakelen.		
		Houd de toets 5 seconden ingedrukt om de repeater-modus in te schakelen.		
④	Geaarde stekker	Geaarde stekker type F (CEE 7/4). Te gebruiken in de volgende landen: Duitsland, Oostenrijk, Zweden, Nederland		

**Repeater-modus**

Het draadloze stopcontact kan een gebruiker schakelen maar ook als draadloze repeater voor een andere component worden gebruikt. Hiertoe volgt u de volgende stappen:

1. Houd de toets 5 seconden ingedrukt om de repeater-modus in te schakelen. De Status-LED begint oranje te knipperen.
2. Voer een handmatige programmering uit bij de component die u wilt verbinden met het draadloze stopcontact (zie hoofdstuk 5 Configuratie).
3. Als de verbinding is gelukt, brandt de status-LED oranje.
4. Om de repeater-modus weer uit te schakelen, koppelt u eerst het stopcontact los. Druk nu de toets in en houd deze toets ingedrukt. Sluit het stopcontact weer aan. Wacht tot de LED blauw knippert en laat pas dan de toets los. Alshet uitschakelen is gelukt, brandt de LED nu blauw.



**Aanwijzing**

Er kan altijd slechts één component worden aangesloten op een draadloos stopcontact.

### 1.3. FUMK35000 magneetcontact

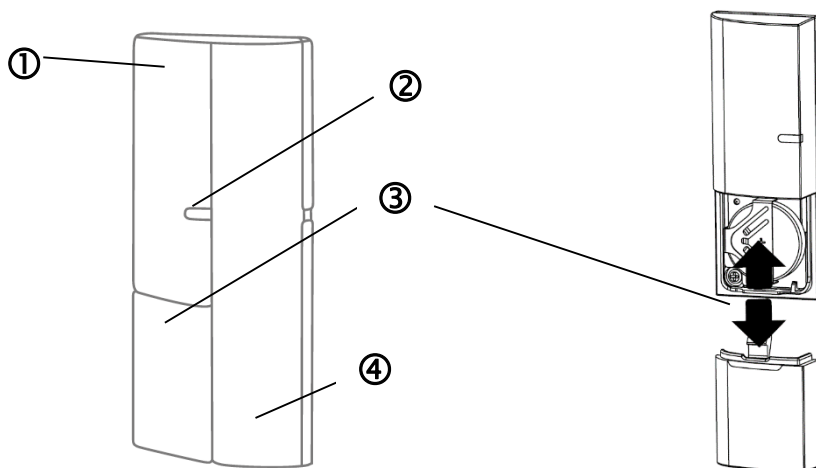

①	Zendercomponent	Bestaat uit draadloze component Montage aan raamkozijn		
②	Signaal-LED	Blauw	Knipperend	Magneetcontact wordt gesloten Magneetcontact wordt geopend
③	Batterijvak	<p>1x 3V knoopcelbatterij (CR2032) voor de voedingsspanning (levensduur van de batterij is 1 jaar)</p> <p>De Smartvest-app waarschuwt als de batterij bijna leeg is. Volg de aanwijzingen in de app.</p> <p><b>Batterij vervangen</b></p> <p>Schuif de afdekking van het batterijvak naar beneden toe eruit. Trek de lege 3V-knoopcelbatterij uit de daarvoor bestemde houder en plaats een nieuwe 3V-knoopcelbatterij. Sluit het batterijvak nu weer af met de afdekking.</p>		
④	Magneetcomponent	Bestaat uit magnetische component Montage aan raam		

### 1.4. FUBW35000 bewegingsmelder

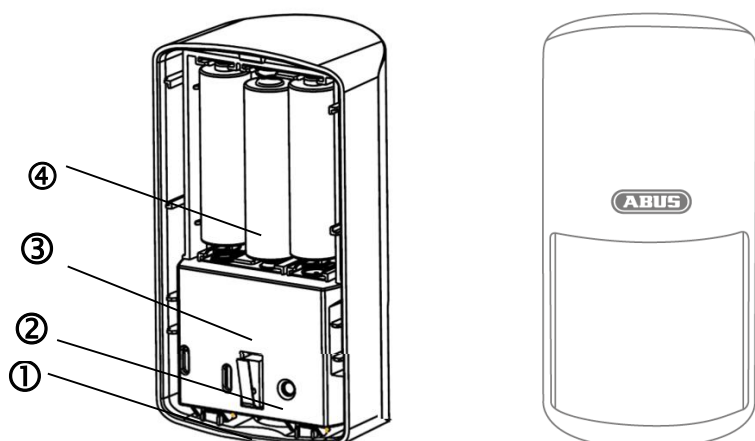

①	Knop	Knop voor afnemen van achterzijde
②	Programmeertoets	Toets voor het handmatig programmeren in de Smartvest Inschakelen testmodus: 5s indrukken Uitschakelen testmodus: 5s indrukken
③	Sabotagecontact	Sabotagecontact voor alarmering bij ongewilde demontage
④	Batterijvak	3x AA (1,5 V) batterijen als voedingsspanning (levensduur batterij tot 2 jaar)  De Smartvest-app waarschuwt als de batterij bijna leeg is. Volg de aanwijzingen in de app.  <b>Batterij vervangen</b> Druk op de knop aan de onderzijde van de bewegingsmelder en verwijder de achterzijde van de bewegingsmelder. Verwijder de lege 3 AA (1,5 V) batterijen uit het vak en plaats nieuwe 3 AA (1,5 V) batterijen. Let daarbij op de in de bodem aangegeven richting. Monteer de bewegingsmelder weer aan de gemonteerde achterzijde.



#### Aanwijzing

In de testmodus wordt de spaarmodus van de bewegingsmelder gedeactiveerd en activeert daarmee bij iedere erkende beweging. Gebruik deze modus om te controleren of de melder de bewaakte ruimte helemaal kan detecteren. Schakeld de testmodus na de toepassing uit, omdat anders de levensduur van de batterij sterk verkort wordt!

### 1.5. FURM35000 rook-hitemelder

Lees voor de beschrijving de handleiding van de rook-hitemelder.

1.6. FUSG35000 sirene

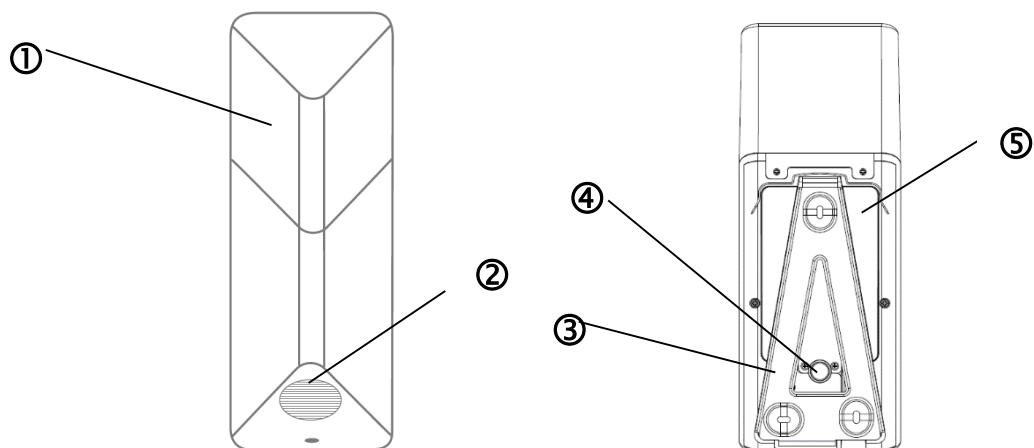

①	LED-kamer	LED knippert (afhankelijk van de instelling) bij alarm en als feedback bij wijziging van de sirene-instellingen.
②	Luidspreker	Luidspreker van de sirene met een volume van maximaal 80db of 100db.
③	Programmeertoets	Toets voor het handmatig programmeren in de Smartvest
④	Sabotagecontact	Sabotagecontact voor alarmering bij ongewilde demontage.
⑤	Batterijvak	<p>4x C (1,5V) batterijen als voedingsspanning (levensduur batterij tot 2 jaar)</p> <p><b>Batterij vervangen</b></p> <p>Draai de beide schroeven in de afdekking los. De schroeven hoeven niet helemaal te worden verwijderd. Klap de afdekking aan de onderzijde naar boven en haal de afdekking daarna eruit.</p> <p>Om de schroeven beter te bereiken, kunt u de rubberen afdekking van het sabotagecontact tijdens het vervangen van de batterij voor korte tijd verwijderen.</p> <p>Verwijder de lege 4 C (1,5 V) batterijen uit het vak en plaats nieuwe 4 C (1,5 V) batterijen. Let erop dat de springveer zich altijd aan de negatieve (-) zijde van de batterij bevindt. Voer de bovenste zijde van de afdekking in de daarvoor bedoelde gaten en monteer de afdekking aan de onderste zijde met behulp van de beide schroeven.</p>

### 1.7. FUBE35000 afstandsbediening

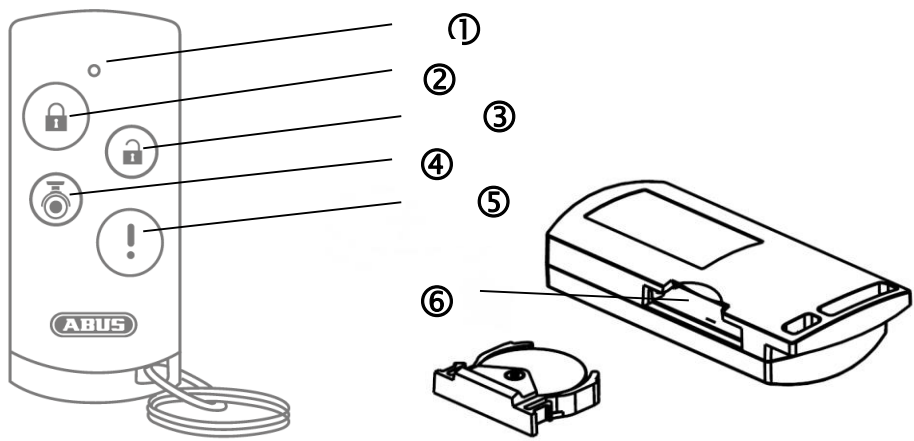

①	Signaal-LED	Blauw	Knipperend	Feedback bij druk op de toets
②	Actief-toets	Toets voor het actief schakelen van de Smartvest Voor het actief schakelen 5 seconden ingedrukt houden		
③	Inactief-toets	Toets voor het inactief schakelen van de Smartvest		
④	Camera-toets	Toets voor het starten van de opname voor aangesloten camera's		
⑤	Paniek-toets	Toets voor het inschakelen van het paniekalarm (3 seconden indrukken)		
⑥	Batterijvak	<p>1x 3V knoopcelbatterij (CR2032) voor de voedingsspanning (levensduur batterij tot 2 jaar)</p> <p>De Smartvest-app waarschuwt als de batterij bijna leeg is. Volg de aanwijzingen in de app.</p> <p><b>Batterij vervangen</b></p> <p>Trek het batterijvak aan de zijkant van de afstandsbediening eruit</p> <p>Trek de lege 3V-knoopcelbatterij uit de daarvoor bestemde houder en plaats een nieuwe 3V-knoopcelbatterij. Schuif het batterijvak weer in de afstandsbediening.</p>		





**Aanwijzing**

De precieze reactie die volgt op een druk op de toets hangt af van de instellingen in de app. Lees hiertoe voor de actief-toets en inactief-knop paragraaf 5.6 Geavanceerde instellingen 5.6 en voor de camera-toets en paniek-toets paragraaf 5.3 Hotkeys.



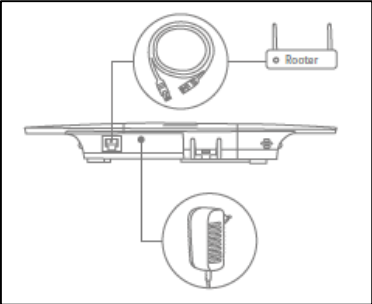

## 2. Ingebruikname

Volg, voordat u uw Smartvest en melders monteert, de onderstaande stappen om uw Smartvest in gebruik te nemen en de componenten in de Smartvest te programmeren.

2.1. Smartvest-app installeren					
	<p>Voor de Smartvest kan in de Google Playstore en in de iOS App Store een app met de naam 'Smartvest' worden gedownload. Deze app kan op smartphones en tablets, die hieronder randapparaten genoemd worden, worden gebruikt.</p> <p>Voor de installatie gaat u naar de Google Playstore of iOS App Store en zoekt naar de term 'Smartvest'.</p> <p>Installeer de Smartvest-app.</p> <p> <b>Aanwijzing</b> Houd er rekening mee dat voor de Smartvest-app minimaal de volgende besturingssystemen nodig zijn:</p> <table data-bbox="746 931 1007 1001"><tr><td>Apple</td><td>iOS 7</td></tr><tr><td>Android</td><td>4.0</td></tr></table>	Apple	iOS 7	Android	4.0
Apple	iOS 7				
Android	4.0				

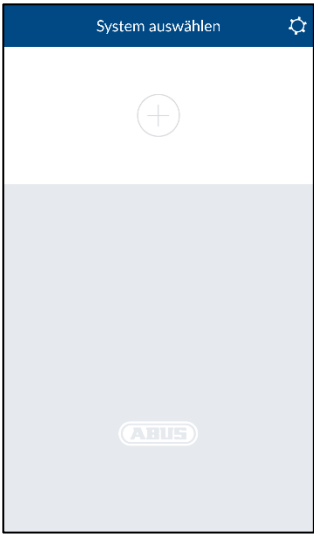
2.2. Smartvest instellen	
	<p>Sluit eerst de meegeleverde LAN-kabel aan op de onderzijde van de Smartvest en verbindt deze met uw router.</p> <p>Sluit daarna de meegeleverde voeding aan.</p> <p> <b>Aanwijzing</b> Zorg ervoor dat bij uw router de functie DHCP is geactiveerd, omdat anders geen verbinding mogelijk is met de Smartvest.</p> <p>Begin pas met het instellen van de Smartvest via de app als de groene Power-LED continu brandt en de centrale twee keer gepiept heeft.</p> <p>Bij de integratie in een lokaal netwerk zonder internettoegang vervalt de dubbele pieptoon.</p>

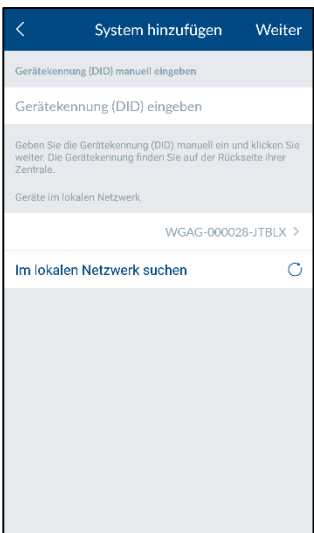
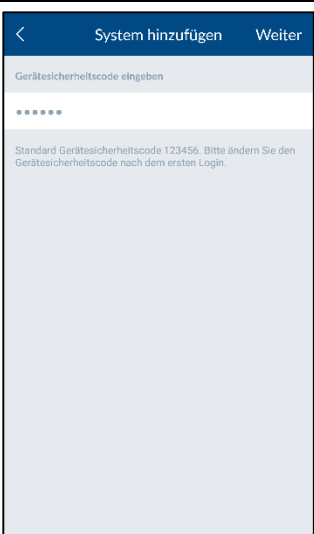

	<p>Start nu de Smartvest-app en neem de volgende stappen:</p> <p><b>Instelling starten</b></p> <p>Druk op het plusteken  om een Smartvest toe te voegen. Vervolgens zoekt de app automatisch naar apparaten in uw netwerk.</p>
	<p><b>Selecteren</b></p> <p>Kies de Smartvest in de lijst. Als u de Smartvest van een ander netwerk uit wilt integreren of de Smartvest niet is gevonden, voert u de DID handmatig in. Alle volgende overige gegevens moeten dan eveneens handmatig worden ingevoerd.</p>
	<p><b>Apparaatveiligheidscode</b></p> <p>De standaardinstelling apparaatveiligheidscode '123456' is reeds opgeslagen. Bij de eerste inrichting drukt u op 'Volgende'. Als de apparaatveiligheidscode reeds werd gewijzigd, voert u hier de juiste code in.</p> <p> <b>Standaard-apparaatveiligheidscode: '123456'</b> Als u voor het eerst inlogt, wordt u gevraagd om de apparaatveiligheidscode te wijzigen.</p> <p> <b>Aanwijzing</b> De apparaatveiligheidscode kunt u in de instellingen wijzigen. Als u de apparaatveiligheidscode reeds heeft gewijzigd, kunt u de code hier handmatig invoeren voordat u op 'Volgende' drukt.</p>

	<p><b>Naamgeving, informatie over ruimte en plaats</b></p> <p>Geef een naam voor de Smartvest. Standaard is de naam 'Smartvest' vergeven.</p> <p>Open de ruimtelijst en kies een ruimte waarin de Smartvest wordt gemonteerd. Druk op de pijl  om naar het vorige venster terug te gaan.</p> <p>Voor het weergeven van weersinformatie drukt u op de regel Stad en zoekt u uw plaats met behulp van de plaatsnaam of de postcode en kiest u in de resultaten uw plaats.</p> <p> <b>Aanwijzing</b> De plaatsgegevens worden uitsluitend gebruikt voor de bepaling van de weergegevens.</p> <p><b>Instelling beëindigen</b> Druk op 'Opslaan' om de invoer te beëindigen.</p> <p>U heeft nu uw Smartvest in de app geïntegreerd.</p>
	<p><b>Apparaatveiligheidscode bij de eerste ingebruikname wijzigen</b></p> <p>Bij de eerste ingebruikname (of na het resetten van de centrale op de fabrieksinstellingen) wordt u gevraagd om de apparaatveiligheidscode te wijzigen. Deze moet minimaal 6 en mag maximaal 16 tekens lang zijn. De volgende tekens zijn toegestaan:</p> <ul style="list-style-type: none"> <li>• letters (a – z / A – Z)</li> <li>• cijfers (0 – 9)</li> <li>• speciale tekens: + - * / % = _ ! ? @ # \$ &amp; ( ) , . ; :</li> </ul> <p> <b>Aanwijzing</b> De gewijzigde apparaatveiligheidscode mag niet 123456 zijn. U kunt de apparaatveiligheidscode in de instellingen (geavanceerde instellingen / veiligheidsinstellingen) op ieder moment wijzigen.</p>
	<p><b>Nieuwe firmware beschikbaar</b></p> <p>Voer een firmware-update van de Smartvest-centrale uit om alle nieuwe functies van de smartvest-app te kunnen gebruiken.</p> <p>De update start u in de geavanceerde instellingen (hoofdstuk 5.6)</p>

## 2.3. Componenten programmeren

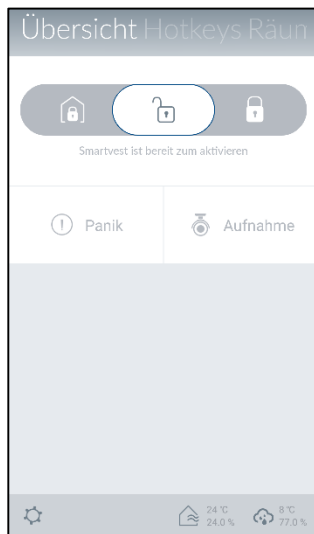

Start de Smartvest-app en maak een verbinding met de Smartvest.



### Aanwijzing

De instellingen van uw componenten vindt u in het hoofdstuk 5.1 Componenten.

Voer de volgende stappen uit:

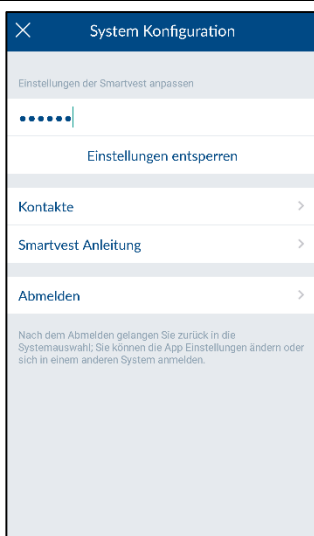

### Smartvest-instellingen openen

Druk in de bedieningsweergave links onder op het instellingensymbool  om naar de instellingen van de Smartvest te gaan. Voer het volgende wachtwoord voor de instelling in (standaard: '123456') om alle instelmogelijkheden te openen.



**Standaardwachtwoord voor instellingen:** '123456' U kunt dit in de 'geavanceerde instellingen / veiligheidsinstellingen' aanpassen.

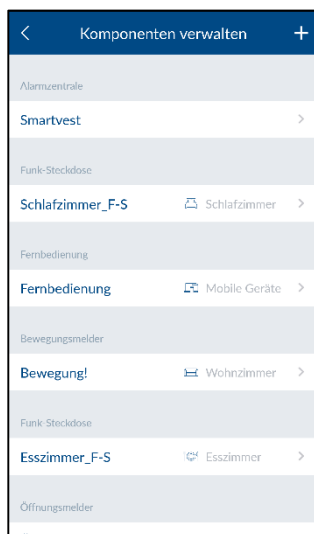

### Component selecteren

Selecteer in de lijst helemaal bovenaan 'Componenten'.

Druk rechtsboven op het plussymbool  voor het toevoegen van een component.

Selecteer de gewenste component uit de lijst.

Om het programmeren van een component voortijdig te verlaten, drukt u in de individuele vensters op 'Annuleren'.

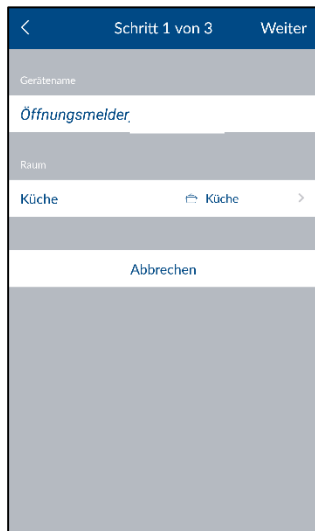

### Componenten programmeren

Voer de naam van de component in.



#### Aanwijzing

De naam mag maximaal 15 tekens hebben. Meer tekens worden na het opslaan automatisch verwijderd.

Open de ruimtelijst en kies een ruimte waarin de component wordt gemonteerd. Druk op de pijl  om terug te gaan naar de instellingen.

Druk daarna op 'Volgende'.

Volg de aanwijzingen in de app.

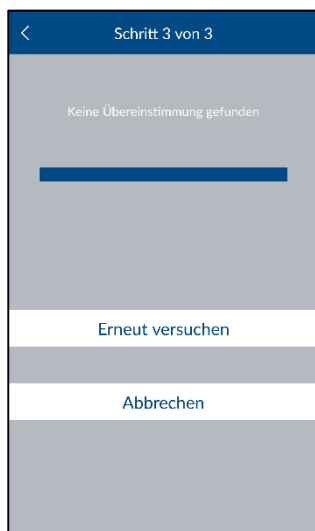

#### Let op

Als het automatisch programmeren aan de hand van de instructies niet gewerkt heeft, is voor iedere component een procedure voor het handmatige programmeren beschikbaar. Deze vindt u in het hoofdstuk 5.1 Componenten.

De instellingen van uw componenten vindt u eveneens in hoofdstuk 5.1 Componenten.

Herhaal deze stappen voor al uw componenten.



#### Aanwijzing

In principe zenden alle componenten een programmeersignaal op het moment dat ze voedingsspanning hebben.



#### Aanwijzing

Om compatibele camera's te integreren in het Smartvest-systeem, volgt u eerst de bijbehorende handleiding van de camera voor het instellen van uw netwerk. Als u de camera met een LAN-kabel op hetzelfde netwerk als de Smartvest-centrale aangesloten heeft, kunt u die ook met de Smartvest-app inrichten. Het programmeren van de camera wordt beschreven in hoofdstuk 5 Configuratie.

Monteer nu de componenten en de Smartvest. Dit wordt beschreven in het volgende hoofdstuk Montage.

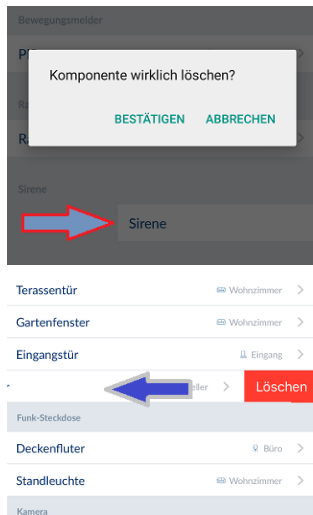

### Component verwijderen

Open de componentenlijst en...

#### Voor Android:

... schuif de component naar de rechter rand van het beeldscherm en bevestig het verwijderen

#### Voor iOS:

... schuif de component naar de linker rand van het beeldscherm en druk op wissen

## 2.4. Algemene instellingen

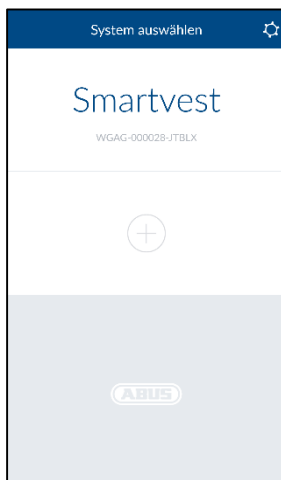

Start de Smartvest-app en druk op het instellingsymbool  rechtsboven om de algemene instellingen te openen.

### Beschikbare systemen

Voeg een nieuwe Smartvest toe aan de app of selecteer uw Smartvest, om de algemene instellingen van de Smartvest te openen.

#### Smartvest details

Als de apparaatveiligheidscode gewijzigd of onjuist ingevoerd is, kunt u deze hier voor de verbinding met de Smartvest aanpassen.



#### **Aanwijzing**

Hoe u uw apparaatveiligheidscode wijzigt is beschreven in hoofdstuk 5 Configuratie.

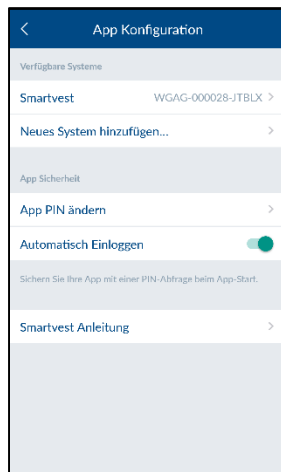

Activeer het automatisch inloggen om de handmatige verbinding met de Smartvest over te slaan. Bij de volgende start van de app komt u dan direct in het overzicht van de Smartvest.

Druk op 'Systeem uit app verwijderen' om de Smartvest te verwijderen.

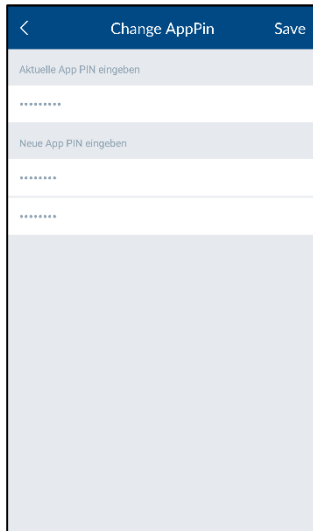

### App-veiligheid

Druk op 'App-PIN wijzigen' om uw eigen app-PIN te kiezen. Bij de eerste instelling is de standaardpin voor de app '123456'.



#### Let op

Na inschakelen van de app-PIN wordt deze bij iedere start van de app op uw randapparaat opgevraagd. Als u de app-PIN vergeten bent, verwijdert u de Smartvest-app en installeert u deze opnieuw.



#### Standaard app-PIN: '123456'

Schakel het automatisch inloggen voor de app-PIN uit, zodat bij iedere start van de app de app-PIN wordt opgevraagd. Gebruik dit om de toegang tot de app te verhinderen als ook andere personen uw randapparaat gebruiken .

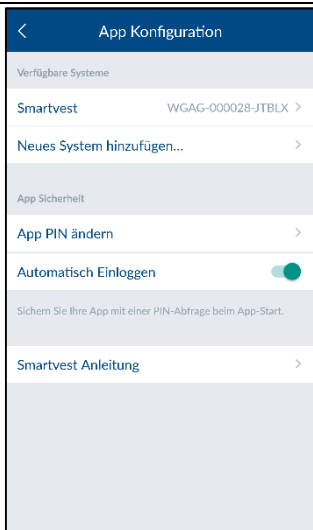

### Handleiding

Hier kunt u de Smartvest-handleiding op uw mobiele telefoon openen.

### 3. Montage

in dit hoofdstuk wordt de montage van de Smartvest en alle bijbehorende componenten beschreven. Voor de bediening en de instelling van de Smartvest met de Smartvest-app leest u de hoofdstukken 4 en 5.



#### Waarschuwing

Bij gebruik van de zelfklevende pads moet de ondergrond schoon, slijtvast en droog zijn. Oppervlakken zoals behang, Styropor® of oppervlakken met een siliconen- of teflonlaag zijn niet geschikt als montageplaats.

#### 3.1. FUAA35000 Smartvest

De Smartvest is uitsluitend geschikt voor binnentoepassingen. Lees hiertoe de aanwijzingen bij de veiligheidsinstructies over de opstellingsplaats en de bedrijfsomgeving .

#### Algemene montage-instructies

Zorg er vóór de montage voor dat de Smartvest noodstroom krijgt via de batterij.

1. Open hiervoor de afdekking van het batterijvak door beide klemmen in te drukken.
2. Trek de kunststofstrook los.
3. Sluit daarna de afdekking weer.

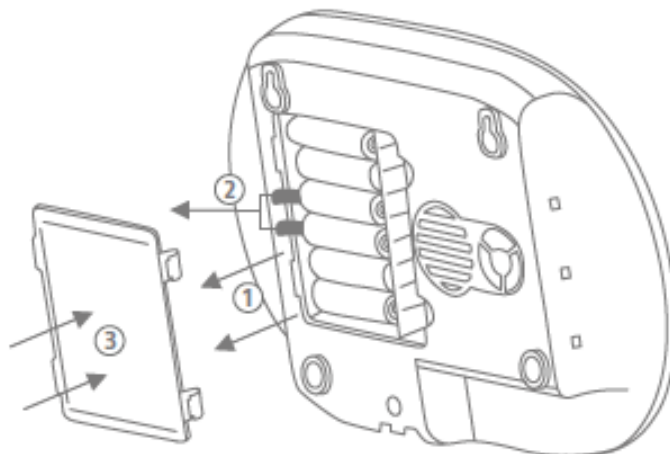

#### Vrijstaande montage

Druk de Smartvest op de voet en plaats de Smartvest op de gewenste plek. De kabels kunnen in de kabelgeleiding op de voet worden geklemd zodat ze netjes kunnen worden gelegd.

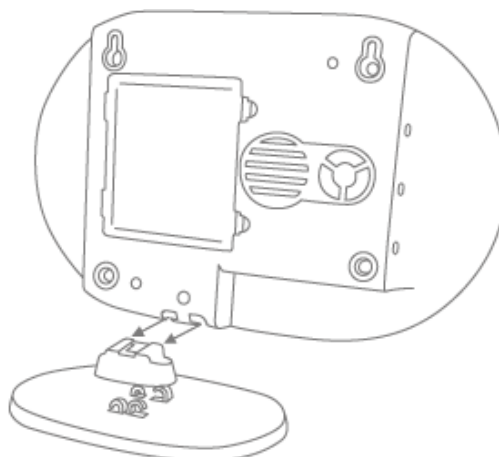

#### Wandmontage

Plak de meegeleverde boorsjabloon van de Smartvest op de gewenste installatieplaats. Gebruik een waterpas om de boorsjabloon recht uit te lijnen. Boor gaten op de opgegeven plekken en plaats de meegeleverde pluggen. Schroef nu de meegeleverde schroeven zo in de pluggen dat de koppen ongeveer 6mm uitsteken. Hang daarna de Smartvest op.

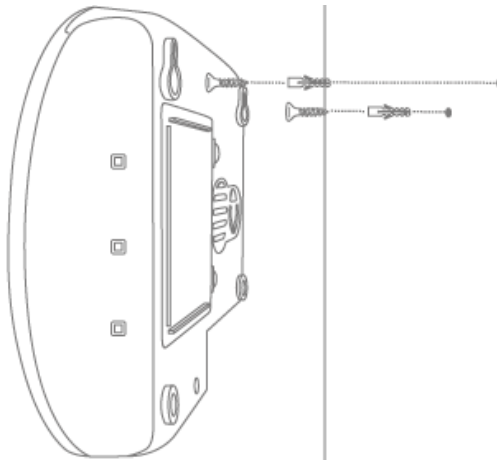

### 3.2. FUHA35000 draadloos stopcontact

Het draadloze stopcontact is uitsluitend geschikt voor binnentoepassingen. Lees hiertoe de aanwijzingen bij de veiligheidsinstructies over de opstellingsplaats en de bedrijfsomgeving .

Draadloze stopcontacten mogen nooit in een rij worden gestoken.

#### Montage

Steek het draadloze stopcontact in een stopcontact en steek de gewenste verbruiker (bijvoorbeeld lamp) in het draadloze stopcontact.

### 3.3. FUMK35000 magneetcontact

Het magneetcontact is uitsluitend geschikt voor binnentoepassingen. Lees hiertoe de aanwijzingen bij de veiligheidsinstructies over de opstellingsplaats en de bedrijfsomgeving .

#### Algemene montage-instructies

- Monteer altijd de kleine magneetcomponent op het raam of de deur en de grote zendercomponent op het raam- of deurkozijn
- Monteer het magneetcontact zo dat de twee componenten horizontaal maximaal 0,5 cm en verticaal maximaal 1,5 cm van elkaar verwijderd zijn.
- Als u twijfelt, test u of het hoogteverschil bij uw raam of uw deur te hoog is, door de beide componenten op de gewenste plaats op het raam of de deur tegen elkaar te houden en daarna de zendercomponent op het raam- of deurkozijn te brengen. Als dan de blauwe signaal-LED brandt, is het hoogteverschil te groot.
- Om het hoogteverschil te vereffenen, gebruikt u de meegeleverde sluitringen die aan de achterzijde van de componenten moeten worden aangebracht. De meegeleverde schroeven passen bij het gebruik van de sluitringen niet meer voor de montage. Gebruik hiervoor of eigen schroeven of gebruik de meegeleverde zelfklevende pads (aanbevolen).
- Monteer het magneetcontact altijd op de zijde waar het raam of de deur wordt geopend en niet aan de scharnierzijde.
- U kunt het magneetcontact zowel aan de bovenzijde als de zijkant van een raam aanbrengen. Als u het magneetcontact aan de onderkant van een raam monteert, zal het magneetcontact bij gekanteld raam mogelijk niet inschakelen (niet aanbevolen).



### Montage met zelfklevende pads (aanbevolen)

1. Plak de beide kleine zelfklevende pads op de grote zendercomponent van het magneetcontact en de langere zelfklevende pad op de kleinere magneetcomponent van het magneetcontact.
2. Plak de grote zendercomponent bij het raam op de gewenste plek op het raamkozijn en de kleinere magneetcomponent op het raam zelf.

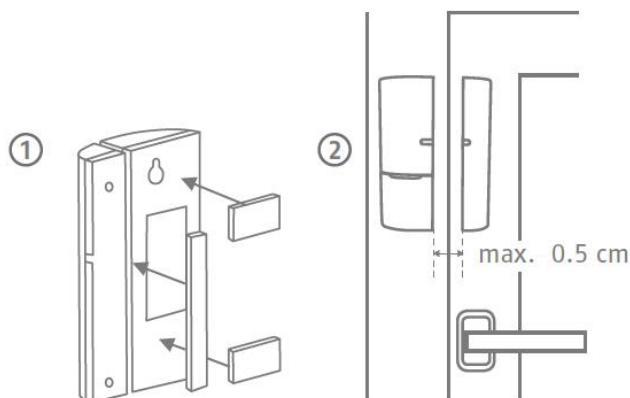

### Montage met schroeven

1. Open de kleinere magneetcomponent van het magneetcontact met een dunne platte schroevendraaier.
2. Verwijder de afdekking van het batterijvak van de grotere zendercomponent van het magneetcontact.
3. Schroef de kleinere magneetcomponent op de gewenste positie van het raam met behulp van de 2 schroeven. Daarvoor moet u eerst de bedoelde gaten met een schroevendraaier of boor doorbreken.
4. Schroef één schroef voor het ophangoog van de zendercomponent aan het raamkozijn.
5. Hang de zendercomponent op en zet deze met de laatste schroef vast aan het raamkozijn.

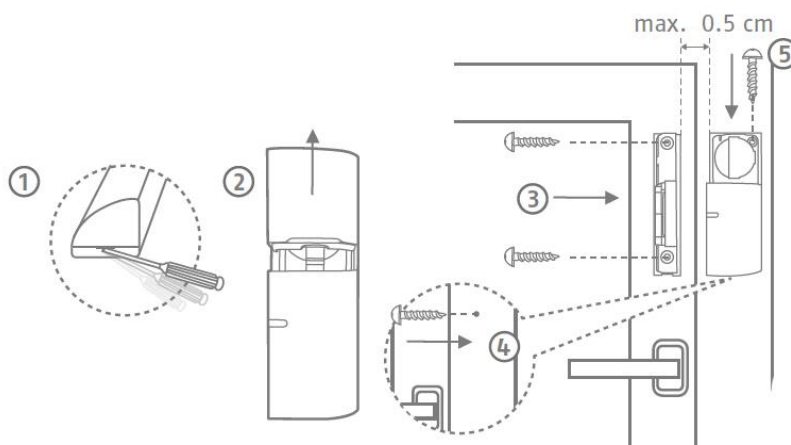

### 3.4. FUBW35000 bewegingsmelder

De bewegingsmelder is uitsluitend geschikt voor binnentoepassingen. Lees hiertoe de aanwijzingen bij de veiligheidsinstructies over de opstellingsplaats en de bedrijfsomgeving .

#### Algemene montage-instructies

- De bewegingsmelder 2 - 2,5 m boven de vloer monteren voor een bereik van 12m.
- De melder ofwel vlak aan de muur of in een hoek (aanbevolen) monteren.
- De bewegingsmelder niet tegenover warmtebronnen of ramen, boven een radiator, in de buurt van grote metalen structuren, in de buurt van stroomkabels of gasleidingen, in de buurt van elektronische of draadloze apparaten of op een afstand van minder dan 30mm van het plafond monteren.
- Het bewakingsgebied van de melder is naar beneden gericht. Neig de melder daarom niet te sterk naar onderen, omdat het bereik anders kleiner wordt. Aanbevolen wordt een horizontale, rechtopstaande positie.

#### Plakmontage

1. Voor een wandmontage plakt u de meegeleverde zelfklevende pads aan de achterzijde van de bewegingsmelder.
2. Voor een hoekmontage plakt u de zelfklevende pads op de fasen (schuine vlakken) van de bewegingsmelder.
3. Monteer de bewegingsmelder op de gewenste installatieplaats op een effen oppervlak.

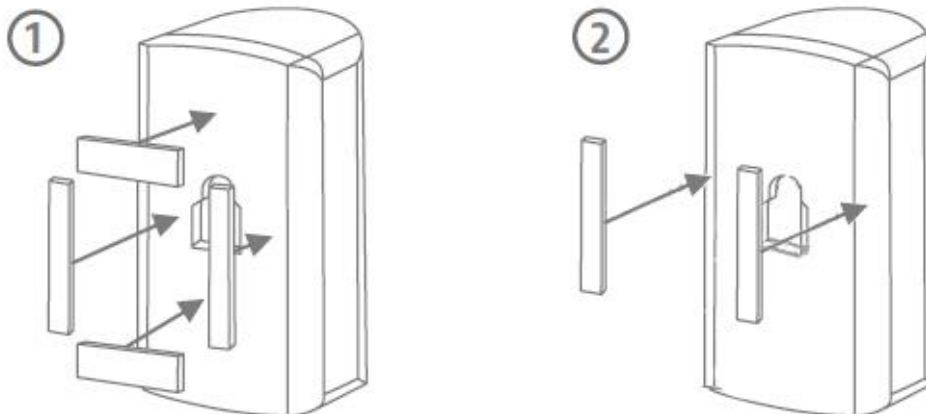

### Boormontage met houder

1. Druk de houder in de bewegingsmelder.
  2. Houd de bewegingsmelder op de gewenste installatieplaats en stel de gewenste hoek in.
  3. Zet de positie vast door de schroef aan de achterkant van de houder vast te draaien.
  4. Plak de meegeleverde boorsjabloon van de bewegingsmelder op de gewenste installatieplaats. Gebruik een waterpas om de boorsjabloon recht uit te lijnen. Boor gaten op de opgegeven plekken en plaats de meegeleverde pluggen.
- Druk de houder er weer uit en monteer de houder met de meegeleverde schroeven. Aan het einde schuift u de bewegingsmelder weer op de houder.

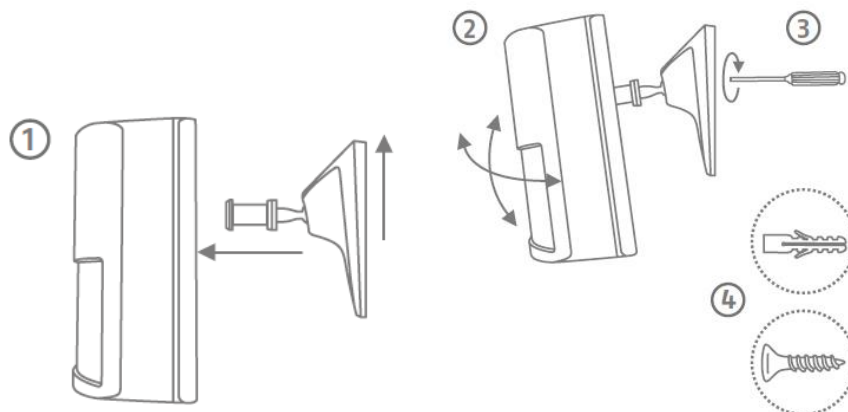

### Boormontage zonder houder

1. Druk op de knop aan de onderzijde van de bewegingsmelder en verwijder de achterzijde van de bewegingsmelder.
2. Gebruik de daarvoor bestemde gaten aan de binnenkant van de achterzijde als boorsjabloon voor de wand- of hoekmontage.
3. Boor de gaten en plaats de meegeleverde pluggen. Schroef daarna de achterzijde van de bewegingsmelder met de meegeleverde schroeven vast aan de wand of de hoek.
4. Druk de bewegingsmelder weer op de gemonteerde onderplaat van de bewegingsmelder.

### 3.5. FURM35000 rook-hitemelder

De rook-hitemelder is uitsluitend geschikt voor binnentoepassingen. Lees hiertoe de aanwijzingen over de opstellingsplaats en de bedrijfsomgeving bij de veiligheidsinstructies en in de handleiding van de rook-hitemelder.

### Montage

Lees voor de montage de handleiding van de rook-hitemelder.

### 3.6. FUSG35000 sirene

De sirene is geschikt voor buiten- en binnentoepassingen. Lees hiertoe de aanwijzingen bij de veiligheidsinstructies over de opstellingsplaats en de bedrijfsomgeving .

#### Algemene montage-instructies



#### Waarschuwing

Bij het monteren van de sirene kan het sabotagecontact activeren. Voor dit geval is de sirene standaard op 'LED' ingesteld. Als u de sirene reeds op 'sirene' of 'LED en sirene' heeft geconfigureerd, stelt u dit voor de montage weer op 'LED'. Het plotseling activeren van het akoestische alarmgeluid van de sirene tijdens de montage op grote hoogte kan anders tot ernstige ongevallen en lichamelijk letsel of schade leiden.

U kunt ook de onderhoudsmodus inschakelen om valse alarmen te vermijden. (Zie hoofdstuk 5 Configuratie)

Houd bij een test van het akoestische alarm van de sirene altijd een minimale afstand van 3 m aan om lichamelijk letsel (bijvoorbeeld aan het gehoor) te voorkomen.

- De sirene is uitsluitend geschikt voor beschermde buitentoepassingen. (IP44)
- Breng de sirene buiten het handbereik (minimaal 3 m montagehoogte) aan.
- Kies de installatieplaats zo dat de sirene reeds vanuit een grote afstand goed te zien en te horen is.
- De sirene wordt geactiveerd als het sabotagecontact voor het eerst geactiveerd wordt. Als het sabotagecontact vervolgens losgemaakt wordt, wordt het sabotagecontact getriggerd.

#### Boormontage

1. Plak de meegeleverde boorsjabloon van de bewegingsmelder op de gewenste installatieplaats. Gebruik een waterpas om de boorsjabloon recht uit te lijnen. Boor gaten op de opgegeven plekken en plaats de meegeleverde pluggen. Verwijder de boorsjabloon weer. Bevestig nu A-vormige houder met behulp van de schroeven aan de muur.
2. Steek de meegeleverde voeding in de sirene en plaats de sirene van boven in de houder (klik 1) en druk deze tegen de muur (klik 2).
3. Draai nu de kleine schroef aan de onderzijde van de houder vast.

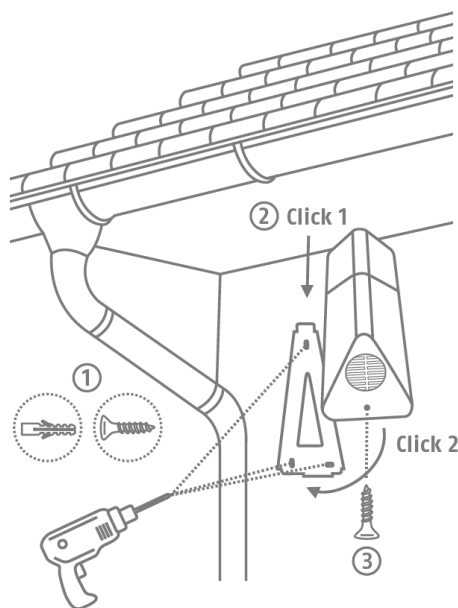

### **3.7. FUBE35000 afstandsbediening**

De afstandsbediening is uitsluitend geschikt voor binnentoepassingen. Lees hiertoe de aanwijzingen over de gebruiksomgeving in de veiligheidsinstructies.

#### **Montage**

Gebruik de sleutelring om de afstandsbediening aan bijvoorbeeld uw sleutelhanger te bevestigen.

## 4. Bediening

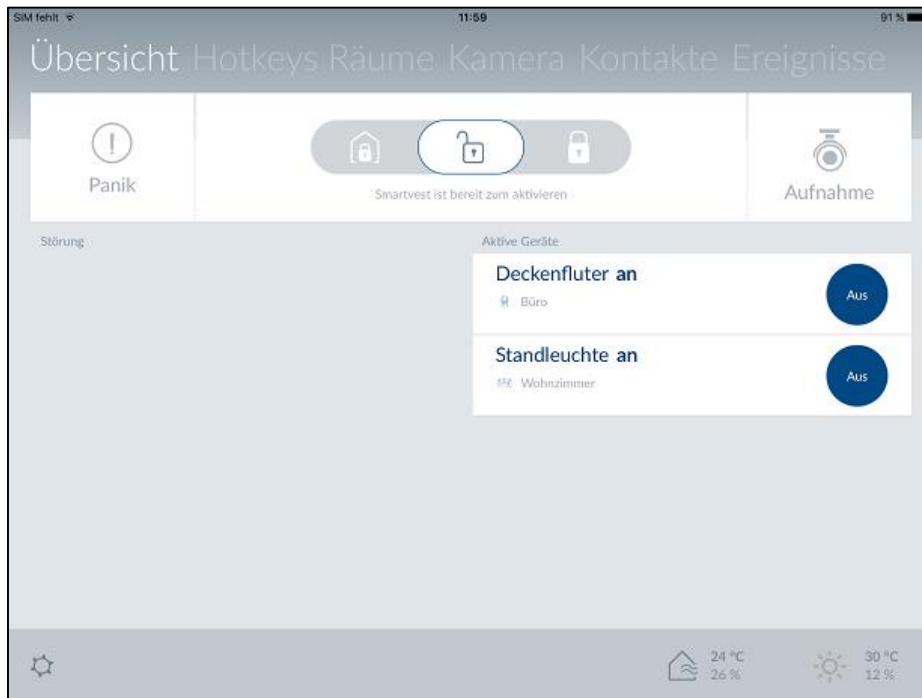

De Smartvest-app is onderverdeeld in twee fundamentele menu-onderdelen. De bediening en configuratie.

In dit hoofdstuk wordt de bediening van de Smartvest met de Smartvest-app beschreven. Voor de configuratie van de Smartvest leest u hoofdstuk 5.

De volgende functies zijn in de bediening beschikbaar:

- Overzicht van de belangrijkste informatie en functies
  - Actief / intern actief / inactief schakelen van de Smartvest
  - Actieve apparaten
  - Storingen
- Overzicht en inschakelen van uw hotkeys
- Overzicht van uw ruimtes en de status van de ruimtemelders
- Overzicht en inschakelen van uw camera's
- Overzicht en oproepen van uw contacten
- Overzicht van de gebeurtenissen



### Aanwijzing

Afhankelijk van het gebruikte besturingssysteem en randapparaat kan de daadwerkelijke weergave iets van de in deze handleiding gebruikte screenshots afwijken. Het overzicht van de menu's wordt in deze handleiding met behulp van tablet-screenshot weergegeven terwijl de beschrijvingen van de individuele menupunten met behulp van smartphone-screenshots zijn weergegeven. De namen van de menupunten en de menunavigatie zijn echter gelijk op ieder apparaat.

## 4.1. Navigatiebalk en voettekst

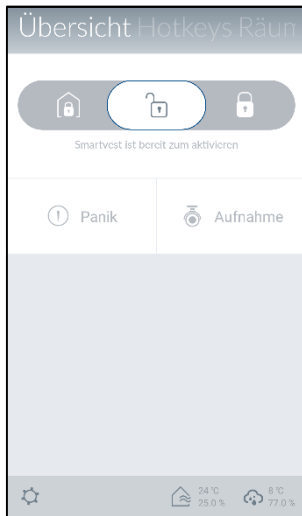

Start de Smartvest-app en maak een verbinding met de Smartvest.

### Navigatiebalk

#### Weergave

Bovenaan in de navigatiebalk worden de menupunten weergegeven. Het menu waarin u zich bevindt wordt met een kleur geaccentueerd.

#### Menuwissel

U kunt tussen de individuele menu's wisselen middels het zogenaamde 'swipen' (met de vinger van rechts naar links of van links naar rechts over het beeldscherm vegen). U kunt de individuele menu's ook oproepen door op het gewenste menu in de menubalk te drukken.

#### Kleurcode

De toestand waarin de Smartvest zich bevindt wordt op de navigatiebalk met een kleurcodering aangegeven.

Grijs	Systeem is 'inactief'
Geel	Systeem is 'inactief' en er is een storing (bijvoorbeeld batterij leeg)
Blauw	Systeem is 'actief'
Rood	Systeem is 'actief' en in alarmtoestand (bijvoorbeeld magneetcontact geopend, paniek of sabotage)

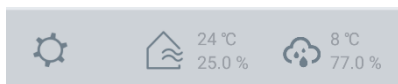

### Voettekst

#### Instellingen

In de voettekst bevindt zich linksonder het symbool voor de instellingen . Druk hierop om naar de instellingen van de Smartvest te gaan.

#### Indicatie van temperatuur, luchtvochtigheid en weer

Rechtsonder ziet u informatie over de temperatuur, de luchtvochtigheid en het weer.



Indicatie van de binnentemperatuur en de luchtvochtigheid, gemeten met de hygrometer van de Smartvest.



Weerbericht voor de in de Smartvest ingestelde locatie.



#### Aanwijzing

Het duurt na de start van de centrale circa 30 minuten totdat de waarden van de hygrometer voor binnen zijn gestabiliseerd

## 4.2. Overzicht

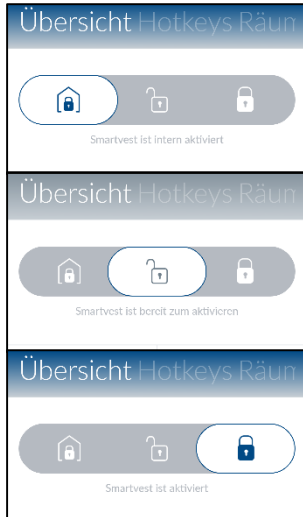

### Statusindicatie

In de statusindicatie worden drie verschillende symbolen voor de betreffende status van de Smartvest weergegeven. De status die op dat moment van toepassing is, wordt in kleur gemarkeerd. Daaronder staat de bijbehorende tekst. U kunt de status veranderen door naar links of rechts te trekken of door op de gewenste status te drukken.



Smartvest is gedeeltelijk ingeschakeld

De interne inschakelen is af fabriek als buitenbeveiliging voorgeprogrammeerd. Dat betekent dat magneetcontacten weliswaar alarm slaan, maar de bewegingsmelders niet. Zo kunt u vrij door het huis (intern) lopen zonder een alarm te activeren. Als echter iemand van buiten het object binnendringt, wordt ook het alarm van het magneetcontact geactiveerd. Aanbevolen toepassing: Zet de Smartvest op intern ingeschakeld voordat u naar bed gaat.



Smartvest is uitgeschakeld (gereed voor inschakelen)

In deze status staat het systeem niet op scherp. De meldingen van de meeste sensoren activeren geen alarm. De enige uitzondering is de rookmelder die voor uw veiligheid altijd een alarm activeert onafhankelijk van de systeemstatus. Bovendien wordt het alarm geactiveerd als één van de componenten een sabotagemelding verstuurd. Aanbevolen toepassing: Zet de Smartvest op uitgeschakeld voordat u thuis komt.



Smartvest is ingeschakeld

De inschakeling is af fabriek als volledige beveiliging voorgeprogrammeerd. Dat betekent dat alle sensoren alarm slaan. Aanbevolen toepassing: Zet de Smartvest op geactiveerd als u het huis verlaat en niemand meer thuis is.



### Aanwijzing

Bij het programmeren van componenten worden automatisch standaardwaarden ingesteld voor de geactiveerde status. De instellingen voor de status wijzigt u onder het punt 5.5 Geavanceerde instellingen / status configuratie.



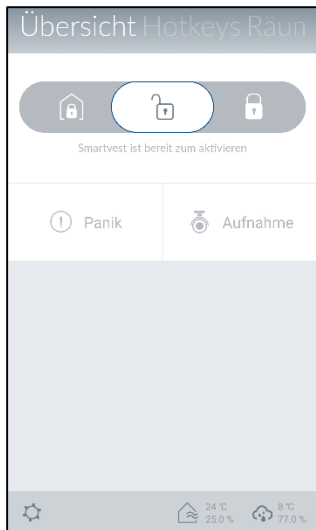

### Hotkeys

Onder de statusindicatie bevinden zich twee voorgeconfigureerde hotkeys, Paniek en Camera, die u in het overzicht met een druk kunt inschakelen. De beide hotkeys vindt u ook op de afstandsbediening FUBE35000 zodat u deze ook met de afstandsbediening kunt schakelen.



Standaard:

Alle actuatoren activeren (bijvoorbeeld sirene) en alle camera's nemen op



Standaard:

Alle camera's nemen op.



### Aanwijzing

Bij het programmeren van componenten worden voor de voorgeconfigureerde hotkeys automatisch standaardwaarden ingesteld. De instellingen voor betreffende hotkey wijzigt u onder het punt 5.3 Hotkeys.

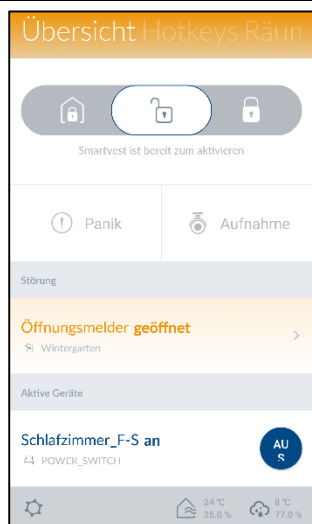

### Storing

Als er storingen (bijvoorbeeld lege batterij) zijn, worden deze onder de hotkeys weergegeven. Als de storingen verholpen zijn, verdwijnen de storingen uit het overzicht.

U vindt de storingsmeldingen bovendien in het gebeurtenissenoverzicht (4.7).

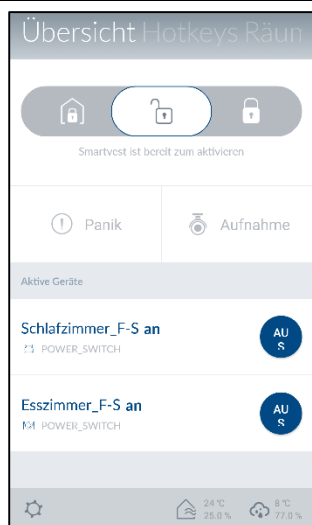

### Actieve apparaten

Componenten die zich in de actieve toestand bevinden (bijvoorbeeld draadloos stopcontact op 'Aan') worden weergegeven in een lijst. Als de componenten worden gedeactiveerd, verdwijnen ze uit het overzicht.

Zo houdt u altijd zicht op eventuele stroomverbruikers.

### 4.3. Hotkeys

#### Toepassingsvoorbeelden

Hotkeys worden gebruikt voor de eenvoudige inschakeling van verschillende componenten door drukken.

U kunt bijvoorbeeld een hotkey (Paniek) voor het inschakelen van de sirene configureren voor het geval dat u een potentiële inbreker nog vóór de inbraakpoging voor uw huis ontdekt. Met een druk op de hotkey schakelt u dan de sirene in die de inbreker zal afschrikken.

U kunt bijvoorbeeld ook een door de gebruiker gedefinieerde hotkey voor het inschakelen van één of meer stopcontacten maken en de verlichting in het huis met één druk op de hotkey in- en uitschakelen.



#### Overzicht hotkeys

In het hotkey-overzicht kunnen maximaal 11 hotkeys worden weergegeven. 2 voorgeconfigureerde hotkeys Paniek en Camera zijn reeds bij de eerste installatie opgeslagen. U kunt in de instellingen (zie hoofdstuk 5.3 Hotkeys) nog 9 verdere hotkeys toevoegen aan het overzicht of de reeds bestaande hotkeys bewerken.

Druk op de gewenste hotkey om deze uit te voeren.

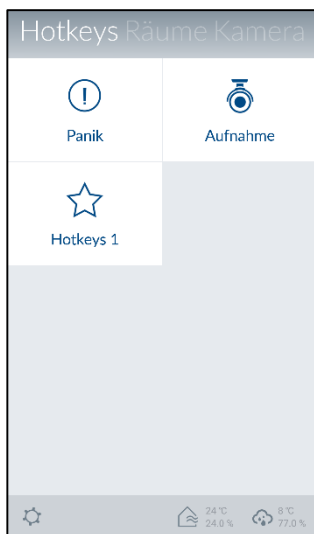

#### Vorgeconfigureerde hotkeys

Er bevinden zich twee voorgeconfigureerde hotkeys Paniek en Camera in het hotkey-overzicht. De beide hotkeys vindt u ook op de afstandsbediening FUBE35000 zodat u deze ook met de afstandsbediening kunt schakelen.



Standaard:

Alle actuatoren activeren (bijvoorbeeld sirene) en alle camera's nemen op



Standaard:

Alle camera's nemen op.



#### Aanwijzing

Bij het programmeren van componenten worden voor de voorgeconfigureerde hotkeys automatisch standaardwaarden ingesteld. De instellingen voor de componenten voor de betreffende hotkey wijzigt u onder het punt 5.3 Hotkeys.

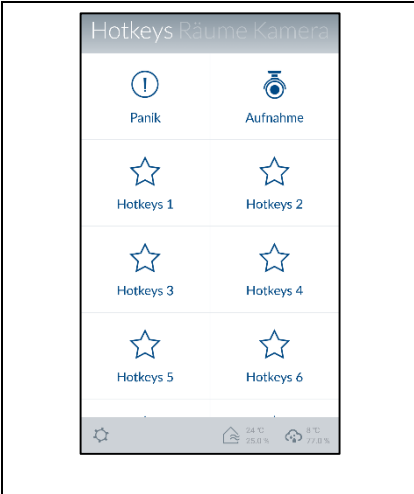

**Configureerbare hotkeys**

U kunt tot 9 hotkeys in de instellingen configureren (zie hoofdstuk 5.3 Hotkeys). Nadat ze zijn gemaakt, worden ze weergegeven in het hotkey-overzicht en kunnen met een druk worden uitgevoerd.

☆ Geconfigureerde hotkey

**4.4. Ruimtes**

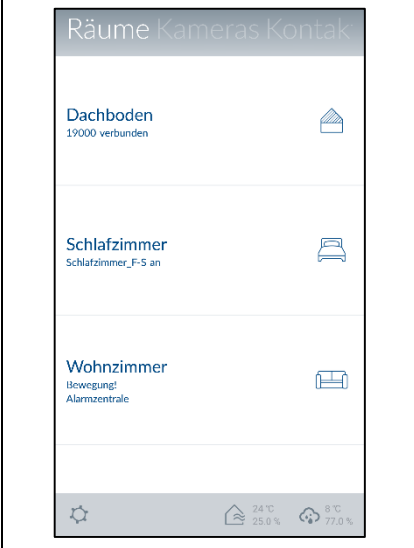

**Ruimteoverzicht**

In het ruimteoverzicht bevinden zich alle ruimtes waar minimaal één component aan is toegevoegd. Onder iedere ruimtenaam worden maximaal 2 componenten weergegeven.

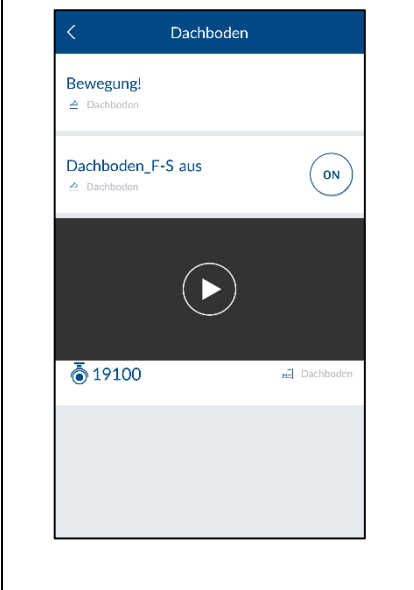

**Details ruimte**

Druk op de gewenste ruimte om het individuele ruimteoverzicht te openen. Alle aan de ruimte toegevoegde componenten worden getoond. Door op de pijl  linksboven te drukken verlaat u het individuele ruimteoverzicht.

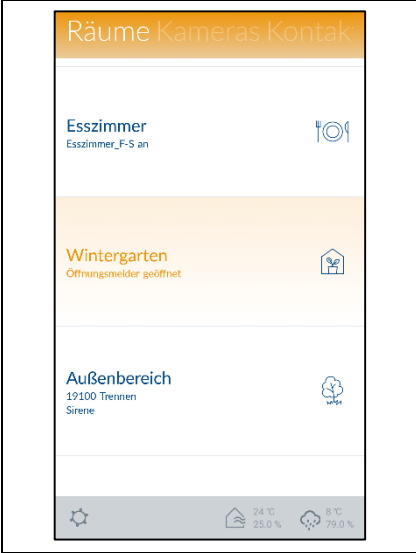

**Kleurcode**

Als een individuele component een storing heeft, wordt de bijbehorende ruimte in het ruimteoverzicht en de component geel gemarkeerd.

## 4.5. Camera's

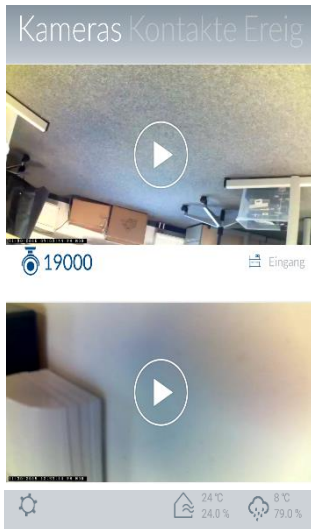

### Cameraoverzicht

In het cameraoverzicht kunnen maximaal 4 camera's worden weergegeven. U kunt in de instellingen (zie hoofdstuk 5.5 Geavanceerde instellingen) 4 camera's aan het cameraoverzicht toevoegen of de instellingen van de reeds bestaande camera's bewerken.

Door op de betreffende camera te tikken gaat u naar de live-weergave van deze camera met de verschillende camerafuncties.

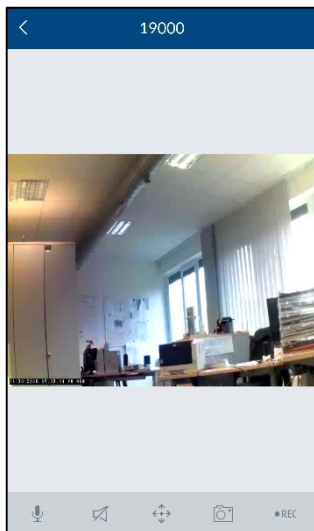

### TVAC19000

#### Live-weergave

U stuurt de camera door met uw vinger over de live-weergave naar links, rechts, boven of onder te vegen.

Zoom het camerabeeld door twee vingers van elkaar af te bewegen.

#### Acties

##### Push-to-Talk



Houd de knop ingedrukt om door de cameraluidspreker met personen op locatie te spreken.

##### Microfoon inschakelen



Druk op de knop om het opgenomen geluid van de camera te beluisteren.

##### Presetposities



Druk op de knop om de zojuist ingestelde posities op te slaan (preset 1, 2, 3) of op te roepen.

##### Snapshot



Druk op de knop om een snapshot op uw randapparaat op te slaan.

##### Opname



Druk op de knop om een opname van 1 minuut te starten.



##### **Aanwijzing:**

Opnames zijn alleen mogelijk als er een microSD-kaart in de camera is geplaatst! Anders verschijnt de knop 'REC' niet.



### TVAC19100

#### Live-weergave

Zoom het camerabeeld door twee vingers van elkaar af te bewegen.

#### Acties



Microfoon inschakelen

Druk op de knop om het opgenomen geluid van de camera te beluisteren.



Snapshot

Druk op de knop om een snapshot op uw randapparaat op te slaan.



Opname

Druk op de knop om een opname van 1 minuut te starten.



#### **Aanwijzing:**

Opnames zijn alleen mogelijk als er een microSD-kaart in de camera is geplaatst! Anders verschijnt de knop 'REC' niet.



### TVAC16000

#### Live-weergave

Zoom het camerabeeld door twee vingers van elkaar af te bewegen.

#### Cameraswissel

Selecteer de gewenste camera (camera 1 – 4)

#### Acties



Snapshot

Druk op de knop om een snapshot op uw randapparaat op te slaan.

Opname

Druk op de knop om een opname van 1 minuut te starten.



#### **Aanwijzing:**

Opnames zijn alleen mogelijk als er een microSD-kaart in de TVAC16000 monitor is geplaatst! Anders verschijnt de knop 'REC' niet.

## 4.6. Contacten

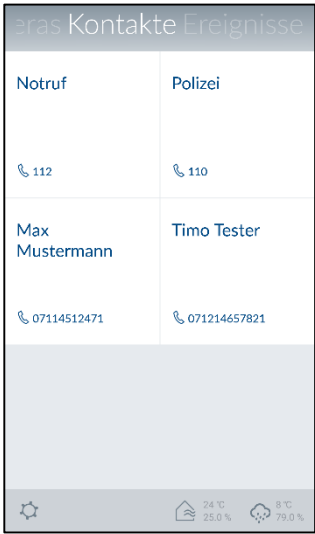

**Contactenoverzicht**  
In het contactenoverzicht kunnen maximaal 4 contacten worden weergegeven. 2 voorgeconfigureerde contacten Noodoproep en Politie zijn reeds bij de eerste installatie opgeslagen. U kunt in de instellingen (zie hoofdstuk 5.6 Contacten) nog 2 verdere contacten toevoegen aan het contactenoverzicht of reeds bestaande contacten bewerken.

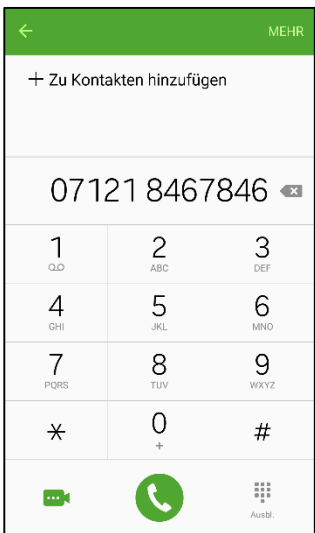

**Oproepen**  
Door op het nummer van het contact te drukken opent automatisch de telefoonweergave van uw randapparaat waarin het nummer van het contact reeds ingevoerd is. Om de oproep te starten moet u op de beltoets van uw randapparaat drukken.



**Let op**  
De voorgeconfigureerde contacten Noodoproep en Politie alleen in noodgevallen gebruiken.

### 4.7. Gebeurtenissen

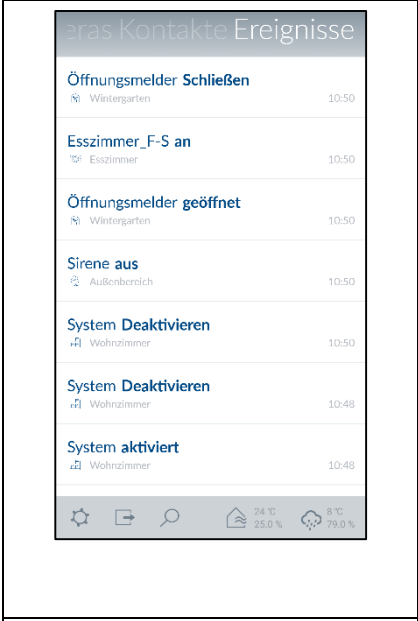

**Gebeurtenissenoverzicht**

In het gebeurtenissenoverzicht worden de laatste 100 gebeurtenissen weergegeven.

Om oudere gebeurtenissen te bekijken, gebruikt u de zoekfunctie. De Smartvest-centrale slaat maximaal 1000 items op.

 **Aanwijzing**  
Cameragebeurtenissen worden direct van de camera in het gebeurtenissenoverzicht geladen en bijgewerkt. Afhankelijk van de netwerkverbinding kan het meerdere minuten duren totdat een nieuwe video wordt weergegeven.

 **Aanwijzing**  
Gebeurtenissen van de bewegingsmelder worden niet in het gebeurtenissenoverzicht weergegeven.  
Voor het testen van functies gebruikt u de testmodus. (Zie hoofdstuk 1.4 Bewegingsmelder)



**Kleurcode**

Als componenten een alarmtoestand getriggerd hebben, worden deze in het gebeurtenissenoverzicht rood gemarkeerd.

Als componenten geen signaal naar de Smartvest verzenden of als de batterij leeg is, worden deze in het gebeurtenissenoverzicht geel gemarkeerd.

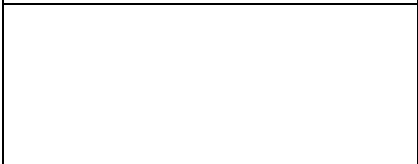

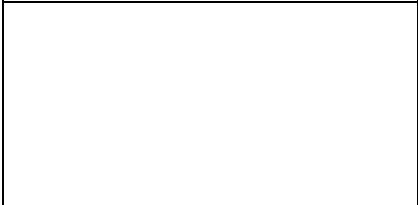

**Export**

Druk op het exportsymbool  linksonder om het actuele gebeurtenissenoverzicht op uw randapparaat in een tekstbestand op te slaan.



**Zoeken**

Druk op het zoeksymbool  linksonder om de gebeurtenissen in een gespecificeerde periode te zoeken. Druk op 'Zoeken' om een zoekopdracht uit te voeren of op het pijlsymbool  om terug te gaan naar het gebeurtenissenoverzicht.



**Handmatig verversen**

U kunt de gebeurtenislijst met een 'swipe' naar onderen handmatig verversen. Dit is vooral handig bij het laden cameragebeurtenissen.



## 4.8. Alarmweergave



### Alarmweergave

De alarmweergave wordt geopend door het activeren van een alarm als



- de Smartvest-app reeds geopend is.
- de Smartvest-app na het alarm wordt geopend.
- de Smartvest-app door een druk op de pushnotificatie van het alarm geopend wordt.

### Volgorde van de gebeurtenissen

De volgorde van de gebeurtenissen geeft aan welke gebeurtenis het alarm heeft getriggerd (rood gemarkeerd), op welk tijdstip de gebeurtenis het alarm getriggerd heeft, en gebeurtenissen die na het geactiveerde alarm hebben plaatsgevonden. Max. 5 gebeurtenissen worden weergegeven.

### Acties

Onder de acties vindt u de voorgeconfigureerde hotkeys Paniek en Opname.

-  Standaard: Alle actuatoren activeren (bijvoorbeeld sirene) en alle camera's nemen op
-  Standaard: Alle camera's nemen op.

### Cameraoverzicht

Door op een camera te drukken gaat u naar de live-weergave van deze camera met de verschillende camerafuncties.

### Reddingswerker

Contacten die u heeft geselecteerd als reddingswerker worden nu weergegeven en kunnen voor hulp worden opgeroepen.

Door op het nummer van het contact te drukken opent automatisch de telefoonweergave van uw randapparaat waarin het nummer van het contact reeds ingevoerd is.

-  **Let op**  
De voorgeconfigureerde contacten Noodoproep en Politie alleen in noodgevallen gebruiken.

### Situatie onder controle

Door op de toets 'Alarm bevestigen' te drukken wordt het alarm en uw systeem gedeactiveerd.

U kunt ook het alarm bevestigen en uw systeem uitschakelen door op de toets 'Inactief' van uw afstandsbediening te drukken.

## 5. Configuratie

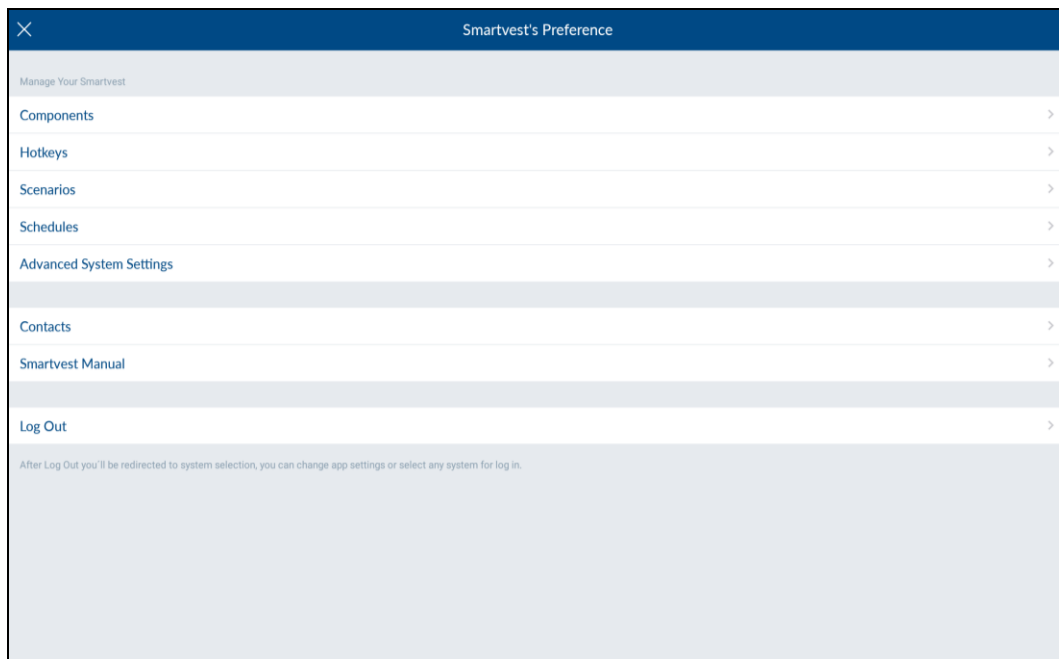

De Smartvest-app is onderverdeeld in twee fundamentele menu-onderdelen. De bediening en configuratie.

In dit hoofdstuk wordt de configuratie van de Smartvest met de Smartvest-app beschreven. Voor de bediening van de Smartvest leest u hoofdstuk 4.

De volgende punten kunt u in de configuratie uitvoeren:

- uw componenten instellen en toevoegen
- uw hotkeys instellen
- uw scenario's instellen
- uw tijdschema's instellen
- netwerk- en veiligheidsparameters instellen
- Modi voor inschakelen / gedeeltelijk inschakelen / uitschakelen instellen
- tijd en firmware instellen
- de test-, onderhouds- af afstandsbedieningsmodus inschakelen



### Aanwijzing

Afhankelijk van het gebruikte besturingssysteem en randapparaat kan de daadwerkelijke weergave iets van de in deze handleiding gebruikte screenshots afwijken. Het overzicht van de menu's wordt in deze handleiding met behulp van tablet-screenshot weergegeven terwijl de beschrijvingen van de individuele menupunten met behulp van smartphone-screenshots zijn weergegeven. De namen van de menupunten en de menunavigatie zijn echter gelijk op ieder apparaat.

## 5.1. Configuratieoverzicht

### Configuratieoverzicht

In het configuratieoverzicht zijn de Smartvest-instellingen, contacten en de handleiding weergegeven.

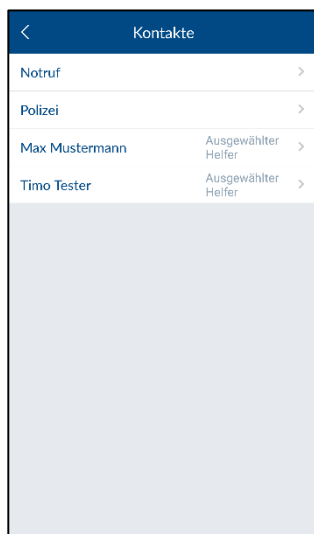
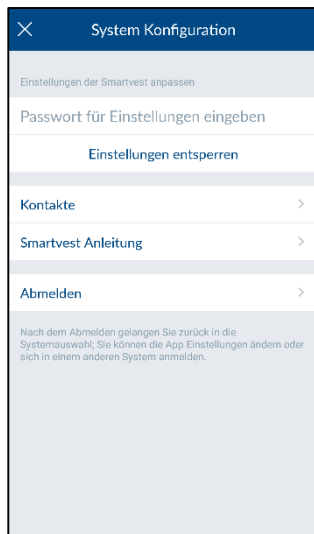

#### Smartvest-instellingen

Voer het wachtwoord voor de instellingen in (standaard: '123456') om alle instelmogelijkheden voor de Smartvest te openen.

De volgende instellingen kunnen alleen met het wachtwoord voor de instellingen worden gewijzigd:

- Componenten
- Hotkeys
- Scenario's
- Tijdschema's
- Geavanceerde instellingen

Deze instellingen zijn gedetailleerder beschreven in de hoofdstukken 5.2 tot 5.6.

#### Contacten

Druk op 'Contacten' om de contactenlijst te openen.

De wijze waarop de contacten worden weergegeven kan op ieder apparaat individueel worden ingesteld, omdat deze in de app zelf worden opgeslagen.

Druk op het gewenste contact dat u wilt wijzigen of op het plussymbool  om een nieuw contact toe te voegen.

#### Naam

Voer de naam van het contact in.

#### Nummer

Voer het telefoonnummer van het contact in

#### Geselecteerde helper

Activeer deze eigenschap bij favoriete contacten die u in noodsituaties wilt bereiken. Als u ten minste één contact als geselecteerde helper heeft geactiveerd, wordt bij de volgende alarmering van de Smartvest dit contact meteen als oproepoptie weergegeven. Maximaal 2 van de 4 contacten kunnen geactiveerd zijn als geselecteerde helper.

Nieuwe of gewijzigde contacten worden in het contactoverzicht (zie hoofdstuk 4.6 Contacten) weergegeven.

#### Handleiding Smartvest

Hier kunt u de Smartvest-handleiding op uw mobiele telefoon openen.

#### Afmelden

Druk op 'Afmelden' om de verbinding met de Smartvest te beëindigen. Daarna gaat u naar het beginscherm.

## 5.2. Componenten

### Componentenoverzicht

Druk op 'Componenten' om naar het componentenoverzicht te gaan. In dit overzicht worden alle geprogrammeerde componenten en de bijbehorende ruimtes weergegeven.

### Component programmeren

Druk op het plussymbool  om een component toe te voegen. Selecteer de component uit de componentenlijst.

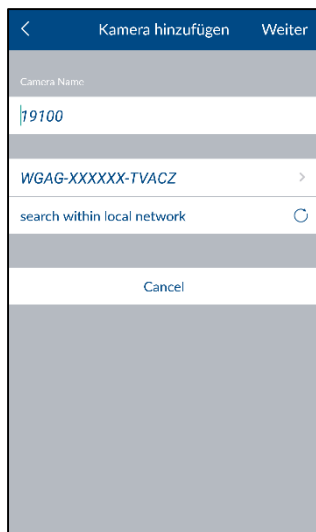

### Camera









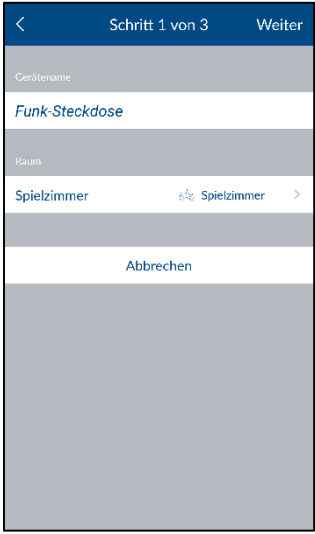

#### Aanwijzing

Als de camera met een LAN-kabel op hetzelfde netwerk als de Smartvest-centra aangesloten is, kunt u de camera direct met de Smartvest-app programmeren, configureren en daarna in de WLAN-modus schakelen.

Voor de directe WLAN-verbinding volgt u eerst de handleiding van de camera voor de ingebruikname van de camera in uw thuisnetwerk.

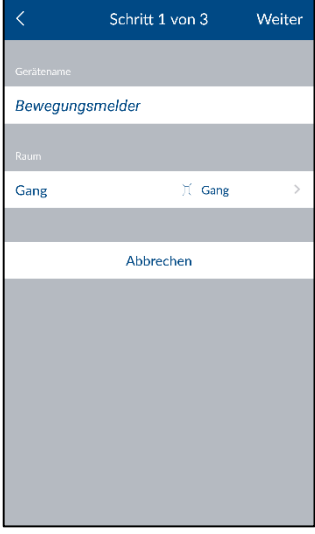
- Voer de naam van de component in.
- Zoek in het netwerk naar de camera.
- Selecteer de DID van de camera in de gebeurtenissen. U kunt de DID van de camera ook handmatig invoeren en daarna op 'Volgende' drukken.
- Voer nu de veiligheidscode van de camera in.
- Open de ruimtelijst en kies een ruimte waarin de component wordt gemonteerd. Druk op de pijl  om terug te gaan naar de instellingen.
- Druk daarna op 'Volgende' om het programmeren af te sluiten.

	<p><b>Draadloos stopcontact</b></p> <ul style="list-style-type: none"> <li>• Voer de naam van de component in.</li> <li>• Open de ruimtelijst en kies een ruimte waarin de component wordt gemonteerd. Druk op de pijl  om terug te gaan naar de instellingen.</li> <li>• Druk daarna op 'Volgende'</li> <li>• Volg de instructies in de app en sluit het proces af.</li> </ul> <p> <b>Aanwijzing</b> Als het programmeerproces niet succesvol was, herhaalt u deze stappen opnieuw.</p>
	<p><b>Magneetcontact</b></p> <ul style="list-style-type: none"> <li>• Voer de naam van de component in.</li> <li>• Open de ruimtelijst en kies een ruimte waarin de component wordt gemonteerd. Druk op de pijl  om terug te gaan naar de instellingen.</li> <li>• Druk daarna op 'Volgende'</li> <li>• Volg de aanwijzingen in de app.</li> </ul> <p> <b>Aanwijzing</b> Als het programmeerproces niet succesvol was, drukt u op 'Programmeren' en opent het batterijvak van het magneetcontact en sluit deze weer.</p>
	<p><b>Bewegingsmelder</b></p> <ul style="list-style-type: none"> <li>• Voer de naam van de component in.</li> <li>• Open de ruimtelijst en kies een ruimte waarin de component wordt gemonteerd. Druk op de pijl  om terug te gaan naar de instellingen.</li> <li>• Druk daarna op 'Volgende'</li> <li>• Volg de instructies in de app en sluit het proces af.</li> </ul> <p> <b>Aanwijzing</b> Als het programmeerproces niet succesvol was, drukt u op 'Programmeren', op de knop aan de onderzijde van de bewegingsmelder en verwijdert u</p>

de bewegingsmelder van de achterzijde van de behuizing en drukt u op de programmeertoets.



### Rook-hittemelder

- Voer de naam van de component in.
- Open de ruimtelijst en kies een ruimte waarin de component wordt gemonteerd. Druk op de pijl  om terug te gaan naar de instellingen.
- Druk daarna op 'Volgende'
- Volg de instructies in de app en sluit het proces af.



#### Aanwijzing

Als het programmeerproces niet succesvol was, drukt u op 'Programmeren', maakt u de rook-hittemelder los van de onderplaat en verwijdert u de batterijen en plaatst ze opnieuw.



### Sirene

- Voer de naam van de component in.
- Open de ruimtelijst en kies een ruimte waarin de component wordt gemonteerd. Druk op de pijl  om terug te gaan naar de instellingen.
- Druk daarna op 'Volgende'
- Volg de instructies in de app en sluit het proces af.



#### Aanwijzing

Als het programmeerproces niet succesvol was, drukt u op 'Programmeren' en op de programmeertoets aan de achterzijde van de sirene.



### Afstandsbediening

- Voer de naam van de component in.
- Open de ruimtelijst en kies een ruimte waarin de component wordt gemonteerd. Druk op de pijl  om terug te gaan naar de instellingen.
- Druk daarna op 'Volgende'
- Volg de instructies in de app en sluit het proces af.



### Aanwijzing

Als het programmeerproces niet succesvol was, drukt u op 'Programmeren' en 5 seconden op de camera-hotkey van de afstandsbediening.

## Component instellen

Selecteer in het componentenoverzicht de component die u wilt instellen.

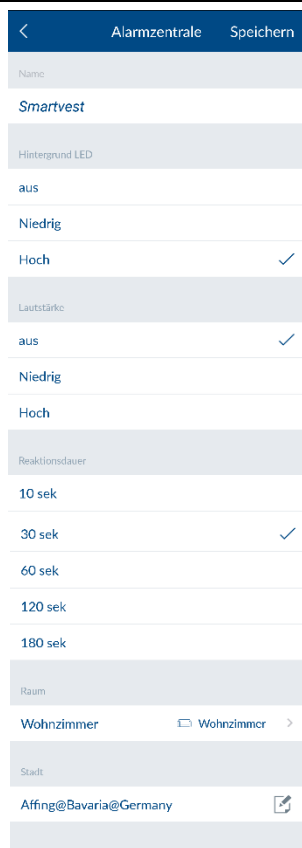

### Alarmcentrale

#### Naam

Voer de naam voor de Smartvest in.

#### Achtergrond-LED

Stel de lichtsterkte van de achtergrond-LED's in op 'Uit', 'Laag' of 'Hoog'.

#### Volume

Stel het volume van de alarmcentrale bij alarmeringen of andere gebeurtenissen op 'Uit', 'Laag' of 'Hoog' in.

Uit

Laag: 70 dB

Hoog: 90 dB

#### Reactietijd







Stel hier de alarmduur van de alarmcentrale bij een noodgeval in.

#### Ruimte

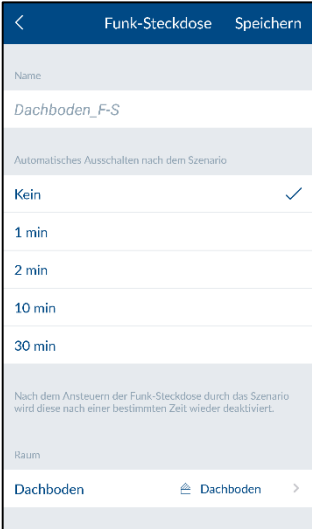
Open de ruimtelijst en kies een ruimte waarin de Smartvest wordt gemonteerd. Druk op de pijl  om terug te gaan naar de instellingen.

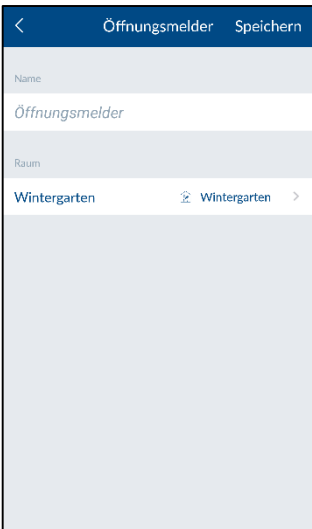
#### Plaats

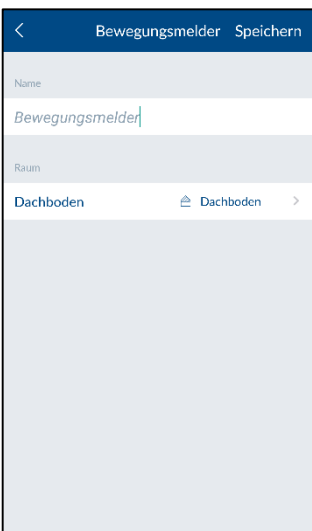
Voor het weergeven van weersinformatie drukt u op de regel Stad en zoekt u uw plaats met behulp van de plaatsnaam of de postcode en kiest u in de resultaten uw plaats.

	<p><b>Draadloos stopcontact</b></p> <p><u>Naam</u> Voer de naam van de component in.</p> <p><u>Automatisch uitschakelen na scenario</u> Stel in hoe lang het draadloze stopcontact geactiveerd moet blijven nadat deze door een scenario geactiveerd is.</p> <p><u>Ruimte</u> Open de ruimtelijst en kies een ruimte waarin het draadloze stopcontact wordt gemonteerd. Druk op de pijl  om terug te gaan naar de instellingen.</p>
	<p><b>Magneetcontact</b></p> <p><u>Naam</u> Voer de naam van de component in.</p> <p><u>Ruimte</u> Open de ruimtelijst en kies een ruimte waarin het magneetcontact wordt gemonteerd. Druk op de pijl  om terug te gaan naar de instellingen.</p>
	<p><b>Bewegungsmelder</b></p> <p><u>Naam</u> Voer de naam van de component in.</p> <p><u>Ruimte</u> Open de ruimtelijst en kies een ruimte waarin de bewegingsmelder wordt gemonteerd. Druk op de pijl  om terug te gaan naar de instellingen.</p>



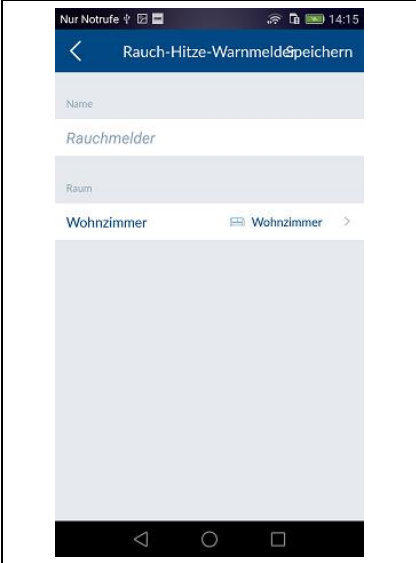

**Rook-hitemelder**

Naam

Voer de naam van de component in.

Ruimte

Open de ruimtelijst en kies een ruimte waarin de component wordt gemonteerd. Druk op de pijl  om terug te gaan naar de instellingen.

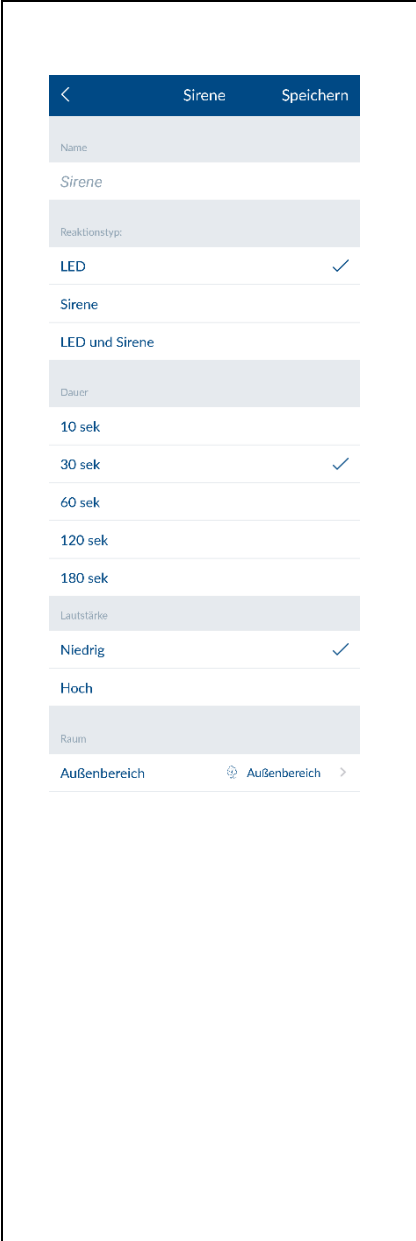

**Sirene**

Naam

Voer de naam van de component in.

Reactietype

Stel in hoe de sirene bij inschakeling moet reageren.

- LED                      LED's knipperen
- Sirene                      Sirene wordt ingeschakeld
- LED en sirene              LED's knipperen en sirene wordt ingeschakeld

Duur

Stel voor de sirene in hoe lang deze bij inschakeling moet klinken of de LED's moeten knipperen.

Volume

Stel het volume van de sirene in.

Uit

- Laag: ca 80 dB
- Hoog: ca 100 dB





**Let op**

Houd bij een ingesteld volume van 100dB altijd een minimale afstand van 3 m aan om lichamelijk letsel (bijvoorbeeld aan het gehoor) te voorkomen.

Ruimte

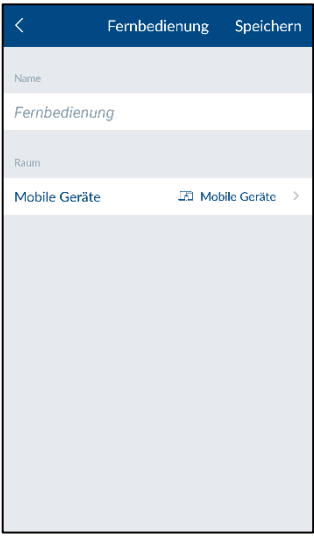
Open de ruimtelijst en kies een ruimte waarin de Smartvest wordt gemonteerd. Druk op de pijl  om terug te gaan naar de instellingen.

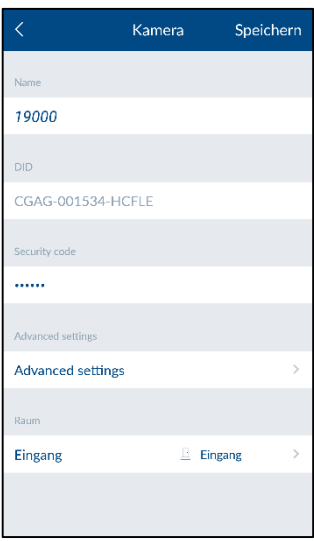
	<p><b>Afstandsbediening</b></p> <p><u>Naam</u> Voer de naam van de component in.</p> <p><u>Ruimte</u> Open de ruimtelijst en kies een ruimte waarin de Smartvest wordt gemonteerd. Druk op de pijl  om terug te gaan naar de instellingen. Voor de afstandsbediening is de ruimte ‘Mobiele apparaten’ beschikbaar.</p>
	<p><b>Camera</b></p> <p><u>Naam</u> Voer de naam van de component in.</p> <p><u>DID</u> Lees hier de DID van de camera af</p> <p><u>Security Code</u> Security Code in de camera invoeren</p> <p><u>Geavanceerde instellingen</u> Open de geavanceerde instellingen door de camera-administratorcode (basisinstelling: 123456) in te voeren</p> <p><u>Ruimte</u> Open de ruimtelijst en kies een ruimte waarin de camera wordt gemonteerd. Druk op de pijl  om terug te gaan naar de instellingen.</p>

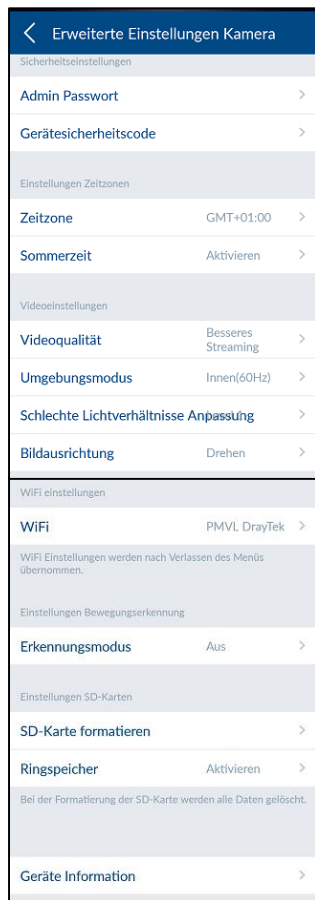

## Uitgebreide camera-instellingen

(niet beschikbaar TVAC16000-camera's)

### Administratorwachtwoord en apparaatveiligheidscode

Wijzig hier de apparaatveiligheidscode en het administratorwachtwoord van de camera

Met de apparaatveiligheidscode krijgt u toegang tot het camerabeeld

Met het administratorwachtwoord opent u de geavanceerde instellingen.

### Instellingen tijdzones

Kies de tijdzone waarin de camera wordt geïnstalleerd. Als in de tijdzone wordt omgeschakeld naar zomertijd, activeert u de zomertijd.

### Videoinstellingen

#### Videokwaliteit

Stel de kwaliteit voor de videostreams in:

- **Betere streaming:** de videoweergave wordt vloeiender.
- **Beter beeld:** het videobeeld wordt met een hogere resolutie weergegeven.
- **HD Video:** het videobeeld wordt in HD-resolutie uitgezonden. Het beeld kan op grond van het grote datavolume vertraagd worden weergegeven.



#### **Aanwijzing:**

Gebruik de instelling Beter beeld / HD video alleen bij voldoende bandbreedte (1Mbps) en voldoende systeemvoorwaarden; houd er rekening mee dat op grond van de verschillende overdrachtstechnologieën van audio en video een asynchrone overdracht op grond van verschillende netwerkbelastingen kan optreden.

#### Omgevingsmodus

- U kunt kiezen uit een netfrequentie Binnen (50Hz), Binnen (60Hz) en Buiten.
- standaardwaarde Duitsland: 50 Hz

#### Aanpassing slechte lichtverhoudingen

Aanpassing van het videobeeld aan slechte lichtomstandigheden in de nachtmodus in stappen van 5 niveaus. Op niveau 5 wordt het beeld het helderst belicht.

#### Beelduitlijning

Hier kunt u het beeld draaien, spiegelen of draaien en spiegelen.

### Wifi-instellingen

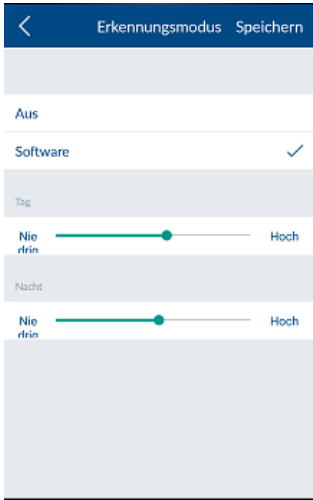
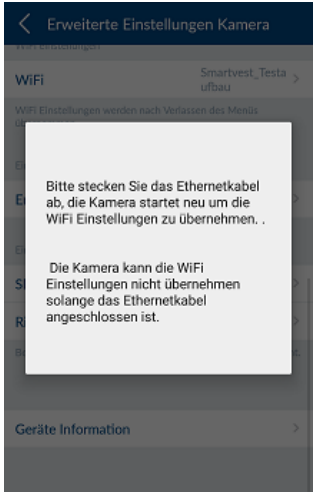

Kies het gewenste netwerk dat de camera voor de internettoegang gebruikt en voer het benodigde WLAN-wachtwoord in.

**Aanwijzing:**  
Om de toegang door vreemden te voorkomen, beschermt u uw netwerk door versleuteling met WPA/ WPA2/ WPA2-PSK.

Nadat de instellingen zijn opgeslagen, start de camera opnieuw op. U dient niet te vergeten om de ethernet-adapterkabel (als deze gebruikt is bij de eerste setup) eruit te trekken.

Als de verbindingsopbouw mislukt of de ingevoerde wifi-gegevens onjuist zijn, drukt u 5 seconden op de resetknop om de camera te resetten naar de fabrieksinstellingen.

Detectiemodus

De instellingen voor de bewegingsdetectie zijn nodig voor de bewegingsgestuurde opname.

U kunt kiezen tussen Uit of Software.

- Uit: Geen notificatie / opname bij beweging.
- Software: Bewegingsdetectie via de software van de camera.

U kunt voor de dag en nacht verschillende gevoeligheden voor de bewegingsdetectie vastleggen. Hoe hoger de gevoeligheid, hoe minder beweging hoeft te worden gedetecteerd om de bewegingsdetectie te activeren.

Instellingen SD-kaarten

SD-kaart formatteren

SD-kaart formatteren. Als u een SD-kaart langdurig wilt gebruiken, gebruikt u een SD-kaart van de klasse 10.

**Aanwijzing:**  
Bij het formatteren van de SD-kaart worden alle gegevens gewist. U dient voor de formattering een back-up te maken van de gegevens.

Ringgeheugen inschakelen

Als deze functie ingeschakeld is, worden bij een volle SD-kaart de oudste opnames overschreven met de nieuwe.

Apparaat informatie

Lees hier de firmware-versie, het totale geheugen en de beschikbare geheugenplaats af.

<b>5.3. Hotkeys</b>	
	<b>Hotkeys</b>

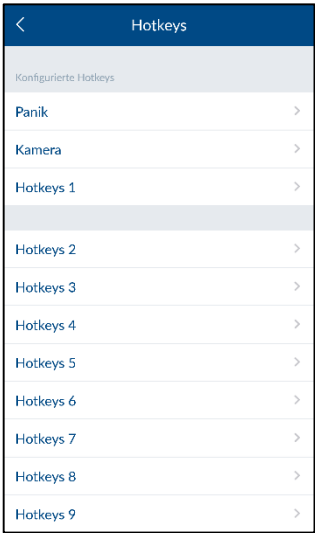

Druk op de geconfigureerde hotkeys Paniek of Camera of op één van de 9 configureerbare hotkeys om deze in te stellen. De geconfigureerde en nog niet geconfigureerde hotkeys worden in de weergave gescheiden door een lege regel.

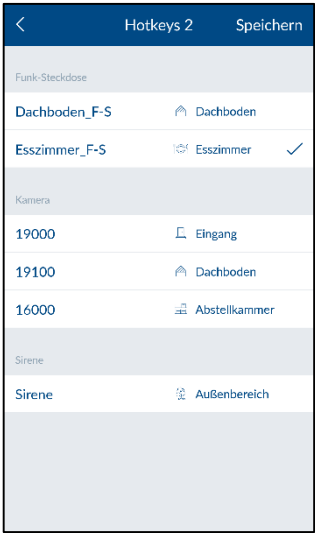

**Hotkey-instellingen**

Kies in de lijst met actuatoren de gewenste componenten die bij het indrukken van de hotkey moeten worden geactiveerd.

Druk op 'Opslaan' om de hotkey met de gewenste actuatoren te maken.

De hotkey is daarna te zien in het hotkey-overzicht (zie hoofdstuk 4.3 Hotkeys) en kan door drukken geactiveerd worden.

## 5.4. Scenario's

### Toepassingsvoorbeelden

U kunt uw woning met scenario's automatiseren.

U kunt bijvoorbeeld een bewegingsmelder-detectie bij het binnentreden van de ruimte of een magneetcontact-detectie bij het openen van een deur gebruiken om lichtbronnen, die zijn aangesloten op een draadloos stopcontact, in te schakelen.

U kunt echter ook een detectie door een bewegingsmelder of magneetcontact gebruiken om een camera-opname te starten. Zo ziet u altijd wanneer iemand in uw woning binnentreden is.

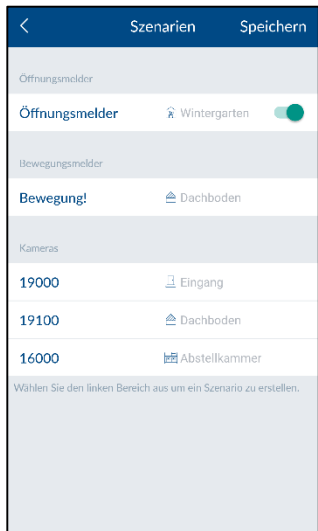

### Scenario's

Kies in de lijst met sensoren de gewenste componenten waaraan u een scenario wilt toewijzen.

Aan een sensor kan een willekeurig aantal actuatoren worden toegewezen.

U kunt bestaande, geconfigureerde scenario's met de AAN/UIT-schakelaar aan de rechterzijde van de componenten ook handmatig uitschakelen totdat u ze weer wilt inschakelen.

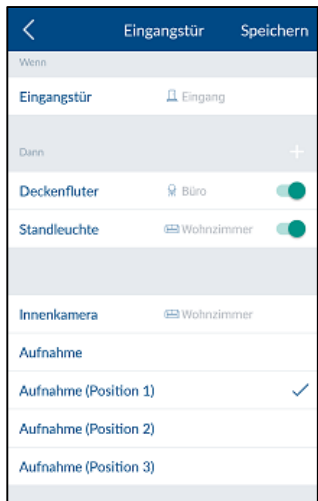

### Scenario-instellingen

Druk op het plussymbool  om de lijst met actuatoren te openen. Kies één of meer actuatoren die u aan het scenario van de sensor wilt toevoegen en druk op 'Opslaan'.

Bij draadloze stopcontacten kiest u bovendien nog of het draadloze stopcontact bij inschakeling van het scenario geactiveerd ('aan') of gedeactiveerd ('uit') moet worden.

Als u de draai- en kantelbare TVAC19000-camera als actuator gebruikt, kunt u de opname vanaf 1 van 3 presetposities uit starten.



#### Aanwijzing:

U kunt een actuator uit de lijst verwijderen door deze uit de lijst met actuatoren te verwijderen (vinkje verwijderen)



#### Aanwijzing:

U dient erop te letten dat een scenario niet met de configuratie bij alarm in conflict komt.

Voorbeeld:

Als een bewegingsmelderdetectie bij een alarm een draadloos stopcontact inschakelt, zou u voor deze bewegingsmelder geen scenario moeten maken waarbij hetzelfde stopcontact wordt uitgeschakeld.

## 5.5. Tijdschema's

### Toepassingsvoorbeelden

Tijdschema's kunt u gebruiken om uw woning te automatiseren of uw aanwezigheid te simuleren.

U kunt voor ieder draadloos stopcontact tijdschema's opslaan en tijdens uw afwezigheid aanwezigheid simuleren door bijvoorbeeld op het draadloze stopcontact aangesloten lichtbronnen in te schakelen.

Maar u kunt bijvoorbeeld de kerstverlichting op een draadloos stopcontact aansluiten en deze via tijdschema's alleen 's nachts inschakelen.

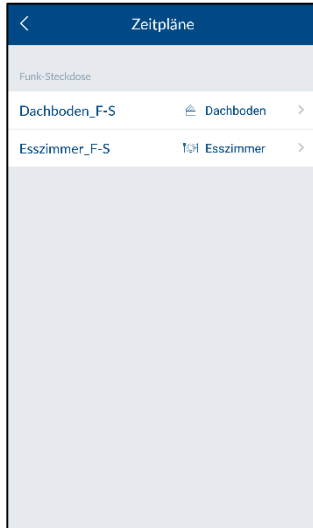

### Tijdschema's

Selecteer in de lijst met draadloze stopcontacten het gewenste draadloze stopcontact waarvoor u een tijdschema wilt maken.

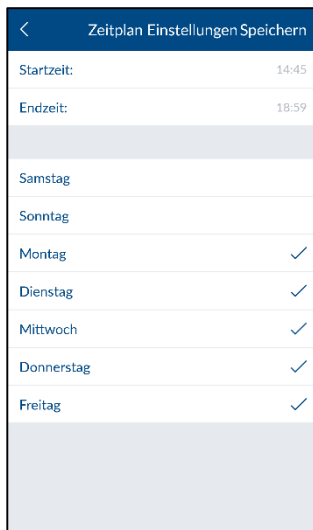

### Instellingen tijdschema

Druk op het plussymbool  om een tijdschema toe te voegen.

Kies de start- en eindtijd uit waarop het draadloze stopcontact geactiveerd en gedeactiveerd moet worden.

Selecteer hier de weekdays waarop dit tijdschema moet worden uitgevoerd.



### Aanwijzing

U kunt maximaal 10 tijdschema's voor ieder draadloos stopcontact maken.

## 5.6. Geavanceerde instellingen



### Netwerkinstellingen

Standaard is de Smartvest ingesteld op DHCP. Dit betekent dat de Smartvest automatisch een IP-adres, subnetmasker, gateway en DNS-server van uw router krijgt.

Als u deze gegevens handmatig wilt invoeren, schakelt u DHCP op 'Uit' en voert de gegevens zelf in.



#### Aanwijzing

Aanbevolen wordt om de DHCP-functie op 'Aan' te laten staan.

#### IP-adres

De beschikbare IP-adressen voor het IP-adres van de Smartvest vindt u in uw router-instellingen.

#### Subnetmasker

Het subnetmasker is afhankelijk van het netwerk waarin de Smartvest zich bevindt. Het gebruikelijke subnetmasker is: 255.255.255.0.

#### Gateway en DNS-server

Voor de gateway en de DNS-server vult u normaal het IP-adres van uw router in.



Voorbeeld voor een handmatige invoer:

IP-adres:	192.168.0.50
Subnetmasker:	255.255.255.0
Gateway:	192.168.0.1
DNS-server:	192.168.0.1

Druk als u klaar bent op "Opslaan" om de gegevens op te slaan.



## Beveiligingsinstellingen

In de beveiligingsinstellingen kunt u de apparaatveiligheidscode en het wachtwoord voor de instellingen van de Smartvest wijzigen. Er wordt dringend aanbevolen om reeds bij de eerste inrichting beide wachtwoorden te wijzigen.

### Apparaatveiligheidscode

Vul de oude apparaatveiligheidscode in en daarna een nieuwe apparaatveiligheidscode. Bevestig deze opnieuw en druk op 'Opslaan'.



#### Aanwijzing

De apparaatveiligheidscode wordt automatisch op het randapparaat in de centrale instellingen gewijzigd waarop u de wijziging heeft uitgevoerd.

Bij andere randapparatuur moet u vóór de volgende aanmelding de apparaatveiligheidscode in de algemeen instellingen (zie punt 2.4 Algemene Instellingen) wijzigen.

### Wachtwoord voor instellingen

Voer eerst het oude wachtwoord voor de instellingen in en daarna het nieuwe wachtwoord voor de instellingen. Bevestig het nieuwe wachtwoord en druk op 'Opslaan'.



#### Aanwijzing

Als u uw apparaatveiligheidscode of uw wachtwoord voor de instellingen vergeten bent, kunt u deze door een reset op de standaardwaarde '123456' resetten.

Druk daarvoor 10 seconden (terwijl het apparaat ingeschakeld is) met behulp van een paperclip op de resetknop op de Smartvest om de Smartvest te resetten op de fabrieksinstellingen. De pairing met de componenten en de belangrijkste instellingen gaan daarbij niet verloren.

## Status configuratie

Selecteer de status die u wilt configureren. Bepaal hoe uw Smartvest in deze status moet reageren.

### Actief

Kies de actuatoren en sensoren die in de status 'Actief' moeten activeren of detecteren.

### Uitgangsvertraging

Schakel de uitgangsvertraging in zodat u na inschakelen van de Smartvest nog voldoende tijd heeft om het huis te verlaten. De uitgangsvertraging geldt voor Actief en Intern actief.



#### Aanwijzing

In de status 'Actief' worden standaard alle actuatoren en sensoren geactiveerd.

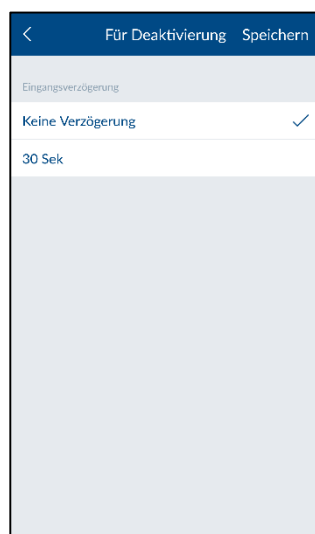
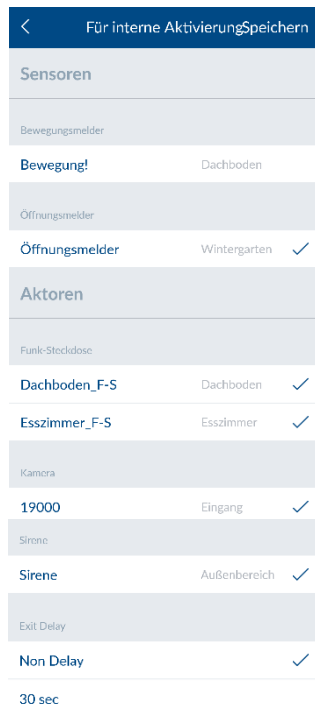

### Intern actief

Kies de actuatoren en sensoren die in de status 'Intern actief' moeten activeren of detecteren.

### Uitgangsvertraging

Schakel de uitgangsvertraging in zodat u na inschakelen van de Smartvest nog voldoende tijd heeft om het huis te verlaten. De uitgangsvertraging geldt voor Actief en Intern actief.



### Aanwijzing

In de status 'Intern actief' worden standaard alle actuatoren en sensoren geactiveerd, met uitzondering van de bewegingsmelders.

### Inactief

### Ingangsvertraging

Activeer de ingangsvertraging zodat u na de inactief-schakeling van de Smartvest nog voldoende tijd heeft als u uw huis binnenkomt.



### Let op

De ingangsvertraging brengt een verhoogd veiligheidsrisico met zich mee, omdat de centrale in deze periode kan worden gesaboteerd.

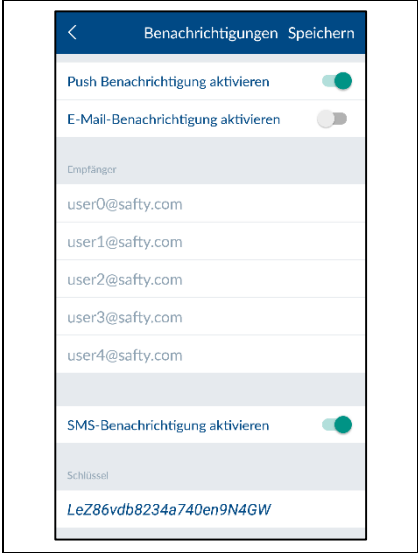

**Notificaties**

Pushnotificatie inschakelen  
Schakel de pushnotificatie in om een melding over een statuswijziging of een alarm op uw randapparaat te krijgen.

E-mailnotificatie inschakelen  
Schakel de e-mailnotificatie in om een melding over een statuswijziging of een alarm op uw randapparaat te krijgen.

Voer hiervoor uw e-mailadres(sen) in de ontvangerslijst in.

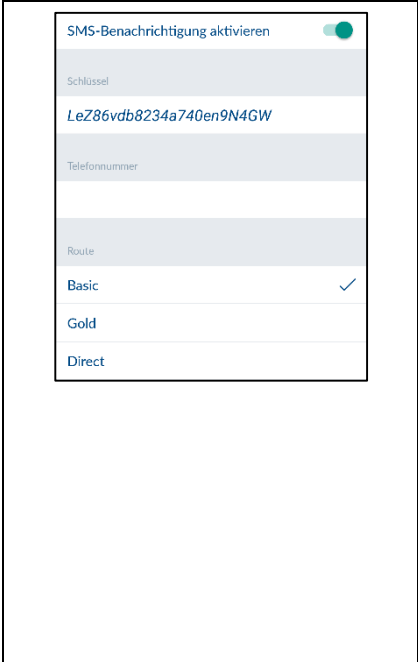

SMS-notificatie inschakelen  
Schakel de SMS-notificatie in om een melding over een statuswijziging of een alarm op uw randapparaat te krijgen.

Voor een SMS-notificatie gaat u naar [www.smstrade.de](http://www.smstrade.de) en bestelt u een passend abonnement. Na de aanmelding krijgt u een verificatieverzoek op uw mobiele telefoon. Bevestig dit verzoek.

Voer nu de sleutel en uw telefoonnummer in en kies het geselecteerde programma.

 **Let op**  
'SMS Service' is een product van het bedrijf CM Telecom Germany GmbH, Office Frankfurt, Mainfrankenpark 53, 97337 Dettelbach. U gebruikt het product voor eigen risico. ABUS Security-Center GmbH & Co. KG, Linker Kreuthweg 5, 86444 Affing aanvaardt geen enkele aansprakelijkheid voor eventuele schade door het gebruik van deze dienst.

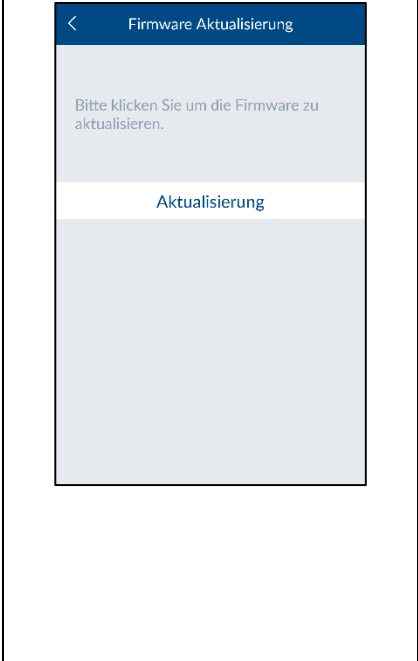

**Firmware-update**  
Druk op 'Vernieuwen' om de firmware-update te starten.

Wacht totdat de melding 'Update gelukt' wordt weergegeven. -- De centrale start daarna opnieuw op. Tijdens het opstarten knippert de netwerk-LED rood.

 **Aanwijzing**  
De firmware-update voert u het beste uit als u zich in hetzelfde netwerk als de Smartvest bevindt.

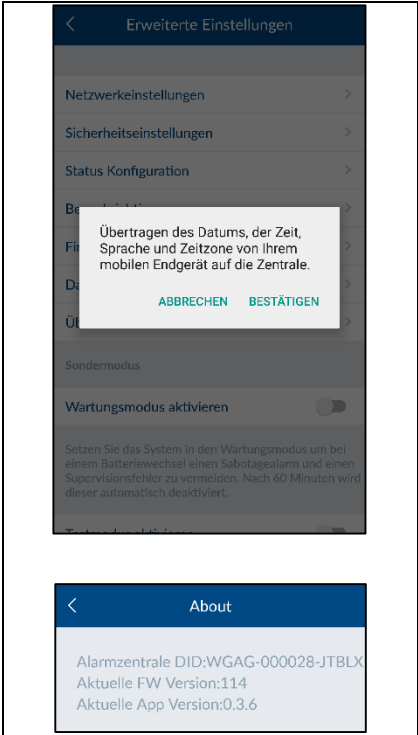

**Tijd overnemen**  
Druk op Tijd overnemen om de actuele tijdzone en tijd van uw smartphone naar de Smartvest te sturen.

**Over**  
Druk op 'Over' om de actuele informatie over de Smartvest DID, actuele firmwareversie en de actuele app-versie te bekijken.

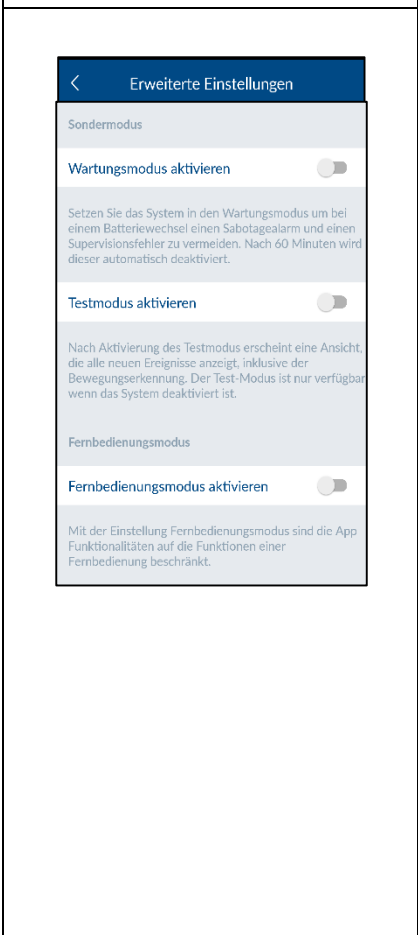

**Speciale modus**  
Onderhoudsmodus  
Zet het systeem in de onderhoudsmodus om bij het vervangen van de batterij te voorkomen dat een sabotagealarm wordt geactiveerd en een supervisiefout optreedt.

 **Let op**  
Vergeet niet om de onderhoudsmodus weer in te schakelen als u terugkeert naar de normale modus.

Testmodus  
Na het inschakelen van de testmodus verschijnt een weergave met alle nieuwe gebeurtenissen, inclusief de bewegingsdetectie. De testmodus is alleen beschikbaar als het systeem is uitgeschakeld.

 **Let op**  
Vergeet niet om de testmodus weer uit te schakelen als u terugkeert naar de normale modus.

Afstandsbedieningsmodus  
Met de instelling 'Afstandsbedieningsmodus' is de functionaliteit van de app beperkt tot de functie van een afstandsbediening. Deze is geschikt voor gebruikers die alleen toegang krijgen tot de basisfunctie, bijvoorbeeld uw kinderen.

## 6. Technische gegevens

Modelnummer		FUAA35000 - Smartvest
Batterij		6 x AA (2 x 3) (1,5V) voor noodstroomvoeding
Levensduur van de batterij	h	Ø 5
Bedrijfstemperatuur	°C	0 - 40
Frequentie	MHz	868,3
Gewicht	g	540
Hygrometer		Geïntegreerd
Afmetingen	mm	279,6 x 89,3 x 193,8
Max. draadloze zones		32
Max. luchtvochtigheid	%	80
Montage		Vrijstaande montage of wandmontage.
Netwerkaansluiting	Mbit.	10/100
Reikwijdte	m	Ca. 30, afhankelijk van de situatie ter plaatse
Geluidsniveau	dB	Uit, laag (70), hoog (90)
Voedingsspanning	V	5
Energieverbruik	mA	Max. 450

Modelnummer		FUHA35000 – draadloos stopcontact
Aansluitingen		Gearde stekker aan apparaat (type:F); gearde stekkerdoos aan apparaat (type:F)
Bedrijfstemperatuur	°C	0 - 40
Frequentie	MHz	868
Gewicht	g	129
Afmetingen	mm	55 x 99 x 31
Max. luchtvochtigheid	%	80
Reikwijdte	m	Ca. 30, afhankelijk van de situatie ter plaatse
Sabotagebeveiliging		Nee
Schakelvermogen	W	< 3680
Signaalcontrole		Ja, tijdsinterval 3h
Voedingsspanning	V	250 AC

Modelnummer		FUMK35000 – magneetcontact
Batterij		1 x CR2032 (3V)
Levensduur van de batterij	h	Ø 1 jaar
Bedrijfstemperatuur	°C	0 - 40
Frequentie	MHz	868,3
Gewicht	g	30
Afmetingen	mm	40 x 71 x 14
Max. luchtvochtigheid	%	80
Montage		Deur- en raammontage
Reikwijdte	m	Ca. 30, afhankelijk van de situatie ter plaatse
Sabotagebeveiliging		Ja
Signaalcontrole		Ja, tijdsinterval 3h

Modelnummer		FUBW35000 – bewegingsmelder
Batterij		3 x AA (1,5V)
Levensduur van de batterij	h	Ø 2 jaar
Bedrijfstemperatuur	°C	0 - 40
Detectiemethode		Warmtedetectie
Energiebesparingsmodus	s	120 (na herkende beweging stuurt de bewegingsmelder pas na 120 seconden weer een volgende melding)
Bewakingsgebied	m	16
Frequentie	MHz	868,3
Gewicht	g	163
Afmetingen	mm	61 x 110 x 52
Max. luchtvochtigheid	%	80
Montage		Wandmontage Hoogte > 2m
PIR-beeldhoek		Horizontaal: 105° Verticaal: 45°
Reikwijdte	m	Ca. 30, afhankelijk van de situatie ter plaatse
Sabotagebeveiliging		Ja
Signaalcontrole		Ja, tijdsinterval 3h

Modelnummer		FURM35000 – rook-hitemelder
Mute schakeling alarm	M	10
Batterij		2 x AA (1,5V)
Levensduur van de batterij	h	Ø 1 jaar
Bedrijfstemperatuur	°C	0 - 45
Bewakingsgebied	m <sup>2</sup>	40
Frequentie	MHz	868,3
Gewicht	g	166
Afmetingen	mm	32 x 120
Max. luchtvochtigheid	%	93
Montage		Plafondmontage
Reikwijdte	m	Ca. 30, afhankelijk van de situatie ter plaatse
Signaalcontrole		Ja, tijdsinterval 3h

Modelnummer		FUSG35000 – sirene
Batterij		4 x C (1,5V)
Levensduur van de batterij	h	Ø 2 jaar
Bedrijfstemperatuur	°C	-10 - 50
Frequentie	MHz	868,3
Gewicht	g	870
Kleur verlichting		Rood
Verlichting		LED
Afmetingen	mm	112 x 300 x 102
Max. luchtvochtigheid	%	80
Montage		Wandmontage in beschermd buitengebied
PIR-beeldhoek		Horizontaal: 105°, verticaal: 45°
Reikwijdte	m	Ca. 30, afhankelijk van de situatie ter plaatse
Sabotagebeveiliging		Ja
Geluidsniveau	dB	Uit, laag (80), hoog (100)
Beschermingsklasse	IP	44
Signaalcontrole		Ja, tijdsinterval 3h
Voedingsspanning	V	5
Energieverbruik	mA	200
Modelnummer		FUBE35000 – afstandsbediening

<b>Batterij</b>		1 x CR2032 (3V)
<b>Levensduur van de batterij</b>	h	Ø 2 jaar
<b>Bedrijfstemperatuur</b>	°C	0 - 40
<b>Frequentie</b>	MHz	868,3
<b>Gewicht</b>	g	22
<b>Afmetingen</b>	mm	30 x 60 x 14
<b>Max. luchtvochtigheid</b>	%	80
<b>Montage</b>		Deur- en raammontage
<b>Reikwijdte</b>	m	Ca. 30, afhankelijk van de situatie ter plaatse
<b>Sabotagebeveiliging</b>		Nee
<b>Signaalcontrole</b>		Ja, tijdsinterval 3h