

BassPro Quick Start Guide

BassPro Guide de démarrage rapide

BassPro Guía de inicio rápido

BassPro Guia de Início Rápido

BassPro Guida di avvio rapido

BassPro Kurzanleitung

BassPro Краткое руководство

BassPro Snabbguide

BassPro Pika-aloitusopas

BassPro Przewodnik szybkiego startu

BassPro Snelstartgids

BassPro Hurtigstartsguide

BassPro クイック スタート ガイド

BassPro 빠른 시작 가이드

BassPro 快速入门指南

BassPro 快速入門指南

BassPro Panduan Memulai Cepat

BassPro Hızlı başlangıç kılavuzu

EN

FR

ES

PT

IT

DE

RU

SV

FI

PL

NL

DA

JP

KO

CHS

CHT

ID

TR

Торговая марка : JBL
Назначение товара : АВТОМОБИЛЬНЫЙ УСИЛИТЕЛЬ
Изготовитель : ХАРМАН ИНТЕРНЕШНЛ ИНДАСТРИЗ ИНКОРПОРЕЙТЕД, США, 06901 КОННЕКТИКУТ, Г.СТЭМФОРД, АТЛАНТИК СТРИТ 400, ОФИС 1500
Страна происхождения : Китай
Импортер в Россию : ООО "ХАРМАН РУС СиАйЭс", РОССИЯ, 123317, МОСКВА, ПРЕСНЕНСКАЯ НАБ, Д.10
Гарантийный период : 1 год
Информация о сервисных центрах : www.harman.com/ru тел. +7-800-700-0467
Срок службы : 5 лет
Срок хранения : не ограничен
Условия хранения : Стандартные при нормальных значениях климатических факторов внешней среды
Номер документа соответствия : Товар сертифицирован 
Дата производства : Дата изготовления устройства определяется по двум буквенным обозначениям из второй группы символов серийного номера изделия, следующих после разделительного знака «-». Кодировка соответствует порядку букв латинского алфавита, начиная с января 2010 года: 000000-MY0000000, где «М» - месяц производства (А - январь, В - февраль, С - март и т.д.) и «Y» - год производства (А - 2010, В - 2011, С - 2012 и т.д.).

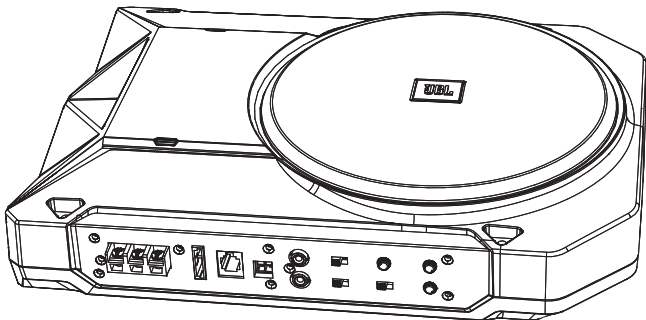

THANK YOU

for choosing the JBL BassPro. BassPro has been designed to provide the kind of high-performance low-frequency reproduction that used to require big, clumsy enclosures, large amplifiers, and complex installation. To ensure maximum performance, we strongly recommend that installation be entrusted to a qualified professional.

WARNING

Playing loud music in an automobile can permanently damage your hearing as well as hinder your ability to hear traffic. We recommend using low volume levels while driving. Harman International accepts no liability for hearing loss, bodily injury or property damage resulting from the use or misuse of this product.

INSTALLATION

Choosing a mounting location

Choose a location that doesn't interfere with the loading or unloading of cargo, fold-down rear seats, or opening or closing of the trunk lid. The best location is likely to be the front or rear corner of the trunk or luggage compartment. These locations, in addition to being out of the way, will provide the best sonic reproduction in the 60Hz – 100Hz range because the output of the woofer will be "corner loaded" against the walls of the vehicle. In any case, the BassPro must not interfere with the safe operation of the vehicle.

CAUTION: Make sure mounting screws will not puncture wiring harnesses, brake or fuel lines, or the vehicle's fuel tank. Some or all of these may be located behind or under the mounting surface.

Mounting BassPro

IMPORTANT: Disconnect the vehicle's negative (-) battery terminal before beginning the installation.

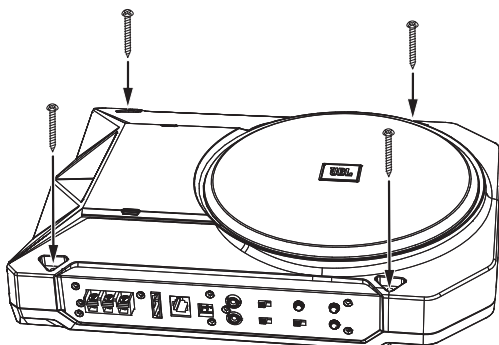

CONNECTIONS

Power Connections

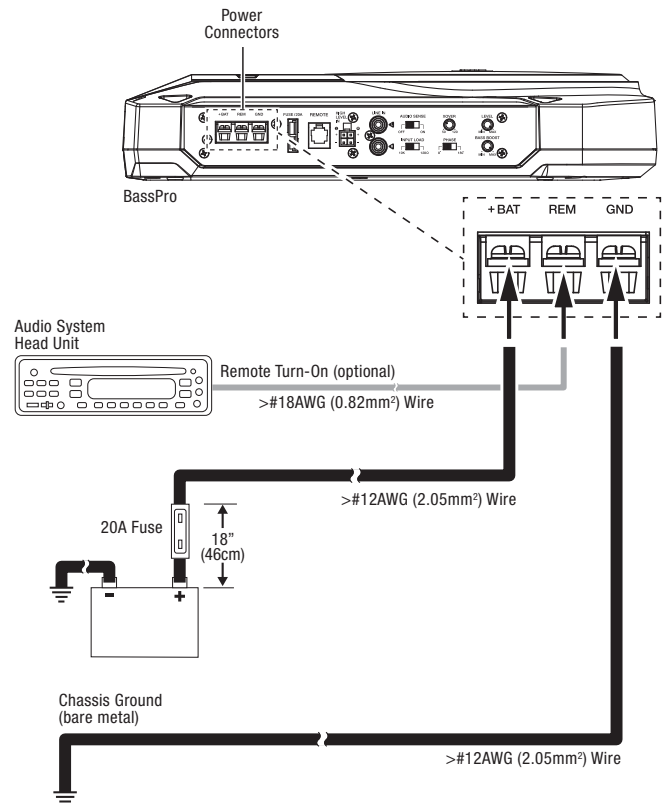

NOTE: If you are using only the BassPro's line-level (RCA) inputs, you must connect the remote wire from the BassPro to the system's head unit so BassPro will turn on and off with the system. If you will be using the speaker-level outputs from your head unit, you do not need to connect the remote output. The BassPro's speaker-level inputs will sense voltage on the speaker wires and the BassPro will turn itself on. (See Audio Sense Switch, below.)

Input Connections

Connect the subwoofer output from the source unit to either the left or right line-level input. If your source unit does not have a dedicated subwoofer output you can connect the rear left/right outputs to the BassPro's left and right inputs.

If your source unit doesn't have line-level outputs you can use the included speaker-level input harness to connect the BassPro to the source unit's speaker outputs. See the illustration for the wiring configuration.

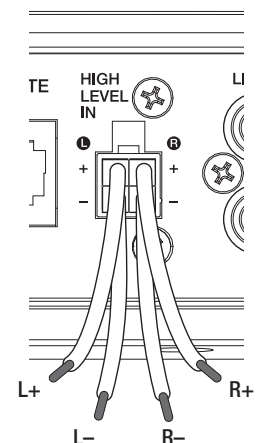

TUNING BASSPRO

BassPro provides several controls that simplify sonic integration with virtually any vehicle's unique acoustic properties. Please read the following section carefully to familiarize yourself with the function of each control.

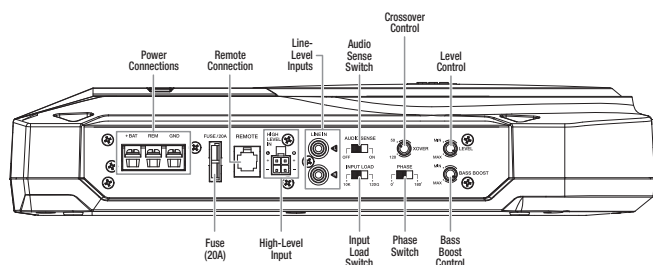

Phase Switch: This switch will reverse the phase of BassPro's output with respect to its input. When installing BassPro with an existing factory or aftermarket system, depending on BassPro's location in the vehicle and the distance between it and the other speakers in the car, changing the setting of the phase switch may produce a discernable increase or decrease in the amount of upper bass reproduced. Although the position that yields the most upper bass is technically correct, you may choose the position that best suits your taste.

Level Control: This control will adjust the input sensitivity of BassPro. Use this control to adjust the relative volume (loudness) of BassPro with respect to the other speakers in the vehicle.

Crossover Control: The crossover control adjusts the amount of upper bass and midbass information present in BassPro's output. After listening to music on the system for a time, fine-tune the Crossover control setting to achieve a smooth transition from the BassPro to the rest of the system's speakers while avoiding a "hole," where the sounds that occur between the BassPro and other speakers seem to drop out.

Bass Boost Control: BassPro's interaction with the acoustics of your vehicle may produce a peak or dip in BassPro's response. For the vast majority of vehicles, these peaks or dips occur at about 40Hz – around the frequency of the lowest bass guitar note. Use the Bass Boost control to correct that peak or dip. Adjustment between 0dB and +9dB is possible. Although response without any sharp peaks or dips is technically correct, you may choose the position that best suits your taste.

Audio Sense Switch: If you have used the High-Level inputs to connect the BassPro to your system's radio/head unit (see Input Connections, above), set the Audio Sense switch in the "On" position. This will allow the BassPro to sense voltage on the speaker inputs and turn itself on when the rest of the audio system turns on.

Input Load Switch: This switch has an effect only when you

have used the High-Level inputs to connect the BassPro to your system's radio/head unit. For the lowest noise in most applications, set the Input Load switch in the "High" position. In some cases, (such as when using the radio's power fader), the "Low" position may produce better results.

Remote Connection: This connector is compatible with the RBC remote volume control (sold separately).

Adjustment sequence

1. Start with Level control set to minimum, the Phase switch set to "0" and the Crossover and Bass Boost controls rotated to the 3 o'clock position.
2. Choose program material with substantial bass content and turn the volume control on your head unit to three-quarters of its total output (approximately 3 o'clock on rotary controls).
3. Adjust the gain control clockwise until the BassPro's volume sounds balanced with the rest of the system.
4. Continue listening, making a mental note of the amount of upper bass present in your system.
5. Switch the Phase switch to "180" and recheck for upper bass content. There may be more upper bass, less upper bass, or there may be no change. The position that provides the most upper bass is correct, but you may choose either setting according to your taste.
6. Adjust the Crossover control clockwise or counterclockwise until the perceived output from BassPro, as heard at the listening position, contains only low-frequency information; i.e., you should NOT hear any vocals coming from BassPro when you are seated in the normal listening position.
7. Adjust the Bass Boost control clockwise or counterclockwise to suit your taste.

Note: Although this adjustment sequence will in most cases provide satisfactory tuning, the actual process may include several readjustments of each of the controls since their settings will interact with each other. If necessary, consult your authorized JBL car audio dealer for help in tuning your system.

SPECIFICATIONS

Amplifier Power	: 125W RMS
Frequency Response	: 35Hz – 120Hz
Fuse	: 20A
Maximum Current Draw	: 12A
Quiescent Current Draw	: <800mA
Input Sensitivity	: 0.2V – 2V Line-Level Input 2V – 20V High-Level Input
Crossover Frequency	: 50Hz – 120Hz
Crossover Slope	: 12dB/octave
Bass Boost	: 0dB to +9dB @ 70Hz
Dimensions (W x H x D)	: 13-9/16" x 9-7/8" x 2-13/16" (344mm x 250mm x 71mm)

HARMAN

HARMAN International Industries, Incorporated
8500 Balboa Boulevard, Northridge, CA 91329 USA

© 2015 HARMAN International Industries, Incorporated. All rights reserved.

JBL is a trademark of HARMAN International Industries, Incorporated, registered in the United States and/or other countries. All Rights Reserved. Features, specifications and appearance are subject to change without notice.

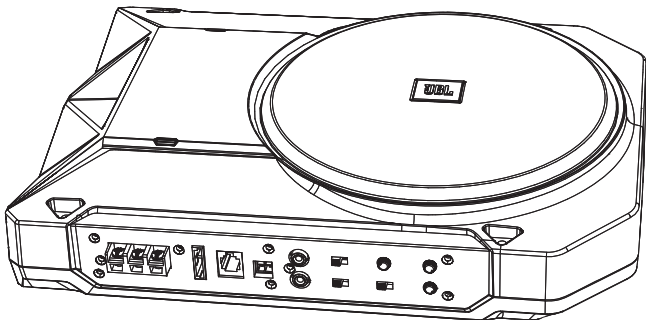

MERCI

d'avoir choisi l'JBL BassPro. Le BassPro a été conçu pour produire le type de reproduction hautes-performances des basses fréquences qui imposait de gros caissons encombrants, des amplificateurs très puissants et une installation complexe. Afin d'obtenir des performances maximales, nous recommandons fortement de confier l'installation à un professionnel qualifié.

AVERTISSEMENT

L'écoute d'une musique forte dans une automobile peut endommager définitivement votre audition et réduire votre capacité d'entendre la circulation. Nous recommandons des niveaux de volume bas pendant la conduite. Harman International n'accepte aucune responsabilité pour la perte d'audition, les blessures ou les dommages aux biens suite à l'utilisation ou à une mauvaise utilisation de ce produit.

INSTALLATION

Choix de l'emplacement de montage

Choisissez un emplacement qui n'interfère pas avec le chargement ou le déchargement du coffre, des sièges arrière rabattables ainsi qu'avec l'ouverture ou la fermeture du hayon.

Le meilleur emplacement sera probablement un coin du coffre. Cet emplacement, en plus d'être à l'écart, offrira la meilleure reproduction sonore dans la plage 60 Hz - 100Hz car la sortie du haut-parleur grave sera « renforcée par le coin » et les parois du véhicule. Dans tous les cas, le BassPro ne doit pas gêner l'utilisation du véhicule en toute sécurité.

ATTENTION : Veillez à ce que les vis de fixation ne percent pas de faisceaux de câblage, de canalisation de freins ou de carburant, ou le réservoir à carburant du véhicule. Certains de ces éléments ou tous peuvent se trouver derrière ou sous la surface de montage.

Montage du BassPro

IMPORTANT : Débranchez la borne négative de la batterie (-) du véhicule avant de commencer l'installation.

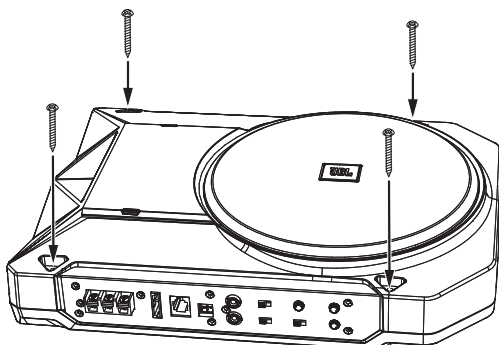

CONNEXIONS

Connexions d'alimentation

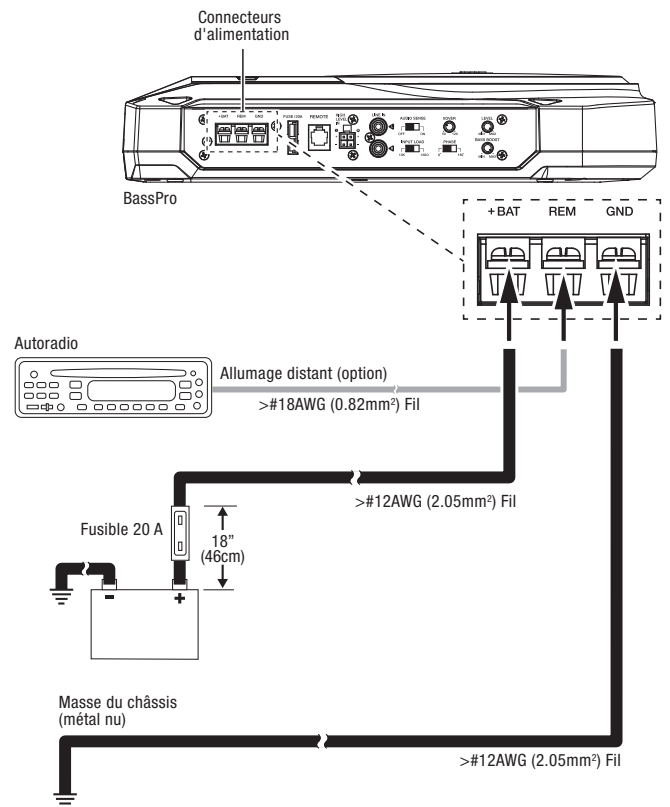

REMARQUE : Si vous utilisez uniquement les entrées niveau ligne (RCA) du BassPro, vous devez connecter le fil de télécommande du BassPro à l'autoradio afin que le BassPro s'allume et s'éteigne avec le système. Si vous utilisez les sorties haut-parleur de votre autoradio, vous n'avez pas besoin de connecter la sortie de la télécommande. Les entrées de niveau haut-parleur du BassPro détectent la tension sur les câbles de haut-parleur et le BassPro s'allume. (Voir Commutateur de détection audio, ci-dessous.)

Connexions d'entrée

Connectez la sortie de haut-parleur grave de l'autoradio à l'entrée de niveau ligne gauche ou droite. Si votre autoradio n'a pas de sortie dédiée au caisson de graves, vous pouvez brancher les sorties arrière gauches / droites aux entrées gauches et droites du BassPro.

Si votre autoradio ne dispose pas de sorties de niveau ligne, vous pouvez utiliser le faisceau d'entrées de niveau haut-parleur inclus pour connecter le BassPro aux sorties haut-parleur de l'autoradio. Reportez-vous à l'illustration ci-dessous pour la configuration du câblage.

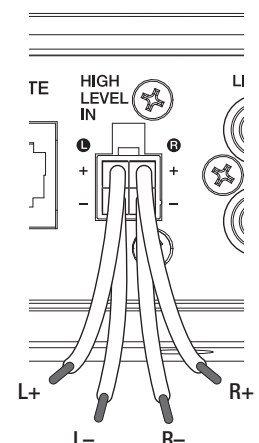

RÉGLAGE DU BASSPRO

Le BassPro comporte plusieurs commandes qui simplifient l'intégration sonore en fonction des propriétés acoustiques spécifiques de pratiquement tout véhicule. Veuillez lire la section suivante attentivement pour vous familiariser avec la fonction de chaque commande.

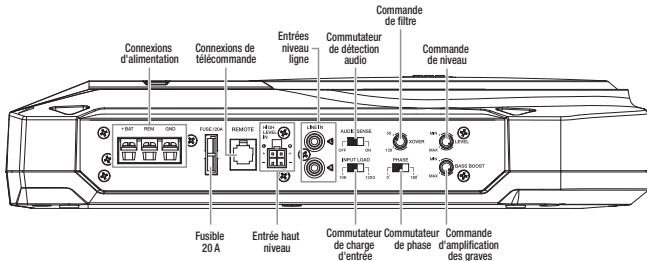

Commutateur de phase : Ce commutateur inverse la phase de la sortie du BassPro par rapport à son entrée. Lors de l'installation du BassPro avec un système d'origine ou de seconde monte, en fonction de l'emplacement du BassPro dans le véhicule et de sa distance aux autres haut-parleurs de la voiture, l'altération du réglage du commutateur de phase peut produire une augmentation ou une diminution discernable de l'amplitude des basses fréquences reproduites. Bien que la position qui produit le plus de graves supérieurs soit techniquement correcte, vous pouvez choisir la meilleure position pour votre goût.

Commande de niveau : Cette commande ajuste la sensibilité d'entrée du BassPro. Utilisez cette commande pour ajuster le volume relatif (la force) du BassPro par rapport aux autres haut-parleurs du véhicule.

Commande de filtre : La commande de répartition du filtrage ajuste la quantité de basses fréquences supérieures et moyennes présentes dans la sortie du BassPro. Après avoir écouté de la musique sur le système pendant un certain temps, peaufinez le réglage de la commande de répartition pour obtenir une transition progressive du BassPro au reste des haut-parleurs du système tout en évitant un « trou », qui semble faire disparaître le son entre le BassPro et les autres haut-parleurs.

Commande d'amplification des graves : L'interaction du BassPro et de l'acoustique de votre véhicule peut produire un pic ou un creux dans la réponse du BassPro. Pour la grande majorité des véhicules, ces pics ou creux se produisent à environ 40 Hz, autour de la fréquence de la note de guitare basse la plus grave. Utilisez la commande Bass Boost pour corriger ce pic ou creux. L'ajustement est possible de 0 dB à 9 dB. Bien qu'une réponse sans pic ni creux prononcés soit techniquement correcte, vous pouvez choisir le meilleur réglage selon votre goût.

Commutateur de détection audio : Si vous utilisez les entrées haut niveau pour connecter le BassPro à l'autoradio (voir Connexions d'entrée, ci-dessus), réglez le commutateur Audio Sense (détection audio) sur la position « On ». Cela permet au BassPro de détecter la tension sur les entrées des haut-parleurs et de s'allumer en même temps que le reste du système audio.

Commutateur de charge d'entrée : Ce commutateur a un effet

uniquement quand vous utilisez les entrées haut niveau pour connecter le BassPro à l'autoradio. Pour réduire autant que possible le bruit dans la plupart des applications, réglez le commutateur de charge d'entrée sur la position « High » (haute). Dans certains cas, (comme lors de l'utilisation de l'atténuateur de puissance de l'autoradio), la position « Low » (basse) peut produire de meilleurs résultats.

Connexion de télécommande : Ce connecteur est compatible avec la télécommande de volume RBC (vendue séparément).

Séquence des réglages

- Commencez avec la commande Level réglée au minimum, le commutateur Phase sur « 0 » et les commandes Crossover et Bass Boost tournées sur la position 3 heures.
- Choisissez un contenu avec des graves substantiels et tournez la commande du volume de votre appareil principal aux trois quarts de son réglage maximal (environ 3 heures sur les commandes rotatives).
- Ajustez la commande de gain dans le sens horaire jusqu'à ce que le volume du BassPro se trouve au même niveau que le reste du système.
- Poursuivez l'écoute, en mémorisant l'amplitude des basses fréquences supérieures de votre système.
- Basculez le commutateur Phase sur « 180 » puis contrôlez à nouveau l'amplitude des basses fréquences supérieures. Il peut y avoir plus ou moins de basses fréquences supérieures, ou aucun changement. La position qui produit le plus de basses fréquences supérieures est correcte, mais vous pouvez choisir le meilleur réglage selon votre goût.
- Ajustez la commande de répartition de filtrage dans le sens horaire ou anti-horaire jusqu'à ce que la sortie perçue du BassPro, écoutée à la position d'écoute, contienne uniquement des informations de basses fréquences ; c'est-à-dire que VOUS NE DEVEZ PAS entendre de voix provenant du BassPro lorsque vous êtes assis à la position d'écoute normale.
- Réglez la commande Bass Boost dans le sens horaire ou anti-horaire en fonction de votre goût.

Remarque : Bien que cette séquence de réglages fournisse un résultat satisfaisant dans la plupart des cas, le processus réel peut inclure plusieurs réajustements de chacune des commandes car leurs réglages s'influencent réciproquement. Si nécessaire, consultez votre distributeur car-audio agréé JBL pour obtenir une assistance sur le réglage de votre système.

CARACTÉRISTIQUES

Puissance de l'amplificateur	: 125 W RMS
Réponse en fréquence	: 35 Hz – 120 Hz
Fusible	: 20 A
Intensité consommée maximale	: 12 A
Intensité consommée au repos	: 800 mA
Sensibilité en entrée	: 0,2 V – 2 V entrée niveau ligne 2 V – 20 V entrée niveau élevé
Fréquence de croisement	: 50 Hz – 120 Hz
Pente du filtre	: 12 dB/octave
Suramplification des graves	: 0 dB à +9 dB à 70 Hz
Dimensions (L x H x P)	: 13-9/16" x 9-7/8" x 2-13/16" (344mm x 250mm x 71mm)

HARMAN

HARMAN International Industries, Incorporated
8500 Balboa Boulevard, Northridge, CA 91329 USA

© 2015 HARMAN International Industries, Incorporated. All rights reserved.

JBL is a trademark of HARMAN International Industries, Incorporated, registered in the United States and/or other countries. All Rights Reserved. Features, specifications and appearance are subject to change without notice.

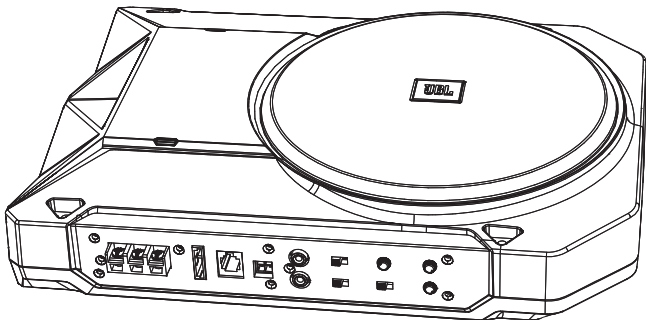

GRACIAS

por elegir JBL BassPro. BassPro se ha diseñado para proporcionar la reproducción de alto rendimiento en bajas frecuencias que solía requerir cajas grandes y burdas, amplificadores enormes y una instalación compleja. Para garantizar el máximo rendimiento posible, le recomendamos encarecidamente dejar la instalación a cargo de un profesional cualificado.

ADVERTENCIA

Reproducir música a alto volumen en un automóvil puede dañar el oído de forma permanente además de dificultar su capacidad para oír el tráfico. Le recomendamos usar el volumen a niveles bajos durante la conducción. Harman International no acepta ninguna responsabilidad por pérdidas auditivas, lesiones corporales o daños materiales como resultado del uso o abuso de este producto.

INSTALACIÓN

Selección de un lugar de montaje

Seleccione una ubicación que no interfiera con la carga o descarga del automóvil, el plegado de los asientos posteriores o la apertura y cierre del maletero. El mejor lugar es, probablemente, la esquina anterior o posterior del maletero o el compartimiento para equipajes. Estos lugares, además de estar apartados, proporcionan la mejor reproducción sonora en el rango de 60 Hz a 100 Hz porque la salida del woofer estará "cargada" sobre la esquina, proyectada contra las paredes del vehículo. En cualquier caso, BassPro no debe interferir con el uso seguro del vehículo.

PRECAUCIÓN: Asegúrese de que los tornillos de montaje no pinchen los haces de cableado, ni las líneas de frenado o de combustible, ni el depósito de combustible del vehículo. Algunos de estos elementos pueden estar debajo o detrás de la superficie de montaje.

Montaje de BassPro

IMPORTANTE: Desconecte la terminal negativa de la batería del vehículo antes de empezar la instalación.

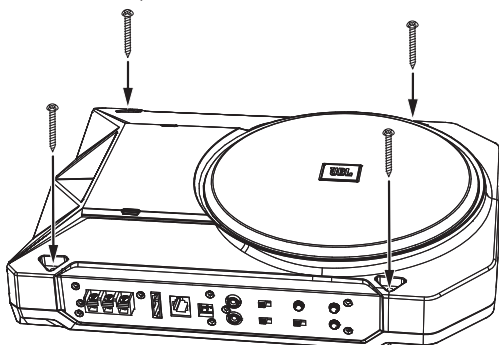

CONEXIONES

Conexiones de alimentación

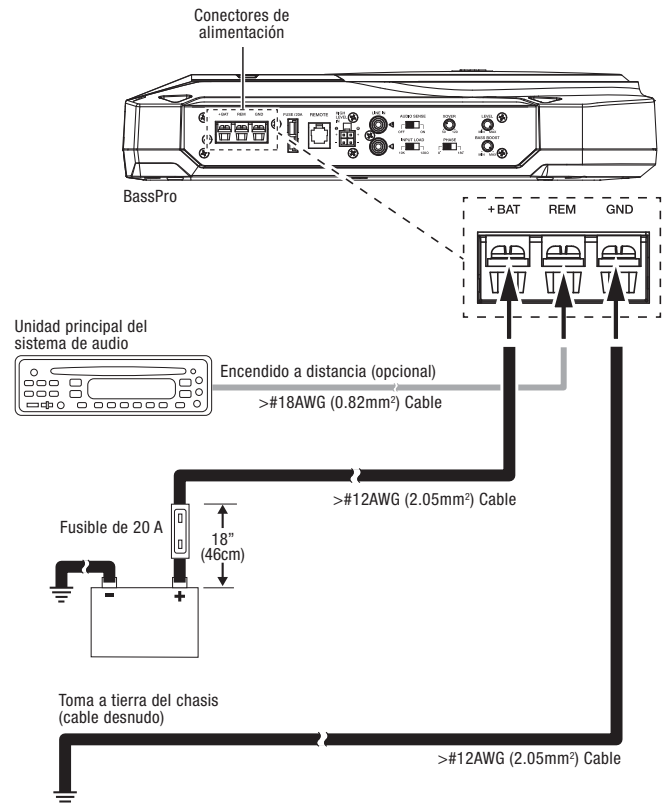

NOTA: Si solo se van a usar las entradas de nivel de línea (RCA) de BassPro, es necesario conectar el cable remoto del BassPro a la unidad central del sistema, de modo que BassPro se encienda y se apague con el sistema. Si se van a usar las salidas de nivel de altavoz de la unidad central, no es necesario conectar la salida remota. Las entradas de nivel de altavoz de BassPro detectan tensión en los cables del altavoz y BassPro se enciende por sí solo. (Consulte el interruptor Audio Sense, a continuación).

Conexiones de entrada

Conecte la salida del subwoofer de la unidad de origen a la entrada de nivel de línea izquierda o derecha. Si la unidad fuente no dispone de una salida de subwoofer dedicada, puede conectar las salidas izquierda / derecha a las entradas izquierda y derecha de BassPro.

Si la unidad fuente no dispone de salidas de nivel de línea, puede usar el arnés de entrada de nivel del altavoz para conectar BassPro a las salidas del altavoz de la unidad fuente. Consulte la configuración del cableado en la ilustración siguiente.

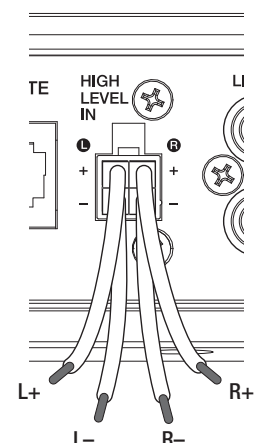

AJUSTE DE BASSPRO

BassPro proporciona varios controles que simplifican la integración del sonido con las propiedades acústicas propias de casi cualquier vehículo. Lea la sección siguiente con atención para familiarizarse con la función de cada control.

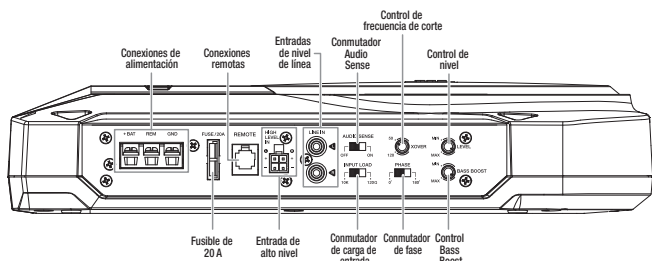

Conmutador Phase (Fase): Este conmutador invierte la fase de la salida de BassPro respecto de la entrada. Al instalar BassPro con un sistema existente de fábrica o segunda mano, según la ubicación de BassPro en el vehículo y la distancia entre este y los demás altavoces del automóvil, al cambiar el ajuste del conmutador de fase puede provocar un aumento o una reducción apreciable de la cantidad de bajos de alta frecuencia que se reproducen. Aunque la posición que da lugar al máximo de bajos de alta frecuencia es técnicamente correcta, puede optar por la posición que se ajuste mejor a su gusto.

Control Level (Nivel): Este control ajusta la sensibilidad de entrada de BassPro. Utilice este control para ajustar el volumen relativo de BassPro respecto de los demás altavoces del vehículo.

Control Crossover (Frecuencia de corte): El control de frecuencia de corte ajusta la cantidad de información de bajos de alta frecuencia y medios presente en la salida de BassPro. Tras escuchar música en el sistema durante cierto tiempo, sintonice la configuración de la frecuencia de corte para conseguir una transición suave desde BassPro al resto de los altavoces del sistema a la vez que evita un "hueco" donde el sonido que se produce entre el BassPro y los demás altavoces parece desaparecer.

Control Bass Boost: La interacción de BassPro con la acústica del vehículo puede generar un pico o una caída en la respuesta de BassPro. En la gran mayoría de vehículos, estos picos o caídas ocurren a unos 40 Hz, alrededor de la frecuencia de la nota más baja de la guitarra. Utilice el control Bass Boost para corregir ese pico o esa caída. Se puede ajustar entre 0 dB y +9 dB. Aunque la respuesta sin picos o caídas de importancia sea técnicamente correcta, puede optar por la posición que más se ajuste a su gusto.

Conmutador Audio Sense: Si utiliza las entradas de alto nivel de BassPro en la unidad central o radio de su sistema (consulte las Conexiones de entrada, arriba), ajuste el conmutador Audio Sense en la posición "On" (Activado). Esto permitirá que BassPro detecte la tensión en las entradas del altavoz y se encienda por sí solo cuando el resto del sistema de audio se enciende.

Conmutador Input Load (Carga de entrada): Este conmutador solo surte efecto si se utilizan las entradas High-Level (Alto nivel) para conectar BassPro a la unidad central o radio. Para lograr el

ruido mínimo en la mayoría de aplicaciones, ajuste el conmutador de carga de entrada en la posición "High" (Alta). En algunos casos, como si se utiliza el fader de potencia de la radio, la posición "Low" (Baja) puede dar mejores resultados.

Conexión remota: Este conector es compatible con el control de volumen remoto RBC (se vende por separado).

Secuencia de ajuste

1. Empiece con el control Level (Nivel) ajustado al mínimo, el conmutador Phase (Fase) en posición "0" y los controles Crossover (Frecuencia de corte) y Bass Boost girados en la posición de las 3 en punto del reloj.
2. Seleccione material para reproducir con un contenido de bajos notable y gire el control de volumen de la unidad central hasta tres cuartos de su salida máxima (aproximadamente las 3 en punto en controles rotativos).
3. Ajuste el control de ganancia en sentido horario hasta que el volumen de BassPro se escuche equilibrado con el resto del sistema.
4. Siga escuchando y tome nota mentalmente de la cantidad de bajos de alta frecuencia presentes en el sistema.
5. Cambie el conmutador Phase (Fase) a "180" y vuelva a escuchar el contenido de bajos de alta frecuencia. Puede haber más o menos o puede no haber ningún cambio. La posición que proporcione la máxima cantidad de bajos de alta frecuencia es correcta, pero puede optar por el ajuste que desee según su gusto.
6. Ajuste el control Crossover (Frecuencia de corte) en sentido horario o antihorario hasta que la salida de BassPro que se percibe desde la posición de escucha contenga solo información de baja frecuencia. Esto es, NO debería escucharse la voz por BassPro desde la posición de escucha habitual.
7. Ajuste el control Bass Boost en sentido horario o antihorario según su gusto.

Nota: Aunque en la mayoría de casos esta secuencia de ajuste proporciona un ajuste satisfactorio, el proceso real puede incluir varios reajustes de cada uno de los controles porque sus ajustes interactúan entre sí. Si es necesario, consulte con su distribuidor autorizado de audio para automóvil JBL para obtener ayuda para ajustar el sistema.

ESPECIFICACIONES

Potencia de amplificación	: 125 W RMS
Respuesta en frecuencias	: 35 Hz – 120 Hz
Fusible	: 20 A
Intensidad máxima absorbida	: 12 A
Intensidad máxima durmiente	: < 800 mA
Sensibilidad de entrada	: 0,2 V – 2 V Entrada de nivel de línea 2 V – 20 V Entrada de alto nivel
Frecuencia de corte	: 50 Hz – 120 Hz
Pendiente del corte de frecuencias	: 12 dB/octava
Bass Boost	: 0 dB a +9 dB a 70 Hz
Dimensiones (Ancho x Alto x Profundidad)	: 344 mm x 250 mm x 71 mm

HARMAN

HARMAN International Industries, Incorporated
8500 Balboa Boulevard, Northridge, CA 91329 USA

© 2015 HARMAN International Industries, Incorporated. All rights reserved.

JBL is a trademark of HARMAN International Industries, Incorporated, registered in the United States and/or other countries. All Rights Reserved. Features, specifications and appearance are subject to change without notice.

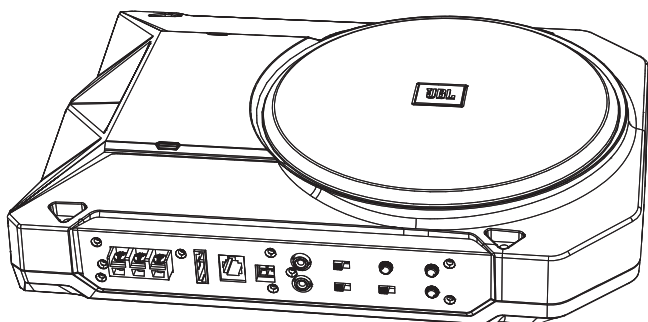

OBRIGADO

por escolher o JBL BassPro. O BassPro foi projetado para fornecer a reprodução de graves de alto desempenho que antes só era possível com gabinetes volumosos e desajeitados, amplificadores grandes e instalações complexas. Para garantir o melhor desempenho, recomendamos fortemente que a instalação seja confiada a um profissional qualificado.

ATENÇÃO

Tocar música alta em automóveis pode causar danos permanentes à audição e prejudicar sua capacidade de ouvir o trânsito. Recomendamos manter o volume de som baixo ao dirigir. A Harman International não assumirá responsabilidade por perda auditiva, lesão corporal ou danos patrimoniais causados pelo uso incorreto deste produto.

INSTALAÇÃO

Escolha do local de montagem

Selecione um local onde a instalação não interfira na colocação ou retirada de bagagens, inclinação dos assentos, abertura ou fechamento do capô. O melhor local normalmente é no canto frontal ou traseiro da mala ou bagageiro. Além de não obstruir o acesso, a instalação nesses locais contribui para reproduzir melhor sons de 60 a 100 Hz porque o som do woofer ecoa dos cantos da carroceria do veículo. Em qualquer caso, o BassPro nunca deve prejudicar a operação segura do veículo.

CUIDADO: Tome cuidado para não perfurar suportes de fiação, mangueiras de freios ou de combustível ou os tanques de combustível do veículo com os parafusos de montagem. Um ou mais desses componentes podem estar localizados por trás ou embaixo da superfície de montagem.

Montagem do BassPro

IMPORTANTE: Desconecte o terminal negativo (-) da bateria do veículo antes de começar a instalação.

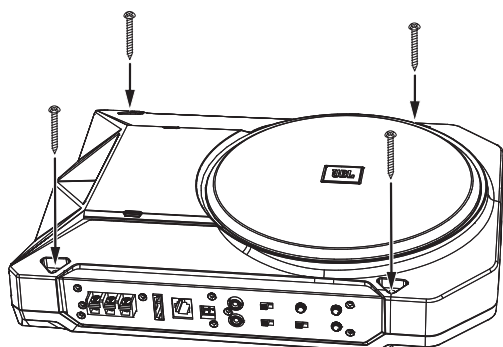

CONEXÕES

Conectores de alimentação

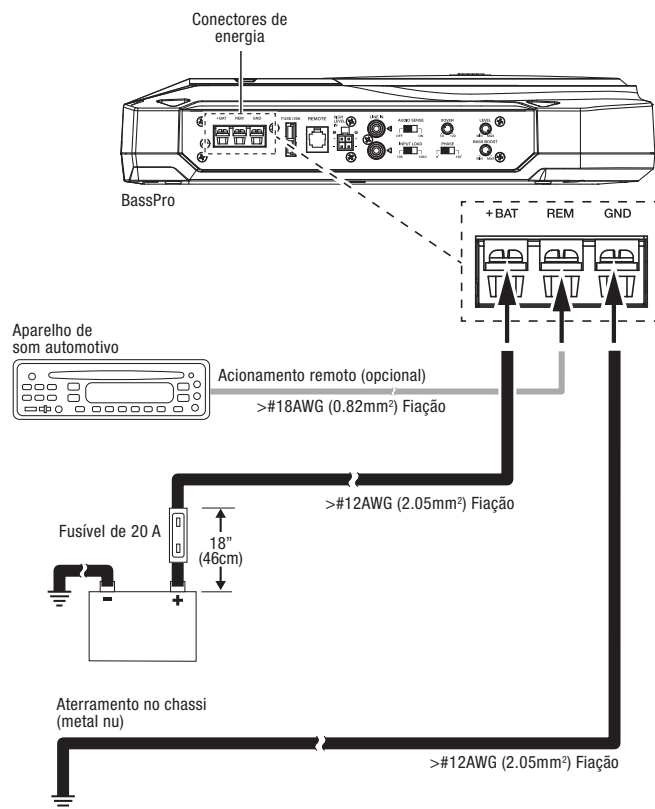

OBSERVAÇÃO: Para usar apenas as entradas de nível de linha (RCA) do BassPro, é preciso conectar o fio de acionamento remoto do BassPro ao aparelho de som para que o BassPro ligue e desligue junto com o sistema. Se as saídas para alto-falantes do aparelho de som forem usadas, não será preciso ligar a saída de acionamento remoto. As entradas de alto-falantes do BassPro detectam a voltagem nos fios de sinal do alto-falante e ligam o equipamento automaticamente. (Ver abaixo a Chave de Detecção de Som.)

Conexões de entrada

Conecte a saída do alto-falante da fonte até as entradas esquerda ou direita. Se o sistema de som não possuir uma saída dedicada para subwoofer, as saídas esquerda e direita da parte traseira podem ser conectadas às entradas esquerda e direita do BassPro.

Se o sistema de som não possuir saídas de nível de linha, os conectores de nível de alto-falante podem ser usados para conectar o BassPro às saídas de som do sistema. A ilustração abaixo mostra a maneira de configurar a fiação.

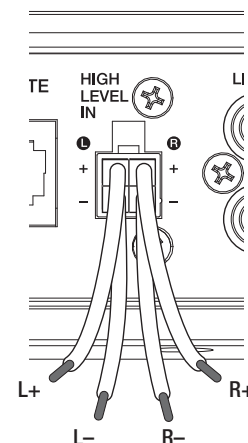

AJUSTANDO O BASSPRO

O BassPro possui vários controles que simplificam a adaptação do equipamento de som às propriedades acústicas específicas de qualquer veículo. Leia cuidadosamente a seção a seguir para saber mais sobre como funciona cada controle.

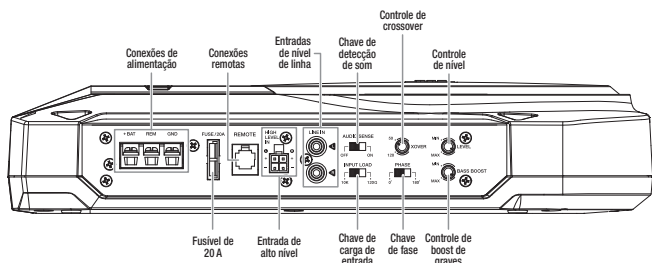

Chave de fase: Reverte a fase de saída do BassPro em relação ao sinal de entrada. Quando o BassPro é instalado, seja com um som original de fábrica ou outro equipamento, a mudança de posição da chave de fase pode aumentar ou diminuir significativamente o volume dos graves, dependendo do local de instalação do BassPro no veículo e da distância entre ele e outros alto-falantes dentro do carro. Embora a posição que produz mais graves seja tecnicamente mais correta, você pode escolher a posição que atenda melhor ao seu gosto.

Controle de nível: Ajusta a sensibilidade de entrada do BassPro mudando o volume relativo (intensidade do som) do BassPro em relação aos outros alto-falantes do veículo.

Controle de crossover: Ajusta a intensidade dos graves mais agudos e médios produzidos pelo BassPro. Depois de ouvir música por algum tempo, ajuste o controle de Crossover para transicionar suavemente do BassPro para os outros alto-falantes do sistema sem deixar “furos” sem som do BassPro nem dos outros alto-falantes.

Controle de boost de graves: A interação do BassPro com a acústica do veículo pode aumentar ou reduzir a resposta do equipamento. Na grande maioria dos veículos, essas variações ocorrem em torno de 40 Hz, que corresponde à frequência da nota mais grave de um baixo elétrico. O controle de boost de graves permite corrigir essas variações, podendo ajustar a resposta de 0 a +9 dB. Embora uma resposta sem nenhum pico ou queda seja tecnicamente correta, você pode colocar a chave na posição que atenda melhor ao seu gosto.

Chave de detecção de som: Se usar entradas de alto nível para conectar o BassPro ao sistema de som do carro (ver Conexões de entrada acima), coloque a chave de Detecção de Som na posição “On”. Assim, o BassPro detectará a voltagem nas entradas dos alto-falantes e se ligará automaticamente quando o sistema de som for ligado.

Chave de resistência de entrada: Esta chave funciona apenas quando o BassPro é conectado às entradas de alto nível do sistema de som. Na maioria das situações, a chave de resistência de entrada deve ser colocada na posição High para minimizar o ruído, mas em alguns casos (p.ex. se o fade de potência do rádio for utilizado) a posição Low pode produzir melhores resultados.

Conexão remota: Este conector é compatível com o controle remoto de volume RBC (vendido separadamente).

Sequência de ajuste

1. Coloque o controle de nível na posição mínimo, a chave de fase em “0” e os controles Crossover e Bass Boost na posição do relógio às três horas.
2. Escolha um conteúdo rico em graves e ajuste o controle da unidade de som para três quartos do volume total (posição em torno de três horas em controles giratórios).
3. Gire o controle de ganho em sentido horário até equilibrar o volume do BassPro com o do resto do sistema.
4. Continue ouvindo, prestando atenção ao volume de graves altos presentes no sistema.
5. Coloque a chave de fase na posição “180” e verifique novamente o conteúdo de graves altos. Os graves altos ou os graves baixos podem aumentar, ou pode não haver nenhuma mudança. A posição correta é aquela que maximiza o conteúdo de graves altos, mas ambas as configurações podem ser selecionadas de acordo com o gosto do usuário.
6. Gire o controle Crossover no sentido horário ou anti-horário até que o BassPro produza apenas sons de baixa frequência (conforme percebido da posição do ouvinte), ou seja, um ouvinte na posição sentada normal não deve ouvir nenhum vocal originário do BassPro.
7. Ajuste o controle de boost de graves em sentido horário ou anti-horário conforme preferir.

Obs: Embora esta sequência de ajustes permita configurar o sistema satisfatoriamente na maioria dos casos, às vezes é preciso ajustar cada um dos controles várias vezes, pois essas configurações interagem umas com as outras. Se necessário, consulte seu revendedor autorizado JBL e peça ajuda para configurar seu sistema.

ESPECIFICAÇÕES

Potência do amplificador	: 125 W RMS
Resposta de frequência	: 35 a 120 Hz
Fusível	: 20 A
Corrente máxima de entrada	: 12 A
Corrente máxima quiescente	: <800 mA
Sensibilidade de entrada	: 0,2 a 2 V em entradas de nível de linha 2 a 20 V em entradas de alto nível
Frequência de crossover	: 50 a 120 Hz
Inclinação de crossover	: 12 dB/oitava
Boost de graves	: 0 a +9 dB a 70 Hz
Dimensões (A x L x P)	: 13-9/16" x 9-7/8" x 2-13/16" (344mm x 250mm x 71mm)

HARMAN

HARMAN International Industries, Incorporated
8500 Balboa Boulevard, Northridge, CA 91329 USA

© 2015 HARMAN International Industries, Incorporated. All rights reserved.

JBL is a trademark of HARMAN International Industries, Incorporated, registered in the United States and/or other countries. All Rights Reserved. Features, specifications and appearance are subject to change without notice.

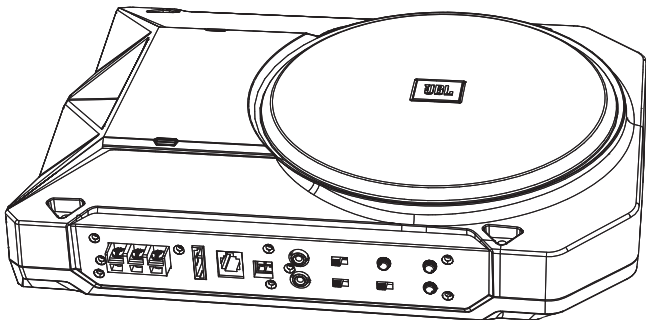

GRAZIE

per aver scelto JBL BassPro. BassPro è stato progettato per consentire quel livello di prestazioni alle frequenze più basse che solitamente richiede l'impiego di grosse ed ingombranti casse, massicci amplificatori ed installazioni complicate. Per assicurarsi le massime prestazioni, raccomandiamo fortemente che l'installazione sia affidata ad un professionista qualificato.

ATTENZIONE

La riproduzione di musica ad alto volume in auto può provocare danni permanenti all'udito e ostacolare la vostra capacità di sentire il traffico. Raccomandiamo di ascoltare a livelli moderati in auto. Harman International non accetta alcuna responsabilità per perdita dell'udito, lesioni personali o danni alle cose in conseguenza dell'uso o dell'uso improprio di questo prodotto.

INSTALLAZIONE

Scelta della collocazione di montaggio

Scegliere una collocazione che non interferisca con le operazioni di carico o scarico dei bagagli, con il ripiegamento dei sedili, o con l'apertura o chiusura del bagagliaio. In genere il posizionamento migliore è in un angolo del bagagliaio o del vano di carico. Tali disposizioni, oltre ad essere le più pratiche, assicurano anche la miglior riproduzione sonora nell'intervallo 60Hz - 100Hz a causa del "caricamento angolare" fornito al woofer prodotto dalle pareti del vano stesso. In ogni caso, il BassPro non deve essere di ostacolo all'operatività del veicolo in condizioni di sicurezza.

ATTENZIONE: Assicuratevi che le viti per il montaggio non vadano a forare i cablaggi, i circuiti dei freni o del carburante, od il serbatoio. Alcuni (o tutti) di questi elementi potrebbero essere posizionati dietro o sotto la superficie di installazione.

Montaggio del BassPro

IMPORTANTE: Prima di iniziare l'installazione, scollegare il terminale negativo (-) della batteria del veicolo.

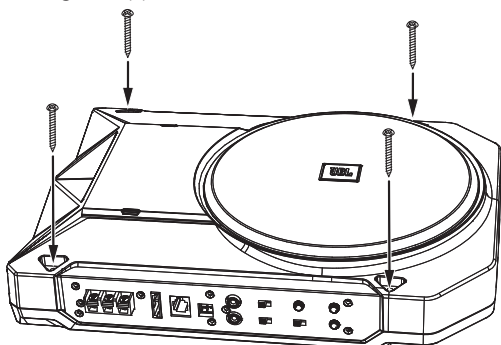

CONNESSIONI

Collegamenti Elettrici

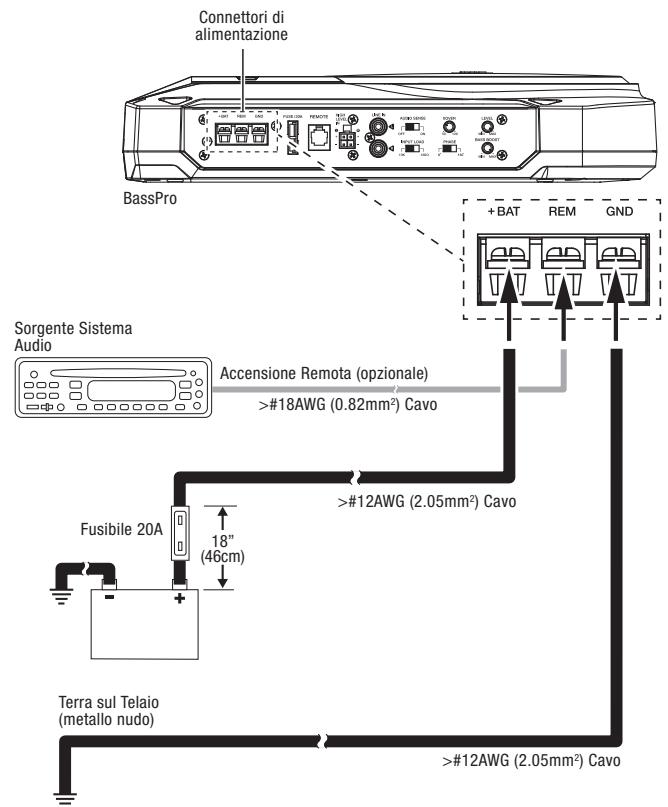

NOTA: Se state utilizzando unicamente gli ingressi livello-linea (RCA) del BassPro, dovete collegare il cavo Remote dal BassPro all'autoradio del sistema in modo che il BassPro si accenda e spenga insieme all'autoradio stessa. Se state utilizzando le uscite livello-speaker dell'autoradio, non è necessario collegare l'uscita remote. Gli ingressi livello-speaker del BassPro rileveranno la tensione sui cavi speaker ed il BassPro si accenderà. (Vedi Interruttore Sensore Audio, sotto)

Connessioni di ingresso

Collegare l'uscita subwoofer della sorgente all'ingresso livello-linea sinistro o destro (indifferentemente).

Se l'unità sorgente non dispone di un'uscita subwoofer dedicata, è possibile collegare le uscite sinistra/destra posteriori agli ingressi sinistro e destro del BassPro.

Se l'unità sorgente non dispone di uscite livello-linea, è possibile utilizzare l'adattatore per gli ingressi livello-speaker inclusi per collegare il BassPro alle uscite speaker dell'unità sorgente. Vedere l'illustrazione sotto per la configurazione dei cablaggi.

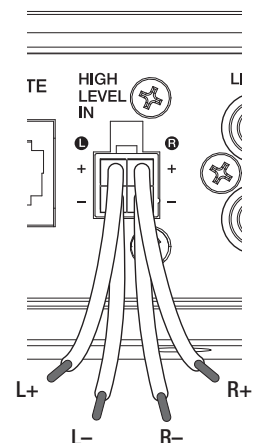

REGOLAZIONE DEL BASSPRO

BassPro presenta diversi comandi che consentono una facile integrazione sonora con le proprietà acustiche specifiche di praticamente ogni veicolo. Si consiglia di leggere attentamente la seguente sezione per meglio comprendere le funzioni di ciascun comando.

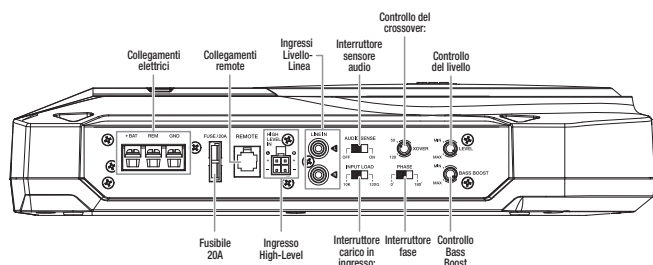

Interruttore Fase: Questo interruttore inverte la fase di uscita del BassPro in relazione al suo ingresso. In caso di installazione del BassPro in un sistema di serie o acquistato successivamente, a seconda della posizione del BassPro nel veicolo e della sua distanza dagli altri altoparlanti presenti nel veicolo, la commutazione della fase può produrre un aumento od una diminuzione notevoli della quantità di bassi superiori riprodotti. Sebbene la posizione tecnicamente corretta è quella che consente di ottenere i maggiori bassi superiori, è possibile scegliere la posizione più in linea con i propri gusti.

Controllo del Livello: Questo comando regola la sensibilità in ingresso del BassPro. Utilizzare questo comando per regolare il volume relativo (loudness) del BassPro rispetto agli altri speaker nel veicolo.

Controllo del Crossover: Il controllo del crossover regola la quantità di informazioni ad alta e media frequenza presenti nella riproduzione del BassPro. Dopo aver ascoltato la musica sull'impianto per un po', realizzare una sintonizzazione fine dell'impostazione del controllo del crossover in modo da ottenere una transizione uniforme dal BassPro al resto dei diffusori dell'impianto e allo stesso tempo evitare un "buco" laddove i suoni che si verificano tra il BassPro e gli altri diffusori sembrano avere delle cadute.

Controllo del Bass Boost: L'interazione del BassPro con l'acustica del veicolo potrebbe causare un picco o depressione nella risposta del BassPro. Per la maggior parte dei veicoli, questi picchi o depressioni sono posizionati intorno ai 40Hz - all'incirca la frequenza della nota più bassa riprodotta da una chitarra. Utilizzare il controllo del Bass Boost per correggere questi picchi o depressioni. E' possibile una regolazione fra 0dB e +9dB. Sebbene una risposta senza alcun picco o depressione accentuati è tecnicamente corretta, è possibile scegliere la posizione più in linea con i propri gusti.

Interruttore Sensore Audio: Se si sono utilizzati gli ingressi Alto-Livello per collegare il BassPro all'autoradio del sistema (vedere Connessioni Ingresso, sopra), impostare l'interruttore Sensore Audio sulla posizione "On". Ciò permetterà al BassPro di rilevare la tensione sugli ingressi speaker e di accendersi quando il resto dell'impianto è in funzione.

Interruttore Carico in Ingresso: Questo interruttore ha effetto solo quando sono stati utilizzati gli ingressi Alto-Livello per collegare il BassPro all'autoradio del sistema. Per ottenere il minore rumore possibile nella maggior parte delle applicazioni, impostare l'interruttore Carico in Ingresso sulla posizione "High". In alcuni casi (come quando si utilizza il comando fader della radio), la posizione "Low" potrebbe dare i migliori risultati.

Collegamento Remote: Questo connettore è compatibile con il comando remoto del volume RBC (venduto separatamente).

Sequenza delle regolazioni

1. Iniziare con il controllo del Livello impostato al minimo, l'interruttore Fase impostato su "0" ed i controlli Crossover e Bass Boost ruotati a "ore 3"
2. Scegliere una traccia musicale con un elevato contenuto di bassi e impostare il controllo del volume dell'autoradio a tre-quarti del livello massimo (all'incirca ad ore 3, per i comandi a rotazione)
3. Regolare il comando del guadagno in senso orario sino a che il volume del BassPro risulta bilanciato con il resto del sistema.
4. Continuare ad ascoltare, cercando di memorizzare la quantità di bassi superiori presenti nel sistema.
5. Spostare l'interruttore di Fase sulla posizione "180" e verificare nuovamente il contenuto di bassi superiori. E' possibile che i bassi superiori siano aumentati, diminuiti o non siano cambiati. La posizione che consente di ottenere la maggior quantità di bassi superiori è quella corretta, ma è possibile scegliere un'impostazione differente in base ai propri gusti.
6. Regolare il comando del Crossover in senso orario o antiorario sino a che l'uscita percepita del BassPro, nella posizione d'ascolto, contenga soltanto informazioni a bassa frequenza; ad esempio, seduti nella posizione d'ascolto, NON dovrebbe essere possibile percepire dal BassPro alcun elemento vocale.
7. Regolare il comando Bass Boost in senso orario od antiorario a seconda dei propri gusti.

Nota: Sebbene questa sequenza di regolazioni nella maggior parte dei casi produca un settaggio soddisfacente, la procedura vera e propria potrebbe richiedere ulteriori regolazioni di ciascun controllo dal momento che le impostazioni interagiscono l'un l'altra. Se necessario, consultare il proprio rivenditore autorizzato JBL per ottenere aiuto nella regolazione del sistema.

SPECIFICHE

Potenza dell'Amplificatore	: 125W RMS
Risposta in Frequenza	: 35Hz – 120Hz
Fusibile	: 20A
Assorbimento Corrente Max	: 12A
Assorbimento Corrente a Riposo	: <800mA
Sensibilità in Ingresso	: 0.2V – 2V, Ingresso Livello-Linea 2V – 20V, Ingresso Alto-Livello
Frequenze di Crossover	: 50 Hz – 120Hz
Pendenza Crossover	: 12dB/ottava
Bass Boost	: 0dB a +9dB @ 70Hz
Dimensioni (largh. x alt. x prof.)	: 13-9/16" x 9-7/8" x 2-13/16" (344mm x 250mm x 71mm)

HARMAN

HARMAN International Industries, Incorporated
8500 Balboa Boulevard, Northridge, CA 91329 USA

© 2015 HARMAN International Industries, Incorporated. All rights reserved.

JBL is a trademark of HARMAN International Industries, Incorporated, registered in the United States and/or other countries. All Rights Reserved. Features, specifications and appearance are subject to change without notice.

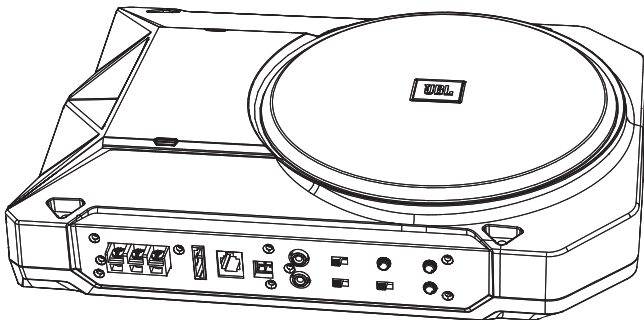

VIELEN DANK

dafür, dass Sie sich für den JBL BassPro entschieden haben. BassPro bietet insbesondere die leistungsstarke Wiedergabe von niedrigen Frequenzen, für die früher riesige, unhandliche Gehäuse, große Verstärker und komplexe Installationen nötig waren. Um optimale Leistung zu erzielen, empfehlen wir die Installation durch einen qualifizierten Techniker.

WARNUNG

Lautes Abspielen von Musik im Fahrzeug kann Ihren Hörsinn beschädigen Ihre Wahrnehmung der Verkehrsgeräusche behindern. Wir empfehlen die Wiedergabe mit niedriger Lautstärke während der Fahrt. Harman International übernimmt keine Verantwortung für Gehörschäden, Körperverletzungen oder Eigentumsbeschädigungen infolge von falscher Verwendung dieses Produkts.

INSTALLATION

Wählen Sie einen geeigneten Standort aus

Wählen Sie einen Standort, an dem das Gerät beim Beladen und Entladen von Gepäck nicht stört und weder den Klappsitzen, noch der Heckklappe im Weg steht. Der beste Standort ist oft die vordere oder hintere Ecke des Gepäckraums. Dieser Standort bietet oft auch die optimale Schallwiedergabe im Bereich von 60Hz bis 100Hz, da die Klänge aus dem Tieftöner "in die Ecke" auf die Fahrzeugwände treffen. BassPro darf die sichere Verwendung des Fahrzeugs niemals beeinträchtigen.

VORSICHT: Achten Sie darauf, dass die Montageschrauben keine Installationsdrähte, Bremsen, Kraftstoffschläuche oder den Fahrzeugtank beschädigen. Einige von ihnen befinden sich manchmal hinter oder unter der Montageoberfläche.

Montage von BassPro

WICHTIG: Trennen Sie den Minus(-)-Pol der Fahrzeugbatterie vor Beginn der Installation.

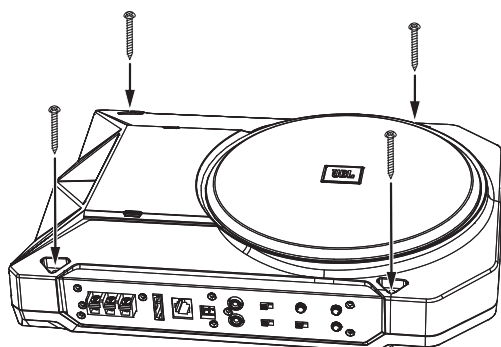

ANSCHLÜSSE

Stromanschlüsse

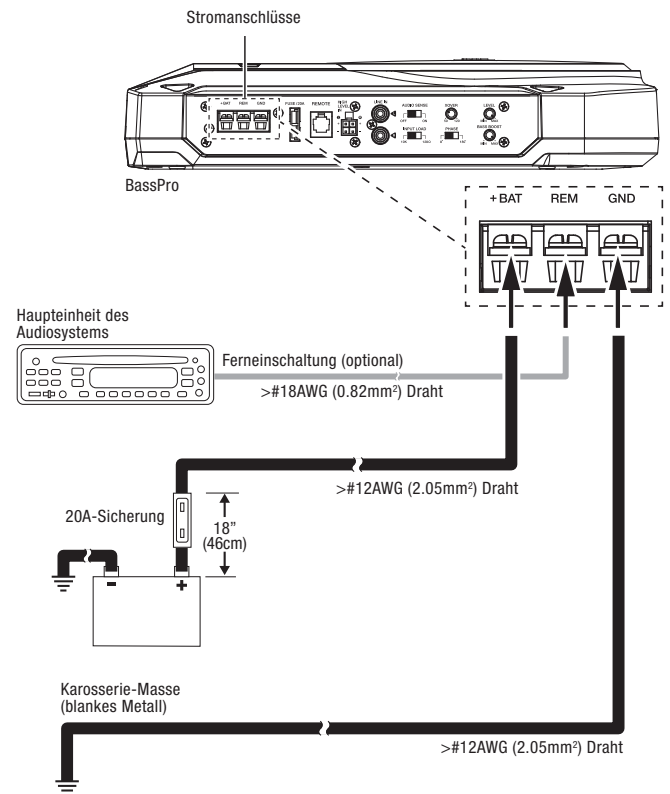

HINWEIS: Falls Sie nur die Line-Eingänge (RCA) von BassPro verwenden, müssen Sie das Ferneinschaltungskabel von BassPro an die Haupteinheit des Systems anschließen damit BassPro gemeinsam mit dem System ein- bzw. ausgeschaltet wird. Wenn Sie die Lautsprecher-Ausgänge Ihrer Haupteinheit verwenden, brauchen Sie das Ferneinschaltungskabel nicht anzuschließen. Die Lautsprecher-Ausgänge von BassPro werden eine Stromspannung an den Lautsprecherkabeln erkennen und der BassPro wird automatisch eingeschaltet. (siehe Audio Sense-Schalter weiter unten)

Eingangsanschlüsse

Schließen Sie die Subwoofer-Ausgang vom Quellgerät an den linken oder rechten Line-Eingang an. Wenn Ihr Quellgerät nicht über einen speziellen Subwoofer-Ausgang verfügt, können Sie die hinteren linken/rechten Ausgänge mit den linken und rechten Eingängen von BassPro verbinden.

Wenn Ihr Quellgerät (Autoradio) keinen Line-Ausgänge besitzt, können Sie den mitgelieferten Kabelbaum für den Lautsprecher-Pegeleingang verwenden, um den BassPro an die Lautsprecherausgänge des Quellgeräts anzuschließen. Die richtige Verdrahtung ist in der unteren Abbildung dargestellt.

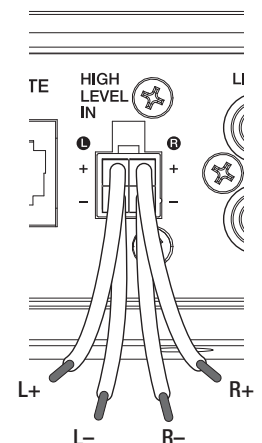

EINSTELLEN VON BASSPRO

BassPro verfügt über mehrere Steuerungskomponenten, welche die Schallintegration mit den individuellen Akustikeigenschaften praktisch aller Fahrzeuge erleichtern. Bitte lesen Sie den folgenden Abschnitt sorgfältig durch, um sich mit den Funktionen der jeweiligen Steuerungskomponenten vertraut zu machen.

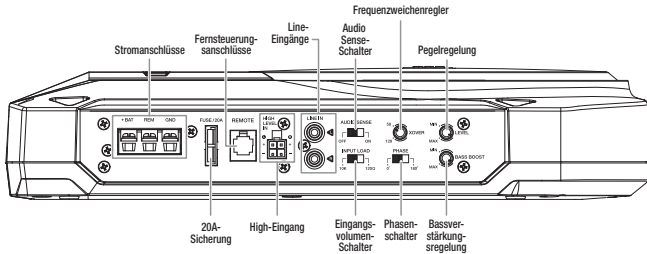

Phasenschalter: Dieser Schalter kehrt die Phase des Ausgangs von BassPro bezüglich des Eingangs um. Bei der Installation von BassPro in ein bereits vorhandenes Herstellersystem, kann die Änderung der Einstellungen - je nach Standort von BassPro im Fahrzeug und seiner Entfernung von den anderen Lautsprechern im Auto - zu einer erkennbaren Erhöhung bzw. Reduzierung der Menge der erzeugten höheren Bässe führen. Obwohl die Positionierung bei welcher der stärkste höhere Bass erzeugt wird technisch korrekt ist, können Sie alternativ gerne auch eine Position auswählen, die Ihnen persönlich besser gefällt.

Pegelregelung: Mit diesem Regler wird die Eingangsempfindlichkeit von BassPro geregelt. Mit diesem Regler können Sie die relative Lautstärke von BassPro im Verhältnis zu den anderen Lautsprechern im Fahrzeug regeln.

Frequenzweichenregelung: Die Frequenzweichenregelung regelt die Menge der Daten von höheren und mittleren Bässen, die im Ausgang von BassPro enthalten sind. Stimmen Sie nach dem Musikhören über die Anlage die Einstellung der Frequenzweiche so fein ab, dass ein reibungsloser Übergang vom Subwoofer zum Rest der Systemlautsprecher erreicht wird, wobei gleichzeitig ein "Loch" vermieden werden sollte, bei dem die Töne zwischen dem BassPro und den anderen Lautsprechern auszufallen scheinen.

Bassverstärkungsregelung: Die Interaktion von BassPro mit der Akustik Ihres Fahrzeugs kann einen Spitzenwert oder Abfall der Resonanz von BassPro erzeugen. In den allermeisten Fahrzeugen treten solche Spitzenwerte bzw. Reduzierungen bei ca. 40Hz auf - was ungefähr der Frequenz der tiefsten Note einer Bassgitarre entspricht. Mit der Bass Boost-Steuerung können Sie den Spitzenwert oder den reduzierten Wert korrigieren. Anpassungen zwischen 0dB und +9dB sind möglich. Obwohl die Resonanz bei welcher keine Spitzenwerte bzw. reduzierten Werte auftreten technisch korrekt ist, können Sie alternativ gerne auch eine Position auswählen, die Ihnen persönlich besser gefällt.

Audio Sense-Schalter: Falls Sie für den Anschluss von BassPro an die Radio-/Haupteinheit Ihres Systems die High-Eingänge verwendet haben (siehe Eingangsanschlüsse weiter oben), setzen Sie den Audio Sense-Schalter auf "Ein" ("On"). Dadurch kann der BassPro Stromspannung an den Lautsprechereingängen erkennen und schaltet sich automatisch gemeinsam mit dem Rest des Audiosystems ein.

Eingangsvolumen-Schalter: Dieser Schalter ist nur wirksam wenn Sie den BassPro über die High-Eingänge an Ihre Radio-/Haupteinheit angeschlossen haben. Für den niedrigsten Geräuschpegel in den meisten Anwendungen sollten Sie den Eingangsvolumen-Schalter auf "Hoch" ("High") stellen. In einigen Fällen (z.B. wenn der Stromregler des Radios verwendet wird) kann die Position "Niedrig" ("Low") bessere Ergebnisse erzeugen.

Fernsteuerungsanschluss: Dieser Anschluss ist kompatibel mit der RBC Fernbedienung (nicht im Lieferumfang enthalten).

Anpassungssequenz

1. Beginnen Sie mit dem auf Minimum gesetzten Pegelregler, dem Phasenschalter auf "0" und den Frequenzweichen- und Bass Boost-Reglern auf der 3-Uhr-Position.
2. Wählen Sie Programminhalte mit intensivem Bass und drehen Sie den Lautstärkereglers Ihrer Haupteinheit auf drei Viertel der Gesamtleistung (circa 3-Uhr-Position auf den Drehreglern).
3. Passen Sie die Lautstärkeregelung im Uhrzeigersinn an bis die Lautstärke von BassPro harmonisch mit dem restlichen System klingt.
4. Hören Sie sich den Sound weiterhin genau an und merken Sie sich das Bass-Niveau in Ihrem System.
5. Stellen Sie den Phasenschalter auf "180" und überprüfen Sie erneut den Inhalt der höheren Bässe. Es kann mehr höherer Bass, weniger höherer Bass oder keine Änderung erzeugt werden. Die Position, welche die meisten höheren Bässe erzeugt ist die korrekte, jedoch können Sie nach eigener Vorliebe auch eine andere Position wählen.
6. Drehen Sie den Frequenzweichenregler im Uhrzeigersinn bzw. entgegen dem Uhrzeigersinn bis die wahrgenommene Wiedergabe von BassPro in der aktuellen Position nur Daten aus niedrigen Frequenzen enthält - d.h. Sie sollten KEINE Vokale aus dem BassPro hören wenn Sie in der normalen Hörposition sitzen.
7. Drehen Sie den Bass Boost-Regler im Uhrzeigersinn bzw. entgegen dem Uhrzeigersinn bis Sie Ihren bevorzugten Sound erreichen.

Hinweis: Obwohl diese Vorgehensweise normalerweise zu befriedigenden Ergebnissen führen wird, könnten mehrere weitere Anpassungen der einzelnen Regler erforderlich sein, da die einzelnen Einstellungen einander beeinflussen. Wenden Sie sich bei Bedarf an Ihren Händler von JBL-Autoradios und bitten Sie ihn um entsprechende Unterstützung.

TECHNISCHE DATEN

Verstärkerleistung	: 125W RMS
Frequenzgang	: 35Hz – 120Hz
Sicherung	: 20A
Maximale Stromaufnahme	: 12A
Stromaufnahme im Ruhezustand	: <800mA
Eingangsempfindlichkeit	: 0,2V – 2V Line-Eingang 2V – 20V High-Eingang
Frequenzweichen-Frequenz	: 50Hz – 120Hz
Frequenzweichen-Neigung	: 12dB/Oktave
Bassverstärkung	: 0dB bis +9dB bei 70Hz
Abmessungen (B x H x T)	: 13-9/16" x 9-7/8" x 2-13/16" (344mm x 250mm x 71mm)

HARMAN

HARMAN International Industries, Incorporated
8500 Balboa Boulevard, Northridge, CA 91329 USA

© 2015 HARMAN International Industries, Incorporated. All rights reserved.

JBL is a trademark of HARMAN International Industries, Incorporated, registered in the United States and/or other countries. All Rights Reserved. Features, specifications and appearance are subject to change without notice.

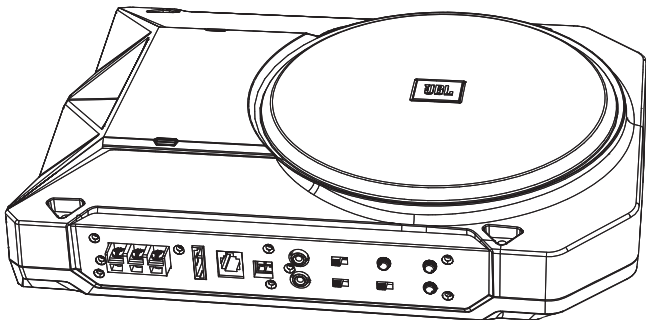

БЛАГОДАРИМ

за выбор JBL BassPro. Сабвуфер BassPro разработан с целью обеспечить высококачественное воспроизведение низких частот, для которого ранее требовались габаритные, громоздкие корпуса, крупные усилители и сложная установка. Для обеспечения максимальной производительности настоятельно рекомендуется доверить установку квалифицированным специалистам.

ПРЕДУПРЕЖДЕНИЕ

Воспроизведение музыки на высокой громкости в автомобиле может привести к необратимым нарушениям слуха, а также помешать вам слышать звуки дорожного движения. Во время движения рекомендуется устанавливать низкую громкость. Компания Harman International не несет ответственности за потерю слуха, телесные повреждения или материальный ущерб, возникший в результате правильного или неправильного использования продукта.

УСТАНОВКА

Выбор места установки

Выберите место, в котором сабвуфер не будет мешать погрузке или выгрузке груза, складыванию задних сидений, а также открыванию и закрыванию крышки багажника. Вероятно, наилучшим местом будет передний или задний угол багажника или багажного отделения. Подобное расположение не только не загромождает пространство, но и обеспечит оптимальное воспроизведение звука в диапазоне 60 Гц – 100 Гц, поскольку звук, исходящий от вуфера, будет отражаться от стен автомобиля. В любом случае сабвуфер BassPro не должен препятствовать безопасной эксплуатации автомобиля.

ПРЕДУПРЕЖДЕНИЕ: Убедитесь, что установочные винты не повредят электропроводку, тормозную или топливную магистраль или топливный бак автомобиля. Они могут располагаться за или под поверхностью установки.

Установка сабвуфера BassPro

ВНИМАНИЕ: Перед началом установки отсоедините отрицательную (-) клемму автомобильного аккумулятора.

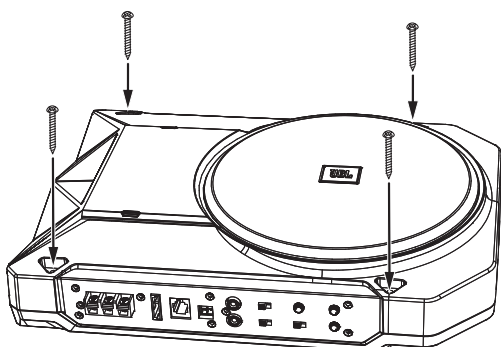

ПОДКЛЮЧЕНИЯ

Подключение питания

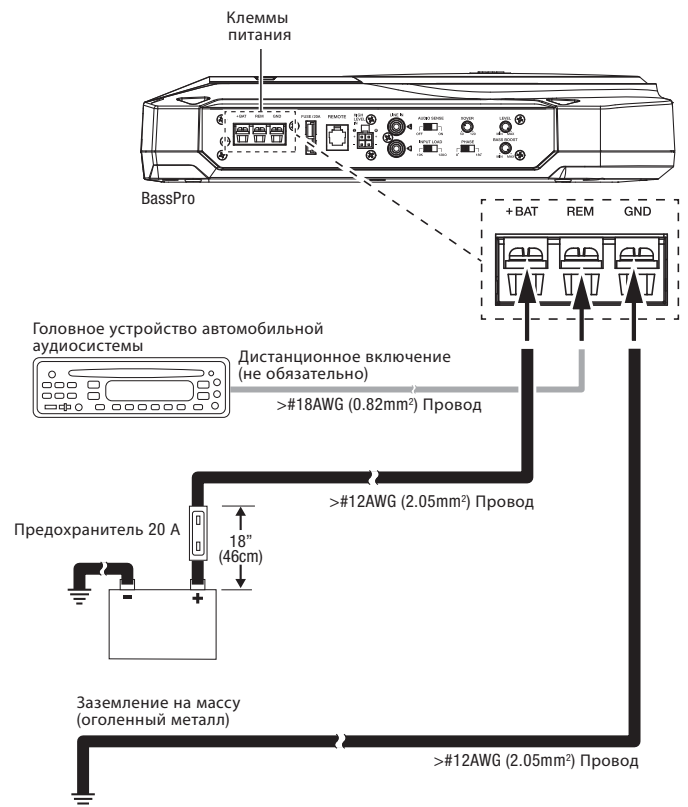

ПРИМЕЧАНИЕ: Если вы используете только линейные входы (RCA) сабвуфера BassPro, вам необходимо подсоединить провод пульта дистанционного управления от сабвуфера BassPro к головному устройству системы, чтобы он включался и отключался вместе с системой. Если вы будете использовать высокоуровневые выходы с головного устройства, вам не нужно подключать выход пульта ДУ. Высокоуровневые входы BassPro распознают напряжение на кабелях динамиков, и сабвуфер BassPro включится сам. (См. раздел "Программно-опрашиваемый переключатель звука" ниже).

Входные соединения

Подключите выход для сабвуфера от источника аудиосигнала к левому или правому линейному входу. Если на источнике аудиосигнала нет специального выхода для сабвуфера, можно подключить правый/левый выходы на источнике к правому/левому входам на сабвуфере BassPro.

Если источник аудиосигнала не имеет линейных выходов, можно использовать коннектор высокоуровневого входа для подключения источника аудиосигнала к сабвуферу BassPro через высокоуровневый выход на источнике. Конфигурацию подключения см. на иллюстрации ниже.

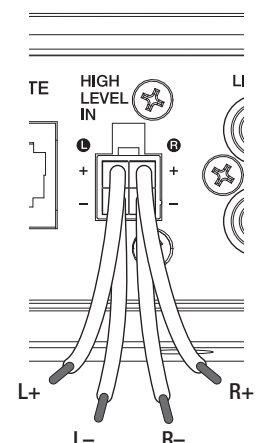

НАСТРОЙКА BASSPRO

Сабвуфер BassPro оснащен несколькими элементами управления, упрощающими звуковую интеграцию с уникальными акустическими свойствами практически любого автомобиля. Внимательно прочтите следующий раздел, чтобы ознакомиться с функциями каждого элемента управления.

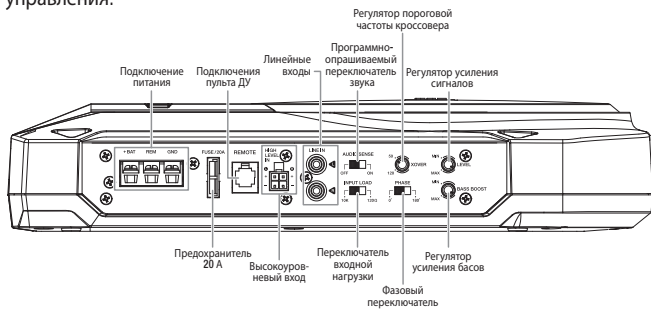

Фазовый переключатель: Этот переключатель обращает фазу выходного сигнала сабвуфера BassPro по отношению к его входному сигналу. При установке сабвуфера BassPro с имеющейся заводской или рыночной системой, в зависимости от расположения сабвуфера BassPro в автомобиле и расстояния между ним и остальными динамиками в машине, изменение установки фазового переключателя может привести к заметному повышению или снижению количества воспроизводимых верхних басовых частот. Технически правильным считается положение, при котором воспроизводится максимальное количество верхних басовых частот, но вы можете подобрать положение под свой вкус.

Регулятор усиления сигналов: Этот элемент управления регулирует входную чувствительность сабвуфера BassPro. Используйте этот элемент управления для регулировки относительной громкости (силы звука) BassPro по отношению к другим динамикам в автомобиле.

Регулятор частоты кроссовера: Регулятор частоты кроссовера регулирует количество верхних и средних басовых частот в выходном сигнале сабвуфера BassPro. Прослушав музыку на системе, подрегулируйте пороговую частоту кроссовера так, чтобы происходил плавный переход от сабвуфера BassPro к остальным динамикам системы без "провала", когда выпадает звук между сабвуфером BassPro и остальными динамиками.

Регулятор усиления басов: При взаимодействии сабвуфера BassPro с акустикой вашего автомобиля может возникнуть резкое повышение или снижение громкости BassPro. В подавляющем большинстве автомобилей эти пики или провалы возникают на частоте около 40 Гц – примерно на частоте нижней ноты бас-гитары. Используйте регулятор усиления басов для корректировки таких пиков и провалов. Возможна регулировка от 0 дБ до +9 дБ. Технически правильным считается положение, при котором резкие пики и провалы отсутствуют, но вы можете подобрать положение под свой вкус.

Программно-опрашиваемый переключатель звука: Если вы использовали высокоуровневые входы для подключения сабвуфера BassPro к радио/головному устройству своей системы (см. раздел "Входные соединения" выше), установите программно-опрашиваемый переключатель звука в положение "On" (Вкл.). Это позволит сабвуферу BassPro обнаруживать напряжение на входах динамиков и включаться при включении остальной акустической системы.

Переключатель входной нагрузки: Этот переключатель действует только при использовании высокоуровневых входов для подключения сабвуфера BassPro к радио/головному устройству системы. В большинстве случаев для сведения к минимуму уровня помех

установите переключатель входной нагрузки в положение "High" (Высокая). В некоторых случаях (например, при использовании микшера радио) лучший результат может дать установка переключателя в положение "Low" (Низкая).

Подключение пульта ДУ: Этот разъем совместим с пультом дистанционного управления громкостью RBC (продается отдельно).

Последовательность регулировки

1. Сначала установите регулятор усиления сигналов на минимум, фазовый переключатель – на "0", а регуляторы частоты кроссовера и усиления басов поверните в положение "на 3 часа".
2. Выберите программный материал с существенным содержанием басов и поверните регулятор громкости на головном устройстве на три четверти общей мощности (приблизительно на 3 часа на поворотных регуляторах).
3. Поворачивайте регулятор усиления по часовой стрелке до достижения сбалансированной громкости сабвуфера BassPro и остальной системы.
4. Продолжайте слушать и отметьте про себя количество верхних басовых частот в вашей системе.
5. Переверните фазовый переключатель в положение "180" и заново проверьте содержание верхних басовых частот. Их может стать больше или меньше, либо изменения могут отсутствовать. Правильным считается положение, при котором воспроизводится максимальное количество верхних басовых частот, но вы можете выбрать любую настройку по своему вкусу.
6. Поворачивайте регулятор частоты кроссовера по часовой или против часовой стрелки, пока в слышимом с положения прослушивания выходном сигнале от сабвуфера BassPro не останется только низкочастотная информация, т.е. вы НЕ должны слышать вокал, исходящий от сабвуфера BassPro, находясь в обычном положении прослушивания.
7. Поворачивайте регулятор усиления басов по часовой или против часовой стрелки по своему вкусу.

Примечание: В большинстве случаев данная последовательность регулировки обеспечивает удовлетворительную настройку, но фактический процесс может включать несколько повторных регулировок каждого из элементов управления, поскольку их настройки влияют друг на друга. При необходимости проконсультируйтесь с авторизованным дилером автомобильных аудиосистем JBL для получения помощи в настройке системы.

ТЕХНИЧЕСКИЕ ХАРАКТЕРИСТИКИ

Мощность усилителя	: 125 Вт (ср.-кв.)
Частотная характеристика	: 35 Гц – 120 Гц
Предохранитель	: 20 А
Максимальное потребление тока	: 12 А
Потребление тока в состоянии покоя	: <800 мА
Входная чувствительность	: 0,2 В – 2 В (линейный вход) 2 В – 20 В (высокоуровневый вход)
Частота кроссовера	: 50 Гц – 120 Гц
Крутизна характеристики кроссовера	: 12 дБ/октава
Усиление басов	: от 0 дБ до +9 дБ при 70 Гц
Габариты (Ш x В x Г)	: 13-9/16 x 9-7/8 x 2-13/16 дюйма (344 мм x 250 мм x 71 мм)

HARMAN

HARMAN International Industries, Incorporated
8500 Balboa Boulevard, Northridge, CA 91329 USA

© 2015 HARMAN International Industries, Incorporated. All rights reserved.

JBL is a trademark of HARMAN International Industries, Incorporated, registered in the United States and/or other countries. All Rights Reserved. Features, specifications and appearance are subject to change without notice.

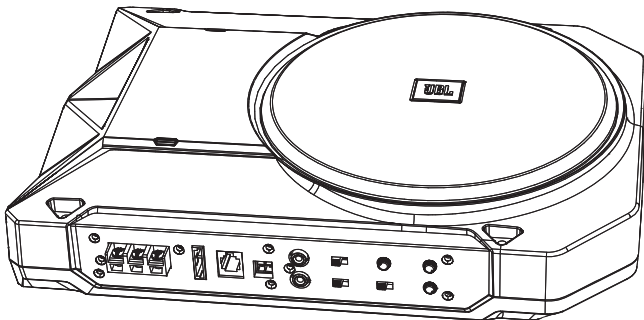

TACK

för ert val av JBL BassPro. BassPro har designats för att ge förstklassiga prestanda vid reproduktion av låga register, som tidigare krävde stora och klumpiga högtalarlådor, stora förstärkare och komplicerad installation. För att försäkra maximal prestanda så rekommenderar vi att installationen utförs av en kvalificerad yrkesman.

VARNING

Att spela hög musik i en bil kan permanent skada din hörsel, samt förhindra att du hör omgivande trafik. Vi rekommenderar att ni använder låg volym under körning. Harman International har inget ansvar för hörselskador, kropps- eller egendomsskador som kan uppkomma på grund av användning eller missbruk av denna produkt.

INSTALLATION

Att välja monteringsplats

Välj en plats som inte hindrar in- och urlastning, nedfällning av säten eller öppning/stängning av bakluckan. Den bästa platsen är troligtvis i bagageutrymmets främre eller bakre hörn. Dessa platser, utöver att inte vara i vägen, kommer att ge bästa ljudåtergivning i området 60Hz-100Hz, då woofers effekt kommer att "hörnladdas" mot fordonets väggar. I samtliga fall, så får inte BassPro hindra att fordonet framförs på ett säkert sätt.

FÖRSIKTIGHET: Försäkra att monteringskruvarna inte punkterar kabeldragning, broms- eller bränsleledningar eller fordonets bränsletank. Vissa eller samtliga av dessa kan vara lokaliserade bakom eller under monteringsytan.

Montera BassPro

VIKTIGT: Koppla bort minuspolen (-) på fordonets batteri innan installationen påbörjas.

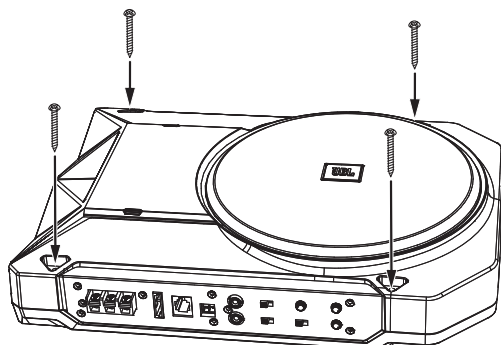

ANSLUTNINGAR

Strömanslutningar

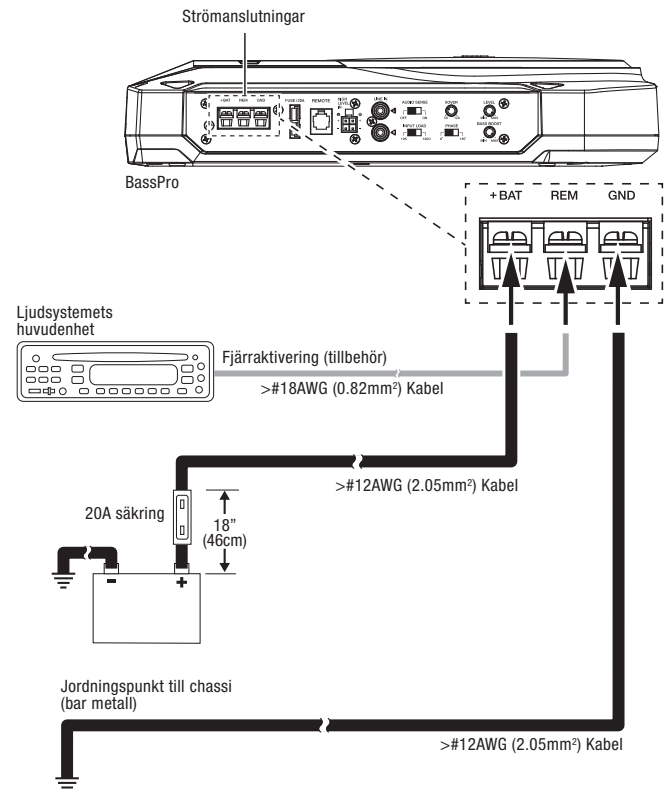

OBS: Om du endast använder BassPro:s RCA-ingångar, så måste du ansluta fjärraktiveringskabeln från BassPro till systemets huvudenhet, så att BassPro slås på och av med systemet. Om du använder högtalarutgångarna från din huvudenhet så behöver du inte ansluta fjärraktiveringsutgången. BassPro:s högtalar-ingångar känner av spänningen i högtalarkablarna och BassPro slås på av sig själv. (Se Audio Sense-omkopplare nedan.)

Anslutningar ingångar

Anslut subwoofer-utgången från källanheten till antingen vänster eller höger RCA-ingång. Om din källanhet inte har en speciell subwoofer-utgång så kan du ansluta de bakre vänster/höger utgångarna till BassPro:s vänstra/höger ingångar.

Om din källanhet inte har RCA-utgångar så kan du använda de medföljande högtalar-till-RCA-kablarna för att ansluta BassPro till källanhetens högtalarutgångar. Se illustrationen nedan för kabelkonfiguration.

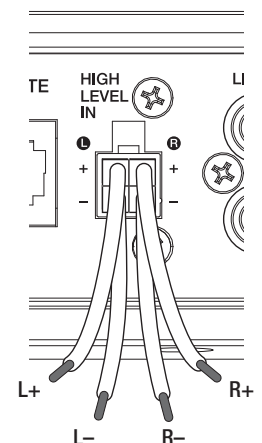

INSTÄLLNING AV BASSPRO

BassPro har flera kontroller som gör det enkelt att integrera ljudet med praktiskt taget alla fordons unika akustiska egenskaper.

Vänligen läs igenom följande avsnitt noggrant för att bekanta dig med funktionerna för varje kontroll.

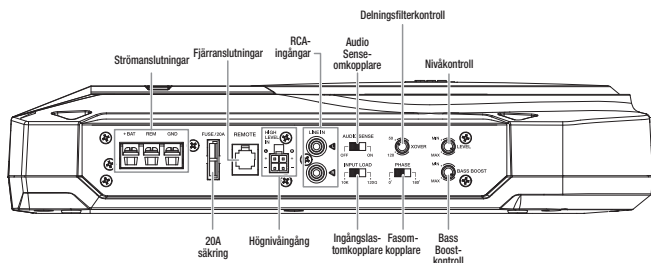

Fasomkopplare: Denna omkopplare skiftar faset på BassPro:s utgång i förhållande till dess ingång. När man installerar BassPro med ett existerande fabriks- eller eftermarknadssystem, beroende på BassPro:s placering i fordonet och avståndet till de övriga högtalarna i bilen, så kan en betydande skillnad i det övre basregistret skapas om denna inställning ändras. Även fast positionen som avger den största delen av det höga basregistret är tekniskt korrekt, så kan du välja den position som passar din smak.

Nivåkontroll: Denna kontroll justerar ingångens känslighet på BassPro. Använd denna kontroll för att justera den relativa volymen (loudness) på BassPro i förhållande till de övriga högtalarna i fordonet.

Delningsfilterkontroll: Delningsfilterkontrollen justerar systemet för basnivån i över- och mellanregistret i BassPro:s utgång. När man lyssnat på musik i systemet under en tid, så finjusterar man inställningen på delningsfiltret för att få en mjuk övergång från BassPro till de övriga högtalarna i systemet, samtidigt som man undviker ett "hål", där ljudet mellan BassPro och de övriga högtalarna verkar falla ur.

Bass Boost-kontroll: BassPro:s interaktion med fordonets akustik kan skapa en topp eller ett fall i BassPro:s respons. För de flesta fordon så uppstår dessa toppar eller fall uppstår runt 40Hz - omkring frekvensen för de lägsta gitarrtonerna. Använd Bass Boost-kontrollen för att korrigera toppar och fall. Justering mellan 0dB och +9dB är möjlig. Även fast responsen utan höga toppar och fall är tekniskt korrekt, så kan du välja den position som passar din smak.

Audio Sense-omkopplare: Om du använt högnivåingångarna för att ansluta BassPro till ditt system/huvudenhet (se Anslutningar ingångar, ovan), så ställer du Audio Sense-omkopplaren till position "On" (På). Detta gör att BassPro kan känna av spänning i högtalaringångarna och aktivera sig när resten av ljudsystemet slås på.

Ingångslastomkopplare: Denna omkopplare har endast effekt när du använt högnivåingångarna för att ansluta BassPro till ditt systems radio./huvudenhet. För minsta störningsnivå i de flesta tillämpningar, ställ ingångslastomkopplaren till position "High" (hög). I vissa fall, (som t.ex. när man använder radions effektfader), så kan positionen "Low" (låg) ge bättre resultat.

Fjärranslutning: Denna kontakt är kompatibel med RBC volymfjärrkontroll (säljs separat).

Justeringssekvens

1. Starta med nivåkontrollen ställd till sitt lägsta läge, fasomkopplaren ställd till "0" och delningsfiltret och Bass Boost-kontrollerna vridna till klockan 3-position.
2. Välj programmaterial med betydande basinnehåll och vrid upp volymkontrollen på din huvudenhet till 3/4 av dess totala effekt (ca klockan 3 på vridreglagen).
3. Justera förstärkningskontrollen medurs tills det att BassPro:s volym låter balanserad med det övriga systemet.
4. Fortsätt lyssna, gör en mental anteckning om mängden bas i det övre registret i ditt system.
5. Ställ fasomkopplaren till "180" och kontrollera basen igen. Det kan förekomma mer bas, mindre bas eller ingen skillnad i det övre registret. Positionen som ger mest bas i det övre registret är den korrekta, men du kan välja inställningar efter egen smak.
6. Justera delningsfiltrets kontroll med- eller moturs tills det att det uppfattade ljudet från BassPro, från lyssningspositionen, endast innehåller information i det lägre registret; dvs. du bör INTE höra sång från BassPro när du sitter på den normala lyssningspositionen.
7. Justera Bass Boost-kontrollen med- eller moturs efter smak.

OBS! Även fast denna justeringssekvens i de flesta fall ger tillfredsställande inställning, så kan den aktuella processen inkludera flera finjusteringar av varje kontroll eftersom deras inställningar interagerar med varandra. Vid behov, konsultera en behörig JBL biljudhandlare för hjälp med att ställa in ditt system.

SPECIFIKATIONER

Förstärkarens effekt	: 125W RMS
Frekvensomfång	: 35Hz – 120Hz
Säkring	: 20A
Maximal strömförbrukning	: 12A
Passiv strömförbrukning	: <800mA
Ingångskänslighet	: 0,2V – 2V, RCA-ingång 2V – 20V, högnivåingång
Frekvens delningsfilter	: 50Hz – 120Hz
Stigning delningsfilter	: 12dB/oktav
Bass Boost	: 0dB till +9dB @ 70Hz
Mått (B x H x D)	: 13-9/16" x 9-7/8" x 2-13/16" (344mm x 250mm x 71mm)

HARMAN

HARMAN International Industries, Incorporated
8500 Balboa Boulevard, Northridge, CA 91329 USA

© 2015 HARMAN International Industries, Incorporated. All rights reserved.

JBL is a trademark of HARMAN International Industries, Incorporated, registered in the United States and/or other countries. All Rights Reserved. Features, specifications and appearance are subject to change without notice.

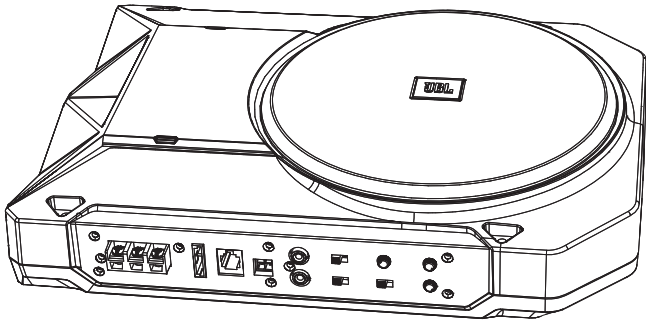

KIITOS

että olet valinnut JBL BassProin. BassProin tavoitteena on tarjota huippuluokan matalien taajuuksien toisto, jonka synnyttämiseksi on yleensä tarvittu suurikokoisia kömpelöitä koteloita, massiivisia vahvistimia ja monimutkaisia asennuksia. Jotta varmistetaan paras mahdollinen suorituskyky, suosittelemme että asennuksen toteuttaa alan ammattilainen.

VAROITUS

Musiikin kuuntelu autossa suurella äänenvoimakkuudella voi pysyvästi vahingoittaa kuuloa ja haitata liikenteen kuulemistä. Suosittelemme käyttämään alhaista äänenvoimakkuustasoa ajon aikana. Harman International ei ota mitään vastuuta kuulon menetyksen, fyysisen vammautumisen, tai omaisuusvahingon osalta joka johtuu tämän tuotteen käytöstä tai väärinkäytöstä.

ASENNUS

Asennuskohteen valinta

Valitse paikka, joka ei häiritse tavaroiden kuormausta tai purkamista, takaistuinten taittamista tai tavaratilan kannen avaamista tai sulkemista. Paras paikka on todennäköisesti tavaratilan etu- tai takakulmassa. Sen lisäksi, että nämä sijaintipaikat ovat poissa tieltä, ne takaavat parhaimman äänentoiston taajuudella 60Hz - 100Hz, koska bassokaiuttimeen tulee "nurkkavahvistus" ajoneuvon seiniä vasten. Missään tapauksessa BassPro ei saa häiritä ajoneuvon turvallista käyttöä.

HUOMIO: Varmista, että ruuvit eivät puhkaise johtosuoja, jarru- tai polttoaineletkuja, tai ajoneuvon polttoainesäiliötä. Jotkin tai kaikki näistä saattavat sijaita asennuspinnan takana tai alla.

BassProin kiinnitys

TÄRKEÄÄ: Irrota ajoneuvon akun miinusnapa (-), ennen kuin aloitat asentamisen.

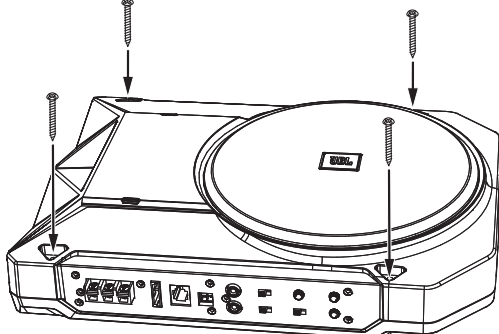

LIITÄNNÄT

Virtaliitännät

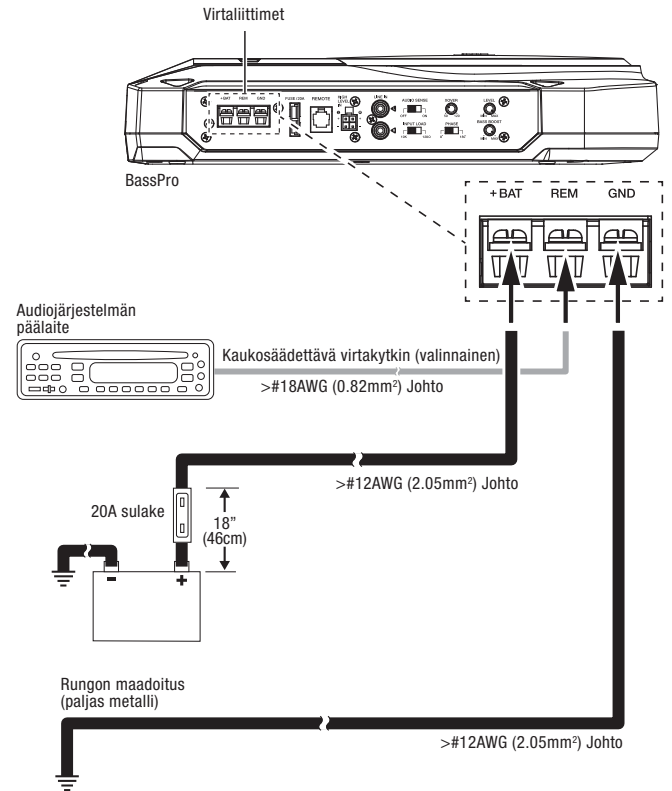

HUOM: Jos käytät vain BassProin linjaston (RCA) sisääntuloliitäntöjä, sinun tulee liittää BassProin kauko-ohjausjohto järjestelmän päälaitteeseen, jotta BassPro käynnistyy ja sammuu järjestelmän kanssa. Jos käytät pääyksikön kaiutintasoisia lähtöjä, sinun ei tarvitse kytkeä kauko-ohjausliitintä. BassProin kaiutintasoiset sisääntulot reagoivat jännitteeseen kaiuttimen johdoissa ja BassPro kytketty päälle automaattisesti. (Ks. lisätietoja kohdassa Äänentunnistuskytin, alla olevassa.)

Tuloliitännät

Liitä lähdeyksikön subwoofer-lähtö joko vasemman tai oikean linjaston sisääntuloon. Jos lähdeyksikkösi ei omaa erillistä subwoofer-lähtöä, voit liittää takakanavien vasen/oikea-lähdöt BassProin vasempaan ja oikeaan tuloon.

Jos lähdeyksikölläsi ei ole linjaston lähtöä, voit käyttää laitteen mukana tulevaa kaiutintasoista johtosarjaa liittääksesi BassProin lähdeyksikön kaiuttimiin. Ks. alla olevaa kuvaa johdotuksen määrittämiseksi.

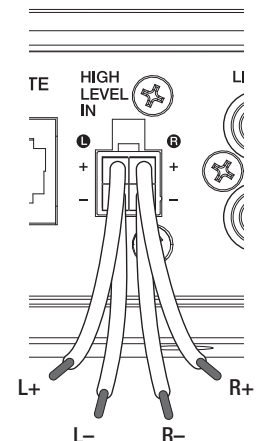

BASSPROIN SÄÄTÖ

BassPro tarjoaa useita säätöjä, jotka helpottavat äänentoiston soveltamista lähes minkä tahansa auton erilaisiin akustisiin ominaisuuksiin. Lue seuraava osa huolellisesti tutustuaksesi kunkin säätimen vastaaviin toimintoihin.

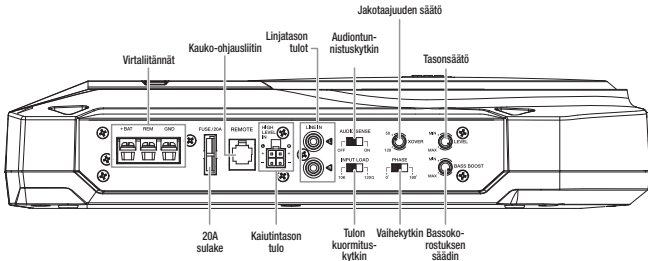

Vaihekytkin: Tämä kytkin kääntää BassProin lähtösignaalin vaiheen verrattuna tuloon. Asentaessasi BassProkia olemassa olevaan tehdasasennukseen tai tarvikejärjestelmään, vaihekytkimen asennon muuttaminen voi tuottaa huomattavan korotuksen tai vähennyksen tuotetun yläbasson määrässä. Tämä riippuu BassProin sijainnista autossa ja sen ja muiden kaiuttimien välisestä etäisyydestä autossa. Huolimatta siitä että asetus, joka tuottaa kaikkein korkeimman yläbasson on teknisesti oikea, voit valita asetuksen oman makusi mukaan.

Tasonsäädin: Tämä säädin säätää BassProin tulon herkyyden. Käytä tätä säädintä säätääksesi BassProin äänenvoimakkuutta suhteessa auton muihin kaiuttimiin.

Jakotajuuden säädin: Jakotajuuden säädin säätää yläbasson sekä keskibasson määrää BassProin lähdössä. Kuunneltuasi musiikkia järjestelmässäsi jonkin aikaa, hienosäädä jakotajuuden asetusta saavuttaaksesi tasaisen siirtovasteen BassProista järjestelmän muihin kaiuttimiin. Samalla vältät "kuopan", jossa BassProin ja muiden kaiuttimien välillä esiintyvät taajuudet kuulostavat putoavan pois.

Bassokorostuksen säädin: BassProin vuorovaikutus ajoneuvosi akustiikan kanssa saattaa tuottaa huipun tai pudotuksen BassProin vasteessa. Useimmissa autoissa nämä huiput tai pudotukset esiintyvät noin 40 Hz:n taajuudella - alueella, joka vastaa bassokitaran alinta nuottia. Käytä Bassokorostuksen säädintä korjaamaan kyseinen huippu tai pudotus. Säätövara on 0dB ja +9dB välillä. Vaikka vaste ilman teräviä huippuja tai pudotuksia on teknisesti oikein, voit valita parhaan asetuksen oman makusi mukaan.

Audiontunnistuskyskytkin: Jos olet käyttänyt kaiutintason tuloja liittääksesi BassProin järjestelmäsi radioon/pääyksikköön (ks. tuloliittimiä, yllä), aseta audiontunnistuskyskytkin "Päällä" -asentoon. Tämä mahdollistaa BassProin tunnistavan jännitteen kaiuttimen tulossa ja kytkemään itsensä päälle, kun muu äänentoistojärjestelmä kytkeytyy päälle.

Input Load -kytkin: Tällä kytkimellä on vaikutusta vain, jos olet käyttänyt kaiutintason tuloa liittääksesi BassProin järjestelmäsi radioon/pääyksikköön. Alimman kohinan saavuttamiseksi on useimmissa sovelluksissa suositeltavaa asettaa Input Load -kytkin

asentoon "High". Joissakin tapauksissa (esim. käyttäessä radion fader-säätöä) "Low"-asento saattaa tuottaa parempia tuloksia.

Kauko-ohjausliitin: Tämä liitin on yhteensopiva RBC äänikaukosäätimen kanssa (myydään erikseen).

Säätöjen järjestys

1. Aloita asettamalla tasonsäätö vähimmäistasolle, vaihekytkin asennossa "0" ja jakotajuuden säädin sekä bassokorostuksen säätimet käännettynä kello 3 suuntaan.
2. Valitse ohjelmamateriaali, joka sisältää huomattavasti bassoa ja aseta äänenvoimakkuuden säädin päälaitteessa asentoon kolme neljänestä sen kokonaistehosta (noin kello 3 kiertosäätimellä).
3. Säädä BassProin voimakkuussäädintä myötäpäivään, kunnes BassProin äänenvoimakkuus kuulostaa tasapainoiselta muun järjestelmän kanssa.
4. Jatka kuuntelua, huomioiden yläbasson määrä järjestelmässäsi.
5. Aseta vaihekytkin kohtaan "180" ja tarkista uudelleen, yläbasson sisältö. Yläbassoa voi esiintyä enemmän, vähemmän tai se pysyy ennallaan. Asetus joka tuottaa eniten yläbassoa on oikea, mutta voit valita jomman kumman asetuksen oman makusi mukaan.
6. Käännä jakotajuuden säädintä myötä- tai vastapäivään, kunnes kuuntelupaikassa BassProista tuleva ulostulo kuulostaa sisältävän vain matalaa taajuutta; ts. et saa kuulla mitään lauluääntä BassProista istuessasi normaalissa kuuntelupaikassa.
7. Säädä bassokorostuksen säädintä myötä- tai vastapäivään makusi mukaan.

Huomautus: Vaikka tämä säätöjärjestys tuottaa useimmissa tapauksissa riittävän hienosäädön, varsinainen prosessi saattaa käsittää kunkin säätimen osalta useita uudelleen säätöjä, koska näiden asetukset tulevat olemaan vuorovaikutuksessa keskenään. Tarvittaessa, ota yhteyttä valtuutettuun JBLn autostereo-jälleenmyyjään saadaksesi apua järjestelmän virittämiseen parhaalla mahdollisella tavalla.

TEKNISET TIEDOT

Vahvistimen teho	: 125W RMS
Taajuusvaste	: 35Hz – 120Hz
Sulake	: 20A
Suurin virrankulutus	: 12A
Lepovirta	: <800mA
Tuloherkkyys	: 0.2V – 2V Linjatason tulo 2V – 20V Kaiutintason tulo
Jakotajuus	: 50Hz – 120Hz
Jakosuotimen jyrkkyys	: 12dB/oktaavi
Bassokorostus	: 0dB - +9dB @ 70Hz
Mitat (L x K x S)	: 13-9/16" x 9-7/8" x 2-13/16" (344mm x 250mm x 71mm)

HARMAN

HARMAN International Industries, Incorporated
8500 Balboa Boulevard, Northridge, CA 91329 USA

© 2015 HARMAN International Industries, Incorporated. All rights reserved.

JBL is a trademark of HARMAN International Industries, Incorporated, registered in the United States and/or other countries. All Rights Reserved. Features, specifications and appearance are subject to change without notice.

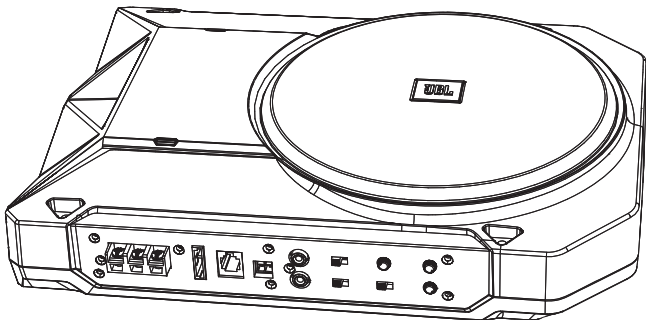

DZIĘKUJEMY

za wybór subwoofera JBL BassPro. Subwoofer BassPro został zaprojektowany, tak aby zapewniać wysokiej jakości odwzorowanie basów, ale bez konieczności stosowania dużych i nieporęcznych obudów, mocnych wzmacniaczy oraz złożonego montażu. Aby jak najlepiej wykorzystać potencjał subwoofera, zaleca się zlecenie montażu wykwalifikowanemu specjalście.

UWAGA

Odtwarzanie głośnej muzyki w pojeździe może spowodować trwałe uszkodzenie słuchu, a także stłumić odgłosy otoczenia. Podczas kierowania pojazdem zaleca się używanie niskich poziomów głośności. Firma Harman International nie ponosi odpowiedzialności za utratę słuchu, obrażenia ciała ani szkody powstałe w wyniku używania lub niewłaściwego używania niniejszego produktu.

MONTAŻ

Wybór lokalizacji montażu

Subwoofer należy umieścić w takim miejscu, aby nie utrudniał wkładania ani wyjmowania bagażu, składania tylnej kanapy, czy otwierania lub zamykania kłapy bagażnika. Najlepszym miejscem jest przedni lub tylny kąt bagażnika bądź przedziału bagażowego. Miejsca te, poza tym że nie utrudniają wykonywania czynności, zapewniają najlepsze odwzorowanie dźwięku w paśmie 60–100 Hz, ponieważ subwoofer „w kącie” między ścianami pojazdu. Należy wybrać takie miejsce, aby subwoofer BassPro nie powodował zagrożenia bezpieczeństwa użytkownika pojazdu.

PRZESTROGA: Należy upewnić się, że wkręty montażowe nie spowodują uszkodzenia wiązki elektrycznej, przewodów hamulcowych lub paliwowych ani zbiornika paliwa pojazdu. Niektóre lub wszystkie z nich mogą znajdować się za powierzchnią montażową lub pod nią.

Montaż subwoofera BassPro

WAŻNE: Przed przystąpieniem do montażu odłączyć klemę ujemną (-) akumulatora pojazdu.

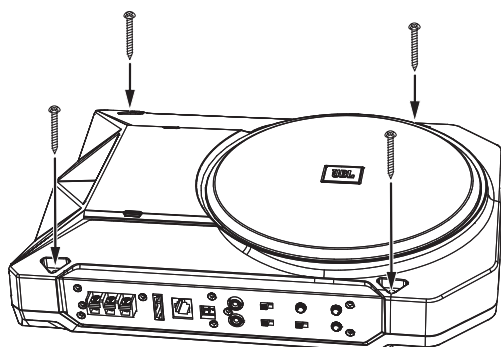

PODŁĄCZANIE

Podłączanie zasilania

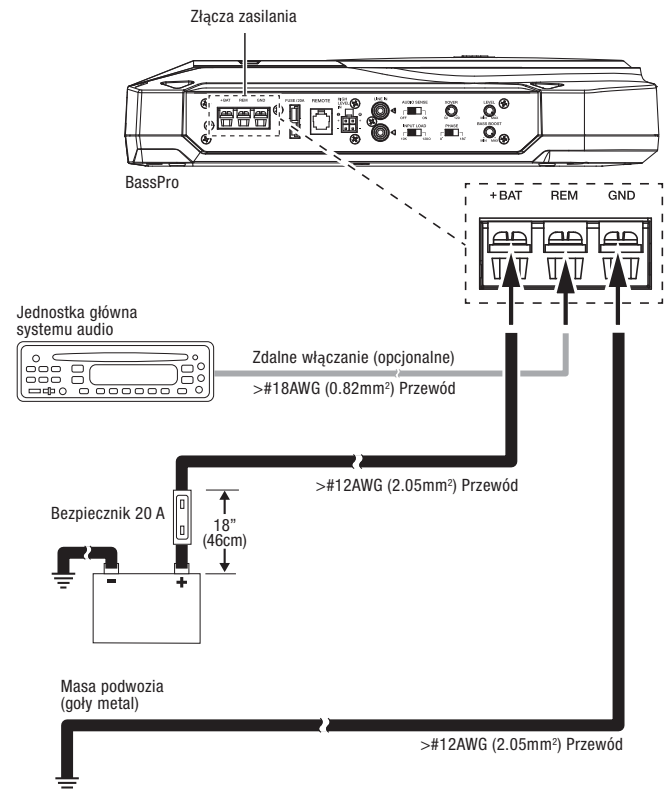

UWAGA: Jeżeli używane są tylko wejścia liniowe subwoofera BassPro (RCA), należy podłączyć przewód zdalnego sterowania od subwoofera BassPro do jednostki głównej systemu audio, tak aby subwoofer BassPro był włączany i wyłączany wraz z systemem. Nie ma potrzeby podłączania wyjścia zdalnego sterowania, jeżeli używane są wyjścia głośnikowe jednostki głównej. Wejścia głośnikowe subwoofera BassPro umożliwiają wykrywanie napięcia w przewodach głośnikowych. Napięcie powoduje włączenie się subwoofera BassPro. (Patrz Przełącznik wykrywania audio).

Wejścia

Podłączyć wyjście subwoofera na urządzeniu źródłowym do lewego lub prawego wejścia liniowego. Jeżeli urządzenie źródłowe nie ma specjalnego wyjścia subwoofera, można podłączyć tylne lewe/prawe wyjścia do lewego i prawego wejścia subwoofera BassPro.

Jeżeli urządzenie źródłowe nie ma wyjść liniowych, można użyć dostarczonej wiązki wyjść głośnikowych, aby podłączyć subwoofer BassPro do wyjść głośnikowych urządzenia źródłowego. Konfiguracja przewodów została przedstawiona na poniższej ilustracji.

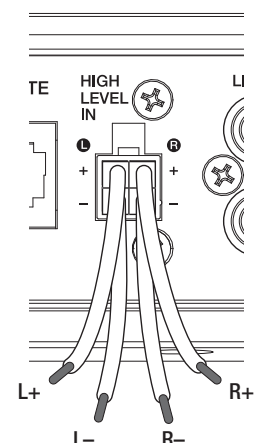

REGULACJA SUBWOOFERA BASSPRO

Subwoofer BassPro jest wyposażony w kilka elementów sterowania, które upraszczają dopasowanie do praktycznie każdych właściwości akustycznych pojazdu. Należy przeczytać następujący rozdział, aby zapoznać się z funkcjami elementów sterowania.

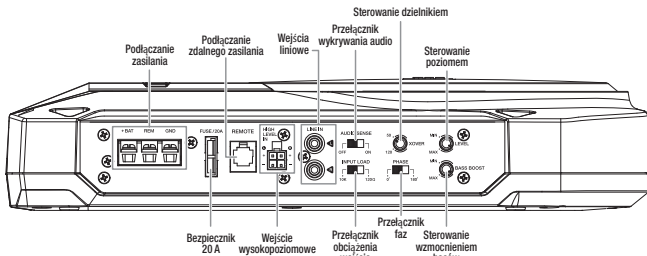

Przelącznik fazy: Ten przelącznik umożliwia odwrócenie fazy wyjścia subwoofera BassPro względem jego wejścia. Jeżeli subwoofer BassPro zostanie zamontowany w instalacji fabrycznej lub systemie zainstalowanym po zakupie pojazdu, w zależności od lokalizacji subwoofera BassPro w pojeździe i jego odległości od innych głośników zmiana pozycji przelącznika fazy może spowodować znaczący wzrost lub spadek odwzorowania górnych basów. Mimo że technicznie poprawna jest pozycja pozwalająca uzyskać jak najwięcej górnych basów, można wybrać inną pozycję dopasowaną do swoich preferencji.

Sterowanie poziomem: Ten element sterowania umożliwia regulację czułości wejścia subwoofera BassPro. Pozwala on regulować poziom głośności subwoofera BassPro względem innych głośników w pojeździe.

Sterowanie dzielnikiem: Ten element sterowania umożliwia regulację zawartości basów górnych i średnich na wyjściu subwoofera BassPro. Po pewnym okresie słuchania muzyki przy użyciu systemu audio należy dostroić ustawienie elementu sterowania dzielnika, aby uzyskać płynne przejście między dźwiękiem subwoofera BassPro a dźwiękiem z innych głośników systemu. Dzięki temu uniknie się „dziury”, która charakteryzuje się zanikiem dźwięku między subwoofersystemem BassPro a pozostałymi głośnikami.

Sterowanie wzmocnieniem basów: Akustyka pojazdu może powodować powstawanie szczytów lub zapadów w paśmie przenoszenia subwoofera BassPro. W większości pojazdów te szczyty lub zapady występują na częstotliwości około 40 Hz, tj. częstotliwości najniższej nuty gitary basowej. Aby skorygować ten szczyt lub zapad, należy użyć elementu sterowania wzmocnieniem basów. Możliwa jest regulacja w zakresie 0 dB do +9 dB. Mimo że technicznie poprawne jest pasmo przenoszenia z ostrymi szczytami lub zapadami, można wybrać pozycję dopasowaną do swoich preferencji.

Przelącznik wykrzywiania audio: Jeżeli subwoofer BassPro jest podłączony do radioodtworacza/jednostki głównej przy użyciu wejść wysokopoziomowych (patrz Wejścia), należy ustawić przelącznik wykrzywiania audio w pozycję „On”. Dzięki temu możliwe będzie wykrzywianie przez subwoofer BassPro napięcia na wejściach głośników i włączanie subwoofera wraz z systemem audio.

Przelącznik obciążenia wejścia: Ten przelącznik jest wykorzystywany tylko, gdy subwoofer BassPro jest podłączony do radioodtworacza/jednostki głównej przy użyciu wejść

wysokopoziomowych. Aby uzyskać jak najniższy poziom szumów w większości zastosowań, należy ustawić przelącznik obciążenia wejścia w pozycję „High”. W niektórych przypadkach, takich jak użycie tłumika radioodtworacza, ustawienie przelącznika w pozycję „Low” może dać lepsze rezultaty.

Podłączanie zdalnego zasilania: To złącze jest zgodne z układem zdalnego sterowania głośnością RBC (sprzedawany osobno).

Sekwencja regulacji

1. Na początek ustawić element sterowania poziomem na wartość minimalną, przelącznik fazy w pozycję „0”, a elementy sterowania dzielnikiem i wzmocnieniem basów ustawić w pozycję odpowiadającą godzinie trzeciej na tarczy zegara.
2. Wybrać materiał z dużą zawartością basów i ustawić poziom głośności jednostki głównej na 3/4 zakresu wyjścia (w przybliżeniu odpowiadającą godzinie trzeciej na tarczy zegara w przypadku pokręta).
3. Wyregulować element sterowania zysku, obracając pokrętkę w prawo, aż poziom głośności subwoofera BassPro zrówna się z dźwiękiem systemu.
4. Kontynuować słuchanie, zwracając uwagę na zawartość basów górnych emitowanych przez system.
5. Przeszukać przelącznik fazy w pozycję „180” i ponownie sprawdzić zawartość basów górnych. Może być ich więcej, mniej lub ich zawartość może być taka sama. Poprawna jest pozycja zapewniająca największą zawartość basów górnych, ale można wybrać ustawienie dopasowane do swoich preferencji.
6. Wyregulować element sterowania dzielnika, obracając go w prawo lub w lewo, aż odbierany w miejscu słuchania dźwięk z subwoofera BassPro będzie zawierał tylko basy, tj. NIE powinny być słyszalne z subwoofera BassPro żadne głosy. Dotyczy to pozycji, w której użytkownik siedzi, słuchając muzyki.
7. Wyregulować element sterowania wzmocnieniem basów, obracając w prawo lub w lewo, aby uzyskać wyniki zgodne ze swoimi preferencjami.

Uwaga: Mimo że ta sekwencja regulacji w większości daje zadowalające rezultaty, w rzeczywistości procedura może obejmować kilka korekt ustawienia każdego z elementów sterowania, ponieważ ich ustawienia wpływają na siebie wzajemnie. W razie potrzeby należy zasięgnąć porady autoryzowanego dealera sprzętu audio JBL, aby uzyskać pomoc w zakresie dostrojenia systemu audio.

SPECYFIKACJE

Moc wzmacniacza	: 125 W RMS
Pasma przenoszenia	: 35–120 Hz
Bezpiecznik	: 20 A
Maks. pobór prądu	: 12 A
Pobór prądu w spoczynku	: < 800 mA
Czułość wejścia	: 0,2–2 V, wejście liniowe 2–20 V, wejście wysokopoziomowe
Częstotliwość dzielnika	: 50–120 Hz
Nachylenie dzielnika	: 12 dB/oktawa
Wzmocnienie basów	: 0 dB do +9 dB przy 70 Hz
Wymiary (szerokość x wysokość x głębokość)	: 344mm x 250mm x 71mm

HARMAN

HARMAN International Industries, Incorporated
8500 Balboa Boulevard, Northridge, CA 91329 USA

© 2015 HARMAN International Industries, Incorporated. All rights reserved.

JBL is a trademark of HARMAN International Industries, Incorporated, registered in the United States and/or other countries. All Rights Reserved. Features, specifications and appearance are subject to change without notice.

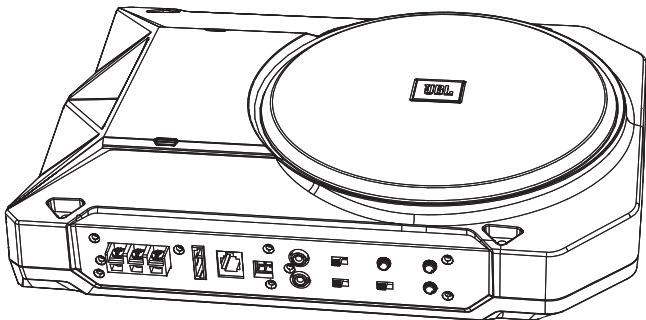

HARTELIJK DANK

voor het kiezen van de JBL BassPro. BassPro is ontworpen om de hoogwaardige lagefrequentie-reproductie te leveren die vroeger grote versterkers, onhandige kasten en complexe installatie vereiste. Voor optimale prestaties adviseren wij dat de installatie worden uitgevoerd door een vakman.

WAARSCHUWING

Harde muziek in de auto kan je gehoor permanent beschadigen en vormt ook een belemmering om het verkeer te horen. Wij adviseren gebruik van een laag geluidsniveau tijdens het rijden. Harman International aanvaardt geen aansprakelijkheid voor gehoorverlies, lichamelijk letsel of materiële schade door gebruik of misbruik van dit product.

INSTALLATIE

Een montageplaats kiezen

Kies een locatie die geen belemmering vormt voor het laden of lossen van bagage of vracht, opklapbare zittingen, of het openen en sluiten van de kofferbak. De beste locatie is waarschijnlijk de voorste of achterste hoek van de kofferbak of bagageruimte. Deze locaties beiden behalve een goede oplossing ook de beste geluidswaardig in het bereik van 60 Hz-100 Hz, omdat het geluid van de woofer vanuit een hoek komt en daarom optimaal klinkt. In ieder geval moet de BassPro geen belemmering vormen voor de veilige werking van het voertuig.

LET OP: Zorg ervoor dat montageschroeven geen gaten maken in bedradingen, remmen of remolieleidingen, of in de brandstoftank van het voertuig. Sommige of al deze voorzieningen kunnen zich achter de montageplaats bevinden.

BassPro monteren

BELANGRIJK: De min-kabel (-) van de autoaccu loskoppelen voordat je tot installatie overgaat.

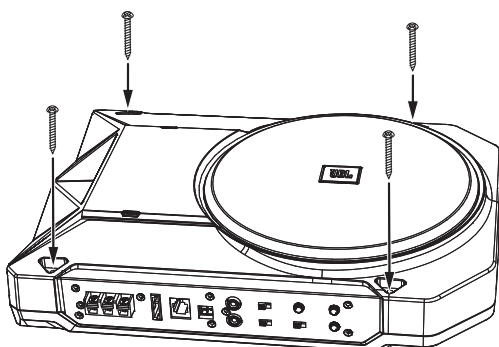

AANSLUITINGEN

Voedingsaansluitingen

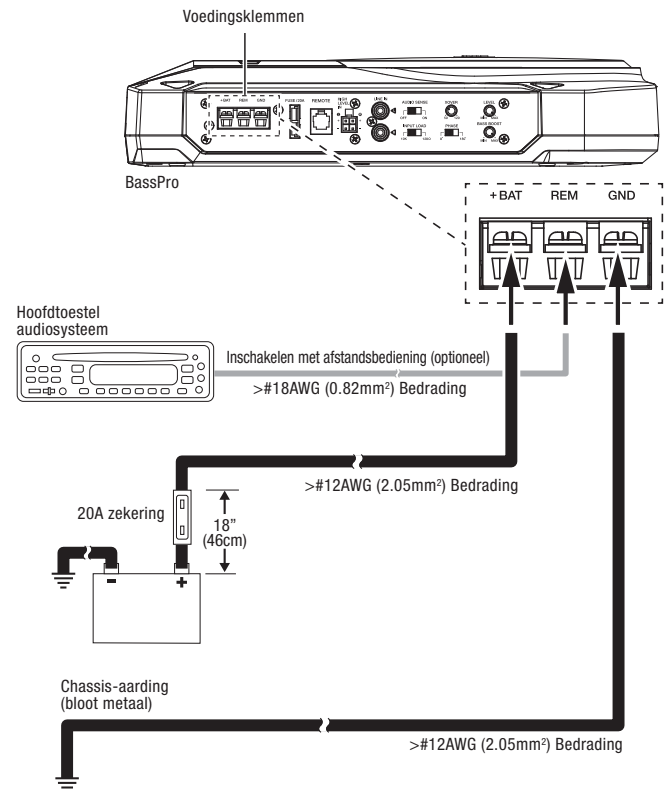

OPMERKING: Als je alleen de BassPro lijn-niveau (RCA) ingangen gebruikt, moet je de remotekabel van de BassPro op het hoofdtoestel van het systeem aansluiten zodat de BassPro met het systeem in- en uitschakelt. Als je de luidsprekerniveau-uitgangen van je hoofdtoestel gebruikt, is het niet nodig de remote-uitgang aan te sluiten. De BassPro luidsprekerniveau-ingangen detecteren de spanning op de luidsprekerkabels en de BassPro zal zelf uitschakelen. (Zie Audio-detectieschakelaar hieronder.)

Ingangaansluitingen

Sluit de subwoofer-uitgang van het bronapparaat aan op de linker of rechter lijn-niveau-ingang. Als je bronapparaat niet over een speciale subwoofer-uitgang beschikt, kun je de achterste links/rechts uitgangen aansluiten op de linker en rechter ingangen van de BassPro.

Als je bronapparaat niet over lijn-niveau-uitgangsaansluitingen beschikt, kun je de meegeleverde luidsprekerniveau-invoer kabelbundel gebruiken om de BassPro aan te sluiten op de luidsprekeruitgangen van het bronapparaat. Zie de illustratie hieronder voor de bedradingconfiguratie.

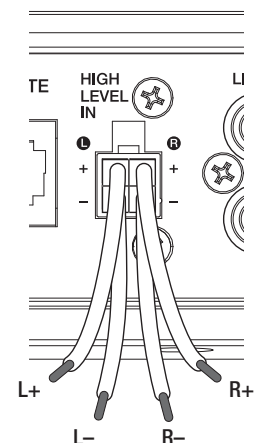

BASSPRO AFSTEMMEN

BassPro biedt verschillende besturingselementen die geluidsintegratie met de unieke akoestische eigenschappen van vrijwel elk voertuig vereenvoudigen. Lees de volgende paragrafen aandachtig door om jezelf vertrouwd te maken met de functies van de besturingselementen.

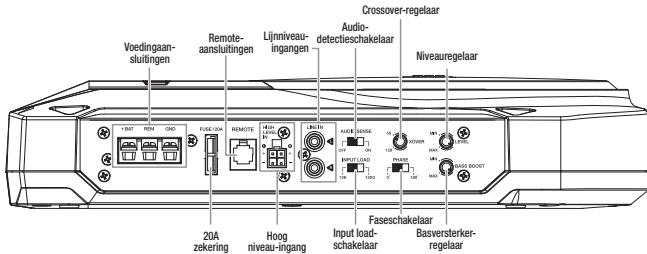

Faseschakelaar: Deze schakelaar keert de fase om van de uitvoer van BassPro met betrekking tot de invoer. Bij het installeren van BassPro met een origineel of later ingebouwd systeem kan het veranderen van de instelling van de faseschakelaar een waarneembare verhoging of verlagen van de hoeveelheid hogere bas produceren. Dit is afhankelijk van de BassPro's locatie in het voertuig en zijn afstand tussen tot andere luidsprekers in de auto. Hoewel de positie die de meest hoge bas produceert technisch correct is, kun je een positie kiezen die het beste past bij je voorkeur.

Niveauregelaar: Met deze regelaar wordt de invoergevoeligheid van BassPro ingesteld. Gebruik deze regelaar om het relatieve volume (loudness) van BassPro in te stellen met betrekking tot de andere luidsprekers in het voertuig.

Crossover-regelaar: Met de crossover-regelaar wordt de hoeveelheid basinformatie in het hoge en middenbereik in de uitvoer van de BassPro ingesteld. Nadat je enige tijd naar muziek op het systeem hebt geluisterd, de Crossover-regelaar aanpassen om een soepele overgang te krijgen van de BassPro naar de rest van de luidsprekers van het systeem en daarbij een "gat" te vermijden, waarbij de geluiden die zich voordoen tussen de BassPro en de andere sprekers lijken weg te vallen.

Basversterker-regelaar: BassPro's interactie met de akoestiek van je voertuig kan een piek of een dip in de BassPro's response produceren. Voor de overgrote meerderheid van voertuigen treden deze pieken of dips op bij ongeveer 40Hz – in de buurt van de frequentie van de laagste noot van de basgitaar. Gebruik het Basversterker-regelaar om die piek of dip te corrigeren. Het instelbereik is tussen 0dB en + 9dB. Response zonder scherpe pieken of dippen zijn technisch weliswaar correct, maar je kunt de stand kiezen die je voorkeur heeft.

Audio-detectieschakelaar: Als je High-Level ingangen hebt gebruikt om de BassPro op de radio/het hoofdtoestel van je systeem aan te sluiten (zie Invoeraansluitingen hierboven), zet de Audio -detectieschakelaar dan op de stand "Aan". Dit stelt de BassPro in staat de spanning op de luidsprekeringang te detecteren en zichzelf inschakelen als de rest van het audiosysteem wordt ingeschakeld.

Input load-schakelaar: Deze schakelaar heeft alleen effect als je High-Level ingangen hebt gebruikt om de BassPro aan te sluiten op de radio/het hoofdtoestel van je systeem. Zet bij de meeste toepassingen de Input Load-schakelaar op de stand "Hoog". In sommige gevallen (zoals bij gebruik van de power fader van de radio), kan de stand "Laag" betere resultaten produceren.

Remote-aansluitingen: Deze connector is compatibel met de RBC remote volumeregeling (wordt apart verkocht).

Instellingsvolgorde

1. Begin met Niveauregeling ingesteld op minimaal, de Faseschakelaar ingesteld op "0" en de Crossover en Basversterker op de stand 3 uur.
2. Kies muziek met veel bas en draai de volumeregelaar op je hoofdtelefoon tot driekwart van het totale vermogen (stand op ongeveer 3 uur op draaiknoppen).
3. Draai de gain-regelaars met de richting van de klok mee totdat het volume van de BassPro in evenwicht is met de rest van het systeem.
4. Blijf luisteren en onthoudt de hoeveelheid hogere bas in je systeem.
5. Draai de Faseschakelaar naar "180" en controleer de hoeveelheid hogere bas opnieuw. Er kan meer hogere bass of minder hogere bass zijn, of er kan geen verandering zijn. De stand die de meeste hogere bas produceert is juist, maar je kunt ervoor kiezen een van deze standen naar voorkeur in te stellen.
6. De Crossover-regelaar naar rechts of links draaien totdat de waargenomen output van BassPro, zoals te horen is op de luisterpositie, alleen lagefrequentie-informatie bevat; dat wil zeggen, je zou GEEN vocals moeten horen van de BassPro wanneer je in de normale luisterpositie zit..
7. De Basversterker naar rechts of links draaien, afhankelijk van je voorkeur.

Opmerking: Hoewel in de meeste gevallen deze reeks aanpassing een goede afstemming produceert, bestaat het eigenlijke proces uit verschillende aanpassingen van elke regelaar omdat de instellen met elkaar interageren. Raadpleeg indien nodig je geautoriseerde JBL autoaudio dealer voor hulp bij het afstemmen van je systeem.

SPECIFICATIES

Versterkervermogen	: 125W RMS
Frequentiebereik	: 35Hz – 120Hz
Zekering	: 20A
Maximale spanningsafname	: 12A
Ruststand spanningsafname	: <800mA
Ingangsgoedigheid	: 0,2V – 2V Lijnniveau invoer 2V – 20V Hoogniveau invoer
Crossover frequentie	: 50Hz – 120Hz
Crossover Slope	: 12dB/octaaf
Basversterker	: 0dB tot +9dB @ 70Hz
Afmetingen (H x B x L)	: 344mm x 250mm x 71mm

HARMAN

HARMAN International Industries, Incorporated
8500 Balboa Boulevard, Northridge, CA 91329 USA

© 2015 HARMAN International Industries, Incorporated. All rights reserved.

JBL is a trademark of HARMAN International Industries, Incorporated, registered in the United States and/or other countries. All Rights Reserved. Features, specifications and appearance are subject to change without notice.

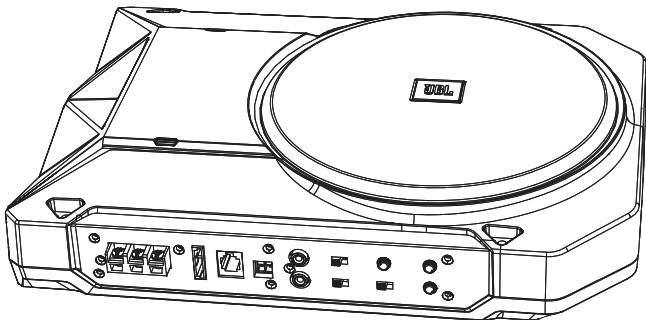

MANGE TAK

for dit valg af JBL BassPro. BassPro er designet til at levere en højtydende basgengivelse, som tidligere krævede store, klodsede kabinetter, voldsomme forstærkere og mere kompliceret installation. For at sikre optimal ydeevne anbefaler vi på det kraftigste, at installationen overlades til en kvalificeret fagperson.

ADVARSEL

Afspilning af høj musik i en bil kan skade din hørelse permanent og forhindre dig i at høre trafikken. Vi anbefaler afspilning ved lav lydstyrke under kørslen. Harman International påtager sig intet ansvar for høreskader, kvæstelser eller tingskade som resultat af brug eller misbrug af dette produkt.

INSTALLATION

Vælg et monteringssted

Vælg et sted, der ikke blokerer for lastning og tømning af bagagerummet, nedfældning af bagsæderne eller åbning eller lukning af bagageklappen. Den optimale position er ofte i forreste eller bageste hjørne af bagagerummet eller bagageområdet. Disse placeringer vil – ud over at skabe ryddelighed – give den bedst mulige lyd gengivelse i området 60-100 Hz, fordi subwooferen spiller sammen med køretøjets vægge. Under alle omstændigheder må BassPro ikke komme i vejen for betjeningen af køretøjet.

ADVARSEL: Sørg for, at monteringskruerne ikke punkterer køretøjets ledningsnet, bremseledninger, brændstofslanger eller brændstoftank. Disse kan være placeret bag eller under monteringsfladen.

Montering af BassPro

VIGTIGT: Afbryd køretøjets negative (-) batteriterminal, før installation påbegyndes.

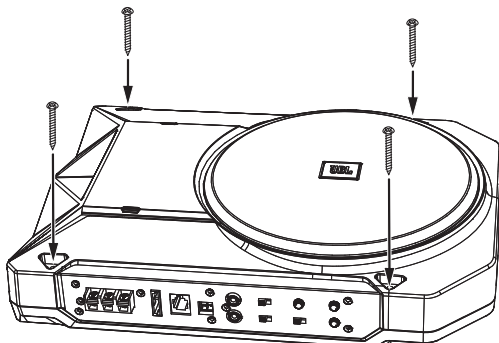

TILSLUTNINGER

Strømtilslutninger

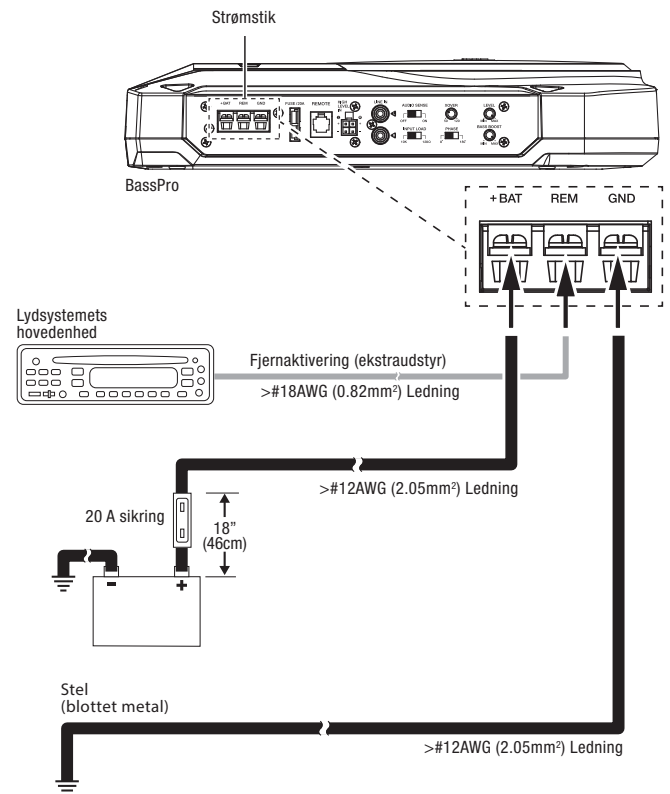

BEMÆRK: Hvis du kun bruger BassPros linjeniveau-indgange (RCA), skal du slutte fjernstyringskablet fra BassPro til systemets hovedenhed, således at BassPro tændes og slukkes sammen med systemet. Hvis du planlægger at bruge udgange med højttalerniveau fra din hovedenhed, behøver du ikke at tilslutte fjernoutput. BassPros indgange til højttalerniveau registrerer spændingen i højttalerkablerne, hvorefter BassPro tændes af sig selv. (Se "Kontakt til registrering af lyd" nedenfor.)

Indgangsstik

Forbind kildeenhedens subwoofer-udgang til enten venstre eller højre linjeniveau-indgang. Hvis din kildeenhed ikke har en særlig subwoofer-udgang, kan du koble bagerste venstre/højre udgang til BassPros venstre og højre indgang.

Hvis din kildeenhed ikke har udgange med linjeniveau, kan du bruge det medfølgende ledningsnet til indgange med højttalerniveau til at slutte BassPro til kildeenhedens højttalerudgange. Se illustrationen nedenfor for oplysninger om ledningskonfiguration.

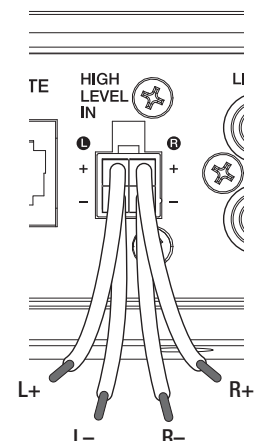

FINJUSTERING AF BASSPRO

BassPro indeholder flere forskellige kontroller, der forenkler integrationen med de unikke akustiske egenskaber i stort set ethvert køretøj. Læs følgende afsnit omhyggeligt for at lære hver enkelt funktion at kende.

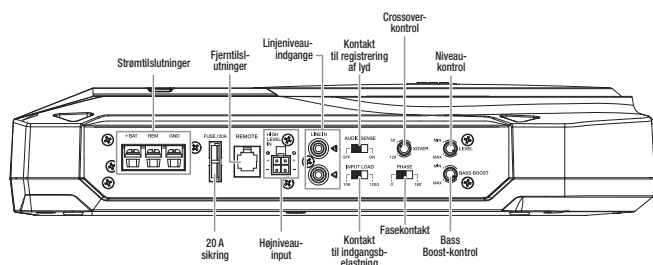

Fasekontakt: Denne kontakt vender faser for BassPros output i forhold til dens input. Når du installerer BassPro i et eksisterende fabriksmonteret eller eftermonteret system, kan ændring af faseskift give en hørbar forøgelse eller reduktion i omfanget af øvre bas - afhængigt af BassPros placering i køretøjet samt afstanden til de øvrige højttalere. Placeringen med maksimal øvre bas er den teknisk korrekte, men du kan frit vælge den placering, der passer dig bedst..

Niveauekontrol: Denne kontrol justerer input-følsomheden for BassPro. Brug denne kontrol til at justere den relative lydstyrke for BassPro i forhold til de øvrige højttalere i køretøjet.

Crossover-kontrol: Crossover-kontrollen justerer omfanget af øvre bas og mellembas i BassPros output. Når du har lyttet til musik på systemet i et stykke tid, kan du finjustere indstillingen til crossover-kontrol for at sikre en jævn overgang fra BassPro til resten af systemets højttalere, idet du undgår et "hul", hvor lyden mellem BassPro og de øvrige højttalere falder ud.

Bass Boost-kontrol: BassPros interaktion med akustikken i dit køretøj kan generere positive eller negative spidser i BassPros respons. For størstedelen af køretøjer opstår disse positive eller negative spidser ved omkring 40 Hz – den omtrentlige frekvens for den laveste guitar tone. Brug kontrollen Bass Boost til at korrigerer for positive eller negative spidser. Justering mellem 0 dB og +9 dB er mulig. Selvom gengivelsen uden nogen positive eller negative spidser er teknisk korrekt, kan du frit vælge den indstilling, du foretrækker.

Kontakt til registrering af lyd: Hvis du har forbundet BassPro til din radio/hovedenhed med højniveau-indgangene (se Indgangsstik ovenfor), skal kontakten til registrering af lyd aktiveres ("On"). På den måde kan BassPro registrere spænding fra højttaler-indgangene og tænde sig selv, når resten af lydssystemet tændes.

Kontakt til indgangsbelastning: Denne kontakt er kun relevant, hvis du har forbundet BassPro til din radio/hovedenhed med

højniveau-indgangene. Normalt opnås det laveste støjniveau ved at sætte kontakten til indgangsbelastning til positionen "Høj" ("High"). I visse tilfælde (f.eks. når du bruger radioens effektfader), kan positionen "Lav" give bedre resultat.

Fjerntilslutning: Dette stik er kompatibelt med RBC-lydstyrkefjernbetjening (sælges separat).

Justerings-rækkefølge

1. Begynd med niveauekontrollen sat til minimum, fasekontakten sat til "0" og kontrollerne til crossover og Bass Boost i positionen "klokken tre".
2. Vælg musik med rigelig bas og drej lydstyrkekontrollen på din radio/hovedenhed til tre fjerdedele af dens maksimale udgangseffekt (på drejeknapper er det ca. "klokken tre").
3. Juster forstærkerkontrollen med uret, indtil BassPros lydstyrke lyder afbalanceret i forhold til resten af systemet.
4. Fortsæt med at lytte, og bid mærke i omfanget af øvre bas i systemet.
5. Sæt fasekontakten i positionen "180" og læg igen mærke til den øvre basgengivelse. Der kan være mere øvre bas, mindre øvre bas eller slet ingen ændring. Positionen med maksimal øvre bas er den teknisk korrekte, men du kan frit vælge den position, du foretrækker.
6. Juster crossover-kontrollen med eller mod uret, indtil det hørbare output fra BassPro på lyttepositionen kun indeholder dybe frekvenser – du bør altså IKKE høre stemmer fra BassPro, når du sidder i din normale lytteposition.
7. Juster Bass Boost-kontrollen med eller mod uret efter dine egne præferencer.

Bemærk: Selvom denne justerings-rækkefølge i de fleste tilfælde vil skabe en tilfredsstillende indstilling, kan den faktiske proces omfatte flere genjusteringer af hver af kontrollerne, fordi deres indstillinger interagerer med hinanden. Bed evt. din autoriserede JBL-billydforhandler om at finjustere dit system.

SPECIFIKATIONER

Forstærkereffekt	: 125 W RMS
Frekvensområde	: 35 Hz - 120 Hz
Sikring	: 20 A
Maksimalt strømforbrug	: 12 A
Hvilestrømforbrug	: <800 mA
Indgangsfølsomhed	: 0,2-2 V linjeniveauinput 2-20 V højniveauinput
Crossover-frekvens	: 50 Hz - 120 Hz
Crossover-hældning	: 12 dB/oktav
Basboost	: 0 dB til +9 dB ved 70 Hz
Mål (B x H x D)	: 13-9/16" x 9-7/8" x 2-13/16" (344 mm x 250 mm x 71 mm)

HARMAN

HARMAN International Industries, Incorporated
8500 Balboa Boulevard, Northridge, CA 91329 USA

© 2015 HARMAN International Industries, Incorporated. All rights reserved.

JBL is a trademark of HARMAN International Industries, Incorporated, registered in the United States and/or other countries. All Rights Reserved. Features, specifications and appearance are subject to change without notice.

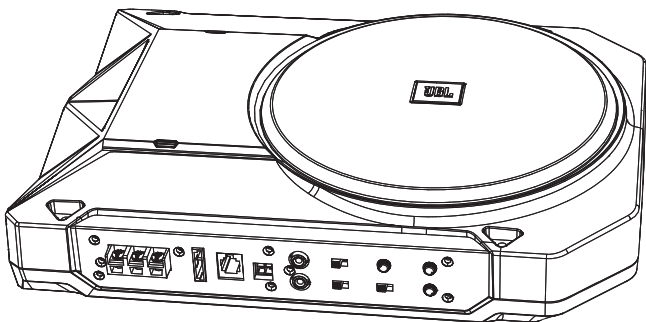

JBL BassPro(インフィニティ・バスリンク)

をお選びいただき、ありがとうございます。BassPro(バスリンク)は、大きくて不格好なエンクロージャー、大型アンプ、そして複雑な設置を必要としていたハイパフォーマンス、低周波再生を実現するために設計されました。最高のパフォーマンスを保証するため、資格を持ったプロフェッショナルに設置を任せることを強くお勧めします。

警告

自動車内で大音量の音楽をかけると、交通音が聞こえにくくなるばかりでなく、聴覚に恒久的な損傷を与える可能性があります。運転中は低音量でご使用いただくようお願いいたします。Harman International(ハーマン・インターナショナル)は難聴、肉体的損傷、この製品の使用または誤用の結果としての所有物の損傷に責任を負いません。

設置

取り付け位置の選択

荷物の積み卸し、リアシートの折り畳み、またはトランクのふたの開閉の邪魔にならない位置をお選びください。最適な位置はトランクまたは荷物区画のフロントカリアの隅になることが多いです。これらの位置は邪魔にならず、さらにウーファー出力が車の壁に対して「隅に負荷がかかる」ので、60Hz~100Hzレンジで最高の音響再生を実現します。どんなケースでも、BassPro(バスリンク)が安全運転の邪魔になってはいけません。

警告: 取り付けねじがワイヤー・ハーネス、ブレーキ、燃料経路、または車の燃料タンクを傷つけていないことをご確認ください。これらの一部または全部が設置面の裏または下に位置していることがあります。

BassPro(バスリンク)の設置

重要: 設置を開始する前に、自動車のマイナス(-)極のバッテリーターミナルの接続を切ります。

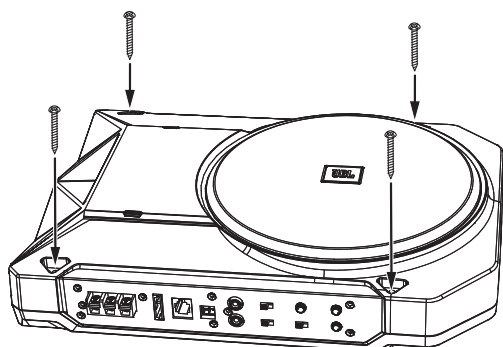

接続

電源接続

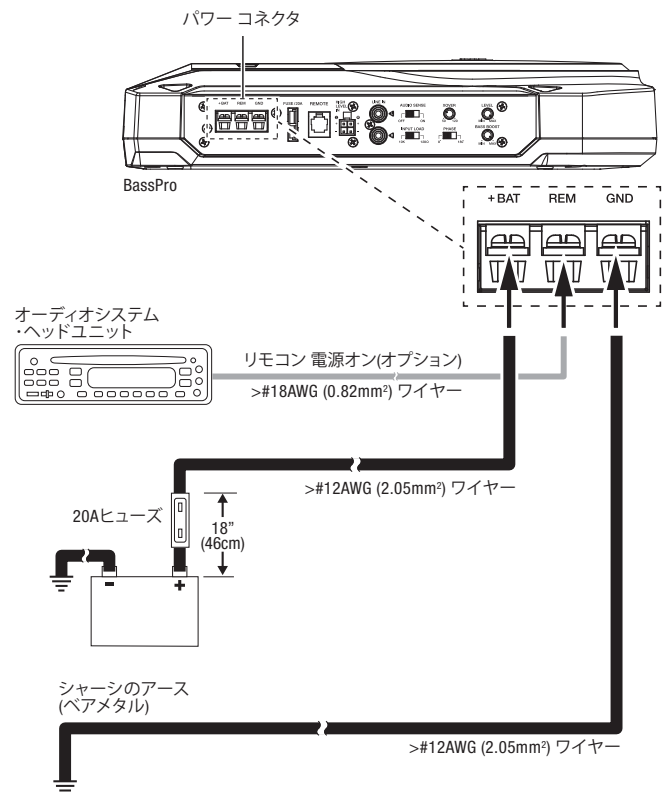

注意: BassPro(バスリンク)のラインレベル(RCA)入力のみをお使いの場合、システムを使用してBassProの電源のオン、オフができるようにBassProからシステムのヘッドユニットまでリモートワイヤーを接続する必要があります。ヘッドユニットからスピーカーレベル出力をお使いの場合、リモート出力端子に接続する必要はありません。BassPro(バスリンク)のスピーカーレベル入力がスピーカーワイヤーの電圧を検出し、BassPro(バスリンク)の電源が入ります。(下の「オーディオ検出スイッチ」をお読みください)

入力接続

ソースユニットから左または右のどちらかのラインレベル入力端子までサブウーファー出力端子を接続してください。ソースユニットに専用のサブウーファー出力端子がない場合には、リア用の左/右用の出力端子をBassPro(バスリンク)の左右の入力端子に接続していただけます。

ソースユニットにラインレベル出力端子がない場合、BassPro(バスリンク)をソースユニットのスピーカー用出力端子に接続するために、同梱のスピーカーレベルの入力ハーネスをご利用いただけます。ワイヤーの配置については下のイラストをご覧ください。

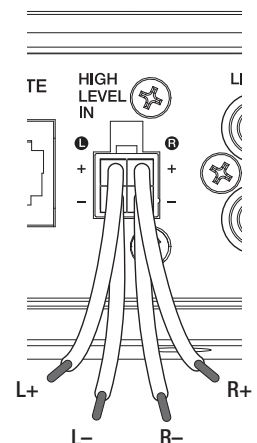

BASSPRO(バスリンク)のチューニング

BassPro(バスリンク)は事実上、自動車のどんなに独特の音響特性でも、音の統合を容易にする複数のコントロールを備えています。以下のセクションを丁寧に読み、各コントロールの機能をよく理解しておいてください。

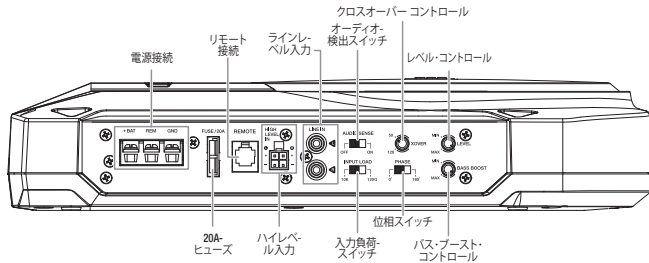

位相スイッチ: このスイッチは入力に対して、BassPro(バスリンク)出力の位相を逆にします。現在の工場出荷時またはアフターマーケット・システムで手に入れたBassPro(バスリンク)を設置する際、車内のBassPro(バスリンク)の位置および他のスピーカーとの距離によっては、位相スイッチの設定を変更すると、再生されるアッパーバス値の増加または減少をもたらすことがあります。最高のアッパーバスを生み出すBassPro(バスリンク)のポジションは技術的には正しいのですが、お客様の好みにもっと合ったポジションを選択することができます。

レベルコントロール: このコントロールはBassPro(バスリンク)の入力感度を調節します。このコントロールを使用して、車内の他のスピーカーに対して相対ボリューム(ラウドネス)を調節します。

クロスオーバーコントロール: クロスオーバーコントロールはBassPro(バスリンク)出力で表示されるアッパーバス値とミドルバス情報を調節します。しばらくシステムで音楽を聴いた後、BassPro(バスリンク)とその他のスピーカーとの間では、欠けていると思われるようなサウンドの「穴」が発生するのを防ぎながら、BassPro(バスリンク)からシステムの残りのスピーカーへのスムーズな移行を実現するために、クロスオーバーコントロールの設定を微調整してください。

バスブーストコントロール: 自動車の音響特性とBassPro(バスリンク)との相互作用により、BassPro(バスリンク)のレスポンスにピークまたはディップが生じることがあります。大多数の自動車では、これらのピークまたはディップは40Hz付近、最も低音のギター音の周波数あたりで起こります。バスブーストコントロールを使用してピークまたはディップを補正します。0dBおよび+9dB間の調整が可能です。最高のアッパーバスを生み出すBassPro(バスリンク)のポジションは技術的には正しいのですが、お客様は好みにもっと合ったポジションを選択することができます。

オーディオ検出スイッチ: ハイレベル入力を使用してシステムのラジオ/ヘッドユニット(上記の入力接続をお読みください)にBassPro(バスリンク)を接続した場合、オーディオ検出スイッチを「オン」の位置にセットしてください。これにより、BassPro(バスリンク)がスピーカー入力の電圧を検出し、オーディオシステムの他の部分に電源が入った時にラジオ/ヘッドユニットの電源も入ります。

入力負荷スイッチ: このスイッチは、ハイレベル入力を使用してシステムのラジオ/ヘッドユニットにBassPro(バスリンク)を接続した

際に効力を発揮します。大多数のアプリケーションでノイズを最小にするには、入力負荷スイッチを「ハイ」ポジションにセットしてください。いくつかのケース(ラジオのパワーフェーダーを使用する場合など)では、「ロー」ポジションにすると良い結果が得られることがあります。

リモート接続: このコネクタはRBCリモート・ボリューム・コントロール(別売り)に対応しています。

調整順序

- 最初にレベルコントロールを最小にセットし、位相スイッチは「0」にセットしてクロスオーバーとバスブーストコントロールは3時のポジションに回転させます。
- 相当な低音の含有量を備えたプログラム・データを選択し、トータル出力の4分の3(ロータリーコントロールのほぼ3時の位置)までヘッドユニットのボリュームコントロールを回してください。
- BassPro(バスリンク)のボリューム・サウンドがシステムの他の部分とバランスが取れるまで、時計回りでゲインコントロールを調節してください。
- リスニングを続けて、システムに表示されているアッパーバス値を覚えておいてください。
- 位相スイッチを「180」に切り替え、アッパーバス内容を再チェックしてください。アッパーバスは高いことも低いことも、変化がないこともあります。最高のアッパーバスを引き出すポジションは正確ですが、お好みに合わせていずれかの設定を選択することができます。
- リスニング・ポジションで聞こえるように、BassPro(バスリンク)で認識できる出力に低周波情報のみが含まれるまで、時計回りでクロスオーバーコントロールを調節してください。つまり、調節中、ノーマルなリスニング・ポジションにいる時にBassPro(バスリンク)から流れる音声を聞こえないようになります。
- お好みに合わせて、バスブーストコントロールを時計回りまたは反時計回りで調節してください。

注意: この調整順序によりほとんどのケースでは満足できるチューニングが可能ですが、これらの設定は相互に影響し合うので、実際のプロセスには各コントロールのいくつかの再調整が含まれます。必要な場合は、システムのチューニングについてJBL(インフィニティ)公認カーオーディオ販売店にご相談ください。

仕様

アンブ出力	: 125W RMS
周波数特性	: 35Hz~120Hz
ヒューズ	: 20A 最大電流ドロワー 12A
休止中の電流ドロワー	: 800mA未満
入力感度	: 0.2V~2Vラインレベル入力 2V~20Vハイレベル入力
クロスオーバー周波数	: 50Hz~120Hz
クロスオーバー・スロープ	: 12dB/オクターブ
バスブースト	: 0dB~+9dB @ 70Hz
寸法(幅x高さx奥行)	: 13-9/16インチx9-7/8インチx2-13/16インチ(344mmx250mmx71mm)

HARMAN

HARMAN International Industries, Incorporated
8500 Balboa Boulevard, Northridge, CA 91329 USA

© 2015 HARMAN International Industries, Incorporated. All rights reserved.

JBL is a trademark of HARMAN International Industries, Incorporated, registered in the United States and/or other countries. All Rights Reserved. Features, specifications and appearance are subject to change without notice.

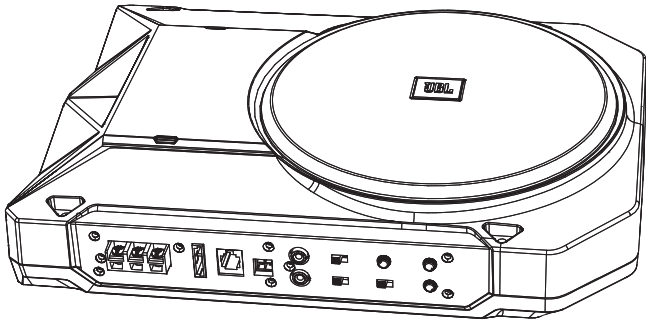

JBL BassPro를

선택해 주셔서 감사합니다. BassPro는 대형 사이즈의 까다로운 인클로저, 대형 앰프 및 복잡한 설치 과정이 요구되는 일련의 고성능 저주파수 출력을 제공하기 위해 고안되었습니다. 성능을 최대한 활용하려면 반드시 자격을 갖춘 전문가가 설치하는 것이 좋습니다.

경고

차량에서 큰 소리로 음악을 재생하면 교통 상황을 파악할 수 없고 청력이 영구적으로 손상될 수 있습니다. 운전 중에는 낮은 볼륨 레벨을 설정하는 것이 좋습니다. Harman International은 이 제품의 사용 또는 오용으로 인한 청력 손실, 신체 부상 또는 재산 피해에 대한 법적 책임을 수용하지 않습니다.

설치

설치 위치 선택

접이식 리어 시트 등 화물 적재 시 또는 트렁크 리드를 여닫을 때 불편하지 않은 위치를 선택하십시오. 최적의 위치는 보통 트렁크 또는 수납칸 앞뒤의 모서리입니다. 배선을 가로막지 않는 이러한 위치에 설치하면 우퍼의 출력이 차량 벽에서 "가장자리로 퍼져" 나가므로 60~100Hz에서 최상의 음향이 재생됩니다. 이 경우 BassPro는 차량의 안전 운행을 저해해서는 안 됩니다.

주의: 장착용 나사가 와이어링 하니스, 차량의 브레이크 또는 연료 라인, 연료 탱크를 뚫지 않도록 해야 합니다. 이 위치의 전체 또는 일부는 장착 표면의 뒤쪽이나 아래에 위치합니다.

BassPro 설치

중요: 치하기 전에 차량의 배터리 음극(-) 단자의 연결을 분리하십시오.

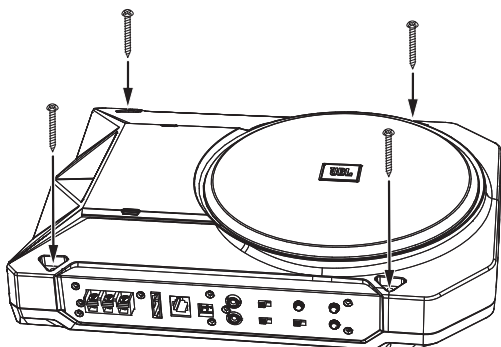

연결

전원 연결

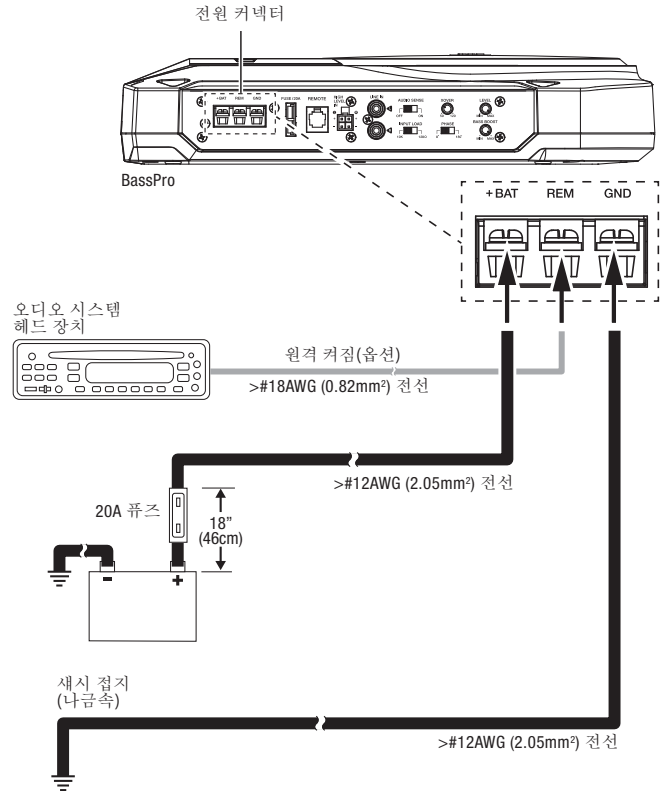

참고: BassPro의 라인 레벨(RCA) 입력만 사용 중인 경우 BassPro가 시스템 전원을 켜거나 끌 수 있도록 원거리 전선을 사용하여 BassPro와 시스템의 헤드 장치를 연결해야 합니다. 헤드 장치에서 스피커 레벨 출력을 사용할 경우 원거리 출력을 연결하지 않아도 됩니다. BassPro의 스피커 레벨 입력은 스피커 전선의 전압을 감지하고 BassPro의 전원을 자동으로 켭니다. (아래의 오디오 감지 스위치 참조)

입력 연결

소스 장치의 서브우퍼 출력을 좌/우 라인 레벨 입력에 연결합니다. 소스 장치에 서브우퍼 전용 출력이 없을 경우 후면 좌/우 출력을 BassPro의 좌측 및 우측 입력에 연결할 수 있습니다.

소스 장치에 라인 레벨 출력이 없을 경우 제공된 스피커 레벨 입력 하니스를 사용하여 BassPro를 소스 장치의 스피커 출력에 연결할 수 있습니다. 배선 구성에 대한 자세한 정보는 아래의 그림을 참조하십시오.

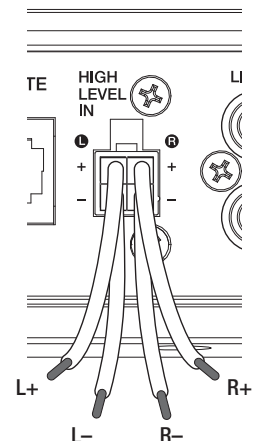

BASSPRO 튜닝

BassPro는 음파를 각 차량 고유의 음향 속성과 간편하게 통합하는 몇 가지 제어 기능을 제공합니다. 다음 섹션을 주의 깊게 읽고 각 제어 기능을 숙지하시기 바랍니다.

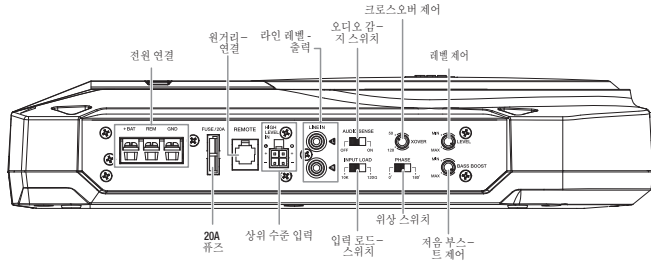

위상 스위치: BassPro 입력에 따라 출력의 위상을 역으로 바꾸는 스위치입니다. BassPro를 기존 출고 또는 애프터마켓 시스템과 함께 설치할 때 차량 내 BassPro 위치, 차량 내 각 기기 및 기타 스피커의 위치에 따라 위상 스위치의 설정을 변경하면 높은 저음 재생량이 현저하게 증가/감소할 수 있습니다. 높은 저음이 가장 높은 위치가 기술적 측면에서 올바른 위치이지만 사용자의 취향에 따라 위치를 변경해도 괜찮습니다.

레벨 제어: BassPro의 입력 감도를 조정합니다. 차량 내 다른 스피커에 따라 BassPro의 상대 볼륨(음량)을 조정하는 데 사용하는 제어부입니다.

크로스오버 제어: 크로스오버 제어는 BassPro 출력에 나타난 높은 저음 및 중간 저음 정보량을 조정합니다. 잠시 시스템의 음악을 들어본 다음 크로스오버 제어 설정을 미세 조정하여 BassPro와 다른 스피커 사이에 발생하는 소리가 떨어지는 것 같은 "홀" 현상을 피하면서 BassPro에서 시스템의 나머지 스피커로 부드럽게 전환할 수 있습니다.

저음 부스트 제어: BassPro가 차량 내 음향 장치와 상호 작용할 때 BassPro의 응답 반응으로 피크 또는 딥이 발생할 수 있습니다. 대부분 차량의 경우 이러한 피크 또는 딥은 기타의 낮은 저음 수준인 40Hz 정도입니다. 저음 부스트 제어를 사용하여 피크 또는 딥을 올바르게 수정하십시오. 0dB~+9dB로 조정이 가능합니다. 날카로운 피크 또는 딥이 발생하지 않더라도 기술적 측면에서 올바른 상태이며 사용자의 취향에 가장 적합한 위치를 선택하면 됩니다.

오디오 감지 스위치: 상위 수준의 입력을 사용하여 BassPro를 시스템의 라디오/헤드 장치(위의 입력 연결 참조)에 연결한 경우 오디오 감지 스위치를 "On(켜짐)" 위치로 설정하십시오. BassPro는 스피커 입력의 전압을 감지하고 나머지 오디오 시스템의 전원이 켜지면 자동으로 활성화됩니다.

입력 로드 스위치: 상위 수준의 입력을 사용하여 BassPro를 시스템의 라디오/헤드 장치에 연결한 경우에만 영향을 미치는 스위치입니다. 대부분의 작동 환경에서 낮은 소음이 발생하면 입력 로드 스위치를 "High(고)" 위치로 설정하십시오. 라디오의 전원 조절기를 사용하는

등의 일부 경우에 "Low(저)" 위치에서 더 나은 음향이 재생될 수 있습니다.

원거리 연결: RBC 원격 볼륨 제어(별매품)와 호환되는 커넥터입니다.

조정 순서

1. 레벨 제어는 최소, 위상 스위치는 "0" 및 크로스오버 제어/저음 부스트 제어는 3시 방향을 향하도록 설정합니다.
2. 프로그램과 강한 베이스를 선택하고 총 출력의 3/4 수준으로 헤드 장치의 볼륨 제어를 켭니다(회전식 제어 장치에서 3시 방향).
3. BassPro의 볼륨 음향이 나머지 시스템과 균형을 이룰 때까지 개인 컨트롤을 시계 방향으로 조정합니다.
4. 계속 음향에 귀를 기울이고 시스템의 높은 저음량을 기억합니다.
5. 위상 스위치를 "180"으로 전환한 후 높은 저음을 다시 확인합니다. 높은 저음이 상승, 하강하거나 변화가 없을 수도 있습니다. 높은 저음이 가장 높은 위치가 올바른 위치이지만 사용자의 취향에 따라 설정을 변경해도 괜찮습니다.
6. 청취 위치에서 음향을 감상할 경우 BassPro에서 저주파수 정보만 포함된 출력이 나올 때까지 크로스오버 제어를 시계 또는 반시계 방향으로 조정합니다. 일반적인 청취 위치에 앉아 있을 때 BassPro에서 목소리가 들려서는 안 됩니다.
7. 사용자의 취향에 맞춰 저음 부스트 제어를 시계 또는 반시계 방향으로 조정합니다.

참고: 조정 순서를 따를 경우 대부분 만족스러운 튜닝 결과를 얻을 수 있지만 실제 조정 과정에서는 각각의 설정이 상호 작용하므로 각 제어 단계에서 몇 번의 재조정이 필요할 수 있습니다. 필요한 경우 공식 JBL 차량 오디오 전문가에게 시스템 튜닝을 요청하십시오.

사양

앰프 출력	: 125W RMS
주파수 응답	: 35Hz ~ 120Hz
퓨즈	: 20A
최대 전류	: 12A
대기 전류	: <800mA
입력 감도	: 0.2V ~ 2V 라인 레벨 입력 2V ~ 20V 상위 수준 입력
크로스오버 주파수	: 50Hz ~ 120Hz
크로스오버 슬로프	: 12dB/옥타브
저음 부스트	: 0dB ~ +9dB @ 70Hz
치수(너비 x 높이 x 깊이)	: 13-9/16" x 9-7/8" x 2-13/16" (344mm x 250mm x 71mm)

HARMAN

HARMAN International Industries, Incorporated
8500 Balboa Boulevard, Northridge, CA 91329 USA

© 2015 HARMAN International Industries, Incorporated. All rights reserved.

JBL is a trademark of HARMAN International Industries, Incorporated, registered in the United States and/or other countries. All Rights Reserved. Features, specifications and appearance are subject to change without notice.

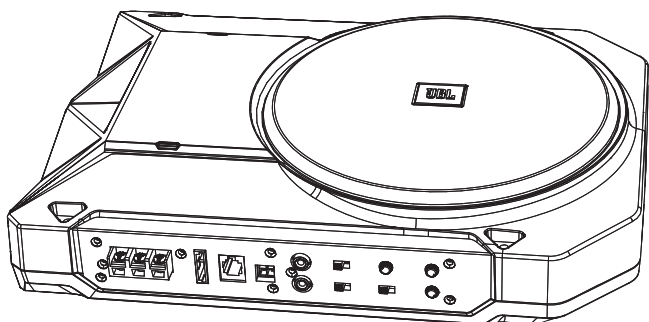

感谢您

选择 JBL BassPro。精心设计的 BassPro 可实现高性能、低频率的声音重现，完全克服以往需要笨重的大音箱和功放，安装复杂的劣势。要使其发挥最佳性能，我们强烈建议您将其安装工作交由合格的专业人士完成。

警告

如果车载音响音量过大，会妨碍您从听觉上注意交通情况，并可能会对您的听觉造成永久损伤。驾驶过程中，建议使用低音量。对于因使用或错误使用本产品而导致的听觉受损、人身伤害或财产损失，HARMAN International 概不承担任何责任。

安装

选择安装位置

应确保安装位置不会影响到行李箱、可折叠式后座或行李箱盖。最佳位置是行李箱的前方或后方角落。除了不妨碍其他组件之外，这些位置还可提供 60Hz - 100Hz 范围内最佳的声音重现，因为低音炮的输出将在车辆四壁上产生“角落加载”效果。在任何情况下，都必须保证 BassPro 不会对安全行驶造成干扰。

警示： 确保安装螺丝不会刺穿线束、制动或燃料管线，或车辆的燃料箱。这些组件中的一部分或全部可能位于安装表面后方或下方。

安装 BassPro

重要信息： 开始安装前，请先断开汽车的负极 (-) 电池端子连接。

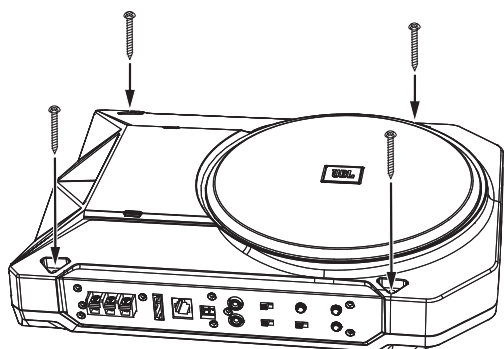

连接

电源连接

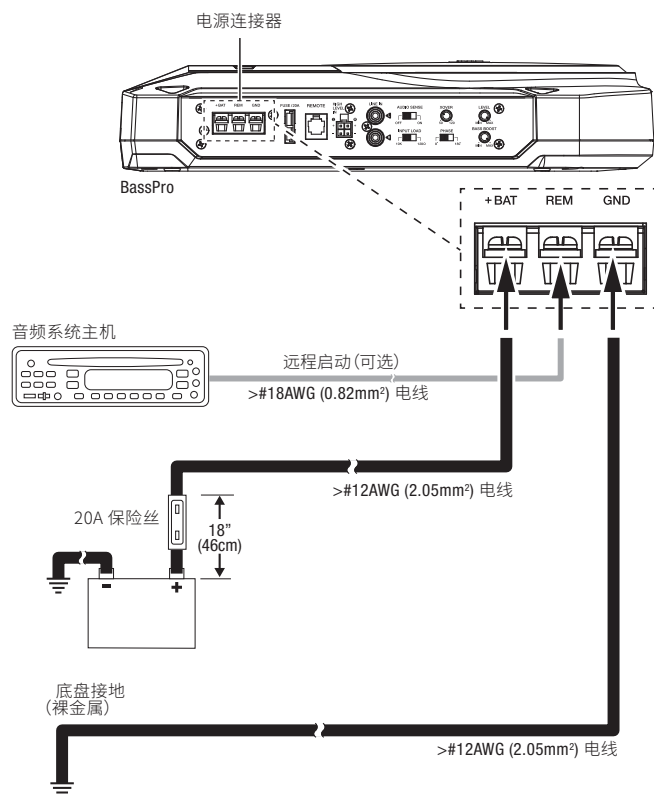

注意： 如果只使用 BassPro 的线路电平 (RCA) 输入，您必须将 BassPro 的远程电线连接至系统的主机，使得 BassPro 可与系统同时启动和关闭。如果您使用主机的扬声器电平输出，则无需连接远程输出。BassPro 的扬声器电平输入将会感应到扬声器电线上的电压，且 BassPro 将会自动启动。（请参见下文的“音频感应开关”。）

输入连接

将源设备的低音炮输出连接至左侧或右侧线路电平输入。如果您的源设备没有专用的低音炮输出，您可以将左后/右后输出连接至 BassPro 的左和右输入。

如果您的源设备没有线路电平输出，您可以使用随附的扬声器电平输入线束，将 BassPro 连接至源设备的扬声器输出。请参见下图进行电源接线配置。

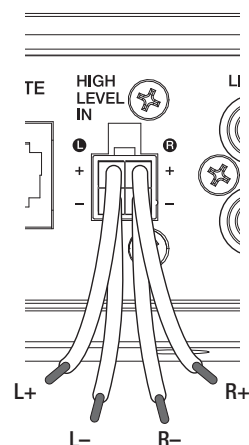

调节 BASSPRO

BassPro 内置了数个控件，助您便捷地根据车辆声学特性以设置声音。请仔细阅读以下内容，熟悉每个控件的功能。

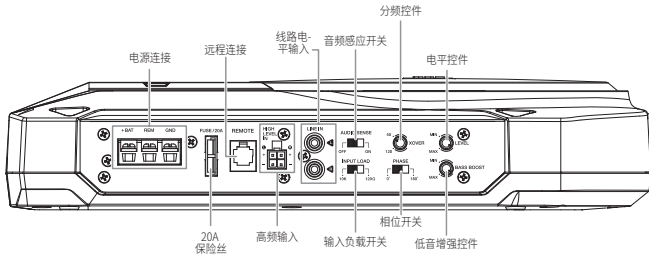

相位开关：本开关将使 BassPro 的输出和输入相位呈相反状态。当使用现有出厂系统或二级市场系统安装 BassPro 时，根据 BassPro 在车辆中的位置及其与汽车中其他扬声器之间的距离，更改相位开关的设置可能使重现的上低音显著增加或减少。尽管选择产生最佳上低音的位置在技术上是正确的，但您也可以根据个人喜好选择其他位置。

电平控件：该控件可调整 BassPro 的输入灵敏度。使用该控件调整 BassPro 相对于汽车中其他扬声器的音量（响度）。

分频控件：分频控件用于调整 BassPro 输出中的上低音和中低音信息量。使用系统收听音乐一段时间后，微调分频控件设置以使 BassPro 更流畅地过渡至系统内的其他扬声器，同时又能避免出现“空洞”，即 BassPro 和其他扬声器之间产生的声音突然落音。

低音增强控件：BassPro 与车辆声学特性的交互作用可能使 BassPro 的回响出现峰值或谷值。对于大多数车辆而言，这些峰值或谷值出现在 40Hz 附近——大约为低音吉他中最低音的频率。此时可使用低音增强控件校正峰值或谷值。可行的调整范围为 0dB 至 +9dB。尽管不会产生任何尖锐峰值或谷值的回响在技术上是正确的，但您也可以根据个人喜好选择其他位置。

音频感应开关：如果您已使用高电平输入将 BassPro 连接至系统的无线电单元/主机（请参见上文的“输入连接”），请将音频感应开关设置到“On”位置。此操作将使 BassPro 感应到扬声器输入上的电压，并在音频系统的其他组件打开后自动开启。

输入负载开关：只有当您已使用高电平输入将 BassPro 连接至系统的无线电单元/主机后，此开关才会发挥作用。在大多数应用场合下，若要使噪音减至最低，请将输入负载开关设置到“High”位置。在某些情况下（比如使用无线电的功率调节器时），“Low”位置可能会产生更好的效果。

远程连接：该连接器可与 RBC 远程音量控件（单独出售）兼容。

调整顺序

1. 首先将电平控件设置为最低值，相位开关设置为“0”，分频和低音增强控件旋转到 3 点钟位置。
2. 选择含有大量低音内容的音源，并将主机上的音量控件调整到总输出的四分之三（旋转控件的大约 3 点钟方向）。
3. 顺时针调整增益控件，直到 BassPro 的音量与系统其他组件达到平衡。
4. 继续聆听，确保系统中出现明显可感知的上低音。
5. 将相位开关切换到“180”位置，并重新检查上低音内容。此时可能会出现更多的上低音、更少的上低音，或者没有任何变化。产生最多上低音的位置为正确的选择，但您也可以根据个人喜好选择其他位置。
6. 顺时针或逆时针调整分频控件，直到从聆听位置感知到的 BassPro 输出仅包含了低频信息；即当您坐在通常的聆听位置时，不会听到 BassPro 发出任何人声。
7. 根据自身喜好，顺时针或逆时针调整低音增强控件。

注意：尽管此调整顺序在大多数情况下可实现满意的调音效果，但由于设置会相互影响，因此实际过程中可能需要对每个控件进行多次调整。如有必要，请咨询 JBL 授权汽车音响经销商协助您调节系统声音。

规格

功放功率	: 125W RMS
频率响应	: 35Hz – 120Hz
保险丝	: 20A
最大电流消耗	: 12A
静态电流消耗	: <800mA
输入灵敏度	: 0.2V – 2V 线路电平输入 2V – 20V 高电平输入
分频频率	: 50Hz – 120Hz
分频衰减度	: 12dB/倍频程
低音增强	: 0dB 至 +9dB @ 70Hz
尺寸（宽 x 长 x 厚）	: 13-9/16" x 9-7/8" x 2-13/16" (344mm x 250mm x 71mm)

HARMAN

HARMAN International Industries, Incorporated
8500 Balboa Boulevard, Northridge, CA 91329 USA

© 2015 HARMAN International Industries, Incorporated。保留所有权利。
JBL 是 HARMAN International Industries, Incorporated
在美国和/或其他国家和地区的注册商标。如性能、规格及外观等有更改，恕不另行通知。

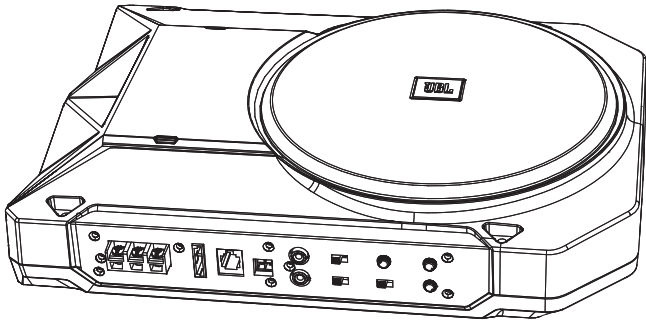

感謝您

選購 JBL BassPro。BassPro 經特別設計，可提供高效能、低頻率的再現，這種再現過去常常需要龐大笨重的重低音喇叭、大功率放大器和複雜的安裝才能實現。為了確保發揮最大效能，強烈建議您將安裝工作交給合格的專業人員來完成

警告

在汽車內播放大聲的音樂可永久性地損傷您的聽力，還會妨礙您收聽交通資訊。駕駛汽車時，建議您使用低音量。Harman International 對因使用或誤用本產品而導致的聽力喪失、身體傷害或財產損害概不負責。

安裝

選擇安裝位置

選擇一個合適的位置，該位置不能妨礙裝卸貨物、折疊後排座椅或開關後箱蓋。最佳位置可能是後箱或行李廂的前角或後角。這些位置除了不礙事之外，還可在 60Hz - 100Hz 範圍內提供最佳的聲音再現，因為低音喇叭的輸出會在車壁上產生「頻率響應」。任何情況下，BassPro 都不得妨礙您安全操控汽車。

注意：確保安裝螺絲不會刺穿線束、制動或燃油管線或者車輛的油箱。它們中的部份或全部位於安裝表面後側或下方。

安裝 BassPro

重要事項：開始安裝之前，請先斷開汽車的負極 (-) 電池端子。

附註：如果您僅使用 BassPro 的線路電平 (RCA) 輸入，則必須將遠端電線從 BassPro 連接到系統的主機，以便透過系統開啟或關閉 BassPro。如果您使用主機的喇叭電平輸出，則不需連

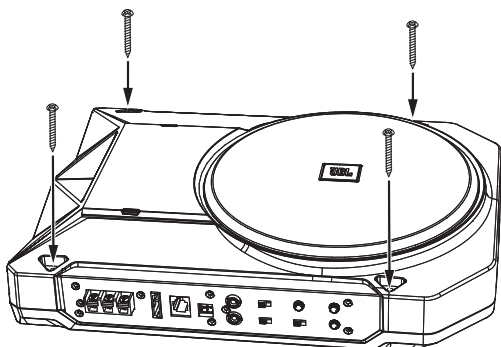

連接 電源連接

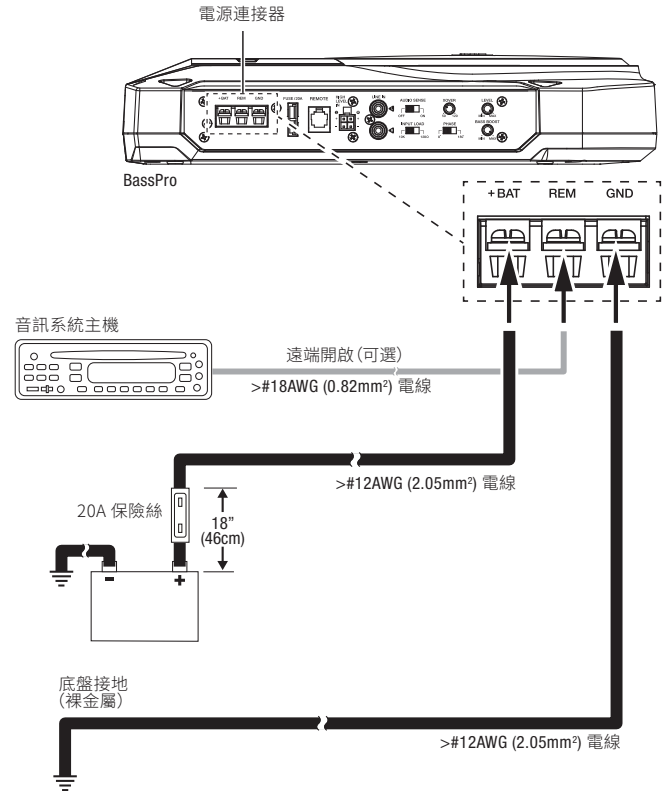

接遠端輸出。BassPro 的喇叭電平輸入會感應到喇叭線上的電壓，BassPro 將自行開啟。（請參閱下文的「音訊感應開關」。）

輸入連接

將來源裝置的重低音喇叭輸出連接到左側或右側線路電平輸入。如果您的來源裝置沒有專用的重低音喇叭輸出，您可以將左後/右後輸出連接至 BassPro 的左和右輸入。

如果您的來源裝置沒有線路電平輸出，您可以使用隨附的喇叭電平輸入線束，來將 BassPro 連接至來源裝置的喇叭輸出。請參閱下圖，以瞭解佈線配置。

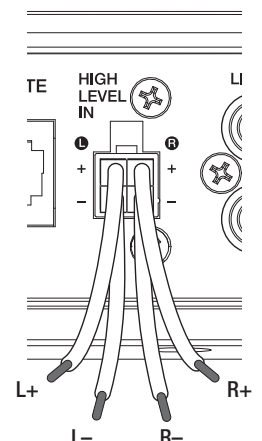

調諧 BASSPRO

BassPro 提供多個控制鈕，可簡化與幾乎任何車輛的獨特聲學特性的聲音整合。請仔細閱讀以下部份，熟悉每個控制鈕的功能。

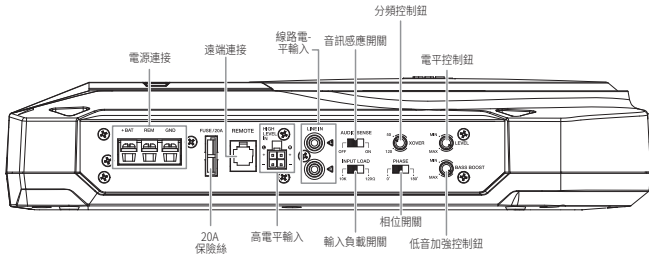

相位開關：此開關會反轉 BassPro 輸出相對於其輸入的相位。當安裝已具備原廠或後裝系統的 BassPro 時，根據 BassPro 在車內的位置及其和車內其他喇叭之間的距離，變更相位開關的設定可能會產生所重現之低頻上段量的明顯增減。儘管產生低頻極上段的位置從技術上講是正確的，但是您可選擇最適合您品味的位置。

電平控制鈕：此控制鈕會調節 BassPro 的輸入靈敏度。使用此控制鈕可調節 BassPro 相對於車內其他喇叭的相對音量（響度）。

分頻控制鈕：分頻控制鈕會調節 BassPro 的輸出中存在的低頻上段和中頻訊息量。使用系統收聽音樂一段時間之後，微調分頻控制鈕設定，使 BassPro 至系統內其他喇叭的轉換變得順暢，同時又能避免出現「空洞」，也就是 BassPro 與其他喇叭之間產生的聲音突然消失。

低音加強控制鈕：BassPro 與汽車的聲學特性相互作用可能產生 BassPro 回應中的峰值或谷值。對絕大多數汽車來說，這些峰值或谷值出現在約 40Hz（大致為低音吉他最低音符的頻率）的時候。使用低音加強控制鈕可校正該峰值或谷值。可在 0dB - +9dB 之間調節。儘管沒有尖銳峰值或谷值的回應從技術上講是正確的，但是您可選擇最適合您的品味的位置。

音訊感應開關：如果您已使用高電平輸入來將 BassPro 連接到系統的廣播/主機（請參閱上文的「輸入連接」），那麼請將音訊感應開關設定為“On”（開啟）位置。這讓 BassPro 可以在音訊系統其餘部份開啟時感應到喇叭輸入上的電壓並自行開啟。

輸入負載開關：此開關僅在您使用高電平輸入將 BassPro 連接到系統的廣播/主機時有效。欲在大多數應用中將雜訊降到最低，請將輸入負載開關設在“High”（高）位置。某些情況下，例

如在使用廣播的功率衰減器時，“Low”（低）位置可能產生更好的效果。

遠端連接：此連接器與 RBC 遠端音量控制器（單獨出售）相容。

調節順序

1. 首先將電平控制鈕設定為最小值、相位開關設定為“0”，然後將分頻和低音加強控制鈕旋到 3 點鐘位置。
2. 選擇含大量低音內容的節目素材，將主機上的音量控制鈕旋到其總輸出的四分之三處（約為旋轉控制鈕的 3 點鐘位置）。
3. 順時針調節增益控制鈕，直到 BassPro 的音量聽起來與系統其餘部份達到平衡為止。
4. 繼續聆聽，在腦子中記下系統中存在的低頻上段的量。
5. 將相位開關切換到“180”，然後再檢查低頻上段內容。可能有較多的低頻上段、較少的低頻上段，或者沒有變化。提供極低頻上段的位置是正確的，但是，您可根據自己的品味選擇兩種設定之一。
6. 順時針或逆時針調節分頻控制鈕，直到在聆聽位置聽到的、從 BassPro 感知的輸出僅包含低頻資訊；即，當您坐在標準的聆聽位置時，不應聽到來自 BassPro 的任何音音。
7. 根據您的品味，順時針或逆時針調節低音加強控制鈕。

附註：儘管大多數情況下此調節順序都能提供令人滿意的調諧效果，但實際程序可能包含對每個控制鈕進行多次的再調節，因為它們的設定會相互作用。若必要，請諮詢取得授權的 JBL 汽車音響經銷商，以便在調諧系統時獲得協助。

規格

放大器功率	: 125W RMS
頻率回應	: 35Hz - 120Hz
保險絲	: 20A
最大電流消耗	: 12A
靜態電流消耗	: <800mA
輸入敏感度	: 0.2V - 2V 線路電平輸入 2V - 20V 高電平輸入
分頻頻率	: 50Hz - 120Hz
分頻斜率	: 12dB/八音度
低音加強	: 70Hz, 0dB - +9dB
尺寸 (寬 x 高 x 深)	: 13-9/16" x 9-7/8" x 2-13/16" (344mm x 250mm x 71mm)

HARMAN

HARMAN International Industries, Incorporated
8500 Balboa Boulevard, Northridge, CA 91329 USA

© 2015 HARMAN International Industries, Incorporated. 保留一切權利。
JBL 是 HARMAN International Industries, Incorporated 在美國和/或其他國家/地區註冊的商標。
功能、規格和外觀如有變更，恕不另行通知。

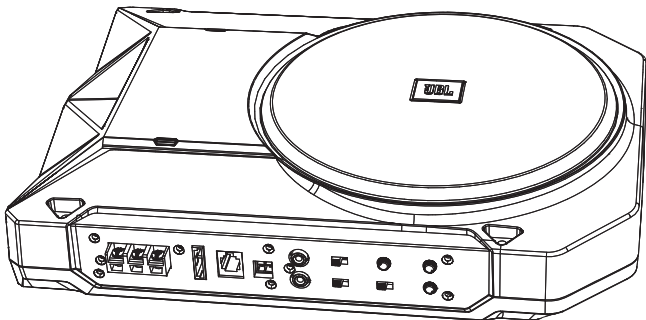

TERIMA KASIH

telah memilih JBL BassPro. BassPro telah didesain untuk memberikan jenis reproduksi frekuensi dan rendah performa tinggi yang dulu memerlukan wadah yang besar dan janggal, penguat ukuran besar, dan pemasangan yang rumit. Untuk memastikan performa maksimum, sangat disarankan agar pemasangannya dipercayakan kepada tenaga profesional yang kompeten.

PERINGATAN

Memainkan musik dengan keras di dalam kendaraan bisa merusak pendengaran Anda secara permanen, selain mengganggu kemampuan Anda untuk mendengar lalu lintas. Disarankan agar Anda menggunakan tingkat volume rendah ketika mengemudi. Harman International tidak bertanggung jawab atas kehilangan pendengaran, cacat tubuh, atau kerusakan properti yang disebabkan oleh penggunaan atau kesalahan penggunaan produk ini.

PEMASANGAN

Memilih lokasi pemasangan

Pilihlah lokasi yang tidak mengganggu saat memasukkan atau mengeluarkan barang bawaan, tempat duduk belakang yang bisa dilipat, atau saat membuka atau menutup penutup ruang bagasi. Lokasi terbaik biasanya ada di sudut depan atau belakang ruang bagasi atau area barang bawaan. Selain tidak mengganggu, lokasi ini akan memberikan reproduksi suara terbaik dalam jangkauan 60 Hz – 100 Hz karena output woofer akan “dimuati sudut” terhadap dinding kendaraan. Bagaimanapun, BassPro tidak boleh mengganggu pengoperasian kendaraan dengan aman.

PERHATIAN: Pastikan bahwa sekrup pemasang tidak menusuk harness kabel, saluran rem atau saluran bahan bakar, atau tangki bahan bakar kendaraan. Sebagian atau semuanya ini berada di belakang atau di bawah permukaan pemasangan.

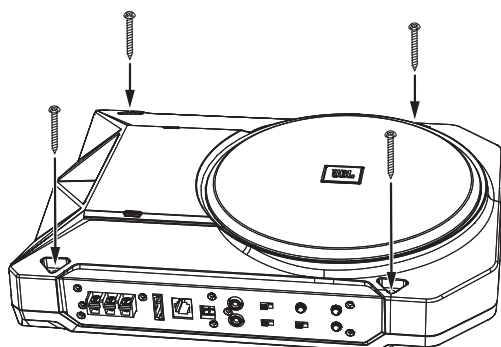

KONEKSI

Koneksi Daya

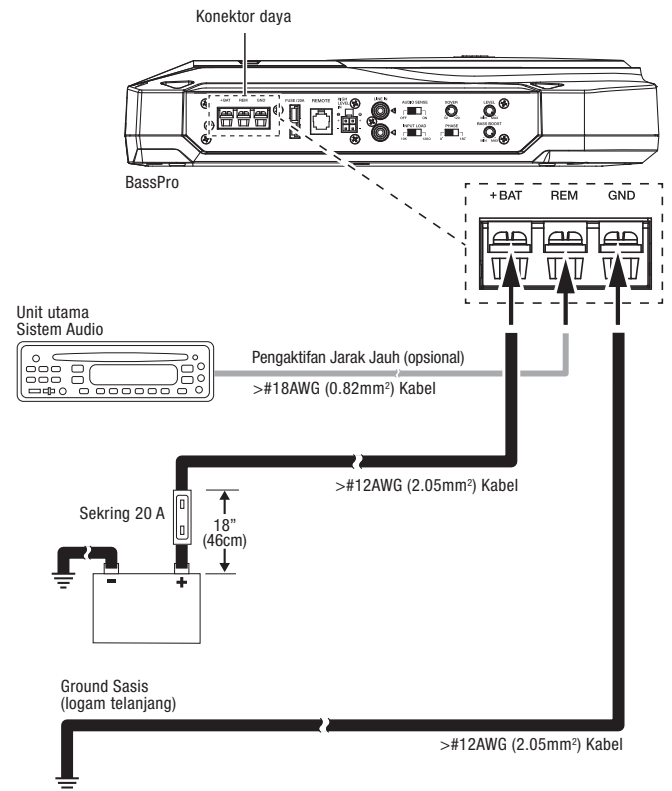

Memasang BassPro

PENTING: Lepaskan terminal aki negatif (-) kendaraan sebelum memulai pemasangan.

CATATAN: Jika Anda hanya menggunakan input tingkat baris (RCA) BassPro, Anda harus menghubungkan kabel jarak jauh dari BassPro ke unit utama sistem sehingga BassPro akan menyala dan mati bersama sistem. Jika Anda akan menggunakan output tingkat speaker dari unit utama, Anda tidak harus menghubungkan output jarak jauh. Input tingkat speaker BassPro akan merasakan voltase pada kabel speaker dan BassPro akan menyala sendiri. (Lihat Sakelar Peka Audio, di bawah.)

Koneksi Masukan

Sambungkan output subwoofer dari unit sumber ke input tingkat baris kiri atau kanan. Jika unit sumber Anda tidak memiliki output subwoofer khusus, Anda dapat menghubungkan output kiri/kanan belakang ke input kiri dan belakang BassPro.

Jika unit sumber Anda tidak memiliki output tingkat tinggi, Anda dapat menggunakan harness input tingkat speaker untuk menghubungkan BassPro ke output speaker unit sumber. Lihat gambar konfigurasi perkabelan di bawah ini.

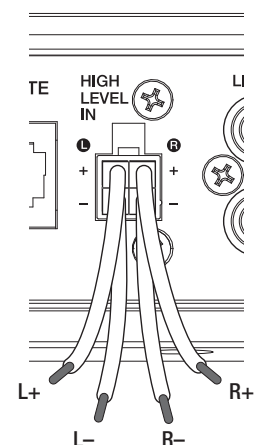

PENYELARASAN BASSPRO

BassPro memberikan beberapa kontrol yang menyederhanakan integrasi suara dengan hampir semua sifat akustik unik kendaraan. Silakan baca bagian berikut dengan saksama untuk lebih mengenal fungsi setiap kontrol.

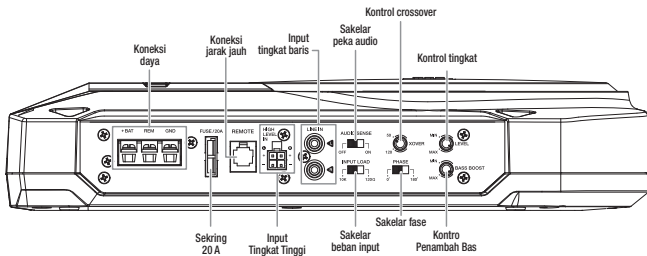

Sakelar Fase: Sakelar ini akan membalik fase output BassPro terhadap input. Ketika memasang BassPro dengan sistem pabrik yang sudah ada atau sistem purna-pasar, tergantung pada lokasi BassPro dalam kendaraan dan jarak antaranya dengan speaker lainnya dalam kendaraan, mengubah pengaturan sakelar fase bisa menghasilkan peningkatan atau penurunan yang bisa dikenali dalam hal banyaknya bas atas yang dihasilkan. Walaupun posisi yang menghasilkan bas atas paling banyak sudah benar secara teknis, Anda bisa memilih posisi yang lebih sesuai dengan selera Anda.

Kontrol Tingkat: Kontrol ini akan menyesuaikan sensitivitas input BassPro. Gunakan kontrol ini untuk menyesuaikan volume (kekerasan suara) relatif BassPro terhadap speaker lainnya dalam kendaraan.

Kontrol Crossover: Kontrol crossover menyesuaikan besarnya informasi bas atas atau bas tengah yang ada pada output BassPro. Setelah mendengarkan musik pada sistem selama beberapa saat, selaraskan lebih lanjut pengaturan kontrol Crossover untuk mencapai transisi halus dari BassPro ke seluruh speaker sistem sambil menghindari "lubang," yaitu saat suara yang terjadi antara BassPro dan speaker lainnya terasa menghilang.

Kontrol Penambah Bas: Interaksi BassPro dengan akustik kendaraan Anda bisa menghasilkan puncak atau penurunan dalam respons BassPro. Untuk sebagian besar kendaraan, puncak atau penurunan ini terjadi pada sekitar 40 Hz – dari frekuensi nada gitar bas terendah. Gunakan kontrol Penambah Bas untuk memperbaiki puncak atau penurunan tersebut. Bisa dilakukan penyesuaian antara 0 dB dan +9 dB. Walaupun respons tanpa adanya puncak atau penurunan tajam sudah benar secara teknis, Anda bisa memilih posisi yang lebih sesuai dengan selera Anda.

Sakelar Peka Audio: Jika Anda telah menggunakan input Tingkat Tinggi untuk menghubungkan BassPro ke unit utama/radio sistem Anda (lihat Koneksi Input, di atas), atur sakelar Peka Audio pada posisi "On". Ini akan memungkinkan BassPro untuk merasakan voltase pada input speaker dan menyala sendiri ketika keseluruhan sistem audio menyala.

Sakelar Beban Input: Sakelar ini hanya memiliki dampak ketika Anda telah menggunakan input Tingkat Tinggi untuk menghubungkan BassPro ke unit utama/radio sistem Anda. Untuk derau terendah di sebagian besar aplikasi, atur sakelar Beban Input ke posisi "Tinggi". Dalam sejumlah kasus, (seperti ketika menggunakan pemudar daya radio), posisi "Rendah" bisa memberikan hasil yang lebih baik.

Koneksi Jarak Jauh: Konektor ini kompatibel dengan kontrol volume jarak jauh RBC (yang dijual terpisah).

Urutan penyesuaian

1. Mulailah dengan mengatur kontrol Tingkat ke minimum, sakelar Fase diatur ke "0" serta kontrol Crossover dan kontrol Penambah Bas diputar ke posisi jam 3.
2. Pilih bahan program dengan kandungan bas yang cukup banyak dan putar kontrol volume pada unit utama Anda sampai tiga perempat dari output totalnya (sekitar posisi jam 3 pada kontrol putar).
3. Sesuaikan kontrol gain searah jarum jam hingga suara volume BassPro seimbang dengan keseluruhan sistem.
4. Teruslah mendengarkan, lalu ingat-ingatlah tentang banyaknya bas atas yang ada pada sistem Anda.
5. Putar sakelar Fase ke "180" dan periksa ulang kandungan bas atas. Bisa saja terdapat lebih banyak bas atas, lebih sedikit bas atas, atau tidak ada perubahan. Inilah posisi benar yang memberikan bas atas terbaik, tetapi Anda bisa memilih pengaturan lainnya menurut selera Anda.
6. Sesuaikan kontrol Crossover searah atau berlawanan arah jarum jam hingga output yang dirasakan dari BassPro, sebagaimana terdengar pada posisi mendengarkan, hanya mengandung informasi frekuensi rendah; yaitu, Anda seharusnya TIDAK mendengar suara vokal apa pun dari BassPro ketika Anda duduk di posisi mendengarkan normal.
7. Sesuaikan kontrol Penambah Bas searah atau berlawanan arah jarum jam sesuai selera Anda.

Catatan: Walaupun dalam sebagian besar kasus urutan penyesuaian ini akan memberikan penyesuaian yang memuaskan, proses sebenarnya bisa termasuk beberapa penyesuaian kembali untuk setiap kontrol karena pengaturannya akan saling berinteraksi. Jika perlu, hubungi diler audio mobil JBL resmi untuk membantu menyetel sistem Anda.

SPEKIFIKASI

Daya Penguat	: 125 W RMS
Respons Frekuensi	: 35 Hz – 120 Hz
Sekring	: 20 A
Tarikan Arus Maksimum	: 12 A
Tarikan Arus Pasif	: <800 mA
Sensitivitas Input	: Input Tingkat Baris 0,2 V – 2 V Input Tingkat Tinggi 2 V – 20 V
Frekuensi Crossover	: 50 Hz – 120 Hz
Kemiringan Crossover	: 12 dB/oktaf
Penambah Bas	: 0 dB sampai +9 dB @ 70 Hz
Dimensi (P x T x L)	: 13-9/16" x 9-7/8" x 2-13/16" (344mm x 250mm x 71mm)

HARMAN

HARMAN International Industries, Incorporated
8500 Balboa Boulevard, Northridge, CA 91329 USA

© 2015 HARMAN International Industries, Incorporated. All rights reserved.

JBL is a trademark of HARMAN International Industries, Incorporated, registered in the United States and/or other countries. All Rights Reserved. Features, specifications and appearance are subject to change without notice.

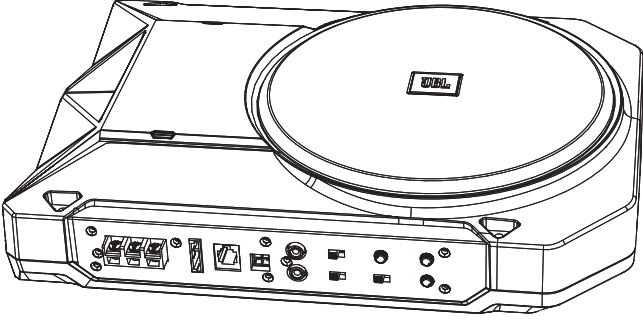

JBL BassPro

seçiminiz için TEŞEKKÜR EDERİZ. BassPro, eskiden büyük ve hantal kabinler, büyük amplifikatörler ve karmaşık kurulum gerektirenler yerine, yüksek performanslı, düşük frekanslı üretim türü sağlamak için tasarlanmıştır. Maksimum performans sağlamak için, güçlü bir şekilde kurulumu güvenilir ve nitelikli bir uzmana yaptırmanızı öneririz.

UYARI

Bir arabada yüksek sesle müzik dinleme trafiği duymayı engelleyebilir ve kalıcı olarak işitme yeteneğinize zarar verebilir. Sürüş esnasında, düşük ses seviyeleri kullanılması tavsiye edilir. Harman International bu ürünün kullanımı veya hatalı kullanımının bir sonucu olarak işitme kaybı, fiziksel yaralanma veya maddi hasar için herhangi bir sorumluluk kabul etmez.

MONTAJ

Bir montaj yeri seçimi

Bagaj yükleme ve boşaltmaya, katlanan arka koltuklara ya da bagaj kapağını açma veya kapatmaya mani olmayan bir yer seçin. En iyi yer muhtemelen bagaj veya bagaj bölmesinin ön veya arka köşesidir. Bu yerler, engel olmamanın yanı sıra, 60Hz – 100Hz aralığında en iyi ses üretimini sağlayacaktır, çünkü woofer çıkışı aracın duvarlarına karşı "köşeye yüklenmiş" olacaktır. Her durumda, BassPro aracın güvenli çalışmasına engel olmamalıdır.

DİKKAT: Montaj vidalarının kablo demetlerini, fren veya yakıt hatlarını ya da aracın yakıt deposunu delmediğinden emin olun. Bunlardan bazıları veya tümü, montaj yüzeyinin arkasında veya altında yer alabilir.

BassPro Montajı

ÖNEMLİ: Kurulumu başlamadan önce, aracın negatif (-) akü kutbu bağlantısını ayırın.

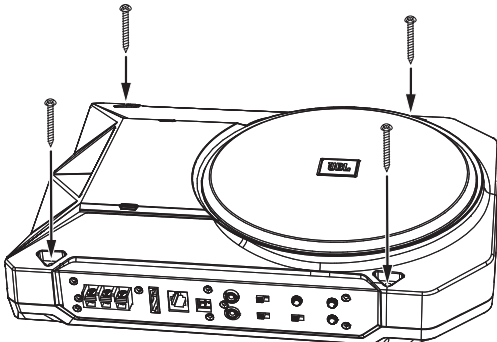

BAĞLANTILAR

Güç Bağlantıları

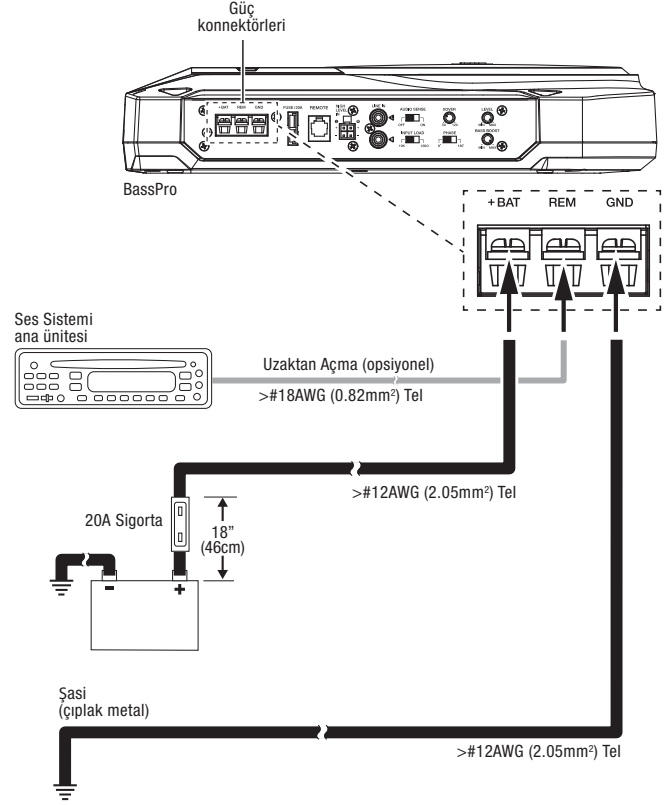

NOT: Yalnızca BassPro hat seviyesi (RCA) girişlerini kullanıyorsanız, BassPro'in sistem ile açılıp kapanacağı şekilde, uzaktan telini BassPro'ten sistemin ana ünitesine bağlanmanız gerekir. Ana üniteden hoparlör seviyesi çıkışlarını kullanacaksanız, uzaktan çıkışını bağlanmanız gerekmez. BassPro'in hoparlör seviyesi girişleri hoparlör tellerindeki gerilimi algılayacak ve BassPro kendisini açacaktır. (Bkz. aşağıda, Ses Algılama Anahtarları.)

Giriş Bağlantıları

Kaynak ünitesinden subwoofer çıkışını ya sol ya da sağ hat seviyesi girişine bağlayın. Kaynak ünitesinden özel bir subwoofer çıkışı yoksa, BassPro sol ve sağ girişlerine arka sol/sağ çıkışlarını bağlayabilirsiniz.

Kaynak ünitesinin hat seviyesi çıkışları yoksa, kaynak ünitenin hoparlör çıkışlarına BassPro'i bağlamak için ürünle birlikte verilen hoparlör seviyesi giriş demetini kullanabilirsiniz. Kablo yapılılandırması için aşağıdaki resme bakın.

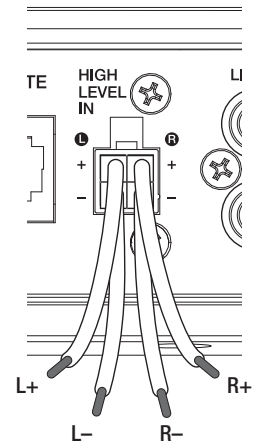

BASSPRO'in AYARLANMASI

BassPro, neredeyse her aracın benzersiz akustik özellikleri ile sesle ilgili entegrasyonu kolaylaştırmak çeşitli kontroller sağlar. Lütfen, her kontrol fonksiyonunu tanımak için aşağıdaki bölümü dikkatlice okuyun.

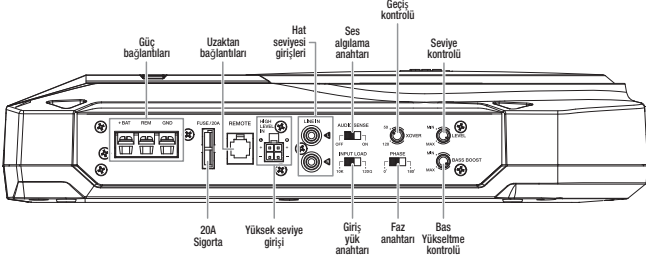

Faz Anahtarı: Bu anahtar, BassPro'in girişine göre çıkış fazını ters çevirecektir. Varolan fabrika veya satış sonrası sistemi ile BassPro'i kurarken, BassPro'in araçtaki yerine ve onunla arabadaki diğer hoparlörler arasındaki mesafeye bağlı olarak, faz anahtarının ayarının değiştirilmesi üretilen üst bas miktarında gözle görülür bir artış ya da azalış oluşturabilir. En üst bas veren pozisyon teknik olarak doğru olsa da, zevkinize en iyi uyan pozisyon tercih edilebilir.

Seviye Kontrolü: Bu kontrol BassPro giriş hassasiyetini ayarlar. Araçtaki diğer hoparlörlere göre BassPro göreceli ses seviyesini (ses şiddeti) ayarlamak için bu kontrolü kullanın.

Geçiş Kontrolü: Geçiş kontrolü, üst bas ve BassPro çıkışında mevcut olan üst bas ve orta bas bilgi miktarını ayarlar. Bir süre sistemde müzik dinledikten sonra, bir yandan BassPro ve diğer hoparlörler arasında oluşan seslerin düşmüş gibi görüldüğü bir "delik" etkisinden kaçınarak, BassPro'ten sistem hoparlörlerinin geri kalanına yumuşak bir geçiş elde etmek için, Geçiş kontrol ayarının ince ayarını yapın.

Bas Yükseltme Kontrolü: Aracınızın akustiği ile BassPro etkileşimi BassPro yanıtında bir tepe ya da dip üretebilir. Araçların büyük çoğunluğu için, bu tepeler ya da dip en düşük bas gitar nota frekansı etrafında, yani 40Hz'de meydana gelir. Bu tepe veya dipi düzeltmek için Bas Yükseltme kontrolünü kullanın. 0dB ila +9dB arasındaki ayar mümkündür. Herhangi bir keskin tepe ya da dip olmadan yanıt teknik olarak doğru olsa da, zevkinize en iyi uyan pozisyon tercih edilebilir.

Ses Algılama Anahtarı: BassPro'i sisteminizin radyo/ana ünitesine bağlamak için, Yüksek Seviye girişleri (Bkz. yukarıda Giriş Bağlantıları) kullandıysanız, "Açık" konumunda Ses Algılama anahtarını ayarlayın. Bu, BassPro'in hoparlör girişlerinde gerilimi algılamasına ve ses sisteminin geri kalanı açıldığında kendini açmasına izin verecektir.

Giriş Yük Anahtarı: Bu anahtarın sadece BassPro'i sisteminizin radyo/ana ünitesine bağlamak için Yüksek Seviye girişleri

kullandığınızda bir etkisi vardır. Çoğu uygulamada en düşük gürültü için, Giriş Yük anahtarını "Yüksek" konumuna ayarlayın. Bazı durumlarda, (örneğin radyonun güç ses geçişi ayar düğmesi kullanılırken) "Düşük" konumu daha iyi sonuçlar sağlayabilir.

Uzaktan Bağlantı: Bu konektör RBC uzaktan ses kontrolü (ayrı satılır) ile uyumludur.

Ayar sırası

1. Seviye kontrolü minimuma ayarlanmış, Faz anahtarı "0" konumuna getirilmiş ve geçiş ve Bas Yükseltme kontrolleri saat 3 pozisyonuna döndürülmüş olarak başlayın.
2. Önemli bas içeriği ile programın materyalini seçin ve ana ünitedeki ses kontrolünü toplam çıkışın dörtte üçüne (döner kontrollerde yaklaşık saat 3) kadar açın.
3. BassPro'in ses seviyesi sistemin geri kalanı ile dengeleninceye kadar kazanç kontrolünü saat yönünde ayarlayın.
4. Sisteminizde bulunan üst bas miktarını zihinsel olarak not ederek, dinlemeye devam edin.
5. Faz anahtarını "180" konumuna getirin ve üst bas içeriği bakımından tekrar kontrol edin. Daha fazla üst bas veya daha az üst bas olabilir ya da herhangi bir değişiklik olmayabilir. En çok üst bas sağlayan konum doğrudur, ama zevkinize göre ayarlardan birini seçebilirsiniz.
6. Dinleme pozisyonunda duyulan şekilde, BassPro'ten algılanan çıkış sadece düşük frekans bilgilerini içerinceye kadar, Geçiş kontrolünü saat yönüne veya saat yönünün tersine ayarlayın; yani, normal dinleme pozisyonuna oturduğunuz zaman BassPro'ten gelen herhangi bir vokali DUYMAMANIZ gerekir.
7. Zevkinize uygun olarak Bas Yükseltme kontrolünü saat yönüne ya da saat yönünün tersine ayarlayın.

Not: Bu ayar sırası çoğu durumda yeterli ayar sağlayacak olsa da, ayarlar birbirleri ile etkileşimde bulunacağından, gerçek işlem kontrollerin her birinin birkaç yeniden ayarlamalarını içerebilir. Gerekirse, sisteminizin ayarına yardım için yetkili JBL araba ses sistemi satıcısına danışın.

TEKNİK ÖZELLİKLER

Amplifikatör Gücü	: 125W RMS
Frekans Yanıtı	: 35Hz – 120Hz
Sigorta	: 20A
Çekilen Maksimum Akım	: 12A
Çekilen Durgun Hal Akımı	: <800mA
Giriş Hassasiyeti	: 0,2V – 2V Hat Seviyesi Girişi 2V – 20V Yüksek Seviye Girişi
Geçiş Frekansı	: 50Hz – 120Hz
Geçiş Eğimi	: 12dB/oktav
Bas Yükseltme	: 70Hz'de 0dB ila +9dB
Boyutlar (G x Y x D)	: 13-9/16" x 9-7/8" x 2-13/16" (344mm x 250mm x 71mm)

HARMAN

HARMAN International Industries, Incorporated
8500 Balboa Boulevard, Northridge, CA 91329 USA

© 2015 HARMAN International Industries, Incorporated. All rights reserved.

JBL is a trademark of HARMAN International Industries, Incorporated, registered in the United States and/or other countries. All Rights Reserved. Features, specifications and appearance are subject to change without notice.