

- 🇬🇧 **WIRELESS BACK-UP CAMERA SYSTEM**
with 11cm / 4.3" monitor
- 🇩🇪 **KABELLOSES RÜCKFAHR-KAMERA-SYSTEM**
mit 11cm / 4.3" Monitor
- 🇫🇷 **SYSTEME DE CAMERA DE REcul SANS FIL**
avec écran 11cm / 4.3"
- 🇳🇱 **DRAADLOOS CAMERASYSTEEM**
met 11cm / 4.3" monitor

APR043



PROUSER®

INTRODUCTION

The Pro-User APR043 is member of the family of advanced car back-up systems manufactured by Pro User International Ltd.

The Pro-User Wireless Back-up Camera and Monitor, when used as described, will improve your ability to see behind your car, camper, trailer, or mini-van. We have taken numerous measures in quality control to ensure that your product arrives in top condition, and will perform to your satisfaction.

Please carefully read and follow the following safety and operating instructions.

IMPORTANT SAFETY INSTRUCTIONS

Before You Install

If you are not confident working with 12 volt DC vehicle wiring, removing and reinstalling interior panels, carpeting, dashboards or other components of your vehicle, contact the vehicle's manufacturer, or consider having the camera system professionally installed.

Interference

This device, as well as all other wireless devices, may be subject to interference. Interference may be caused by cell phones, Bluetooth headsets, Wi-Fi routers, power lines and other various electrical equipment, etc.

Repair

The camera system should not be opened. Any attempt at modification or repair by the user will entail the loss of your guarantee.

PARTS

1. Monitor and mounting Arm



2. Camera with mounting plate



3. Transmitter Box



4. Mounting Accessories

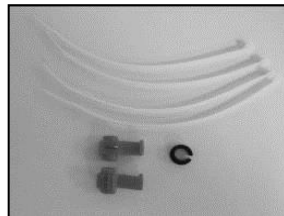

5. Monitor Power Cable



6. Transmitter Box Power Cable



INSTALLATION

These instructions do not apply to all vehicles. They are only meant as a general guide due to the number of different makes & models. For vehicle specific questions contact your vehicle's manufacturer.

Camera installation

There are several ways to mount the camera on the back of your car. But the most convenient is to mount it near the license plate of the car. Supplied is one mounting plate that can be fixed behind the license plate, and the mounting plate have been installed in the camera.

The camera is tiltable, camera angle can be adjusted manually on vertical direction. Make sure that its field of view and detection are not obstructed.



At some type of cars it is not possible to mount the camera near the license plate. You may have to find another spot at the back of your car to mount the camera.

1. Remove the rear license plate, and then loosen the license plate bolts/screws.

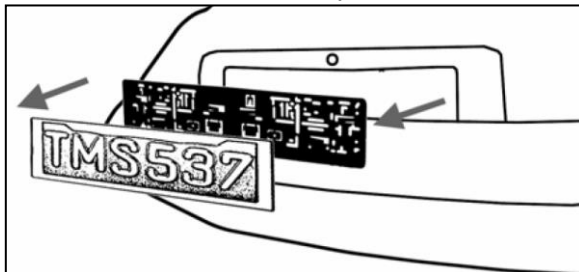

2. Mount the license plate on the license plate bracket.

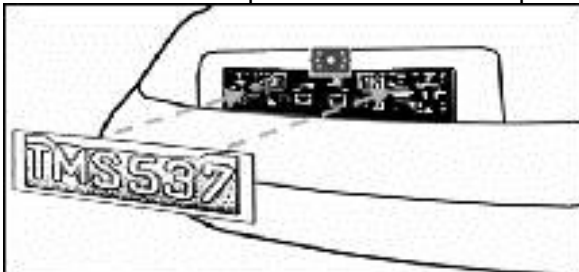

3. Choose a routing path for the camera's power cable through the vehicle's body to the reverse light circuit. If in doubt, seek professional installation assistance.

4. Some vehicles may have a hole available to pass the wire through, such as where the license plate light is mounted, or you can drill a hole close to where the power cable is attached to the camera. Once you have chosen where the cable will enter the vehicle's body, remove the camera. *If you are able to use an existing opening, skip the next two steps.*
5. Before you drill a hole you **MUST CHECK** and see **WHAT IS BEHIND WHERE YOU ARE DRILLING**. If there are any vehicle components, such as electrical parts or fuel system components behind where you are drilling, you must take whatever precaution is necessary not to damage them. Remove the license plate and camera before drilling.
6. After you have drilled the hole, insert the supplied grommet, then pass the camera cables through the grommet into the vehicle. You must use the grommet to prevent the metal edge of the hole from cutting the camera cable.
7. Mount the transmitter box inside the trunk. Connect the camera's power cable and the transmitter box power cable to the transmitter box.
8. Next you'll need to find the vehicle's reverse lights. Turn the vehicle's ignition key to the accessory position, engage the parking brake and put the car in reverse. Look at the vehicle's tail lights to see where the reverse lights are located, they are the white lights. To locate the reverse light's 12V+ wire it will be necessary to gain access to the rear of the vehicle's tail light. For help locating the vehicle's reverse light circuit contact your vehicle's manufacturer for vehicle specific wiring diagrams.
9. Once you have located the reverse light circuit you will have to route the transmitter box power cable to that location. You must securely fasten the power cable to prevent it from being caught on any vehicle component such as the trunk hinge. **Never** route the cable on the outside of the vehicle!
10. The reverse light sockets on most vehicles have two wires connected to them. Usually the negative wire is black and the positive wire is a colored wire. If you are uncertain about the wiring, you can use a 12 volt multimeter available at most auto parts stores to determine which is the positive wire. Follow the manufacturer's instructions for the safe use of the multimeter.

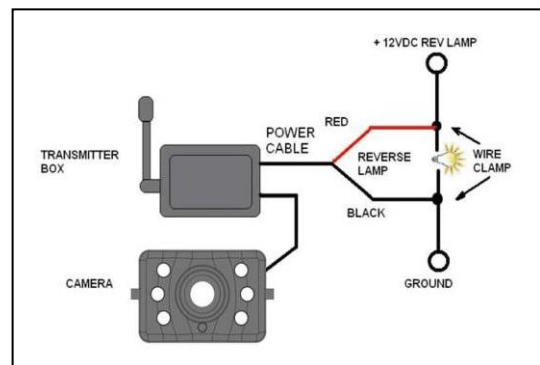

11. After determining which wire is the positive and which is the negative, turn off the ignition key, then remove the battery's negative cable.
12. Splice the red wire using the supplied in-line wire connectors to the reverse light's positive (+) wire. Use a set of slip joint pliers to squeeze the TAP and insure good connection.

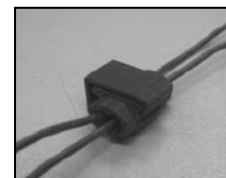

13. Next splice the black wire of the transmitter box power cable to the reverse light's negative (-) wire or ground.
14. Replace the reverse light bulb, and then re-install the light socket. Secure all the wires with cable ties or electrical tape.
15. Re-attach the negative battery cable to the battery.

Monitor Installation

When choosing a location to mount the monitor, make sure the monitor is in an area that will not obstruct your vision while driving.



1. Before mounting the monitor, clean the mounting surface well.
2. Position the suction mount to the smooth surface which suits your requirement.
3. Press the suction cap against the smooth surface and press the lock down to attach and fix the mount to the surface.

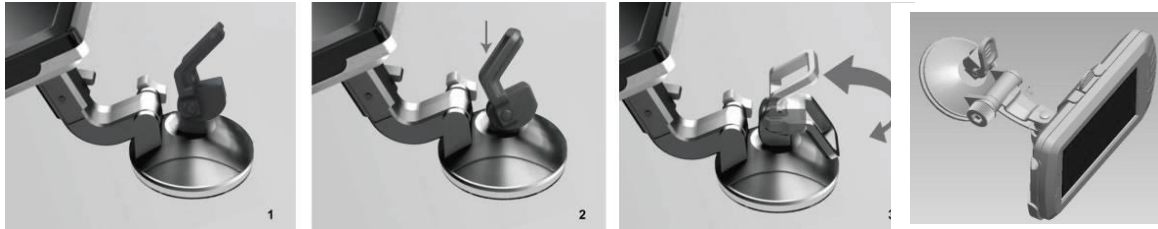

Snap in the monitor to the suction mount.

4. Adjust the mounting arms to suit your view angle to the monitor and tighten the screws on the mount to fix the position.

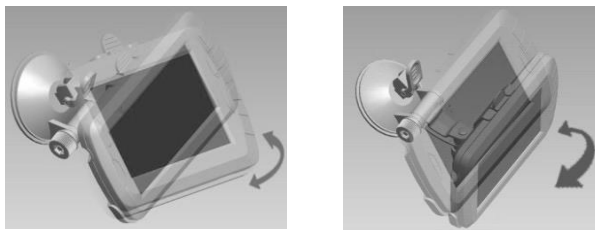

5. Route the power cable to the vehicle's cigarette lighter socket/12V power outlet. The cable must not interfere with the safe operation of the vehicle.
6. Insert the small 12 Volt DC plug of the power cable into the right side of the monitor.
7. Plug the 12 Volt cigarette lighter plug into the vehicle's cigarette lighter socket.

To maximize the effectiveness of the suction mount, it is recommended that the application be performed under the following conditions:

- Surface temperature should be between 21 and 38 degrees Celsius.
- Application below 10 degrees should be avoided.
- Application should not occur in direct sunlight.

Mounting should be protected from exposure to direct sunlight for a period of 24 hours.

NOTE: UNDER EXTREME BRIGHT LIGHT CONDITIONS, THE SCREEN IMAGE MAY TAKE A FEW SECONDS TO STABILIZE. PLEASE WAIT UNTIL THE IMAGE HAS STABILIZED BEFORE BACKING UP.

System testing

1. Reattach the vehicle's negative battery cable.
2. Turn the ignition key to the accessory position, do not start the vehicle.
3. Engage the parking brake, and then put the shifter in the reverse position.
4. After testing the unit and you are satisfied with the route you have chosen for the cabling, you must permanently install it.
5. Route all wires behind interior panels or under carpeting so they are hidden. Use supplied cable ties to neatly gather any excess wire.

OPERATION

The monitor will automatically turn on when the vehicle is in reverse gear. There are 5 control buttons available for users to have their controls:

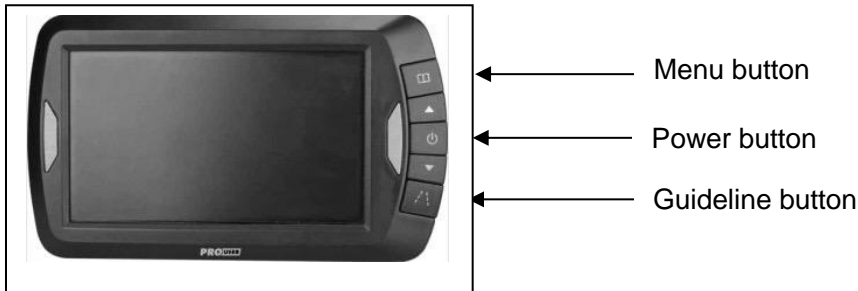

Power button

Press the POWER button to supply power to the monitor. When the monitor image is on, the blue LED will be lit. If there is power to the monitor, but the monitor image is OFF, the blue LED will blink on and off. When the monitor power is off, no picture can appear on the screen and the blue LED will be off.

Menu button

Press the Menu button to enter the menu screen as shown below:

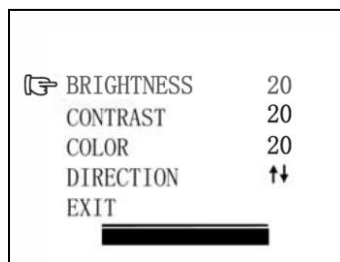

Repeat pressing the Menu button to select **Brightness, contrast, colour or direction** of the picture.

Press the button or button to adjust settings within the control selected. Press the button to increase the value and press the button to decrease the value.

To change the orientation of the screen image, press the menu button until **direction** is selected. By pressing the or button repeatedly, different screen orientations will be available. These different views allow you to mount the camera and monitor in any position with keeping the right picture on the monitor.

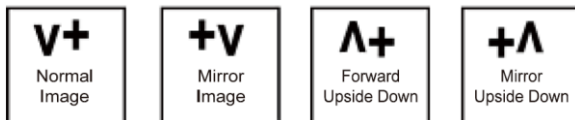

To exit the menu screen, select **exit** on the screen.

Guideline button

This camera system has the option to show distance-guidelines on the display. This helps you to visually see the distance between the objects behind your car. By pressing the guideline button, you can switch this option on and off.



TECHNICAL SPECIFICATIONS

Camera	
Operating Voltage	5V DC
Current consumption	<150mA
Image sensor	CMOS
No. of pixel	640x480
Resolution	>330
Optical lens	2,4mm / F2,1
Wireless transmitter	
Transmission frequency	2414MHz
RF transmission distance (open space)	80M
LCD monitor	
Operation Voltage	12V DC
Standby Current	<50mA
Operation Current	<250mA
LCD display screen size	10,92cm / 4.3 inch
No. of pixel	480x272
Operation temperature	
	-10 to +45 degree Celsius

This model may be operated in EU countries.



ENVIRONMENTAL PROTECTION



Waste electrical products should not be disposed of with household waste. Please recycle where facilities exist. Check with your local authority or retailer for recycling advice.

WARRANTY

Pro-User warrants this product for a period of 2 years from the date of purchase to the original purchaser. Warranty is not transferable. Warranty covers defect against workmanship and materials only. To obtain warranty service, please return the unit to the place of purchase or authorized Pro-User dealer together with your proof of purchase. The warranty is void if the product has been damaged or not used as described in this manual. Warranty is void if a non-authorized repair has been performed. Pro-User makes no other warranty expressed or implied. Pro-User is only responsible for repair or replacement (at Pro-Users' Discretion) of the defective product and is not responsible for any consequential damage or inconvenience caused by the defect.

EINLEITUNG

Der Artikel Pro-User APR043 gehört zur Familie der zukunftsweisenden Auto-Rückfahr-Kamera-Systeme der Firma Pro-User-International Ltd.

Die kabellose Pro User Rückfahr-Kamera mit Monitor ermöglicht es Ihnen bei ordnungsgemäßer Bedienung, hinter Ihr Auto, Ihren Anhänger oder Mini-Van zu sehen. Es wurden zahlreiche Maßnahmen bei der Qualitätskontrolle ergriffen, um Ihnen ein Top Produkt zu Ihrer Zufriedenheit zu liefern.

Bitte lesen Sie die Bedienungsanleitung sorgfältig durch und folgen Sie den Sicherheitshinweisen und der Montageanleitung.

WICHTIGE SICHERHEITSHINWEISE

Vor der Montage

Falls Sie sich nicht sicher fühlen, dieses System an die 12V Stromversorgung Ihres Fahrzeuges selbstständig zu montieren (bohren von Löchern, abnehmen von Verkleidungen etc.) nehmen Sie Kontakt zu Ihrem Autohaus oder zur Kfz-Werkstatt Ihres Vertrauens auf. Dort können Sie eine professionelle Montage des Systems in Auftrag geben.

Störung

Dieses Kamera-System kann, genau wie andere kabellosen Systeme, bestimmten Störungen unterliegen. Störungen können verursacht werden durch Handys, Bluetooth, Headsets, Navigationssysteme und anderen elektrischen Geräten.

Reparatur

Dieses Kamera-System darf nicht geöffnet werden! Bei jeglichem Versuch einer Reparatur erlischt die Garantie.

ZUBEHÖR

1. Monitor mit Befestigungsarm



2. Kamera mit Befestigungsplatte



3. Sender



4. Installations- Material

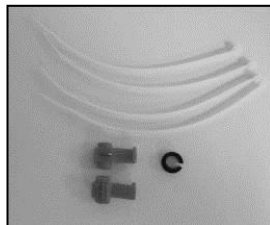

5. 12V Kabel für Monitor



6. Netzkabel für Sender



MONTAGE

Diese Bedienungsanleitung ist nicht für alle Fahrzeuge anzuwenden. Sie ist ein genereller Leitfaden für die meisten Fahrzeuge. Bei fahrzeugspezifischen Fragen wenden Sie sich bitte an Ihren Fahrzeughersteller.

Montage der Kamera

Es gibt verschiedene Möglichkeiten, die Kamera an der Rückseite Ihres Fahrzeuges zu befestigen. Die Gebräuchlichste ist, die Kamera nahe dem Nummernschild zu befestigen. Sie können die mitgelieferte Montageplatte hinter dem Nummernschild befestigen. Die Kamera ist vertikal schwenkbar, bitte stellen Sie diese nach den Gegebenheiten ein.



Bei manchen Fahrzeugen ist es leider nicht möglich, die Kamera nahe dem Nummernschild zu befestigen. Suchen Sie sich eine andere Stelle am Heck Ihres Autos und befestigen Sie die Kamera mit den mitgelieferten Schrauben und Muttern.

1. Nehmen Sie das Nummernschild aus der Halterung, lösen Sie danach die Schrauben des Nummernschildhalters und nehmen Sie diesen ab.

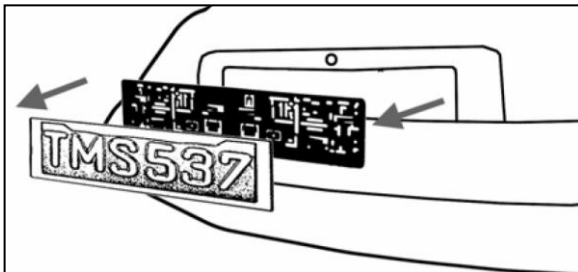

2. Befestigen Sie die Kamera und danach Ihr Nummernschild wieder auf dem Nummernschildhalter.

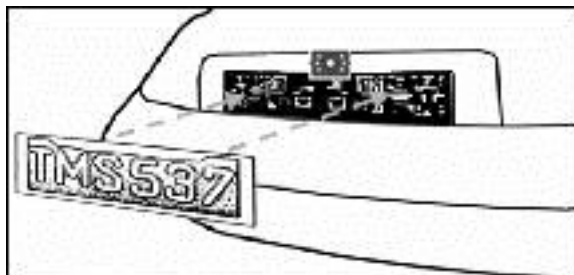

3. Wählen Sie jetzt eine Stelle, wo Sie das Elektrokabel der Kamera durch die Karosserie Ihres Autos zum Stromkabel des Rückfahrlichtes ziehen können.

4. Einige Autos haben in der Nähe des Kennzeichens eine Bohrung, wo Sie das Kabel durchziehen können. Falls das nicht der Fall ist, müssen Sie in der Nähe des Kennzeichens, dicht an der Stelle, wo sich das Kabel der Kamera befindet, selber ein Loch bohren. Wenn Sie den Platz für das Bohrloch festgelegt haben können Sie die Kamera und das Kennzeichen wieder demontieren. *Wenn Sie eine vorhandene Öffnung benutzen, können Sie die zwei folgenden Schritte überspringen.*
5. Bevor Sie bohren, demontieren Sie die Kamera und das Nummernschild. **PRÜFEN SIE, BEVOR SIE BOHREN, WAS SICH AUF DER RÜCKSEITE DER STELLE BEFINDET, WO SIE BOHREN WOLLEN!** Sorgen Sie z.B. dafür, dass sich dort keine Elektrokabel, Flüssigkeitstanks oder Leitungen befinden. Beachten Sie alle Vorsichtsmaßnahmen!
6. Nachdem Sie gebohrt haben, befestigen Sie den mitgelieferten Kantenschutz in der Bohrung, um das Kabel vor den scharfen Rändern des Bohrloches zu schützen. Dann ziehen Sie das Kabel der Kamera ins Fahrzeuginnere.
7. Befestigen Sie den Sender im Kofferraum. Verbinden Sie das Kabel der Kamera und das Kabel des Senders mit dem Sender.
8. Schalten Sie die Zündung Ihres Auto an (nicht starten!), ziehen Sie die Handbremse an und legen Sie den Rückwärtsgang ein. Dann schauen Sie am Heck Ihres Autos, wo sich der Rückfahrscheinwerfer befindet. Um die Kabel vom Rückfahrscheinwerfer zu finden, müssen Sie die Rückseite der Heckbeleuchtung öffnen und die entsprechenden Kabel orten. Ggf. suchen Sie hierzu Ihr Autohaus oder die Kfz-Werkstatt Ihres Vertrauens auf.
9. Wenn Sie die entsprechenden Kabel gefunden haben, legen Sie das Kabel des Senders an den Verbindungspunkt. Sorgen Sie bitte dafür, dass die Befestigung des Kabels sicher und fest ist, damit es beim Öffnen und Schließen der Heckklappe nicht beschädigt werden kann. Verlegen Sie das Kabel **niemals** außerhalb des Autos!

10. An der Kontaktdose des Rückfahrscheinwerfers sind zwei Drähte befestigt. Meistens ist der negative Draht schwarz und der positive farbig. Wenn Sie unsicher sind, können Sie mit einem 12 V Multimeter (im Fachhandel erhältlich) prüfen, welcher Draht positiv bzw. negativ ist. Folgen Sie der Bedienungsanleitung des Multimeters für den sicheren Gebrauch.

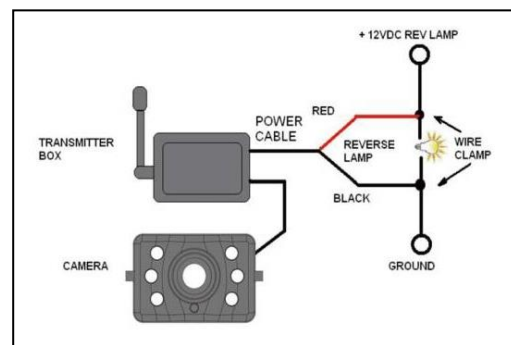

11. Wenn Sie festgestellt haben, welcher Draht positiv bzw. negativ ist, schalten Sie die Zündung aus und entfernen Sie das negative Kabel Ihrer Autobatterie. So ist sichergestellt, dass kein Strom auf den Drähten ist.
12. Verbinden Sie den roten Draht vom Kabel des Senders mit dem positiven Draht des Rückfahrscheinwerfers. Benutzen Sie dazu die beiliegenden Kabelklemmen. Drücken Sie die Klemmen fest mit einer Zange zusammen und legen Sie die rote Plastikabdeckung über diese Kontaktstellen.

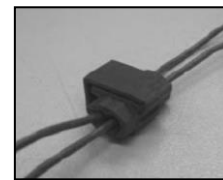
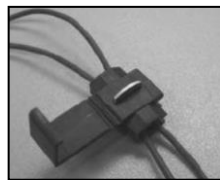

13. Verbinden Sie nun den schwarzen Draht des Sender-Kabels mit dem negativen Draht des Rückfahrscheinwerfers. (Benutzen Sie auch hier die Kabelklemmen)
14. Verschließen Sie die Heckleuchte wieder (achten Sie darauf, dass die Glühlampe eingesetzt ist). Benutzen Sie Kabelbinder und spezielle Tapes (für Kabelverbindungen), damit alle Drähte und Kabel sicher und fest verlegt sind!
15. Schließen Sie das negative Kabel Ihrer Autobatterie wieder an.

Montage des Monitors

Wenn Sie den passenden Platz zur Befestigung des Monitors gefunden haben, vergewissern Sie sich, dass Ihnen nicht die Sicht versperrt wird während der Fahrt.

1. Reinigen Sie die Stelle gründlich vor der Befestigung
2. Positionieren Sie den Sauger auf der von Ihnen gewählten Fläche
3. Pressen Sie den Sauger fest auf die gereinigte Oberfläche und legen Sie den Hebel um damit der Sauger sicher und fest sitzt.

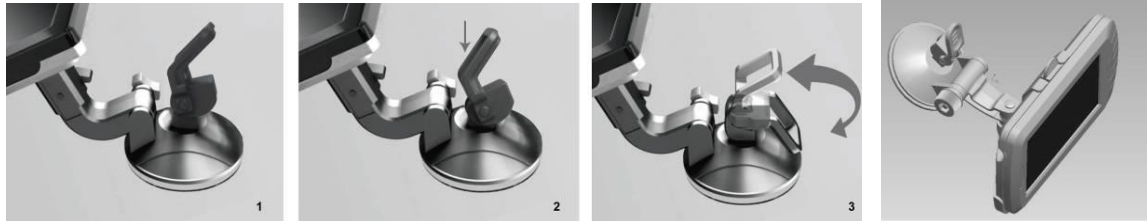

4. Schieben Sie den Monitor in die am Sauger befindliche Halterung.
5. Drehen Sie den Arm der Halterung und richten Sie den Bildschirm in die gewünschte Position aus. Drehen Sie nun die Schrauben an.

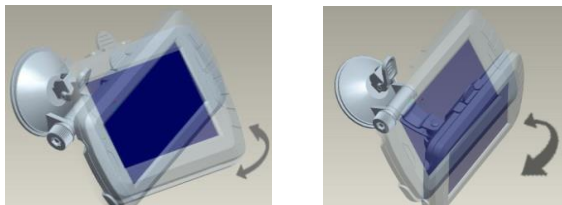

6. Legen Sie das Netzkabel zum Zigarettenanzünder. Verlegen Sie das Kabel so, das es zu keinen Einschränkungen oder Behinderungen während der Fahrt kommen kann.
7. Stecken Sie den kleinen 12V Stecker von dem Netzkabel in die Öffnung auf der rechten Seite vom Monitor.
8. Den anderen Stecker des Kabels stecken Sie in den Zigarettenanzünder.

Um den festen Halt des Saugers zu gewährleisten wird der Gebrauch nur unter Einhaltung folgender Voraussetzungen empfohlen:

- Die Temperatur der Oberfläche sollte zwischen 21 und 38 Grad Celsius liegen.
- Der Gebrauch unter 10 Grad Celsius sollte vermieden werden.
- Der Gebrauch bei direkter Sonneneinstrahlung sollte vermieden werden.

Die Befestigung sollte vor direkter Sonneneinstrahlung geschützt werden.

ACHTUNG: BEI EXTREM HELLEN LICHTVERHÄLTNISSEN BENÖTIGT DER MONITOR EINIGE SEKUNDEN UM SICH DIESEN LICHTVERHÄLTNISSEN ANZUPASSEN. WARTEN SIE BITTE MIT DEM RÜCKWÄRTS FAHREN BIS SICH DAS BILD STABILISIERE HAT.

System Test

1. Prüfen Sie, ob Sie das negative Kabel der Autobatterie wieder befestigt haben.
2. Schalten Sie die Zündung Ihres Autos an (bitte nicht starten)
3. Ziehen Sie die Handbremse an und legen Sie den Rückwärtsgang ein.
4. Nachdem Sie den Test zur Zufriedenheit beendet haben verlegen Sie alle noch frei liegenden Kabel.
5. Verlegen Sie nun alle Kabel hinter den Fahrzeugverkleidungen oder unter den Fahrzeugteppichen, so dass sie nicht mehr sichtbar sind. Gebrauchen Sie die beiliegenden Kabelbinder um die Kabel ordentlich zusammen zu binden.

BEDIENUNG

Der Monitor schaltet sich automatisch an, wenn der Rückwärtsgang eingelegt wird. Des Weiteren sind 5 Kontrollknöpfe am Monitor vorhanden.



- ← Menu Schalter
- ← Power Schalter
- ← Hilfslinien Schalter

Power Schalter

Drücken Sie den Power Schalter um den Monitor mit Strom zu versorgen. Wenn das Bild da ist, leuchtet die blaue LED auf. Wenn der Monitor Strom hat, aber das Bild ausgestellt ist, blinkt die blaue LED. Wenn der Monitor ausgeschaltet ist wird kein Bild angezeigt und die blaue LED ist aus.

Menu Schalter

Wenn Sie den Schalter „Menu“ drücken, erscheint auf dem Monitor wie folgt:

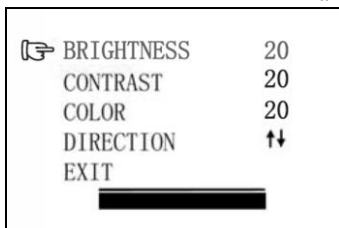

Drücken Sie den "Menu" Schalter wiederholt um **Helligkeit** (brightness), **Kontrast** (contrast), **Farbe** (Color) oder **Ausrichtung** (direction) des Bildes einzustellen.

Drücken Sie die Pfeiltasten, um die Einstellungen zu korrigieren.

Um die Ausrichtung des Monitor-Bildes zu ändern, drücken Sie den "Menu" Schalter bis "Direction" erscheint. Wenn Sie jetzt **Direction** drücken, sind mehrere Einstellungen verfügbar. Drücken Sie die Pfeiltasten, um verschiedene Ansichten zu wählen. Die Kamera und der Monitor sind in jeder Position zu montieren. Drücken Sie den "Menu" Schalter bis "Direction" erscheint. Wenn Sie jetzt **Direction** drücken, sind mehrere Einstellungen verfügbar. Drücken Sie die Pfeiltasten, um verschiedene Ansichten zu wählen. Die Kamera und der Monitor sind in jeder Position zu montieren.

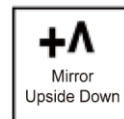
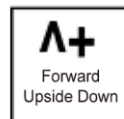

ermöglichen es den Monitor in verschiedenen Positionen zu montieren.

Um das "Menu" zu verlassen, wählen Sie **EXIT** auf dem Bildschirm.

Hilfslinien-Schalter

Dieses Kamera System hat die Option, Ihnen einen Abstands-Hinweis auf dem Display anzuzeigen. Hier können Sie visuell den Abstand zwischen dem Objekt hinter Ihrem Fahrzeug und Ihrem Fahrzeug erkennen. Mit Druck auf den „Hilfslinienschalter“ können Sie diese Option an- und ausschalten.



TECHNISCHE SPEZIFIKATION

Kamera	
Betriebsspannung	5V DC
Stromverbrauch	<150mA
Bildaufnahme	CMOS
Pixel	640x480
Bildauflösung	>330
Linse	2,4mm / F2,1
Kabelloser Transmitter	
Übertragungsfrequenz	2414MHz
Übertragungsdistanz (frei)	80M
LCD Monitor	
Betriebsspannung	12V DC
Stromverbrauch min.	<50mA
Stromverbrauch max.	<250mA
Sichtbarer LCD Monitor	10,92cm / 4.3 Zoll (inch)
Pixel Bildschirm	480x272
Temperatur bei Gebrauch	-10 bis +45 Grad Celsius

Dieses Produkt darf in den Ländern der EU betrieben werden.



UMWELTSCHUTZ



Unbrauchbare oder defekte elektronische Produkte dürfen nicht mit dem Hausmüll entsorgt werden. Bitte entsorgen Sie diese Geräte an den dafür vorgesehenen Entsorgungsstellen oder fragen Sie Ihren Fachhändler.

GARANTIE

Pro User gewährt eine Garantie von 2 Jahren ab Kaufdatum. Die Garantie ist nicht übertragbar. Garantie wird gewährt auf Verarbeitungsmängel und Materialschäden. In Garantiefällen senden Sie bitte das Gerät mit dem Kaufbeleg an Ihren Händler oder an einen autorisierten Pro User Vertreter. Die Garantie erlischt, wenn das Gerät beschädigt wurde, wenn Bedienungsfehler vorliegen oder bei unfachmännischer Reparatur durch nicht autorisierte Personen. Bei anerkannter Garantie wird Pro User das Gerät reparieren oder Ersatz leisten. Pro User ist nicht verantwortlich zu machen für Folgeschäden oder sonstige Unannehmlichkeiten.

INTRODUCTION

Le Pro-User APR043 fait partie de la gamme de cameras de recules sans fils de dernières génération fabriqués par Pro User International Ltd.

Félicitations! Le système Pro-User améliorera considérablement votre vue vers l'arrière de votre voiture, camping-car, caravane ou remorque, si vous l'utilisez comme décrit ci-dessous. Nous avons testé sérieusement ce système pour être sûr que vous pourrez vous en servir sans problèmes et que vous serez entièrement satisfait de son fonctionnement. **S'il vous plait, veuillez lire attentivement cette notice et suivre les instruction.**

IMPORTANT - CONSIGNES DE SECURITE

Avant l'installation

Si vous ne vous sentez pas capable d'intervenir sur le circuit électrique 12 volt DC d'une voiture, de démonter et remonter les panneaux intérieurs, la moquette, le tableau de bord ou d'autres pièces de votre voiture, on vous conseille de prendre contact avec votre concessionnaire, votre garage ou centre auto pour faire installer ce système de façon professionnelle par une personne qualifié.

Interférence

Comme tous les systèmes sans fil, le Pro-User pourra être troublé dans son fonctionnement par des portables, des casques bluetooth, des systèmes GPS, des câbles électrique, ou par d'autres appareils électriques.

Réparation

La camera et le moniteur ne doivent jamais être ouvert. Autrement l'utilisateur perd la garantie.

CONTENU

1. Moniteur et bras de fixation



2. Camera avec plaque de fixation



3. Boîtier transmetteur



4. Accessoires de fixation

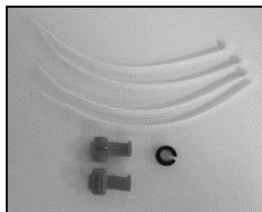

5. Câble d'alimentation



6. Câble d'alimentation transmetteur



INSTALLATION

C'est instructions d'installation ne s'appliquent pas à tous les véhicules mais à la majorité. Sur certains véhicules il n'est pas possible de fixer la caméra sur la plaque d'immatriculation. Dans ce cas contacter votre concessionnaire ou votre garagiste afin de trouver un autre endroit approprié.

Camera installation

Il y'a différentes manières de fixer la camera de recule. La plus pratique étant à proximité de la plaque d'immatriculation du véhicule. Nous fournissons 1 plaque de montage qui se fixe derrière la plaque d'immatriculation. La caméra de recule peut se fixer sur ces plaques de montages. La caméra est inclinable, l'angle de vue peut donc être ajusté manuellement verticalement. Assurez vous que le champ de vue de la camera est libre.



Sur certains véhicules il n'est pas possible de fixer la camera à l'aide des plaques de montages fournies. Alors il vous faut trouver un autre endroit à l'arrière du véhicule pour fixer la caméra.

1. Enlevez la plaque d'immatriculation (et porte plaque) en la dévissant ou en enlevant les rivets.

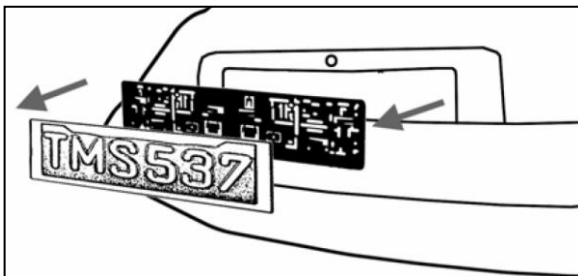

2. Fixer la plaque d'immatriculation sur le support de plaque.

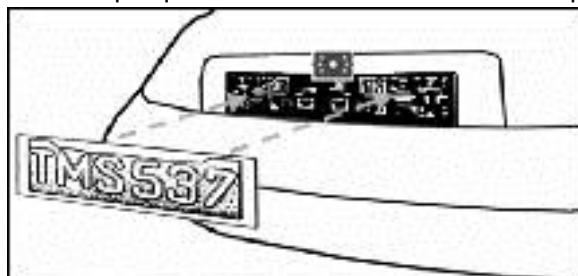

3. Choisissez un chemin d'accès pour le câble d'alimentation de la camera dans l'intérieure du coffre de votre véhicule afin de le brancher sur le faisceau électrique de

l'ampoule de marche arrière. Si vous avez des doutes, consultez un professionnel. Votre garagiste, centre auto ou concessionnaire.

4. Certains véhicules ont d'origine un trou à cet effet, qui vous permet de faire passer le câble d'alimentation. Dans le cas contraire il vous faut percer un trou. De préférence derrière la plaque d'immatriculation. Une fois que vous avez identifié l'endroit retirez la camera. Si vous avez la possibilité d'utiliser un trou de passage existant alors vous pouvez sauter le 2 points suivants.
5. Avant de PERCER un TROU, vous devez VERIFIER CE QU'IL Y'A DERRIERE, à l'intérieur de votre véhicule. Si il y'à des câbles, composant ou autre objet, alors vous devez choisir un autre endroit pour percer le trou. Enlever la plaque et la caméra avant de percer.
6. Après avoir percer le trou, veuillez insérer la bague de passage fournie. Elle protège votre câble d'alimentation contre les bords tranchants.
7. Maintenant fixez le boîtier transmetteur dans votre coffre. Raccordez le câble d'alimentation à votre caméra puis au boîtier de transmission.
8. En suite vous devez identifier l'ampoule de marche arrière (généralement le feu blanc). Tournez la clef de contact de votre véhicule, serrez le frein à main puis enclencher la marche arrière. Regardez à l'arrière de votre véhicule ou demander à une autre personne de regardez quelle ampoule s'allume. Trouvez le câble qui alimente l'ampoule de marche arrière. Pour se faire vous devez retourner à l'arrière de votre véhicule. Si vous n'y parvenez pas alors consultez un professionnel, votre garagiste ou concessionnaire.
9. Une fois le circuit électrique le l'ampoule de marche arrière identifié, vous devez passer le câble d'alimentation du boîtier transmetteur vers le câble électrique de l'ampoule. Fixez le de manière très sûr. Le câble ne doit pas pouvoir être arraché par des objets transportés dans le coffre ultérieurement. Ne **jamais** faire passer le câble à l'extérieur du véhicule!
10. La plus part des ampoules de marche arrière sont alimenté par 2 fils électriques. En général le noir est le négatif et le rouge le positif. Dans le doute contrôlez avec un voltmètre 12V (disponible dans la majorité des magasins de bricolage) ou allez consulter un professionnel. Suivez les instructions de la notice du voltmètre.
11. Après avoir déterminé les polarités des fils électriques veuillez retirer la clef de contact puis déconnectez la cosse (-) négative de votre batterie de démarrage (la batterie se situe souvent dans le compartiment moteur du véhicule), ceci afin d'être sûr qu'il n'y ai plus de courant dans les circuits électrique. Pour trouver la batterie veuillez consulter la notice de votre véhicule.
12. Fixez le fil rouge du câble de l'émetteur à l'aide du connecteur rouge dans le câble positif (+) des feux de recule. Prenez une pince pour faire entrer la languette métallique et pliez/accrochez ensuite le couvercle rouge en plastique.

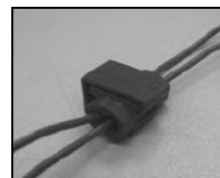
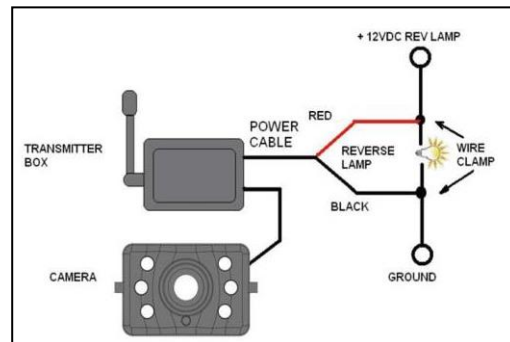

13. Puis répétez l'opération (14) avec le câble négatif (-) (souvent noir).
14. Remplacez l'ampoule de marche arrière et le cache puis sécuriser les câbles de sorte qu'il ne puisse pas être accrochés par un objet transporté dans le coffre. Pour sécuriser les câbles, veuillez utiliser des serre-fils ou du ruban adhésif pour installations électriques.
15. Reconnectez la cosse négative à votre batterie.

Installation du moniteur

Choisissez un endroit qui ne puisse pas gêner la visibilité du conducteur ou d'une manière générale gêner la conduite.

1. Avant de fixer la ventouse, veuillez bien nettoyer l'endroit où vous voulez la fixer.
2. Positionner la ventouse sur une surface parfaitement plane, lisse et propre.
3. Appuyer la ventouse sur la surface et faire basculer le loquet.

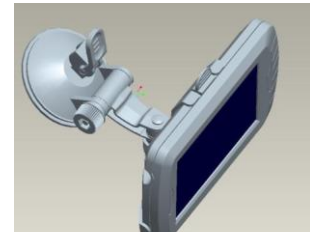
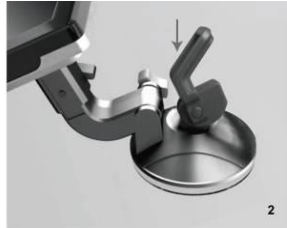

4. Enficher le moniteur sur la fixation.
5. Ajuster l'orientation du moniteur puis serrer la vis.

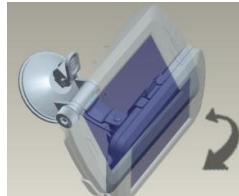
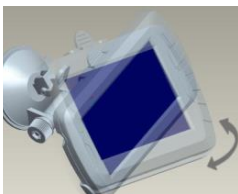

6. Passer la câble d'alimentation entre le moniteur et votre prise allume cigare de sorte qu'il ne puisse en aucun cas gêner le conducteur. Même si il devait tomber.
7. Insérer le petit connecteur dans le côté droit du moniteur, c'est le câble d'alimentation 12V.
8. Brancher la prise d'alimentation dans la prise allume cigare de votre véhicule.

Pour optimiser la fixation du moniteur sur le tableau de bord il est recommandé :

- De l'installer lors de températures ambiantes de 21 à 38 C°.
- De ne pas le coller lors de températures sous 10 C°.
- Ne pas exposer la fixation directement au soleil.
- De bien dégraisser l'endroit de fixation.

Protéger l'installation des rayons du soleil pendant 24 heures.

REMARQUE: lors d'une lumière ambiante très Claire, le moniteur nécessite un certain temps d'adaptation.

Pour tester le système

1. Assurez vous que la cosse négative est branchée sur la batterie du véhicule.
2. Mettez le contact en tournant la clef, ne démarrez pas..
3. Serrez le frein à main puis engagez la marche arrière.
4. Une fois le test effectué et si vous êtes satisfait du résultat, alors fixer définitivement les câbles d'alimentation dans votre coffre.
5. Placez les câbles derrière les caches et moquettes de votre véhicule. Utilisez les serres fils fournis pour fixer le surplus de câbles.

FONCTIONNEMENT

The monitor will automatically turn on when the vehicle is in reverse gear.
There are 5 control buttons available for users to have their controls:



- ← Bouton menu
- ← Bouton Power (Marche / Arrêt)
- ← Bouton Guideline (grille de distance)

Bouton POWER (M/A)

Appuyez sur le bouton POWER pour allumer le moniteur. Une LED s'éclaire quand l'image apparaît. Si le moniteur est allumé mais sans image, alors la LED bleu clignote. Lorsque le moniteur est éteint, pas d'image apparaît et la LED bleu ne s'allume pas.

Bouton MENU

Appuyer sur le bouton MENU pour entrer dans le menu comme démontré dans l'image ci-dessous:

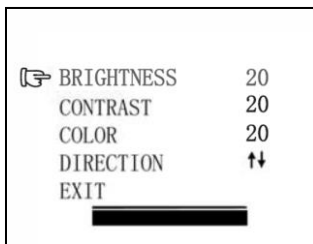

Appuyer de nouveau sur le bouton MENU pour valider une sélection **Brightness (luminosité), contrast, colour** ou **direction** l'image.

Appuyer sur Δ et ∇ pour effectuer le réglage.

Pour quitter le menu, sélectionnez EXIT.

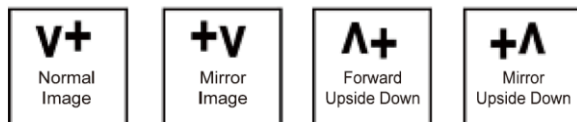

Bouton GUIDELINE (grille de distance)

Cette camera de recule dispose d'un dispositif qui affiche une graduation de distance sur le moniteur.

Ceci vous aide à évaluer la distance entre votre véhicule et l'obstacle derrière votre véhicule. En appuyant sur le bouton GUIDELINE vous activez et désactivez le dispositif.



CARACTERISTIQUES TECHNIQUES

Caméra	
Alimentation	5V DC
Consommation	<150mA
Capteur	CMOS
Nombre. de pixel	640x480
Résolution	>330
Lentille	2,4mm / F2,1
Transmetteur sans fil	
Fréquence de transmission	2414MHz
Porté (champ libre)	80M
Moniteur LCD	
Alimentation	12V DC
Consommation en veille	<50mA
Consommation en fonctionnement	<250mA
Taille de l'écran LCD	10,92cm / 4.3 inch
Nombre. de pixel	480x272
Température de fonctionnement	
	-10 to +45 C°

Ce model peut être utilisé dans les pays de l'union européenne.



CONSIGNES DE MISE A REBU



Les appareils électroniques ne doivent pas être mis à rebu avec les ordures ménagères. Veuillez les porter au déchèteries prévues à cet effet. Consultez votre revendeur ou votre mairie afin de connaître la procédure de recyclage.

GARANTIE

Pro-User garantie ses produits pendant 2 ans à partir de la date d'achat originelle. La garantie n'est pas transférable. La garantie en cas de panne couvre uniquement la main d'œuvre et le matériel. Pour faire valoir la garantie veuillez retourner l'appareil à votre revendeur ou représentant officiel Pro-User accompagner de votre facture d'achat. La garantie ne s'applique pas si l'appareil à été endommagé ou détourné de sont utilisation initiale tel que décrite dans la notice d'utilisation. La garantie ne s'applique pas si il y'a eu des tentatives de réparation non autorisées. Pro-User ne s'engage sur aucun autre terme de garantie. Pro-User est responsable que de la réparation ou de l'échange du produit (à

la discrétion de Pro-User) et non des dommages ou désagrément résultant du défaut et de l'utilisation du produit.

INLEIDING

De Pro-User APR043 maakt deel uit van de serie geavanceerde achteruitrijssystemen vervaardigd door Pro User International Ltd.

De Pro-User draadloze achteruitrijcamera en monitor, mits gebruikt zoals beschreven, zorgen ervoor dat u beter zicht hebt op alles achter uw auto, camper, aanhangwagen of bestelbus. We hebben vele maatregelen genomen tijdens kwaliteitscontroles zodat het product u in topconditie bereikt en naar uw tevredenheid zal werken.

Lees de volgende veiligheids- en bedieningsinstructies zorgvuldig door.

BELANGRIJKE VEILIGHEIDS INSTRUCTIES

Voordat u het systeem installeert

Als u niet thuis bent in het werken met de 12-volt DC bedrading van uw voertuig, het demonteren en opnieuw aanbrengen van de binnenpanelen, vloerbedekking of andere onderdelen van uw voertuig, neem dan contact op met de fabrikant van het voertuig of overweeg om het camerasysteem door vaklieden te laten installeren.

Storing

Dit apparaat kan net zoals alle andere draadloze apparaten onderhevig zijn aan storingen. Dergelijke storingen kunnen worden veroorzaakt door mobiele telefoons, Bluetooth headsets, Wi-Fi routers, elektriciteitsleidingen en andere elektrische apparaten, etc.

Reparatie

Het camerasysteem mag niet geopend worden. Elke poging tot wijziging of reparatie door de gebruiker heeft tot gevolg dat uw garantie vervalt.

ONDERDELEN

1. Beeldscherm en bevestigingsarm



2. Camera met montage plaat



3. Zender



4. installatieaccessoires

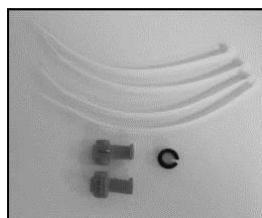

5. netsnoer voor beeldscherm



6. Netsnoer voor verzendkastje



INSTALLATE

Deze instructies zijn niet op alle voertuigen van toepassing. Gezien het aantal verschillende merken & modellen zijn ze slechts bedoeld als een algemene leidraad. Voor vragen m.b.t. uw specifieke voertuig kunt u contact opnemen met de fabrikant van uw voertuig.

Installatie van de camera

De camera kan op verschillende manieren achter op uw auto worden gemonteerd. Het makkelijkste is echter om hem bij de kentekenplaat van de auto te monteren. Er is een bevestigingsplaat bijgeleverd die vastgezet kan worden achter het kenteken. De camera kan op deze plaat worden vastgezet.

De hoek van de camera is instelbaar in verticale richting. Zorg ervoor dat er geen obstakels het zicht van de lens belemmeren.



Bij sommige autotypes is het niet mogelijk om de camera bij het kenteken te bevestigen. Misschien moet u een andere plaats zoeken achter op uw auto om de camera aan te bevestigen met de meegeleverde bouten en schroeven.

1. Verwijder de kentekenplaat en draai vervolgens de bouten/schroeven van de kentekenplaathouder los.

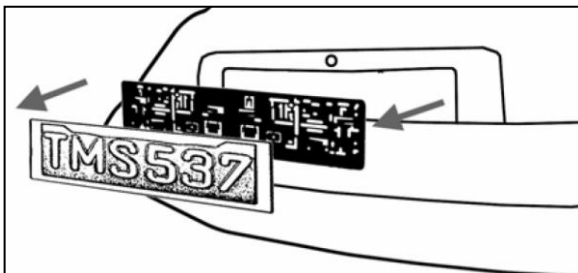

2. Monteer de kentekenplaat op de kentekenplaathouder.

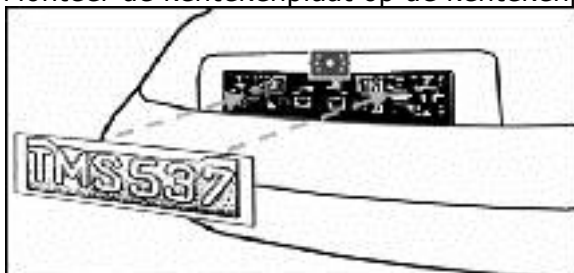

3. Kies een traject voor de voedingskabel van de camera door het carrosserie van het voertuig naar de bedrading van de achteruitverlichting. Schakel in geval van twijfel professionele hulp in voor de installatie.

4. Sommige voertuigen kunnen een gat hebben waar de kabel doorheen kan, zoals waar de kentekenplaatverlichting is gemonteerd, of u kunt een gat boren dicht bij waar de voedingskabel bevestigd wordt aan de camera. Als u eenmaal gekozen heeft waar de kabel de carrosserie van het voertuig naar binnen zal gaan, verwijder dan de camera. Als u een bestaande opening kunt gebruiken, slaat u de volgende twee stappen over.
5. Voordat u een gat boort MOET U CONTROLEREN en nakijken WAT ZICH ACHTER DE PLAATS BEVINDT WAAR U WILT BOREN. Als zich daar onderdelen van het voertuig bevinden, zoals elektrische onderdelen of onderdelen van het brandstofsysteem, moet u alle noodzakelijke voorzorgsmaatregelen nemen om deze niet te beschadigen. Verwijder de kentekenplaat en de camera voordat u gaat boren.
6. Plaats na het boren de meegeleverde doorvoertule in het gat en leidt de kabels van de camera door de doorvoertule het voertuig in. U moet de doorvoertule gebruiken om te voorkomen dat de metalen rand van het gat de kabel van de camera beschadigt.
7. Bevestig de zender in de kofferbak. Sluit de voedingskabel van de camera en die van de zender aan op de zender.
8. Nu moet u kijken waar de achteruitrijlichten van het voertuig zich bevinden. Draai de contactsleutel in de accessoirestand, activeer de handrem en zet de auto in zijn achteruit. Kijk naar de achterlichten van het voertuig om te zien waar de achteruitrijlichten zich bevinden; dit zijn de witte lichten. Om de 12V+ kabel van de achteruitrijlichten te vinden moet de achterzijde van de achteruitrijlichten toegankelijk zijn. Als u hulp nodig heeft bij het vinden van de stroomkring van uw achterlichten neem dan contact op met de fabrikant van uw voertuig voor de bedradingschema's van uw voertuig.
9. Als u de stroomkring van de achterlichten heeft gevonden moet u de voedingskabel van de zender naar die plaats leiden. U moet de voedingskabel stevig vast zetten om te voorkomen dat de kabel klem komt te zitten in een onderdeel van de auto zoals de scharnier van de achterbakklep. Leidt de kabel **nooit** langs de buitenzijde van het voertuig!

10. Bij de meeste voertuigen zijn er twee kabels aangesloten op de contactdoos voor de achterlichten. Gewoonlijk is de negatieve kabel zwart en de positieve kabel gekleurd. Als u niet zeker bent van de bedrading, kunt u een 12 Volt multimeter gebruiken die verkrijgbaar is bij de meeste winkels met auto-onderdelen om te bepalen welke positief is. Volg de aanwijzingen van de fabrikant op voor veilig gebruik van de multimeter.

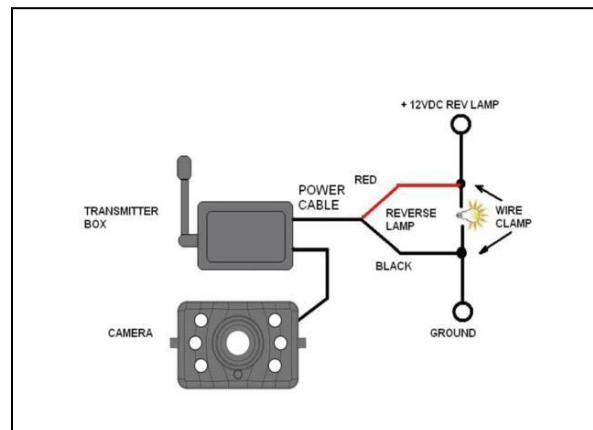

11. Nadat u heeft bepaald welke kabel de positieve en welke de negatieve is, draait u de contactsleutel weer naar de 'off' stand en vervolgens verwijdert u de negatieve kabel van de accu.
12. Verbind de rode kabel met de positieve (+) kabel van de achteruitrijlichten in serie door gebruik te maken van de meegeleverde lasklem. Gebruik een combinatietang voor het aandrukken om te zorgen voor een goede aansluiting.

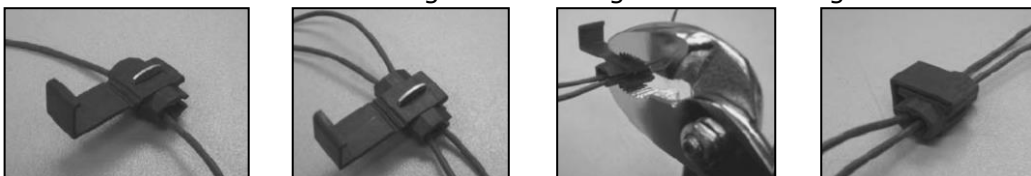

13. Verbind vervolgens de zwarte voedingskabel van de zendeenheid met de negatieve (-) kabel of aarde van het achteruitrijlicht.

14. Plaats het lichtpeertje van het achteruitrijlicht weer terug en installeer de contactdoos opnieuw. Zet alle kabels vast met kabelbinders of isolatietape.
15. Bevestig de negatieve accukabel weer aan de accu.

Installatie van de monitor

Verzekert u ervan bij het bepalen van de plaats voor uw monitor dat de monitor u het zicht niet belemmert bij het rijden.

1. Reinig de door uw gekozen locatie grondig voor u het beeldscherm definitief monteert.
2. Plaats de zuignap op de door u gekozen locatie.
3. Duw de zuignap goed aan op het door u gereinigde oppervlak zoals het dashboard of het raam. Duw het handeltje naar beneden om de zuignap goed vast te zetten op het oppervlak.

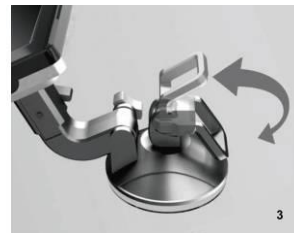
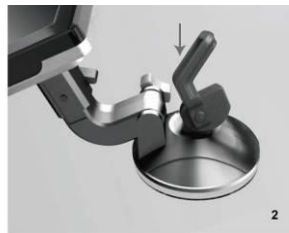

rm in de arm die aan de zuignap vastzit. kop zodanig tot het beeldscherm in de juiste hoek staat en draai vast.

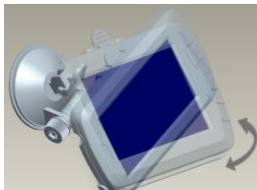

6. Gebruik het bijgeleverde 12 volt netsnoer met aansluitbus voor de sigarettenaansteker. Zorg ervoor dat de kabel niet het veilig rijden van de auto beïnvloed.
7. Steek de kleine 12 Volt DC plug van het netsnoer in de rechterkant van het beeldscherm.
8. De aansluitbus aan de andere kant van het snoer kan bevestigd worden in de het contact van de sigarettenaansteker van de auto.

Om de effectiviteit van de bevestiging te maximaliseren wordt het aanbevolen dat dit wordt uitgevoerd onder de volgende omstandigheden:

- De temperatuur van het oppervlak moet tussen de 21 en 38 graden Celsius zijn.
- Uitvoering bij een temperatuur minder dan 10 graden moet vermeden worden.
- Het mag niet worden gedaan in direct zonlicht.

De bevestiging niet blootstellen aan direct zonlicht voor een periode van 24 uur.

N.B.: ONDER OMSTANDIGHEDEN MET EXTREEM HELDER LICHT KAN HET EEN PAAR SECONDEN DUREN VOORDAT HET BEELD ZICH STABILISEERT. WACHT TOTDAT HET BEELD IS GESTABILISEERD VOORDAT U ACHTERUIT RIJDT.

Testen van het systeem

1. Verzekert u ervan dat beide accukabels zijn aangesloten op de accu van de auto.
2. Draai de contactsleutel in de accessoirestand, start het voertuig niet.
3. Activeer de handrem en zet de versnelling in zijn achteruit.

4. Na het testen van het systeem en als u tevreden bent met de route die u heeft gekozen voor de bekabeling, moet u het systeem permanent installeren.
5. Leidt alle kabels achter binnenpanelen of onder tapijt zodat ze verborgen zijn. Gebruik de meegeleverde kabelbinders om overtollige kabel netjes bij elkaar te houden.

BEDIENING

De monitor zal automatisch aan gaan indien de auto in de achteruitrijversnelling gezet wordt.

Om diverse instellingen te doen op het beeldscherm zijn vijf knoppen beschikbaar:

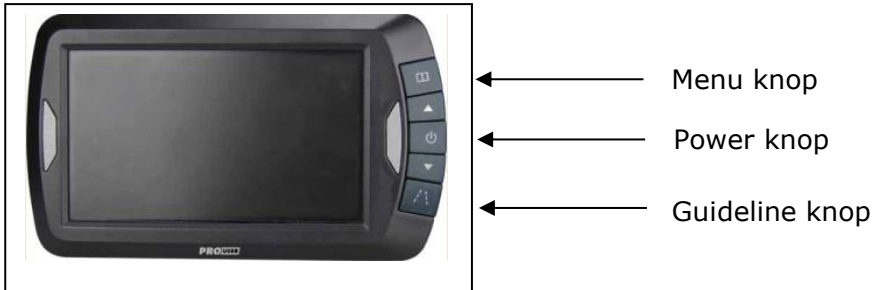







POWER (AAN/UIT) knop

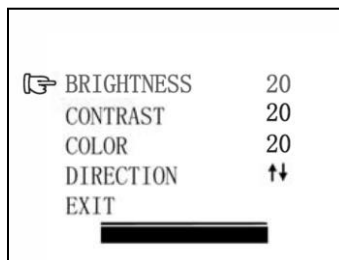

Druk op de AAN/UIT knop om de monitor in of uit te schakelen. Als het beeld aan is, zal de blauwe LED aan zijn. Als de monitor wel stroom krijgt, maar het beeld uit is, zal de blauwe LED knipperen. Als de monitor uit is, kan er geen beeld verschijnen op het scherm en is de blauwe LED uit.

MENU knop

Druk op de MENU knop om toegang te krijgen tot het menuscherm zoals hieronder getoond:



Druk herhaaldelijk op de MENU knop om **brightness** (helderheid), **contrast** (contrast), **color** (kleur) of **direction** (beeldoriëntatie) van het beeld te selecteren. Druk op de  knop of  knop om de instellingen  en de geselecteerde eigenschap te wijzigen. Druk op de  knop om de waarde te vergroten en op de  knop om de waarde te verkleinen.

Om de oriëntatie van het beeld op het scherm te wijzigen, drukt u op de menuknop totdat **direction** geselecteerd is. Door herhaaldelijk op de   knop te drukken zijn er



verschillende oriëntaties beschikbaar. Deze verschillende instellingen stellen u in staat de camera en monitor in elke positie te bevestigen terwijl u het juiste beeld op de monitor houdt.

Selecteer **exit** op het scherm om het menuscherm te verlaten.

GUIDELINE (GELEIDELIJNEN) knop

Dit camerasysteem heeft de optie om afstandsrichtlijnen op het scherm te tonen. Dit helpt u om de afstand tussen de objecten achter uw auto te visualiseren. Door op de geleidelijnen knop te drukken kunt u deze optie in- of uitschakelen.



TECHNISCHE SPECIFICATIES

Camera	
Voedingsspanning	5V DC
Stroomverbruik	<150mA
Beeld sensor	CMOS
Aantal pixels	640x480
Resolutie	>330
lens	2,4mm / F2,1
Zender	
Zendfrequentie	2414MHz
RF zendafstand (open ruimte)	80M
LCD monitor	
Voedingsspanning	12V DC
Stroomverbruik "standby"	<50mA
Stroomverbruik operationeel	<250mA
LCD display schermgrote	10,92cm / 4.3 inch
Aantal pixel	480x272
Temperatuur bij gebruik	-10 to +45 graden Celsius

Dit model kan in EU-Landen worden gebruikt.



R&TTE
approved
CE 0560



BESCHERMING VAN HET MILIEU



Overtollige elektrische producten moeten niet met het huisafval worden weggegooid. A.u.b. recylen indien daar voorzieningen voor zijn. Vraag uw plaatselijke overheid of verkoper om advies bij het recylen.

GARANTIE

Pro-User garandeert dit product voor een periode van 2 jaar na de datum van verkoop aan de oorspronkelijke koper. De garantie is niet overdraagbaar. De garantie dekt alleen defecten van handwerk en materialen. Om garantieservice te verkrijgen, a.u.b. het apparaat terugbrengen naar de plaats van aankoop of naar een geautoriseerde Pro-User dealer samen met uw bewijs van aankoop. De garantie is ongeldig wanneer het product beschadigd is of niet is gebruikt zoals beschreven in deze handleiding. De garantie is ongeldig indien er een niet-geautoriseerde reparatie is uitgevoerd. Pro-User geeft geen andere expliciete of impliciete garantie. Pro-User is alleen verantwoordelijk voor reparatie of vervanging (naar goeddunken van Pro-User) van het defecte product en is niet verantwoordelijk voor eventuele gevolgschade of ongemak veroorzaakt door het defect.



EG – Konformitätserklärung
EU – Declaration of Conformity

Hiermit bestätigen wir, dass das nachfolgend bezeichnete Gerät den angegebenen Richtlinien entspricht.

We herewith confirm that the appliance as detailed below complies with the mentioned directives.

Artikelbezeichnung: **Wireless Back-up Camera System**
Article description: Kabelloses Rückfahrkamerasystem

Artikelnummer: 20120
Article number:

Type: **APR043**

Firmenanschrift: Pro-User Europe GmbH, Seestrasse 19, 83253 Rimsting, Germany
Company address:

Einschlägige EG-Richtlinien / governing EU-directives / directives CE concernées:

- | | |
|---|--|
| <input checked="" type="checkbox"/> 1. Elektromagnetische Verträglichkeit (EMV)
Electromagnetic compatibility (EMC)
2014/30/EU | <input checked="" type="checkbox"/> 2. Niederspannungs-Richtlinie
Low voltage directive
2014/35/EU |
| <input checked="" type="checkbox"/> 3. Funkanlagen und
Telekommunikationsendeinrichtungen
Radio and Telecommunication Terminal Equipment
R&TTE 1999/5/EC | <input checked="" type="checkbox"/> 4. ROHS Richtlinie
ROHS directive
2011/65/EU |

Harmonisierte EN-Normen / harmonised EN- Standarts

Dieser Artikel entspricht folgenden, zur Erlangung des CE-Zeichens erforderlichen Normen:
The article complies with the standards as mentioned below wich are necessary to obtain the CE-symbol:

Zu 1. EN55022:2010+A1:2007 EN55024:2010+A2:2003	Zu 3. EN 300 440-1 V1.6.1:2010 EN 300 440-2 V1.4.1:2010 EN 301 489-1 V1.9.2:2011 EN 301 489-3 V1.6.1:2013
Zu 2. EN 60950-1: 2006+A11:2009+A1:2010 +A12:2011+A2:2013	Zu 4. IEC62231:2008

Unterschrift / Signature & Firmenstempel / Company Chop

Stellung im Betrieb / Position: Geschäftsführer

Ausstellungsdatum / Date of issue: 10.01.2016

Pro-User Europe GmbH
Seestrasse 19
83253 Rimsting
Germany
Phone +49 (0) 8051 96 570 88
Fax +49 (0) 8051 96 570 89
www.pro-user.com



Pro-User Europe GmbH, Seestrasse 19, 83253 Rimsting, Germany

© Pro-User Europe

PROUSER[®]

Pro-User Europe GmbH

Seestrasse 19
83253 Rimsting sales@pro-user.com
Germany www.pro-user.com

Registergericht: Amtsgericht Traunstein
Registernummer: HR 18720