



renkforce

Ⓝ Gebruiksaanwijzing
Internetradio RF-IR-Mono1
Best.-Nr. 1610095

CE

	Pagina
1. Inleiding	3
2. Verklaring symbolen	3
3. Beoogd gebruik.....	4
4. Omvang van de levering.....	4
5. Kenmerken en functies.....	4
6. Veiligheidsinstructies	5
a) Algemeen	5
b) Elektrische veiligheid	6
c) Batterijen/accu's.....	6
7. Onderdelen en bedieningselementen.....	7
8. Opstellen.....	9
9. Aansluiten.....	9
a) Elektrische aansluiting.....	9
b) Aansluiting voor extra toestellen.....	10
c) Plaatsen/vervangen van de batterijen van de afstandsbediening	10
10. Bediening.....	11
a) Eerste instelling	11
b) Basisfuncties	13
c) Menu - Bediening en overzicht	14
d) Bedrijfsmodus internet-radio.....	16
e) Werking media-center	18
f) Bluetooth®-weergave	19
g) Wekfunctie.....	20
h) Sleep-timer	20
i) Instellingen in het menu.....	20
11. Onderhoud.....	23
12. Verhelpen van storingen	23
13. Onderhoud en reiniging	25
14. Afvalverwijdering.....	25
a) Product	25
b) Batterijen/accu's	26
15. Technische specificaties	26
16. Conformiteitsverklaring	27

1. Inleiding

Geachte klant,

Hartelijk dank voor de aankoop van dit product.

Het product voldoet aan de wettelijke nationale en Europese voorwaarden.

Neem als gebruiker de gebruiksaanwijzing in acht om deze status te handhaven en een veilige werking te garanderen!



Deze gebruiksaanwijzing hoort bij dit product. Ze bevat belangrijke aanwijzingen voor het in gebruik nemen en het gebruik. Let hierop, ook als u het product aan derden doorgeeft. Bewaar daarom de gebruiksaanwijzing om deze later nog eens te kunnen lezen!

Bij technische vragen kunt u zich wenden tot onze helpdesk.

Voor meer informatie kunt u kijken op www.conrad.nl of www.conrad.be

2. Verklaring symbolen



Het symbool met de bliksemschicht wordt gebruikt als er gevaar bestaat voor uw gezondheid, bijv. door een elektrische schok.



Het symbool met het uitroepteken in een driehoek wijst op belangrijke aanwijzingen in deze gebruiksaanwijzing die te allen tijde nageleefd moeten worden.



U treft het 'pijl'-symbool aan wanneer er bijzondere tips en instructies betreffende de bediening moeten worden gegeven.



Dit symbool geeft aan dat de stroomvoorziening in beschermingsklasse II is opgebouwd. Het beschikt over een versterkte of dubbele isolering tussen netstroomcircuit en de uitgangsspanning..



Het symbool met het huis wijst de gebruiker erop dat het apparaat uitsluitend in gesloten ruimtes mag worden gebruikt.

3. Beoogd gebruik

De internetradio RF-IR-Mono1 dient voor de weergave van internetradiostations. Bovendien kan er muziek via het netwerk of Bluetooth® worden weergegeven. Een klok met wekkerfunctie vervolledigt de uitvoering.

De verbinding met het internet en uw netwerk komt per WLAN tot stand.

De meegeleverd netvoedingadapter is uitsluitend voor aansluiting op 100-240 V/AC 50/60 Hz wisselspanning toegelaten. De stroomtoevoer van de internetradio mag uitsluitend plaatsvinden via de meegeleverde netvoedingsadapter.

Gebruik is uitsluitend toegestaan in gesloten ruimten, dus niet in de open lucht. Vermijd beslist contact met vocht, bijvoorbeeld in badkamers.

Om veiligheids- en vergunningsredenen mag u dit product niet ombouwen en/of wijzigen. Indien u het product voor andere doeleinden gebruikt, kan het beschadigd raken. Bovendien kan oneigenlijk gebruik, gevaren zoals kortsluiting, brand, elektrische schokken en dergelijke met zich mee brengen.

Lees deze gebruiksaanwijzing aandachtig door en bewaar deze goed. Geef het product uitsluitend samen met de gebruiksaanwijzing door aan derden.

Alle voorkomende bedrijfsnamen en productaanduidingen zijn handelsmerken van de betreffende eigenaren. Alle rechten voorbehouden.

Bluetooth® is een wereldwijd geregistreerd merk van Bluetooth SIG, Inc.

4. Omvang van de levering

- Internetradio RF-IR-Mono1
- Netvoeding
- Afstandsbediening met batterijen
- Gebruiksaanwijzing

Actuele gebruiksaanwijzingen

U kunt de actuele gebruiksaanwijzingen op uw PC downloaden via www.conrad.com/downloads of door de getoonde QR-code te scannen. Volg de instructies op de genoemde internetsite op.



5. Kenmerken en functies

- UPnP en DLNA-functie
- Bluetooth®-weergave
- Groot 3-delig scheren met schermverlichting
- Ingebouwde klok met wekkerfunctie en twee wektijden en sleep-timer
- Aansluitingen voor externe versterker/luidspreker en koptelefoon

6. Veiligheidsinstructies



Lees de gebruiksaanwijzing aandachtig door en volg vooral de veiligheidsvoorschriften op. Als u de veiligheidsinstructies en de informatie over het juiste gebruik in deze gebruikershandleiding niet opvolgt, dan zijn wij niet aansprakelijk voor daaruit voortvloeiend letsel of materiële schade. Bovendien vervalt in dergelijke gevallen elke vorm van garantie of waarborg.

a) Algemeen

- Houd het product buiten bereik van kinderen; het is geen speelgoed. Kinderen kunnen niet inschatten welke gevaren aan het gebruik van elektrische toestellen zijn verbonden.
- Dit toestel is niet daarvoor bestemd, door personen (met inbegrip van kinderen) met verminderde lichamelijke, zintuiglijke of geestelijke vermogens of door personen met gebrek aan ervaring en/of kennis gebruikt te worden, tenzij ze onder toezicht staan van een persoon die verantwoordelijk is voor hun veiligheid of instructies ontvangen, over hoe het apparaat te gebruiken.
- Laat verpakkingsmateriaal niet achteloos liggen. Dit kan voor kinderen gevaarlijk speelgoed vormen.
- Bescherm het product tegen extreme temperaturen, direct invallend zonlicht, zware schokken, hoge vochtigheid, vocht, brandbare gassen, dampen en oplosmiddelen.
- Stel het product niet bloot aan mechanische belastingen.
- Gebruik het product niet meer als de veilige werking ervan niet langer mogelijk is en bescherm het tegen onbedoeld gebruik. Een veilig gebruik is niet langer verzekerd als het product:
 - zichtbare schade vertoont,
 - niet meer naar behoren functioneert,
 - gedurende langere tijd onder ongunstige omstandigheden werd opgeslagen, of
 - aan zware transportbelastingen werd blootgesteld.
- Ga voorzichtig om met het product. Door stoten, slagen of een val, zelfs vanaf geringe hoogte, raakt het product beschadigd.
- Neem ook de veiligheidsinstructies in de afzonderlijke hoofdstukken van deze gebruiksaanwijzing in acht.
- Neem ook de veiligheidsinstructies en gebruiksaanwijzingen in acht van de andere apparaten waarop dit product wordt aangesloten.
- Raadpleeg a.u.b. een vakman wanneer u vragen heeft over de werkwijze, veiligheid of aansluiting van het product.
- Laat een vakman of gespecialiseerde werkplaats onderhoud plegen, aanpassingen doorvoeren of repareren.
- Mocht u nog vragen hebben die niet in deze gebruiksaanwijzing worden beantwoord, neem dan contact op met onze technische klantenservice of andere specialisten.
- Alle personen, die dit product bedienen, installeren, opstellen, in bedrijf nemen of onderhouden, moeten deze handleiding respecteren.



b) Elektrische veiligheid

- De netadapter is opgebouwd volgens veiligheidsklasse II. Als spanningsbron mag alleen een geschikte contactdoos (100-240 V/AC 50/60 Hz) van het elektriciteitsnet worden gebruikt.
- Gebruik voor de stroomtoevoer van de internetradio uitsluitend de meegeleverde netadapter.
- Er moet zich in de buurt van het apparaat een gemakkelijk toegankelijke contactdoos bevinden.
- Raak de netadapter nooit met vochtige of natte handen aan. Er bestaat gevaar dat u een levensgevaarlijke elektrische schok oploopt!
- Zorg dat de aansluitingskabel van de netadapter niet wordt afgekneld, geknikt, door scherpe randen wordt beschadigd of op andere wijze mechanisch wordt belast. Vermijd overmatige thermische belasting van de netadapter door grote hitte of koude. Verander de netadapter niet. Wanneer u dit niet in acht neemt, kan de netadapter beschadigd raken. Een beschadigde netadapter kan levensgevaarlijke elektrische schokken tot gevolg hebben.
- Mocht de netadapter beschadigingen vertonen, raak deze dan niet aan. Schakel eerst de betreffende contactdoos op alle polen uit (bijv. via de bijbehorende zekeringsautomaat en de FI-schakelaar) en trek daarna de netadapter voorzichtig uit de contactdoos. Bedien het product in geen geval met een beschadigd netsnoer.
- U mag beschadigde aansluitnoeren van de netadapter nooit zelf vervangen. Als de aansluitkabel is beschadigd, kan de netvoedingsadapter niet meer worden gebruikt en moet deze worden verwijderd. Een reparatie is niet toegestaan.
- Plaats geen containers met vloeistoffen, bijv. glazen, emmers, vazen of planten op het apparaat, de netadapter of in de onmiddellijke omgeving ervan. Vloeistoffen kunnen in de behuizing binnendringen en daarbij de elektrische veiligheid beïnvloeden. Bovendien bestaat het gevaar op brand of een levensgevaarlijke elektrische schok! Schakel in dit geval de bijbehorende contactdoos alpolig stroomloos (bijv. de zekeringsautomaat en FI-schakelaar uitschakelen) en trek vervolgens het netsnoer uit de contactdoos. Het product daarna niet meer gebruiken, breng het naar een vakkundige werkplaats.
- Plaats geen open vuurbronnen zoals brandende kaarsen op of direct naast het product.
- Gebruik het apparaat alleen in een gematigd klimaat, niet in een tropisch klimaat.

c) Batterijen/accu's





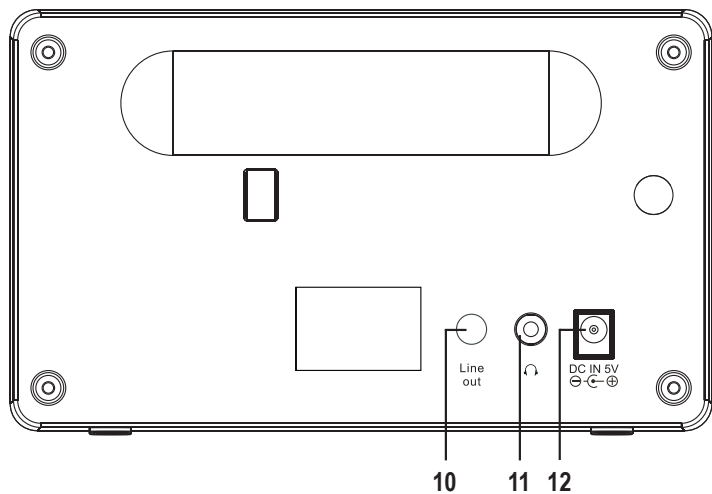
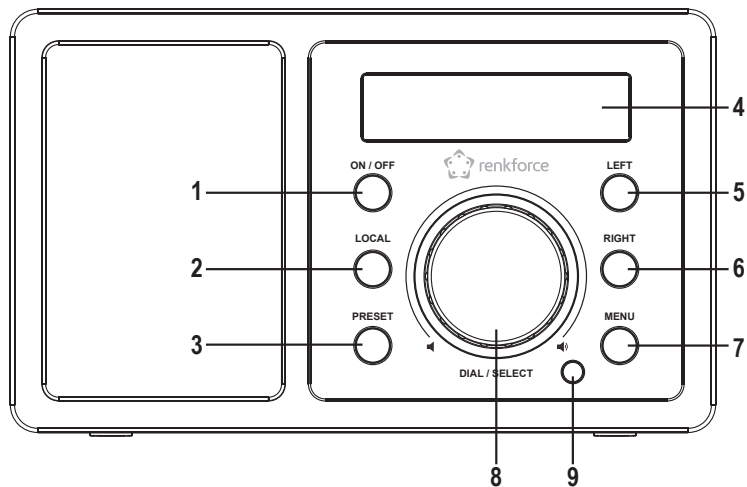







- Let op de juiste poolrichting bij het plaatsen van de batterijen/accu's in de afstandsbediening.
- Verwijder de batterijen/accu's als u dat de afstandsbediening langere tijd niet gebruikt om schade door leeglopen te voorkomen. Leeglopende of beschadigde batterijen/accu's kunnen bij contact met de huid bijtende wonden veroorzaken. Draag beschermende handschoenen bij het hanteren van beschadigde batterijen/accu's.
- Berg batterijen/accu's buiten het bereik van kinderen op. Laat batterijen/accu's niet achteloos rondslingeren. Kinderen of huisdieren kunnen deze inslikken.
- Vervang alle batterijen/accu's op hetzelfde moment. Het combineren van oude en nieuwe batterijen/accu's in de afstandbediening kan leiden tot uitlopen van de batterijen/accu's. Dit kan schade aan het afstandsbediening veroorzaken.
- Demonteer batterijen/accu's niet. Sluit ze niet kort en werp ze niet in het vuur. Probeer nooit niet-oplaadbare batterijen op te laden. Er bestaat explosiegevaar.

7. Onderdelen en bedieningselementen



- 1 Toets ON/OFF
- 2 Toets LOCAL
- 3 Toets PRESET
- 4 Scherm
- 5 Toets LEFT
- 6 Toets RIGHT

- 7 Toets MENU
- 8 Draaiknop
- 9 IR-ontvanger
- 10 Aansluiting LINE OUT
- 11 Hoofdtelefoonaansluiting
- 12 Aansluiting DC IN 5V

- 13 Toets 
- 14 Numeriek toetsenbord
- 15 Toets 
- 16 Pijltoetsen
- 17 Toets 
- 18 Toets 
- 19 Toets MODE
- 20 Toets 
- 21 Toets 
- 22 Toets 
- 23 Toets LOCAL
- 24 Toets 
- 25 Toets 
- 26 Toets OK
- 27 Toets 
- 28 Toets 
- 29 Toets EQ
- 30 Toets 
- 31 Toets DIMMER
- 32 Toets INFO

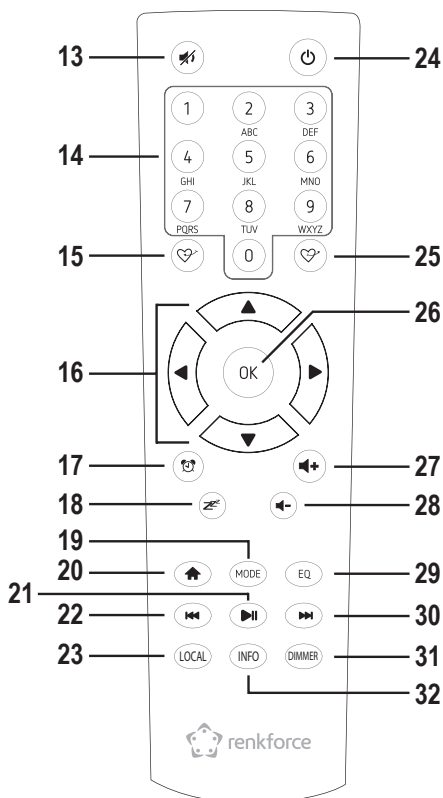

Ingave van tekens met toetsenbord met 10 toetsen

Toets	Tekens	Toets	Tekens
1	1 versch. speciale karakters (zie scherm)	6	6, M, N, O, m, n, o
2	2, A, B, C, a, b, c	7	7, P, Q, R, S, p, q, r, s
3	3, D, E, F, d, e, f	8	8, T, U, V, t, u, v
4	4, G, H, I, g, h, i	9	9, W, X, Y, Z, w, x, y, z
5	5, J, K, L, j, k, l	0	0, DEL

→ Door te drukken op de cijfers 0, 1, 2, enz..., bijv. bij de ingave van een wachtwoord, verschijnen de getallen en letters (alfa-numerische karakters) zoals u ze op de lijst hierboven vindt. Bij elke druk op de toets springt de weergave een cijfer of een letter verder.

Als u bijvoorbeeld op toets (5) drukt, wordt als eerste het cijfer "5" weergegeven. Druk nogmaals op de toets, de grote letter "J" wordt weergegeven, enz. Om het volgende teken in te voeren, drukt u op de draaiknop (8) of de OK-knop (26) op de afstandsbediening. Als alle tekens zijn ingevoerd, bevestigt u uw invoer door de draaiknop (8) of de OK-knop (26) op de afstandsbediening ingedrukt te houden.

8. Opstellen

Houd bij de keuze van de plaats van opstelling rekening met de omstandigheden zoals de plaats van de dichtstbijzijnde contactdoos, etc.

Let bij het plaatsen van het apparaat er ook op dat blootstelling aan direct zonlicht, trillingen, stof, hitte, kou en vocht moet worden voorkomen. Er mogen zich geen sterke transformatoren of motoren in de nabijheid van het apparaat bevinden.



Boor of schroef voor het bevestigen van het apparaat niet in de behuizing en plaats geen extra schroeven. Hierdoor wordt het apparaat beschadigd.

Zorg dat het apparaat stabiel wordt geplaatst aangezien omlaag vallende apparatuur ongelukken kan veroorzaken.



Door toepassing van diverse laksoorten en polijstmiddelen op meubilair kan niet worden uitgesloten dat de poten van het apparaat, als gevolg van een chemische reactie, zichtbare sporen op meubilair kunnen achterlaten. Het apparaat dient daarom niet zonder geschikte bescherming op kostbare meubeloppervlakken te worden geplaatst.

Plaats het apparaat op een effen, recht oppervlak die zijn gewicht kan dragen.

9. Aansluiten

a) Elektrische aansluiting



De contactdoos waarop de netvoedingsadapter wordt aangesloten moet zich in de nabijheid van het apparaat bevinden en gemakkelijk bereikbaar zijn, zodat het apparaat in geval van storingen snel en zonder gevaren van de netspanning kan worden losgekoppeld.

Controleer of de aangegeven spanning op de netvoedingsadapter overeenkomt met de netspanning van uw elektriciteitsleverancier. Probeer het apparaat nooit op een andere spanningsbron te laten werken.

Wees voorzichtig bij het hanteren van netsnoeren en metaansluitingen. Netspanning kan levensgevaarlijke elektrische schokken veroorzaken.

Laat kabels niet zonder toezicht rondslingeren. Deze dienen op deskundige wijze gelegd te worden om gevaar voor ongevallen te voorkomen.

- Verbind de laagspanningsstekker van de adapter met de aansluiting DC IN 5V (12).
- Steek de netvoedingsadapter in een wandcontactdoos.

b) Aansluiting voor extra toestellen

Aansluiting van externe apparaten

- Aan de aansluiting LINE OUT (10) kunt u indien nodig een versterker of een actieve luidsprekerbox aansluiten. Verbind de audio-ingang van het extern apparaat met de aansluiting LINE OUT (10).
- Indien de stekker van het extern apparaat niet past, kunt u een geschikte adapter gebruiken.

—→ Wanneer er een extern apparaat is aangesloten, wordt het volume van het apparaat via deze volumeregelaar ingesteld. Het volume van de weergave via de ingebouwde luidspreker van de internetradio kunt u ook met de volumeregeling aan de internetradio instellen.

Aansluiting van een hoofdtelefoon

- Aan de koptelefoonaansluiting (11) kunt u indien nodig een koptelefoon aansluiten.
- De luidspreker wordt automatisch uitgeschakeld en de muziek wordt nu alleen nog via de aangesloten koptelefoon weergegeven.

c) Plaatsen/vervangen van de batterijen van de afstandsbediening

Voor u de afstandsbediening kunt gebruiken, moet u eerst de batterijen plaatsen. Ga als volgt te werk:

- Open het batterijvakdeksel aan de achterzijde van de afstandsbediening.
- Plaats twee AAA batterijen in het batterijvak. Let daarbij op de juiste polariteit (plus/+ en min/-). Deze is op het batterijvak aangeduid.
- Schuif het deksel weer op het batterijvak.

—→ Als de reikwijdte van de afstandsbediening afneemt of deze niet meer functioneert, moet de batterij vernieuwd worden zoals hierboven beschreven.

10. Bediening

a) Eerste instelling

- Als u het apparaat voor het eerst aanzet of als u het eerder heeft teruggezet naar de fabrieksinstellingen, dan verschijnen de taalkeuze en de volgende berichten na het inschakelen op het display. Het opstartproces duurt enkele seconden.

Taalkeuze

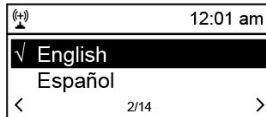

- Gebruik de draaiknop (8) of de bijbehorende pijltjestoetsen (16) op de afstandsbediening om de gewenste taal te selecteren.
- Bevestig uw keuze door op de draaiknop (8) of de OK-toets (26) op de afstandsbediening te drukken.

Instellen van de wifi-verbinding

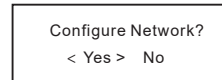
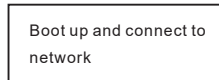

- Selecteer met de toetsen LEFT (5) of RIGHT (6) of de respectievelijke pijltoetsen (16) op de afstandsbediening "YES".
- Bevestig de ingave door op de draaiknop (8) of op de toets OK (26) op de afstandsbediening te drukken.
- Kies in het volgende scherm "Add/Remove AP" en bevestig de ingave opnieuw zoals hierboven beschreven.

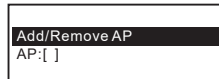

- Kies in het volgende scherm "Add AP (Scan)" en bevestig de ingave opnieuw zoals hierboven beschreven.

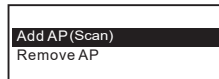

- De radio zoekt nu naar alle WLAN-router die in de buurt kunnen worden ontvangen en maakt een lijst ervan op.
- Selecteer de gewenste WLAN-router en bevestig de ingave.
- Geef de netwerksleutel van uw WLAN-router in. Gebruik voor de ingave het toetsenbord met 10 toetsen (14) van de afstandsbediening of gebruik de draaiknop (8) om de benodigde cijfers en tekens te selecteren.
- Als het gewenste teken verschijnt drukt u op de draaiknop (8) of de OK-toets (26) op de afstandsbediening om het volgende teken in te voeren.
- Druk op de toets LEFT (5) of op de respectievelijke pijltoets (16) van de afstandsbediening om het laatst ingegeven teken te wissen.

→ Bij de ingave van een trefwoord wordt een onderscheid gemaakt tussen grote en kleine letters.

- Als alle tekens zijn ingevoerd, bevestigt u de netwerksleutel door lang op de draaiknop (8) of de OK-toets (26) op de afstandsbediening te drukken. De verbinding wordt tot stand gebracht en de radio gaat terug naar het hoofdmenu.
- Bij een geslaagde verbinding verschijnt de volgende melding:

Association complete

- Links-bovenaan op het scherm (4) wordt de ontvangstkwaliteit getoond. Hoe meer balken er verschijnen, hoe beter de verbinding met het netwerk is.

↓

T...	11:10 AM
My Favourite	
Internet Radio	





b) Basisfuncties

Aan-/uitschakelen









- Om de stand-by-modus in of uit te schakelen, drukt u op de toets ON/OFF (1) of op de toets  (24) op de afstandsbediening.

————> In stand-by-modus toont het scherm (4) datum en uur.

Algemene bediening

- Door aan de draaiknop (8) te draaien, wordt het volume ingesteld en er kunnen functies worden geselecteerd of instellingen/waarden in het menu gewijzigd worden.
- Wanneer u de draaiknop (8) zoals een gewone toets indrukt, gebeurt hierdoor de bevestiging van een selectie of een instelling.
- Via de afstandsbediening kunt u het volume met de toetsen  (27) en  (28) wijzigen. De toets  (13) schakelt het geluid uit.
- De navigatie in het menu gebeurt via de afstandsbediening met de pijltoetsen (16).
- Met de toets LINKS (5) gaat u bij talrijke functies of instellingen een stap terug.
- Met de toets RECHTS (6) gaat u bij talrijke functies of instellingen een stap vooruit.
- Met de toets MODE-toets (19) kunt u de aanwezige bedrijfsmodi opvragen. Telkens wanneer u op de toets drukt, schakelt het apparaat naar de volgende bedrijfsmodus.
- De toets MENU (7) of  (20) opent het hoofdmenu van de internet-radio.

Functie van de andere toetsen



- Met de toets PRESET (3) of de toetsen  (15) of  (25) gaat u direct naar de favorietenlijst om zenders op te slaan of opgeslagen zenders te selecteren.
- De toets  (17) opent direct de instellingen voor de wekker.
- De toets  (31) opent direct de instellingen voor de schermhelderheid.
- In stand-by-modus kan de schermhelderheid door aan de draaiknop (8) te draaien manueel worden ingesteld.
- Die toets LOCAL (2) of (23) roep een lokale zenderselectie op, waarmee u lokale zenders aan de hand van verschillende categorieën kunt selecteren..
- De toets  (18) opent onmiddellijk de instelling voor de sleep-timer.
- De toets EQ (29) opent onmiddellijk de instelling voor de equalizer.
- De toets  (21) start of stopt de weergave van de interne-radiozenders.
- De toetsen  (22) en  (30) selecteren de volgende of de vorige zender uit de pas beluisterde zenderlijst.
- De toets INFO (32) opent informatie over het netwerk en over het systeem van het apparaat.

c) Menu - Bediening en overzicht

→ Hierna vindt u een overzicht van alle punten die u in het menu kunt selecteren. Bovendien wordt beschreven wat u in welk menupunt kunt instellen of welke functie achter het respectievelijke punt staat.

Houd er rekening mee dat de individuele configuratiepunten of door software-updates kunnen wijzigen.

- Roep het menu op met de toets MENU (7) of de toets  (20) op de afstandsbediening.
- Navigeer met de toetsen LEFT (5), Right (6) en met de draaiknop (8) in het menu.
- Met de afstandsbediening navigeert u met de pijltoetsen (16) in het menu.
- Om een functie te selecteren of een menupunt te bevestigen, drukt u op de draaiknop (8) of op de toets OK (26) op de afstandsbediening.

Menu-niveau 1	Menu-niveau 2	Korte beschrijving
Mijn favoriet		Selectie van de favorietenlijst Directe selectie via de toets PRESET (3) of  (25) is mogelijk
Internetradio	Skytune	Naar internet-radiozenders zoeken aan de hand van verschillende criteria Directe selectie via de toets MODE (19) is mogelijk
	Zoek (Skytune)	Naar internet-radiozenders zoeken aan de hand van de namen van zenders
	Geschiedenis	Naar internet-radiozenders zoeken aan de hand van de laatst beluisterde zenders (max. 99)
BT streaming		Activeert de Bluetooth®-functie met de koppeling van Bluetooth®-apparaten Directe selectie via de toets MODE (19) is mogelijk
Mediacentrum	UPnP	Toegang tot uw media-server Directe selectie via de toets MODE (19) is mogelijk
	Mijn afspeellijst	Toegang tot de playlist van uw media-server
	Mijn afspeellijst wissen	Wissen van de playlist van uw mediaserver
Alarm		Instelling van de wekfunctie Directe selectie via de toets  (17) is mogelijk
Slaaptimer		Activering/instelling van de sleep-timer Directe selectie via de toets  (18) is mogelijk

Menu-niveau 1	Menu-niveau 2	Korte beschrijving
Instellingen	Netwerk	Instellingen voor uw WLAN-netwerk
	Datum en tijd	Instelling van tijd/datum
	Taal	Instelling menutaal
	Instelling plaatselijke radio	Instellingen voor de keuze van de lokale zenders die via de toets LOCAL (2) of (23) kunnen worden opgeroepen
	Af speelinstelling	Instellingen voor de weergave van muziektitels
	Hervat bij aanschakelen	Instelling of het apparaat bij het inschakelen die laatst gebruikte bedrijfsmodus selecteert of het menu weergeeft
	Power-on options	Instellen of het apparaat in de standby-modus gaat of terugkeert naar het hoofdmenu (thuis) na een stroomreset of stroomuitval.
	Auto power save	Zet de radio op stand-by om stroom te besparen als de radio niet speelt..
	Dimmer	Instellingen voor de schermhelderheid Directe selectie via de toets DIMMER (31) is mogelijk
	Contrast	Het contrastniveau van het scherm aanpassen
	EQ	Afroepen van verschillende klankinstellingen Directe selectie via de toets EQ (29) is mogelijk
	Tijdbuffer	Instelling van het buffergeheugen voor een weergave zonder onderbrekingen
	Informatie	Opvragen van informatie over het WLAN-netwerk en over het apparaat Directe selectie via de toets INFO (32) is mogelijk
	Software-update	Bijwerking van de software
Terugzetten op fabrieksinstellingen	Zet het apparaat naar de fabrieksinstellingen terug OPGEPART: persoonlijke instellingen worden gewist	

d) Bedrijfsmodus internet-radio

Internet-radiozenders zoeken

- Druk op de toets MENU (7) of de toets  (20) op de afstandsbediening en kies met de draaiknop (8) of de pijltoetsen(16) het menupunt "INTERNETRADIO".
 - Druk op de draaiknop (8) of op op toets 26 om de keuze te bevestigen.
 - Selecteer het menupunt "SKYTUNE" en druk op de draaiknop (8) of de toets OK (26) om te bevestigen.
- > Het menupunt „SKYTUNE“ kan ook worden bereikt door direct op de toets MODE (19) te drukken.
- Om een zender te selecteren opent u een van de volgende menupunten: Hier zijn de zenders volgens verschillende criteria, b.v. Regio en genre gesorteerd.
 - Selecteer de gewenste zender en druk op de draaiknop (8) of de toets OK (26) om te bevestigen.
- > Locale zenders kunt u ook direct met de toets LOCAL (2) of (23) op de afstandsbediening selecteren. Hier vindt u de locale zenders in verschillende categorie samengevat.
- Als alternatief voor de beschreven zoekopdracht kunt u de zenders ook via het menupunt "ZOEK (SKYTUNE)" zoeken. Hier gebeurt het zoeken op zendernaam of gedeelte van zendernaam.
 - Een andere methode om zenders te zoeken staat onder het menupunt „GESCHIEDENIS“ ter beschikking. Hier worden de laatste 99 beluisterde zenders getoond.

Zender toevoegen aan favorietenlijst

- Stel de zender in, die aan uw favorietenlijst moet worden toegevoegd.
 - Hou de toets PRESET (3) of de toets  (15) ingedrukt tot er linksboven op het scherm een kleine pijl verschijnt. De zender is nu in de favorietenlijst opgeslagen.
- > De opgeslagen zender wordt aan het einde van uw favorietenlijst toegevoegd. Er kunnen tot 99 zenders aan de favorietenlijst worden geprogrammeerd.

Zender in de favorietenlijst selecteren

- Druk kort op toets PRESET (3) of op de toets  (25). De favorietenlijst verschijnt.
 - Kies met de draaiknop (8) of de pijltoetsen (16) de gewenste zender.
 - Druk op de draaiknop (8) of op op toets OK (26) om de zender op te roepen.
- > De favorietenlijst kan ook via het menupunt "MIJN AFSPEELLIJST" worden afgeroepen.

Favorietenlijst beheren

- Markeer de zender die moet worden bewerkt in de favorietenlijst.
- Druk op de toets RIGHT (6) of de respectievelijke pijltoets (16) op de afstandsbediening.
- Er verschijnen nu in het menu bijkomende opties waarmee de zender verplaatst of verwijderd kan worden.

Beheer van de favorietenlijst via een computer

U kunt uw favorietenlijst ook via een computer beheren. Hier kunt u zenders toevoegen, verplaatsen of wissen.



De computer die voor het beheer wordt gebruikt, moet zich in hetzelfde netwerk als de internetradio bevinden.

- Druk op de toets MENU (7) of de toets  (20) op de afstandsbediening en kies met de draaiknop (8) of de pijltoetsen (16) het menupunt "INSTELLINGEN" en bevestig de selectie.
- Kies het menupunt "INFORMATIE" en bevestig de keuze.

→ Het menupunt "INFORMATIE" kan ook direct worden bereikt door op de toets MODE (32) te drukken.

- Kies het menupunt "NETWERKINFORMATIE" en bevestig de keuze.
- Onder het punt "IP" vindt u het IP-adres van uw internetradio.
- Geef uw IP-adres, n de internet-browser van uw computer in (Google Chrome of Internet Explorer).
- Er verschijnt een overzicht van de opgeslagen favorietenlijsten.

MY STATIONS

Channel Group : 000T		
Channel Name	URL	
1. DJ AAM Radio FM	*****	Edit Delete Top Up Down Bottom
2. Country Radio Switserlar	*****	Edit Delete Top Up Down Bottom
3. Bigbeat	*****	Edit Delete Top Up Down Bottom
4. 24Radio Switserland	*****	Edit Delete Top Up Down Bottom
5. AFN American Freedom	*****	Edit Delete Top Up Down Bottom
6. Energy Berlin	http://energyradio.de/bremen	Edit Delete Top Up Down Bottom
7. MP3 Pro	http://www.katrafm.com/katrafm_mp3pro.m3u	Edit Delete Top Up Down Bottom
8. 2	http://www.ultranet.biz/vegasandanski.m3u	Edit Delete Top Up Down Bottom
9. stream 2	http://lindowsradio.com:8600/listen.pls	Edit Delete Top Up Down Bottom
10. aac 128	http://eastlondonradio.com:8100/bighigh.aac	Edit Delete Top Up Down Bottom
11. Seoul Shoutcast	http://yp.shoutcast.com/sbin/tunein-station	Edit Delete Top Up Down Bottom

Add Channel		
Channel Name	URL	
<input style="width: 95%;" type="text"/>	<input style="width: 95%;" type="text"/>	<input type="button" value="Submit"/> <input type="button" value="Reset"/>

DELETE	Wist de huidige zender uit de lijst
TOP	Verplaatst de zender naar het begin van de lijst
UP	Verplaatst de zender een positie naar boven
DOWN	Verplaatst de zender een positie naar onder
BOTTOM	Verplaatst de zender naar het einde van de lijst
ADD CHANNEL	Geef hier de zendernamen en de bijhorende URL (Adres van de audiostream) in om een zender aan de lijst toe te voegen

e) Werking media-center

Met behulp van het Media-Center kunt u muziek weergeven, die zich op een vrijgegeven toestel in uw netwerk bevindt.



Het toestel waarvan de weergave moet gebeuren moet zich in hetzelfde netwerk als de internetradio bevinden en de respectievelijk folder moet voor toegang zijn vrijgegeven.



Weergave

→ Het apparaat ondersteunt UPnP en is DLNA-compatibel.

Daardoor heeft u de mogelijkheid om muziek van uw netwerk te streamen. Dit veronderstelt dat er zich in uw netwerk een compatibel toestel bevindt, dat als server functioneert. Dit kan bijv. een netwerkschijf zijn of ook een normale PC met bijv. Windows® 8, waarop toegang tot publieke folders of Media-Sharing toegelaten is. Meer hierover vindt u in de hulpteksten of in de documentatie die bij uw toestel hoort.

- Druk op de toets MENU (7) of de toets  (20) op de afstandsbediening of selecteer met de draaiknop (8) of de pijltoetsen (16) het menupunt "MEDIACENTRUM".
- Druk op de draaiknop (8) of op op toets 26 om de keuze te bevestigen.
- Selecteer het menupunt "UPnP" en druk op de draaiknop (8) of de toets OK (26) om te bevestigen.

→ Het menupunt "UPnP" kan ook direct worden bereikt door op de toets MODE (19) te drukken.

- Het toestel zoekt automatisch naar compatibele toestellen in het netwerk en geeft die in een lijst weer.
- Selecteer het gewenste toestel en druk op de draaiknop (8) of de toets OK (26) om te bevestigen.
- Nu wordt het menu van de server weergegeven. Welke folder en groeperingen er worden weergegeven hangt af van de server. Navigeer door de structuur en start de weergave van de gewenste titels door op de draaiknop (8) of de toets OK (26) te drukken.
- De geselecteerde titel wordt afgespeeld.
- Hou de toetsen LEFT (5) of RIGHT (6) ingedrukt om een titel achteruit of vooruit te springen.
- De weergave kan ook met de toetsen  (21),  (22) en  (30) gecontroleerd worden..
- Druk op de toets LEFT (5) om weer naar het overzicht te gaan en een andere titel te selecteren.

Titel aan de playlist toevoegen

- Om een net afgespeelde of gemarkeerde titel aan uw playlist toe te voegen, hou de draaiknop (8) ingedrukt tot er linksboven op het scherm een kleine pijl verschijnt.
- De titel wordt aan de playlist toegevoegd.

→ De opgeslagen titel wordt aan het einde van uw playlist toegevoegd. Er kunnen tot 99 nummers geprogrammeerd worden. De playlist wordt gewist bij het uitschakelen van het apparaat.

Titels uit de playlist afspelen

- De playlist kan in het menu van het Media Center in punt „MIJN AFSPEELLIJST“ opgeroepen worden.
- Uit de playlist kunnen titels door op de draaiknop (8) of op de toets OK (26) te drukken, worden afgespeeld.

Playlist beheren

- Markeer de titel die moet worden bewerkt in de playlist.
- Druk op de toets RIGHT (6) of de respectievelijke pijltoets (16) op de afstandsbediening.
- Er verschijnen nu in het menu bijkomende opties waarmee de titel verplaatst of verwijderd kan worden.

Playlist wissen

- Om een playlist te verwijderen, markeert u het punt „MIJN AFSPEELLIJST WISSEN“ in het menu van het Media Center en drukt u op de draaiknop (8) of op de toets OK (26).
- Er volgt een voor alle veiligheid een verzoek dat u moet bevestigen om het verwijderingsproces af te sluiten.

—> De playlist wordt bij het uitschakelen van het apparaat automatisch gewist.

f) Bluetooth®-weergave

Voordat een overdracht tussen uw Bluetooth®-apparaat en de internet-radio mogelijk is, moeten beide apparaten aan elkaar worden gekoppeld. Dit proces wordt “pairing” genoemd.

—> Indien er reeds een koppeling met een Bluetooth®-toestel bestaat, wordt die automatisch opnieuw hersteld van zodra beide toestellen zich binnen reikwijdte bevinden en in de internetradio de Bluetooth®-modus geselecteerd is. Deze functie moet echter eventueel in uw Bluetooth®-toestel geactiveerd worden.

- Druk op de toets MENU (7) of de toets  (20) op de afstandsbediening of selecteer met de draaiknop (8) of de pijltoetsen (16) het menupunt “BT streaming”.

—> Het menupunt “BT streaming” kan ook direct worden bereikt door op de toets MODE (19) te drukken.

- Druk op de draaiknop (8) of op de toets 26 om de keuze te bevestigen.
- Schakel het Bluetooth®-toestel waarmee u de internet-radio wilt koppelen in en activeer de pairing-modus (raadpleeg daartoe de gebruikershandleiding van het betreffende toestel). Het apparaat zoekt dan naar Bluetooth®-toestellen in het ontvangstbereik.
- Wanneer de internet-radio wordt gevonden, geeft uw Bluetooth®-toestel zijn naam (RF-IR-MONO1-xxxx) weer (xxxx is toestel-specifieke code die van toestel tot toestel verschillend is).
- Selecteer de internet-radio op uw Bluetooth®-toestel.
- Start de weergave op uw Bluetooth®-toestel.
- De weergave gebeurt nu via de internet-radio.

g) Wekfunctie

Wekkerinstellingen oproepen

- Druk op de toets MENU (7) of de toets  (20) op de afstandsbediening en kies met de draaiknop (8) of de pijltoetsen (16) het menupunt "ALARM" en bevestig de selectie.

————> Het menupunt „ALARM“ kan ook direct worden bereikt door op de toets  (17) te drukken.

Wekker instellen

Het toestel biedt twee wektijden die u apart van elkaar kunt instellen en gebruiken. Het instellingsproces is voor beide wektijden identiek.

- Selecteer nu in het wekkermenu de gewenste alarm en schakel het in.
- Stel nu de wektijd, de wektoon, de wekdagen en het wektoonvolume in.

————> Bij het wekken met de internet-radio moet u een zender uit uw opgeslagen favorieten selecteren.

- De wekker is nu actief en ingesteld. U kunt het menu nu verlaten.
- Op het scherm (4) verschijnt het bijhorende symbool bij geactiveerde wekfunctie.

Alarm uitschakelen

- Wanneer het alarm weerklinkt, kunt u het uitschakelen door op de draaiknop (8) of op de toets OK (26) te drukken.
- Het alarm wordt tot de volgende wekijd uitgeschakeld.
- Om het alarm volledig uit te schakelen, navigeert u in het wekkermenu en schakelt u het geactiveerde alarm uit.
- De beschikbare instellingen van de wekker blijven daardoor toch behouden.

h) Sleep-timer

Met deze functie kunt u het apparaat na een instelbare tijd automatisch uitschakelen om bijv. met muziek in te slapen.

- Druk op de toets MENU (7) of de toets  (20) op de afstandsbediening en kies met de draaiknop (8) of de pijltoetsen (16) het menupunt "SLAAPTIMER" en bevestig de selectie.

————> Het menupunt "SLAAPTIMER" kan ook direct worden bereikt door op de toets  (18) te drukken.

- Wanneer u de sleep-timer activeert (er moet een tijd geselecteerd zijn), schakelt de radio na de geselecteerde tijd automatisch uit.
- U kunt de volgende tijden selecteren: 15, 30, 45, 60, 90, 120, 150 of 180 minuten.

i) Instellingen in het menu

Hier vindt u een meer gedetailleerde uitleg over de verschillende menupunten in het menu "INSTELLINGEN".

- Druk op de toets MENU (7) of de toets  (20) op de afstandsbediening en kies met de draaiknop (8) of de pijltoetsen (16) het menupunt "INSTELLINGEN" en bevestig de selectie.

“NETWERK“

Hier kunt u toegangspunten (AP = Access Point) naar uw WLAN-netwerk toevoegen/verwijderen en beheren.

Toegangspunt toevoegen

Ga te werk zoals onder “Bediening/Eerste gebruik” is beschreven

Toegangspunt verwijderen

Kies het menupunt voor het verwijderen van toegangspunten en duidt het te verwijderen toegangspunt aan.

Toegangspunten beheren

Hier kan informatie over een bepaald toegangspunt worden opgeroepen of gewijzigd.

→ Verander deze instellingen alleen wanneer er een probleem ontstaat en u weet welke instellingen er gewijzigd moeten worden.

WLAN-kanalen beheren

Hier kunt u uw land instellen om de land-specifieke, gebruikte WLAN-kanalen vast te leggen.

“DATUM EN TIJD“

Hier zijn de volgende instellingen mogelijk:

- Selectie van de tijdzone
- Weergaveformaat van de tijdsweergave
- Weergaveformaat van de datumweergave
- Respecteren van zomer- en wintertijd
- Keuze tussen automatische tijdstelling via het netwerk om manuele tijdstelling
- Instelling van de automatische tijd-server voor de automatische tijdstelling

“TAAL“

Instelling van de menutaal

“INSTELLING PLAATSELIJKE RADIO”

Hier zijn de volgende instellingen mogelijk:

- Automatische landskeuze voor de instelling van locale zenders (oproepbaar via de toets LOCAL (2) of (23))
- Manuele landskeuze voor de instelling van locale zenders (oproepbaar via de toets LOCAL (2) of (23))

“AFSPEELINSTELLING”

Hier zijn de volgende instellingen voor UPnP-weergave mogelijk:

- Instellen van de herhalingsfunctie bij het afspelen van muziekbestanden (alle titel of een titel wordt herhaald)
- Willekeurige weergavevolgorde bij het afspelen van muziekbestanden

“HERVAT BIJ AANSCHAKELEN”

Hier kan worden ingesteld of het toestel bij het inschakelen de laatste bedrijfsmodus voor het uitschakelen herneemt of met de weergave van het hoofdmenu start.

„POWER-ON OPTIONS“

Hier zijn de volgende instellingen mogelijk voor de reactie van het apparaat na een spanningsreset of stroomuitval:

- Apparaat gaat in de stand-bymodus
- Apparaat geeft het hoofdmenu weer (home page)

“AUTO POWER SAVE”

Als de radio niet speelt, wordt hij na 30 minuten automatisch op stand-by gezet om stroom te besparen, of u kunt de instelling wijzigen naar 15 minuten.

“DIMMER“

Hier kan het gedrag van het scherm en de schermhelderheid worden ingesteld.

—> Dit menupunt kan ook direct via de toets DIMMER (31) worden geselecteerd.

- De modus bepaalt of het scherm na bepaalde tijd van niet-gebruik gedimd wordt of niet.
- De helderheidsinstelling legt de schermhelderheid voor de gedimde en niet-gedimde toestand vast.

—> De helderheid van het display wordt in de stand-bymodus standaard op een bepaald niveau gedimd. De helderheid kan verder omlaag worden gebracht door handmatig aan de draaiknop (8) te draaien.

“CONTRAST”

Het contrastniveau van het display kan worden ingesteld door de draaiknop (8) te draaien en vervolgens op de draaiknop (8) te drukken om de instelling te bevestigen.

“EQ”

Hier kunnen de klankvoorinstellingen voor de verschillende muzieksoorten worden ingesteld.

“TIJDBUFFER“

Instelling van de buffertijd voor de internetradio-weergave.

—> Bij de weergave van internet-radiozenders worden de gegevens gebufferd om bij een slechte verbinding of korte onderbrekingen het blokkeren te vermijden. Indien de internetontvangst slecht is, kan het verhogen van de buffertijd tot een weergave zonder onderbrekingen leiden.

“INFORMATIE”

Hier kunt u informatie over uw netwerk en over uw internetradio oproepen.

—> Dit menupunt kan ook direct via de toets INFO (32) worden geselecteerd.

“SOFTWARE-UPDATE“

Hier kunt u op het en naar software-updates zoeken en die eventueel installeren.

“TERUGZETTEN OP FABRIEKSINSTELLINGEN”

Hier kunt u de internetradio naar de fabrieksinstellingen terugzetten.

11. Onderhoud

- Steek de netadapter nooit direct in een stopcontact als het apparaat van een koude in een warme ruimte is gebracht. Het condenswater dat daarbij ontstaat kan onder bepaalde omstandigheden het apparaat onherstelbaar beschadigen. Laat het apparaat zonder stekker in het stopcontact op kamertemperatuur komen. Wacht totdat het condenswater is verdampt.
- Trek nooit aan kabels om netadapters uit het stopcontact te nemen, trek deze altijd via de daarvoor bestemde greepvlakken uit het stopcontact.
- Trek de netvoedingadapter uit het stopcontact wanneer u het product langere tijd niet gebruikt.
- Neem bij onweer om veiligheidsredenen altijd de netvoedingadapter uit het stopcontact.
- Het toestel en de netvoedingadapter nooit afdekken om voldoende ventilatie te waarborgen. Bovendien mag de luchtcirculatie niet door voorwerpen zoals tijdschriften, tafelkleden en gordijnen gehinderd worden.
- Het wordt afgeraden gedurende een langere periode naar muziek met een te hoog volume te luisteren. Uw gehoor kan daardoor schade oplopen. Dit geldt met name voor het gebruik met een hoofdtelefoon.

12. Verhelpen van storingen

U heeft problemen om uw internetradio bij uw WLAN aan te melden.

- Controleer of een ander apparaat zoals bijv een computer of een tablet via de WLAN toegang tot het internet kan krijgen.
- Eventueel wordt de reikwijdte van uw WLAN-netwerk overschreden. Probeer om uw internet-radio dichterbij uw WLAN-router te plaatsen.
- Controleer of de router van de DHCP-server loopt of indien u de statische IP-adressen van alle instellingen (subnet-mask, standard gateway) correct in de internet-radio hebt geconfigureerd.
- Zorg ervoor dat de firewall de noodzakelijke, uitgaande poorten niet blokkeert.
- Talrijke Access-Points zijn zo geconfigureerd dat ze nieuwe apparaten niet toelaten zolang hun MAC-adres niet op de configuratiepagina in het Access Point is ingegeven. Respecteer hierbij het handboek van Access Point of uw router.

De MAC-adressen vindt u als volgt in het menu:

„INSTELLINGEN“ > „INFORMATIE“ > „NETWERKINFORMATIE“ > „WIFI MAC“ of via de toets INFO (32)

- Controleer of u de correcte WLAN-sleutel hebt ingegeven. Let bij het schrijven op grote en kleine letters.

U wilt de Media-Center-functie gebruiken, maar de radio vindt geen apparaat in het netwerk.

- Controleer of de radio met uw LAN verbonden is. Bovendien moeten de radio en de server zich in hetzelfde netwerk bevinden.
- Op uw server is er firewall actief, die eventueel de toegang naar de vrijgegeven of openbare folders blokkeert. Respecteer hier ook het handboek van uw firewall.

U ziet de computer waarop u de muziek wilt afspelen op de lijst, maar u vindt geen folders.

- Controleer wanneer er op de computer of de server een firewall actief is, of deze eventueel de toegang tot de folders blokkeert. Voor een snelle test kunt u de firewall gedurende korte tijd activeren.

U kunt geen folders vrijgeven omdat de functie niet wordt weergegeven.

- Activeer de functie op file-sharing in uw systeem.

De internet-radio is met uw netwerk verbonden. Hij speelt echter geen speciale zenders af.

- Eventueel zendt de internet-radio op een gegeven moment niet uit. Dit kan aan verschillen in tijdzone te wijten zijn.
- Eventueel maken teveel gebruikers tegelijk gebruik van de zender. Daardoor kan het zijn dat deze overbelast is.
- Het kan ook zijn dat slechts een bepaald aantal gebruikers van de server gebruik kan maken en dat dit aantal op dit moment bereikt is.
- Het is eventueel mogelijk dat de zender helemaal niet meer uitzendt.
- Het is eventueel ook mogelijk dat achterliggende link naar de radiozender net meer actueel is. De links worden dagelijks bijgewerkt. Normaal gezien moet de zender dan een of twee dagen later opnieuw beschikbaar zijn.
- Het kan zijn dat de internetverbinding tussen een radiozender in een ander land en uw verbinden gedurende bepaalde tijd of continu langzaam is. Probeer hier of u de zender op een computer of een andere toestel kunt afspelen.

De internet-radio moet de geselecteerde zender voortdurend opnieuw bufferen en de weergave blokkeert daardoor.

- De internet-radiozender wordt via een breedbandverbinding getransfereerd. Wanneer de bandbreedte van uw internetaansluiting te klein is of door een andere toepassing belast wordt, kan dit tot uitvallen leiden.
- Controleer uw internetverbinding en test de ontvangst met een andere zender.
- Eventueel s de ontvangst van uw WLAN-netwerk zwak of gedeeltelijk onderbroken. Probeer om uw internet-radio dichterbij uw WLAN-router te plaatsen.
- Verhoog de tijd van de bufferopslag in het instellingenmenu.

→ Bufferopslag betekent in dit geval dat het afspelapparaat eerst een klein gedeelte van de stream van het internet download en dan pas met de weergave ervan start. Zo wordt normaal gezien gegarandeerd dat de audio-gegevens zonder onderbreking kunnen worden weergegeven.



Andere herstellingen dan diegene die hierboven beschreven zijn mogen uitsluitend door een goedgekeurde vakman worden uitgevoerd.

13. Onderhoud en reiniging

Neem altijd de volgende veiligheidsinstructies in acht voordat u de internet-radio gaat schoonmaken of onderhouden:



Bij het openen van afdekkingen of het verwijderen van onderdelen, kunnen spanningvoerende delen vrij komen te liggen. Daarom moet het apparaat voor onderhoud of reparatie worden losgekoppeld van alle spanningsbronnen.

Condensatoren in het apparaat kunnen nog geladen zijn, zelfs als het apparaat van alle spanningsbronnen is losgekoppeld.

Reparaties uitsluitend laten uitvoeren door een vakman die vertrouwd is met de risico's resp. relevante voorschriften.



Gebruik in geen geval agressieve schoonmaakmiddelen, schoonmaakalcohol of andere chemische oplosmiddelen, omdat hierdoor de behuizing kan worden aangetast of de algehele werking een negatieve invloed kan ondervinden.

- Koppel het product los van de voeding voordat u het product gaat schoonmaken.
- Gebruik een droge, pluisvrije doek om het product schoon te maken.

14. Afvalverwijdering

a) Product



Alle elektrische en elektronische apparatuur die op de Europese markt wordt gebracht, moet met dit symbool zijn gemarkeerd. Dit symbool geeft aan dat dit apparaat aan het einde van zijn levensduur gescheiden van het ongesorteerd gemeentelijk afval moet worden weggegooid.

Iedere bezitter van oude apparaten is verplicht om oude apparaten gescheiden van het ongesorteerd gemeentelijk afval af te voeren. Eindgebruikers zijn verplicht oude batterijen en accu's die niet bij het oude apparaat zijn ingesloten, evenals lampen die op een niet-destructieve manier uit het oude toestel kunnen worden verwijderd, van het oude toestel te scheiden alvorens ze in te leveren bij een inzamelpunt.

Distributeurs van elektrische en elektronische apparatuur zijn wettelijk verplicht om oude apparatuur gratis terug te nemen. Conrad geeft u de volgende **gratis** inlevermogelijkheden (meer informatie op onze website):

- in onze Conrad-filialen
- in de door Conrad gemaakte inzamelpunten
- in de inzamelpunten van de openbare afvalverwerkingsbedrijven of bij de terugnamesystemen die zijn ingericht door fabrikanten en distributeurs in de zin van de ElektroG

Voor het verwijderen van persoonsgegevens op het te verwijderen oude apparaat is de eindgebruiker verantwoordelijk.

Houd er rekening mee dat in landen buiten Duitsland andere verplichtingen kunnen gelden voor het inleveren van oude apparaten en het recyclen van oude apparaten.

b) Batterijen/accu's

Verwijder eventueel geplaatste batterijen/accu's en gooi ze apart van het product weg. U als eindgebruiker bent wettelijk verplicht (batterijverordening) om alle gebruikte batterijen/accu's in te leveren; het weggooien bij het huisvuil is verboden.



Batterijen/accu's die schadelijke stoffen bevatten, zijn gemarkeerd met nevenstaand symbool. Deze mogen niet via het huisvuil worden afgevoerd. De aanduidingen voor de zware metalen die het betreft zijn: Cd = cadmium, Hg = kwik, Pb = lood (de aanduiding staat op de batterijen/accu's, bijv. onder de links afgebeelde vuilnisbaksymbool).

U kunt verbruikte batterijen/accu's gratis bij de verzamelpunten van uw gemeente, onze filialen of overal waar batterijen/accu's worden verkocht, afgeven. U voldoet daarmee aan de wettelijke verplichtingen en draagt bij aan de bescherming van het milieu.

Dek blootliggende contacten van batterijen/accu's volledig met een stukje plakband af alvorens ze weg te werpen, om kortsluiting te voorkomen. Zelfs als batterijen/accu's leeg zijn, kan de rest-energie die zij bevatten gevaarlijk zijn in geval van kortsluiting (barsten, sterke verhitting, brand, explosie).

15. Technische specificaties

Bedrijfsspanning	100-240 V/AC 50/60 Hz (Stroomaanvoer) / 5 V/DC (Internetradio)
Batterijen afstandsbediening	2 x 1,5 V microcellen (AAA)
Uitgangsvermogen	3 W
WLAN	IEEE802.11b/g/n
Veiligheidsprotocollen	WEP/WPA/WPA2
Bluetooth®-versie	V4.2 BR/EDR
Bluetooth® bereik	ong. 10 m
Zendfrequentie	2,4 GHz
Zendvermogen Bluetooth®	max. 0 dBm
Zendvermogen WLAN	13-21 dBm
Ondersteunde audioformaten	MP3, AAC, AAC+, FLAC
Wektijden	2
Schermbreedte	DOT-Matrix (3 rijen)
Aansluitingen	3,5 mm jack voor LINE OUT en koptelefoon
Afmetingen	167 x 101 x 102 mm
Massa	467 g
Gebuiksvoorwaarden	0 tot +60 °C / 30-85 % rel. luchtvochtigheid
Opslagvoorwaarden	-20 tot +60 °C / 30-85 % rel. luchtvochtigheid

16. Conformiteitsverklaring

Hierbij verklaart Conrad Electronic SE, Klaus-Conrad-Straße 1, D-92240 Hirschau, dat dit product in overeenstemming is met Richtlijn 2014/53/EU.

→ De volledige tekst van de EU Verklaring van Conformiteit is opvraagbaar via het volgende internetadres: www.conrad.com/downloads.

Kies een taal door een vlag aan te klikken. Tik het bestelnummer van het product in het zoekveld in. Daarna kunt u de Verklaring van Conformiteit in het PDF-formaat inlezen in uw PC.

© Dit is een publicatie van Conrad Electronic SE, Klaus-Conrad-Str. 1, D-92240 Hirschau (www.conrad.com).

Alle rechten, vertaling inbegrepen, voorbehouden. Reproducties van welke aard dan ook, bijvoorbeeld fotokopie, microverfilming of de registratie in elektronische gegevensverwerkingsapparatuur, vereisen de schriftelijke toestemming van de uitgever. Nadruk, ook van uittreksels, verboden. De publicatie voldoet aan de technische stand bij het in druk bezorgen.

Copyright 2024 by Conrad Electronic SE.