



Artikelnr.:

superrollo GW180

SR10180

superrollo GW185 \*

SR10185

\* miniband



## Geachte klant...

NL

...met de aanschaf van de rolluik-bandoproller **superrollo GW180/GW185** heeft u gekozen voor een kwaliteitsproduct van het bedrijf superrollo. Wij danken u voor uw vertrouwen.

<b>i</b>	<b>Geachte klant.....</b>	<b>2</b>		
<b>1.</b>	<b>Deze gebruiksaanwijzing... ..</b>	<b>4</b>		
1.1	Gebruik van deze gebruiksaanwijzing.....	4		
<b>2.</b>	<b>Gevaarsymbolen .....</b>	<b>4</b>		
2.1	Gevaren en signaalwoorden.....	5		
2.2	Gebruikte weergave en symbolen .....	5		
2.3	Vakbegrippen - Verklaring van begrippen .....	6		
<b>3.</b>	<b>Omvang van de levering.....</b>	<b>7</b>		
<b>4.</b>	<b>Overzicht superrollo GW180 / GW185 .....</b>	<b>8</b>		
4.1	Bedieningstoetsen en controlelampje.....	9		
<b>5.</b>	<b>Functiebeschrijving .....</b>	<b>10</b>		
5.1	Beschrijving van de veiligheidsfuncties .....	11		
<b>6.</b>	<b>Technische gegevens.....</b>	<b>12</b>		
6.1	Afmetingen .....	13		
6.2	Toegestane rolleukbanden.....	14		
<b>7.</b>	<b>Veiligheidsaanwijzingen.....</b>	<b>15</b>		
7.1	Juist gebruik .....	16		
7.2	Onjuist gebruik.....	17		
<b>8.</b>	<b>Veiligheidsaanwijzingen voor de montage .....</b>	<b>18</b>		
8.1	Benodigd gereedschap .....	18		
<b>9.</b>	<b>Montagevoorbereidingen .....</b>	<b>19</b>		
<b>10.</b>	<b>De muurhouder monteren .....</b>	<b>21</b>		
<b>11.</b>	<b>Band invoeren en bevestigen .....</b>	<b>23</b>		
<b>12.</b>	<b>De superrollo GW180 / GW185 monteren.....</b>	<b>25</b>		
<b>13.</b>	<b>Eindposities instellen .....</b>	<b>26</b>		
<b>14.</b>	<b>Handmatige bediening .....</b>	<b>28</b>		
<b>15.</b>	<b>Zomer-/wintertijd instellen .....</b>	<b>29</b>		
<b>16.</b>	<b>Automatische klok; korte beschrijving .....</b>	<b>30</b>		
16.1	Een openings- en sluitingstijd instellen .....	30		
16.2	De automatische klok in-/uitschakelen .....	31		
<b>17.</b>	<b>Alle instellingen wissen, software-reset .....</b>	<b>32</b>		
<b>18.</b>	<b>De superrollo GW180 / GW185 demonteren (bijv. voor verhuizing) .....</b>	<b>33</b>		
<b>19.</b>	<b>De band bij een defect verwijderen .....</b>	<b>35</b>		
<b>20.</b>	<b>Wat te doen wanneer... ? .....</b>	<b>36</b>		
<b>21.</b>	<b>Aanwijzingen over service en onderhoud .....</b>	<b>38</b>		
<b>22.</b>	<b>Trekkrachtdiagram.....</b>	<b>39</b>		
<b>23.</b>	<b>CE-keurmerk en EG-conformiteitsverklaring.....</b>	<b>40</b>		
<b>24.</b>	<b>Garantievoorwaarden .....</b>	<b>41</b>		

## i 1. Deze gebruiksaanwijzing...

... beschrijft hoe u bij de montage, de elektrische aansluiting en de bediening van uw rolluik-bandoproler superrollo GW180 / GW185 te werk moet gaan.

### i 1.1 Gebruik van deze gebruiksaanwijzing

- ◆ Lees deze gebruiksaanwijzing nauwkeurig voordat u met de werkzaamheden begint en neem alle veiligheidsaanwijzingen in acht.
- ◆ Deze gebruiksaanwijzing maakt deel uit van het product. Bewaar deze op een goed bereikbare plaats.
- ◆ Voeg deze gebruiksaanwijzing bij afgifte van de superrollo GW180 / GW185 aan derden toe.
- ◆ Bij schade die door niet-inachtneming van deze gebruiksaanwijzing en de veiligheidsaanwijzingen ontstaat, vervalt de garantie. Voor gevolgschade die daaruit voortvloeit, kunnen wij niet aansprakelijk worden gesteld.

## i 2. Gevaarsymbolen

In deze gebruiksaanwijzing gebruiken wij de volgende symbolen:



**Levensgevaar door elektrische schok**



**Gevaar / gevaarlijke situatie**

## 2.1 Gevaren en signaalwoorden

### GEVAAR!

Deze gevaren leiden tot ernstig letsel of de dood, indien ze niet vermeden worden.

### WAARSCHUWING!

Deze gevaren kunnen tot ernstig letsel of de dood leiden, indien ze niet vermeden worden.

### VOORZICHTIG!

Deze gevaren kunnen tot licht tot matig letsel leiden, indien ze niet vermeden worden.

### LET OP!

Oneigenlijk gebruik kan materiële schade veroorzaken.

## 2.2 Gebruikte weergave en symbolen

Weergave	Beschrijving
1.	Stappen
2.	
◆	Opsomming
(1) of a)	Lijst



Lees de bijbehorende instructies



Meer informatie

### DIN EN 13659

*'Afsluitingen buiten - prestatie- en veiligheidseisen.'*

- ◆ Deze norm legt de prestatie-eisen vast waar buiten aan een gebouw bevestigde afsluitingen aan moeten voldoen. Verder gaat het hier om gevaren voor de constructie, het transport, de montage, het gebruik en onderhoud van de afsluitingen.

### Hangende onderdelen

- ◆ Rolluiken

### Obstakelherkenning

- ◆ Als het rolluik tijdens de OMLAAG (▼)-beweging een obstakel raakt, dan wordt de superrollo GW180/GW185 uitgeschakeld z. pagina 11.

### Overbelastingsbeveiliging

- ◆ Als de aandrijving bij de OMHOOG (▲)-beweging blokkeert (bijv. door bevrozing), dan wordt de superrollo GW180/GW185 uitgeschakeld, z. pagina 11.

### Eindposities

- ◆ In beide richtingen van het rolluik wordt een eindpositie gedefinieerd en ingesteld. Zodra deze positie bereikt is, schakelt de superrollo GW180/GW185 uit en stopt het rolluik.

### Looptijdbeperking - Kortstondig bedrijf (KB)

- ◆ De superrollo GW180/GW185 is niet voor permanent bedrijf bedoeld. Het kortstondige bedrijf is uitgangspunt voor de maximale looptijd, zie pagina 12/ 15.

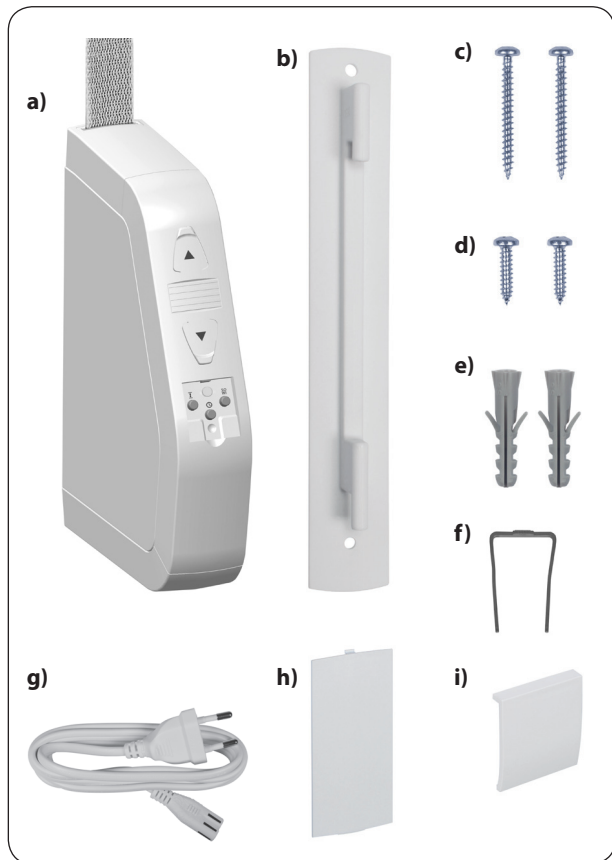

#### Omvang van de levering

- a) 1 x superrollo GW180/GW185
- b) 1 x muurhouder
- c) 2 x montageschroeven (4 x 40 mm)
- d) 2 x montageschroeven (4,2 x 19 mm)
- e) 2 x pluggen (S6 x 30 mm)
- f) 1 x ontgrendelingsklem
- g) 1 x aansluitkabel met eurostekker
- h) 1 x afdekking oprolwielvak
- i) 1 x afdekplaat
- j) 1 x gebruiksaanwijzing (zonder afbeelding)

#### Vergelijk na het uitpakken ...

de inhoud van de verpakking met deze gegevens.





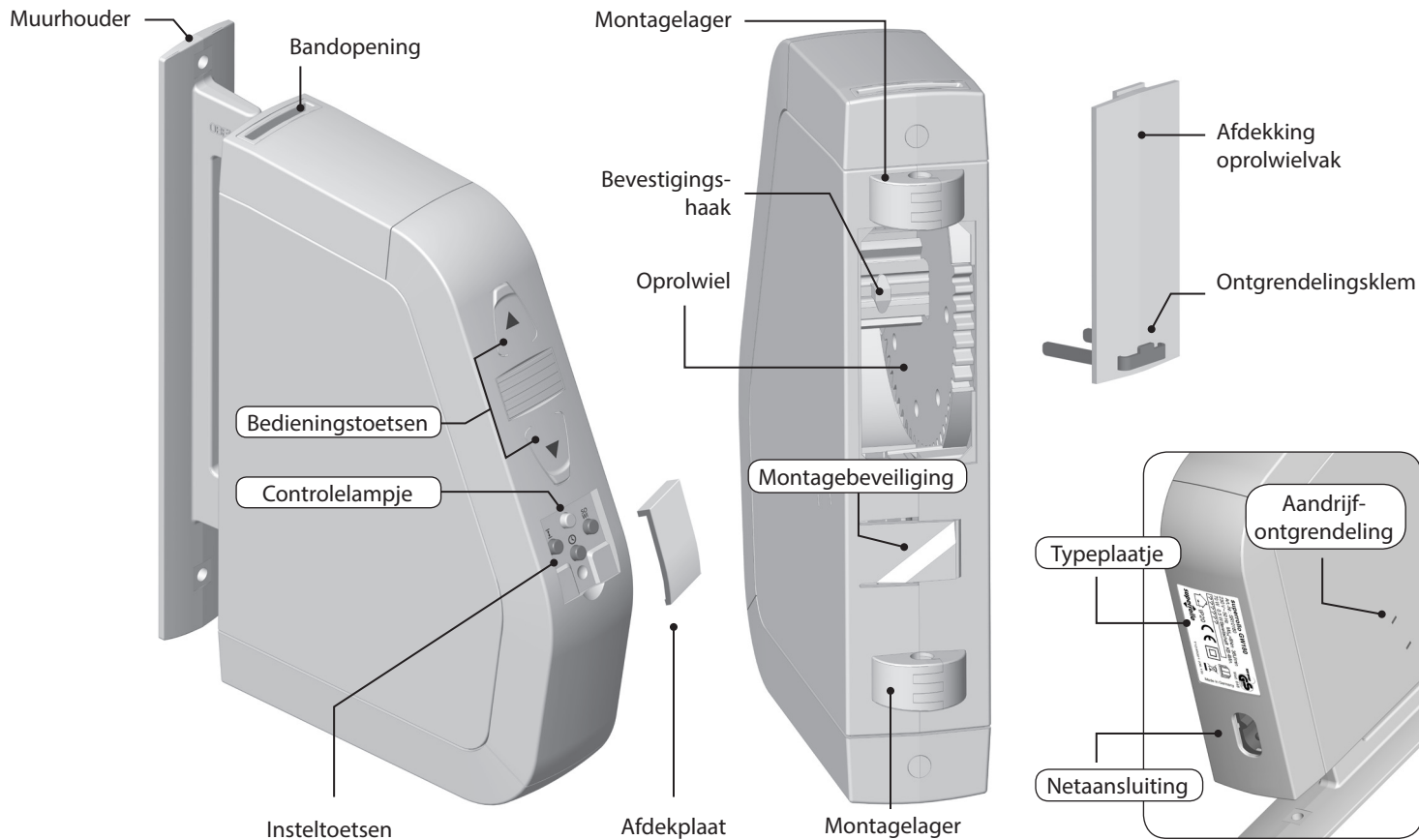

#### Controleer de gegevens op het typeplaatje

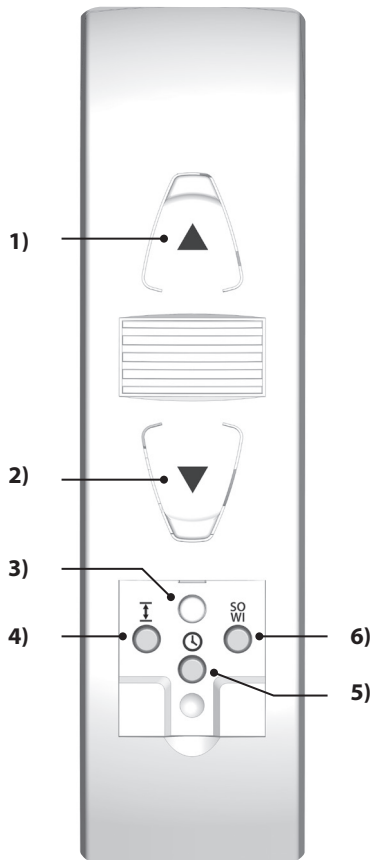
Vergelijk de aanwijzingen over spanning/frequentie op het typeplaatje met die van het lokale net.







Pos.	Symbol	Beschrijving
1)		<b>Omhoog-/Stoptoets</b> <i>Het rolluik beweegt omhoog.</i>
2)		<b>Omlaag-/Stoptoets</b> <i>Het rolluik beweegt omlaag.</i>
3)		<b>Controlelampje - Statusweergave</b>
	rood	<i>kort oplichten</i> <i>Terugmelding bij het drukken op de kloktoets of de SO/WI-toets.</i>
		<i>constant branden</i> <i>Statusweergave voor de betreffende functie (10 seconden).</i>
		<i>kort knipperen</i> <i>◆ Tijdens het instellen of bij een reset.</i> <i>◆ Na een stroomuitval.</i>
4)		<b>Insteltoets</b> <i>De eindposities instellen.</i>
5)		<b>Klok-toets</b> <i>◆ De beide schakeltijden instellen.</i> <i>◆ In-/uitschakelen van de automatische klok.</i>
6)		<b>ZO/WI-toets</b> <i>Omschakelen tussen zomer- en wintertijd.</i>

De superrollo GW180/GW185 is een elektrische rolluikbandoproller voor binnen. Deze bandoproller wordt op de muur gemonteerd. Via de meegeleverde aansluitkabel met stekker of via een vaste kabel wordt deze op de stroom aangesloten.

### **Functie-eigenschappen en bedieningsmogelijkheden:**

---

- ◆ Handmatige bediening
- ◆ Automatisch bedrijf met een schakeltijd voor OMHOOG (▲) en OMLAAG (▼)
- ◆ Automatisch bedrijf in-/uitschakelen
- ◆ Omschakeling zomer-/wintertijd
- ◆ Instellen van de eindposities
- ◆ Duurzaam opslaan van de instellingen
- ◆ Obstakelherkenning
- ◆ Overbelastingsbeveiliging
- ◆ Terugstelling naar de fabrieksinstellingen (reset)

### Obstakelherkenning

De beweging van de band wordt bewaakt. Als het rolluik tijdens de OMLAAG (▼)-beweging een obstakel raakt, dan stopt de band met bewegen en wordt de superrollo GW180/GW185 uitgeschakeld.



Na het uitschakelen kan het rolluik niet meer in dezelfde richting worden bewogen.

- ◆ Beweeg de bandoproller eerst in de tegenovergestelde richting en verwijder het eventueel aanwezige obstakel.
- ◆ Nu kan het rolluik ook in de oorspronkelijke bewegingsrichting weer worden bewogen.



**Bij uitval van de obstakelherkenning bestaat er verwondingsgevaar.**

- ◆ De band moet zo gelijkmatig mogelijk opgerold zijn om de obstakelherkenning veilig te laten functioneren.
- ◆ Let op of de band na een activering van de obstakelherkenning weer recht en gelijkmatig wordt afgewikkeld wanneer het rolluik wordt gebruikt.

### Overbelastingsbeveiliging

**De superrollo GW180 / GW185 is beveiligd tegen overbelasting.**

Als de aandrijving bij de OMHOOG (▲)-beweging blokkeert (bijv. door bevrozing), dan wordt de superrollo GW180 / GW185 uitgeschakeld.

- ◆ Hef allereerst de oorzaak van de overbelasting op.
- ◆ Daarna functioneert de superrollo GW180 / GW185 weer in beide richtingen.

**Spanningsvoorziening**

Voedingsspanning:	230 V ~ / 50 Hz
Nominaal vermogen:	70 W
Stroomverbruik:	Standby: < 0,5 W

**Mechanisch vermogen**

Nominaal koppel:	8 Nm
Maximaal toerental:	36 tpm
Maximale trekkracht:	30 Kg, z. pagina 39 / trekkrachtdiagram
Eindtrekkracht:	13 kg

**Voorwaarden voor bedrijf**

Kortstondig bedrijf (KB):	4 minuten (maximale looptijd)
Veiligheidsklasse:	II
IP-code:	IP20 (alleen voor droge ruimten)
Aantal schakeltijden:	2 (omhoog en omlaag)
Netaansluitkabel:	2 x 0,75 mm <sup>2</sup> (H03VVH2-F)

**Voorwaarden voor bedrijf**

Toegestane omgevingstemperatuur:	0 °C tot +40°C
Geluidsdrukniveau (LpA):	≤ 70 dB(A)

**Functioneren bij stroomuitval**

Na een stroomuitval knippert het controlelampje.

Na het drukken op de Omhoog (▲)- of Omlaag (▼)-toets houdt het knipperen op.

**Gegevensbehoud bij stroomuitval**

De ingestelde schakeltijden blijven na een stroomuitval behouden. Zodra er weer stroom is, worden de openings- en sluitingstijd weer uitgevoerd. Deze is wel uitgesteld voor de duur van de stroomuitval.

**Voorbeeld:**

- ◆ Stroomuitval van 19:30 - 19:45 u.
- ◆ De sluitingstijd was daarvoor op 19:30 u ingesteld.
- ◆ Het rolluik gaat na de stroomuitval om 19:45 u dicht.



## 6.1 Afmetingen

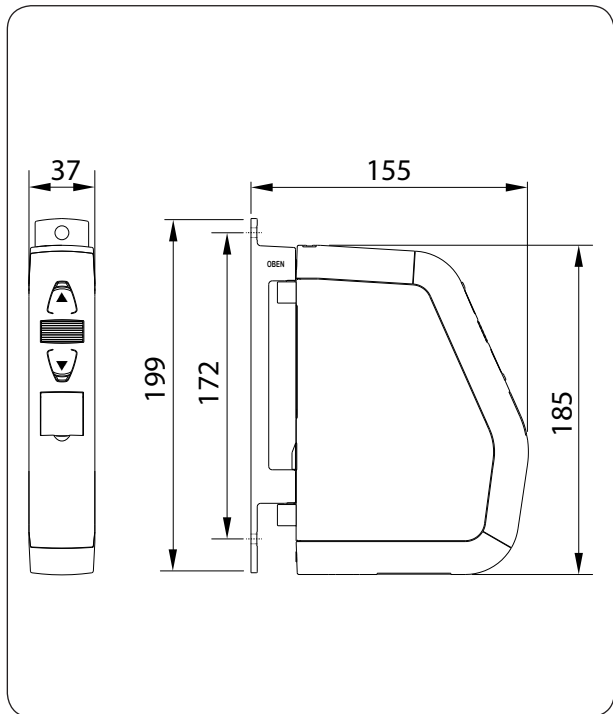

Alle afmetingen in mm

superrollo GW180 / GW185  
Artikelnr.: SR10180 / SR10185

**LET OP!**

**Bij gebruik van te lange banden kan de superrollo GW180 / GW185 beschadigd raken.**

Gebruik uitsluitend banden met de toegestane lengtes.



De gegevens zijn richtwaarden en gelden voor een ideale inbouwsituatie.

De waarden kunnen afwijken door de bouwkundige situatie ter plaatse.

**Tabel 1: Toegestane rolluikbanden**

superollo: Artikelnr.:		GW185 (miniband) SR10185	GW180 SR10180
Bandbreedte:	Banddikte	Maximale bandlengte	
15 mm (miniband)	1,0 mm	5 m	
23 mm (standaardband)	1,0 mm		5 m
	1,3 mm		4 m
	1,5 mm		3,4 m

**Tabel 2: Toegestaan rolluikoppervlak (m<sup>2</sup>)**

Rolluiktype:	Gewicht/m <sup>2</sup>	Toegestaan rolluikoppervlak (m <sup>2</sup> )	
Kunststof rolluiken	(4,5 kg/m <sup>2</sup> )	ca. 5 m <sup>2</sup>	ca. 5 m <sup>2</sup>
Aluminium en houten rolluiken	(10,0 kg/m <sup>2</sup> )	ca. 2,5 m <sup>2</sup>	ca. 2,5 m <sup>2</sup>



---

**Het gebruik van defecte apparaten kan leiden tot gevaar voor personen en materiële schade (elektrische schok, kortsluiting).**

---

- ◆ Gebruik nooit defecte of beschadigde apparaten.
- ◆ Controleer de superrollo GW180 / GW185 en de netkabel op beschadiging.
- ◆ Neem a.u.b. met onze serviceafdeling contact op (zie pagina 44) indien u schade aan het apparaat vaststelt.



---

**Bij oneigenlijk gebruik bestaat verhoogd gevaar voor verwondingen.**

---

- ◆ Instrueer alle personen over het veilige gebruik van de superrollo GW180 / GW185.
- ◆ Dit apparaat kan door kinderen vanaf 8 jaar, mensen met een lichamelijke, sensorische of geestelijke beperking, of mensen met een gebrek aan ervaring en kennis onder toezicht gebruikt worden, als ze geïnstrueerd zijn in het veilige gebruik en de gebruiksrisico's kennen.

- ◆ Kinderen mogen niet met het apparaat spelen. Reiniging en onderhoud door gebruiker mogen niet door kinderen zonder toezicht uitgevoerd worden.
- ◆ Houd tijdens het instellen en het normale bedrijf het rolluik in de gaten en houd personen uit de buurt, zodat niemand gewond raakt als het rolluik onbedoeld eventueel verder naar beneden valt.
- ◆ Voer alle schoonmaakwerkzaamheden aan het rolluik in spanningsloze toestand uit.

---

**Het stopcontact en de stekker moeten altijd vrij toegankelijk zijn.**

---

## i 7. Veiligheidsaanwijzingen



**Het overschrijden van de maximum toegestane looptijd (KB) kan de superrollo GW180 / GW185 overbelasten en beschadigen.**

- ◆ De maximum toegestane looptijd mag tijdens het gebruik niet worden overschreden. De superrollo GW180/GW185 is hiervoor met een **looptijdbe-grenzing (KB)** van vier minuten uitgerust.
- ◆ Indien de looptijdbegrenzing werd geactiveerd, moet de superrollo GW180/GW185 ten minste 12 minuten afkoelen. Gedurende deze periode knippert het controlelampje snel. Na ongeveer een uur is de zwenkroller weer geheel bedrijfsklaar.

Volgens de norm DIN EN 13659 moet ervoor worden gezorgd dat de vastgelegde vereisten voor het uitschuiven van schermen conform EN 12045 in acht worden genomen.

- ◆ In afgerolde positie moet de verschuiving bij een kracht van 150 N naar boven toe aan de onderkant ten minste 40 mm bedragen.
- ◆ Let daarbij vooral op dat de uitschuifsnelheid van de hangende onderdelen de laatste 0,4 m lager moet zijn dan 0,15 m/s.

### i 7.1 Juist gebruik

Gebruik de superrollo GW180/GW185 alleen voor het op- en afrollen van gladde rolluiken met een goedgekeurde band.



Mechanische vergrendelingen in welke vorm dan ook zijn niet geschikt voor het automatisch bedrijf van dit apparaat.



### Gebruik alleen originele onderdelen van de fabrikant

- ◆ Op die manier vermijdt u storingen of beschadigingen aan de superrollo GW180/GW185.
- ◆ Er kan geen aanspraak op garantie worden gemaakt als er componenten van andere fabrikanten zijn toegepast en voor de schade die daar het gevolg van is.
- ◆ Reparaties aan de superrollo GW180/GW185 mogen uitsluitend worden uitgevoerd door de bevoegde servicedienst.

### Gebruiksvoorwaarden

- ◆ Gebruik de superrollo GW180/GW185 alleen in droge ruimtes.
- ◆ Op de plaats van gebruik moet de opdrachtgever zorgen voor een vrij toegankelijk 230 V/50 Hz stopcontact.
- ◆ Het rolluik moet licht op- en afgerold kunnen worden. Het mag niet klemmen.
- ◆ Het montageoppervlak voor de superrollo GW180/GW185 moet vlak zijn.

## 7.2 Onjuist gebruik

Het gebruik van de superrollo GW180/GW185 voor andere doeleinden dan de eerder genoemde is niet toegelaten.



**Bij het gebruik van de superrollo GW180/GW185 buitenshuis bestaat levensgevaar door kortsluiting en elektrische schok.**

- ◆ Monteer en gebruik de superrollo GW180/GW185 nooit buiten.

## i 8. Veiligheidsaanwijzingen voor de montage



**De band kan stukgaan en de superrollo GW180 / GW185 wordt onnodig belast als de band slecht wordt geleid.**

- ◆ Monteer de bandoproller zodanig dat de band zo verticaal mogelijk in het apparaat loopt. Op die manier vermijdt u onnodige wrijving en slijtage.



**Onjuiste montage kan leiden tot materiële schade.**

- ◆ Tijdens het bedrijf werken er sterke krachten op het materiaal in, daarom is montage op een stevige ondergrond vereist.

## i 8.1 Benodigd gereedschap

- ◆ Schroevendraaier (kruis)
- ◆ Schaar
- ◆ Duimstok of rolmaat
- ◆ Potlood
- ◆ Een boormachine met een 6 mm steenboor, als er nieuwe montagegaten geboord moeten worden.

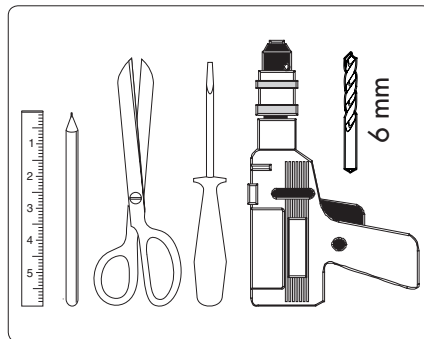

## i 9. Montagevoorbereidingen

1. Neem de maat op. Controleer of er voldoende ruimte is voor de superrollo GW180 / GW185.
  2. Demonteer de oude bandoproller, als u een bestaande rolluikinstallatie wilt vernieuwen.
- 
- 2.1 Laat het rolluik helemaal naar beneden zakken tot de lamellen volledig gesloten zijn.
- 
- 2.2 Demonteer de oude bandoproller en wikkel de band af.

### **VOORZICHTIG!**

**Gevaar van letsel door de voorgespannen veer in de oude bandoproller.**

- ◆ De veerdoos van de oude bandoproller kan bij het verwijderen ongecontroleerd terugspringen.
- ◆ Houd de veerdoos bij het losmaken van de band goed vast en laat ze langzaam terugdraaien tot de veerdoos volledig ontspannen is.

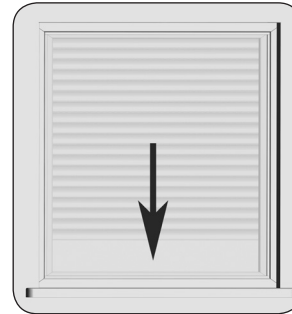

## i 9. Montagevoorbereidingen

3. Bereid de band voor.

3.1 Snijd de band ca. 20 cm onder de montagepositie af.

3.2 Sla het uiteinde van de band ca. 2 cm om en maak in het midden een korte snee. Zo kunt u later de band op het oprolwielt vasthaken.

### Aanbeveling

De band moet zo recht en zo licht mogelijk lopen. Monteer bij moeilijk lopende rolluiken een bandgeleider aan de bandkast. Op die manier vermijdt u onnodige wrijving en slijtage van de band.

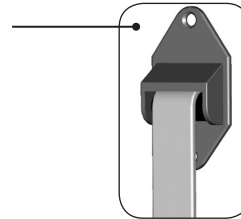
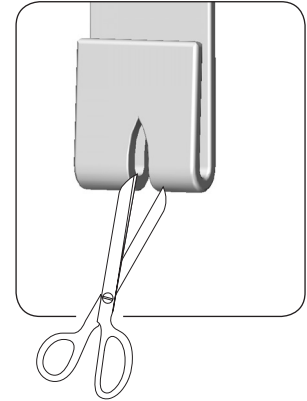
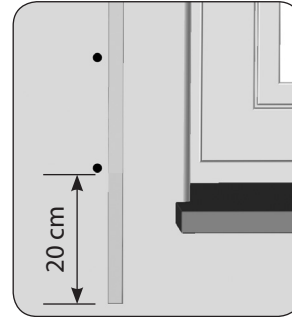

### Aanwijzingen voor montage op raamkozijnen etc.



#### Zwakke raamkozijnen kunnen afbreken.

- ◆ Controleer bij de montage op raamkozijnen de constructie en de belastbaarheid van het kozijn. Met name bij de montage op kunststofconstructies moeten de bevestigingsschroeven goed vastzitten en mogen deze tijdens gebruik niet losraken.
- ◆ Vraag eventueel de fabrikant van uw raamkozijnen voordat u de bandoproller op een raamkozijn van kunststof bevestigt.

### 1. Aanwezige montagegaten gebruiken.

Voor de bevestiging van de bandoproller heeft u twee montagegaten nodig. In de regel kunt u de beschikbare montagegaten van de oude bandoproller gebruiken om de muurhouder vast te schroeven.

### 2. Nieuwe montagegaten aftekenen.

Houd de muurhouder aan de gewenste positie en teken de beide montagegaten af, als u nieuwe montagegaten moet boren.

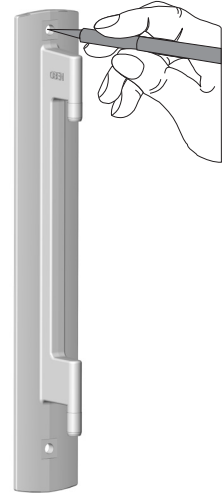

### 3. Montagegaten boren (alleen bij montage aan de muur nodig).

Boor aansluitend de montagegaten met een 6 mm steenboor en steek de meegeleverde montagepluggen in de boorgaten.



De aanduidingen "TOP en OBEN" op de muurhouder geeft de juiste montagepositie aan.

4. Schroef de muurhouder met de juiste kant boven (TOP/OBEN) met de meegeleverde schroeven vast.



Gebruik afhankelijk van de ondergrond het juiste type schroeven, zie omvang van de levering op pagina 7.

- ◆ Muurmontage = 4 x 40 mm
- ◆ Montage aan het kozijn = 4,2 x 19 mm

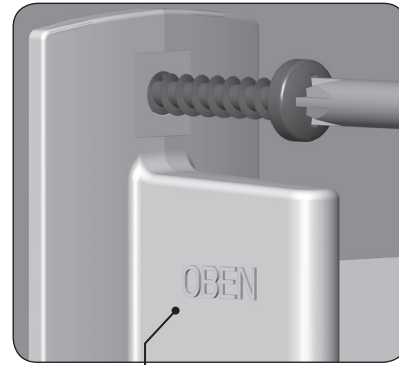
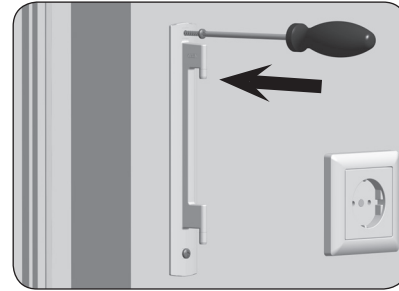

Markeer de juiste montagepositie op de muurhouder.

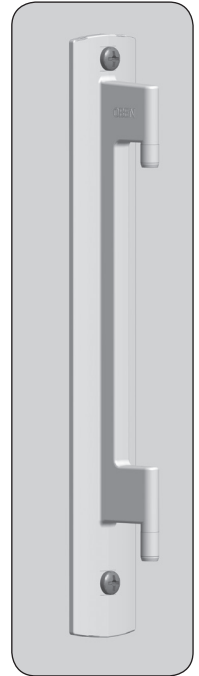

Correcte montage van de muurhouder.

## i 11. Band invoeren en bevestigen

1. Steek allereerst de stekker voor kleine elektrische apparaten in de netaansluiting van de superrollo GW180/GW185 en doe vervolgens de netstekker in het stopcontact.

**! VOORZICHTIG!**

**Verwondingsgevaar door het oprolwiël.**

Grijp niet in het oprolwiëlvak als de motor draait.

2.  Druk zo lang op de Omhoog-toets tot de bevestigingshaak in het oprolwiëlvak goed bereikbaar is.



Omdat er nog geen eindposities ingesteld zijn, blijft de aandrijving staan als u de toets loslaat.

3. Trek de stekker weer uit het stopcontact.

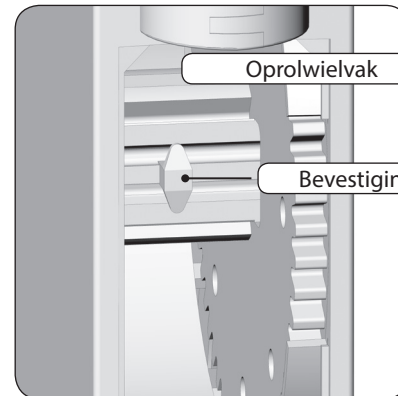

4. Geleid de band van boven in de superrollo GW180/GW185. Geleid de band verder in het apparaat, zoals afgebeeld in de dwarsdoorsnede en schuif vervolgens de band van onderen over de bevestigingshaak.
5. Steek de stekker weer in het stopcontact.
6.  Druk op de Omhoog-toets tot de band een keer helemaal rond het oprolwiel is gedraaid.
7. Trek de band bij het oprollen zo strak dat de bandgeleider meedraait.
8. Trek de stekker weer uit het stopcontact.
9. Zet vervolgens de meegeleverde afdekking op het oprolwielvak.

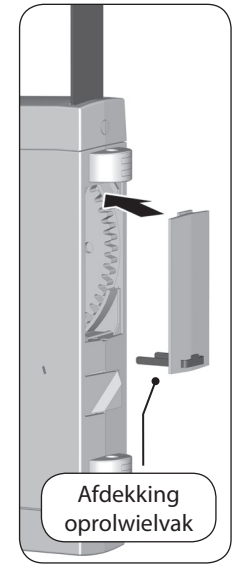
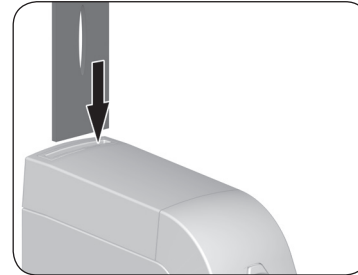



1. Schuif de superrollo GW180 / GW185 van onderen op de muurhouder tot hij vastklikt.  
Anders kan de superrollo GW180 / GW185 weer naar beneden vallen.

**⚠ WAARSCHUWING!**

**Beschadigde aansluitkabels kunnen kortsluiting veroorzaken.**

Let erop dat de aansluitkabel bij de montage niet ingeklemd of beschadigd raakt.

2. Steek de stekker weer in het 230 V / 50 Hz stopcontact.



Houd de afdekking voor de insteltoetsen geopend, tot alle instellingen voltooid zijn.

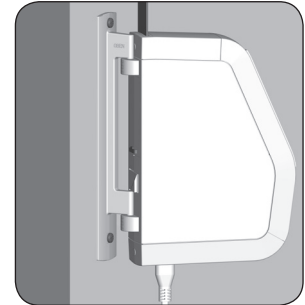
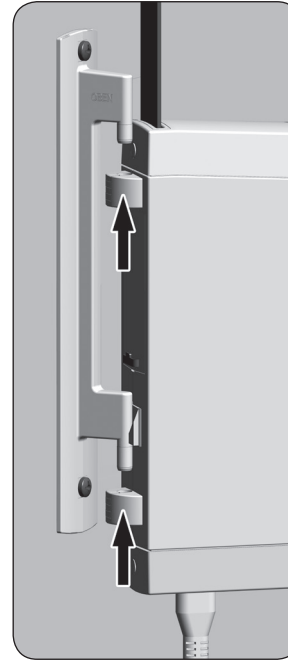



## 13. Eindposities instellen

### Belangrijke aanwijzingen voor het instellen van de eindposities

Stel de eindposities in om het rolluik bovenaan en onderaan op de door u gewenste posities te doen stoppen.



U moet altijd beide eindposities instellen, anders kunnen er storingen optreden.





Zonder eindpositie-instelling loopt de superrollo GW180/GW185 enkel wanneer een van de twee bedieningstoetsen wordt ingedrukt.

Zonder eindpositie-instelling blijven de automatische functies geblokkeerd.

### De bovenste eindpositie instellen

1.  +  Druk de toetsen gelijktijdig in en houd ze ingedrukt.  
Het rolluik gaat omhoog.

- 1.1 Trek de band een beetje strak, totdat deze door het gewicht van het rolluik wordt gespannen.

2.  +  Trek de band een beetje strak, totdat deze door het gewicht van het rolluik wordt gespannen.  
Het rolluik stopt en de bovenste eindpositie is opgeslagen.

### LET OP!





#### Het verkeerde instellen van de bovenste eindpositie kan de superrollo GW180 / GW185 of de aandrijving overbelasten en beschadigen.

- ◆ Stel de bovenste eindpositie niet zodanig in dat deze helemaal tegen de aanslag ligt.
- ◆ Laat de toetsen op tijd los en laat het rolluik niet over de desbetreffende eindpositie heen bewegen.



## 13. Eindposities instellen

### De onderste eindpositie instellen

-  +  Druk de toetsen gelijktijdig in en houd ze ingedrukt.  
Het rolluik beweegt naar beneden.
-  +  Laat de toetsen los zodra het rolluik de gewenste positie voor de onderste eindpositie heeft bereikt.  
Het rolluik stopt en de onderste eindpositie is opgeslagen.



Zorg bij het instellen van de onderste eindpositie ervoor, dat de band bij het bereiken van de eindpositie niet te slap wordt.

### Eindposities wijzigen resp. corrigeren

- Beweeg het rolluik naar het midden en stel de desbetreffende eindpositie opnieuw in.







Na enige tijd moet u eventueel de eindposities opnieuw instellen, omdat de band door het gebruik van het rolluik langer wordt.



## 14. Handmatige bediening

Handmatige bediening is in elke bedrijfsmodus mogelijk en heeft voorrang op de geprogrammeerde automatische functies.

1.  Het rolluik openen.  
Het rolluik beweegt door een korte druk op de toets naar boven tot de bovenste eindpositie.
2.  of  Het rolluik tussentijds stoppen.
3.  Het rolluik sluiten.  
Het rolluik beweegt door een korte druk op de toets naar de onderste eindpositie.

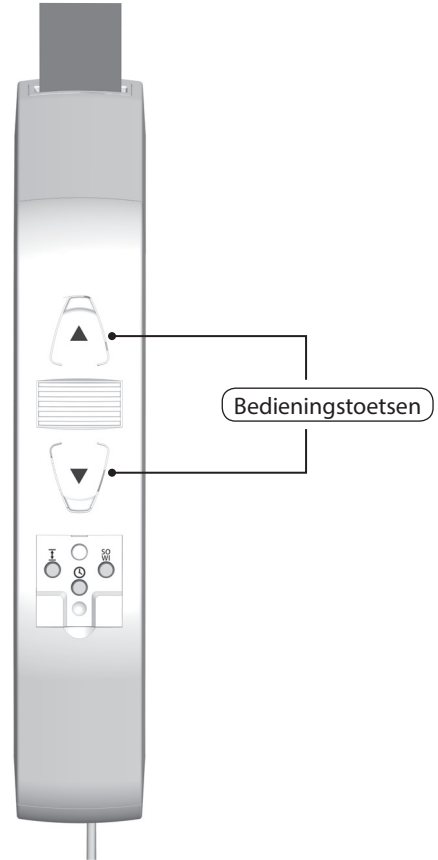

De superrollo GW180/GW185 heeft een omschakeling tussen zomer- en wintertijd. Daarmee kunt u de interne klok van de bandoproller op de zomer- of wintertijd instellen.

### De huidige tijdstatus opvragen

1.  Druk kort op de ZO/WI-toets.

2. Let op het controlelampje.

Het controlelampje knippert kort ter bevestiging van het drukken op de ZO/WI-toets. Daarna wordt de status van de zomer-/wintertijdingstelling weergegeven.



AAN (10 seconden) = zomertijd



UIT = wintertijd



Standaard wordt de superrollo GW180/GW185 met zomertijd geleverd.

### Omschakeling zomer-/wintertijd instellen

1.  Druk circa 1 seconde op de ZO/WI toets.

2. De huidige tijdstatus wordt omgeschakeld.



## 16. Automatische klok; korte beschrijving

NL

### Voor alle dagen dezelfde schakeltijden

U kunt voor de superrollo GW180/GW185 één openings- en één sluitingstijd instellen. Deze zijn op alle dagen van kracht. Zodra het zo laat is, gaat uw rolluik automatisch open of dicht.

### Veranderen van schakeltijden

U kunt de schakeltijden op elk gewenst moment veranderen. Houd er echter rekening mee dat oude instellingen worden gewist als u nieuwe opslaat.



Stel de schakeltijden eenmalig precies in op de tijden dat de rolluiken moeten openen en sluiten.

Als het rolluik bijvoorbeeld elke morgen om 8:00 uur moet opengaan, dan moet u deze schakeltijd 's ochtends om 8:00 uur instellen.

- ◆ U bent verplicht ten minste één schakeltijd in te stellen om de automatische klok te activeren.



## 16.1 Een openings- en sluitingstijd instellen

**Een openingstijd (▲) instellen  
(bijv. om 8:00 u 's morgens)**

1.  +  Druk de toetsen tegelijk kort in.

2.  Het controlelampje knippert en het rolluik beweegt naar boven. De automatische klok is nu ingeschakeld.

Uw rolluik gaat elke morgen automatisch om 8:00 uur open.



## 16.1 Een openings- en sluitingstijd instellen

### Een sluitingstijd (▼) instellen (bijv. om 20:30 u 's avonds)



Druk de toetsen tegelijk kort in.



Het controlelampje knippert en het rolluik beweegt naar beneden. De automatische klok is nu ingeschakeld.

Uw rolluik gaat elke avond automatisch om 20:30 uur dicht.



## 16.2 De automatische klok in-/uitschakelen

Indien nodig kan de automatische klok in- of uitgeschakeld worden.

1.  Druk circa 1 seconde op de kloktoets.

2. Let op het controlelampje.  
Het controlelampje knippert kort ter bevestiging van het drukken op de klok-toets. Daarna wordt de status van de automatische klok weergegeven.



UIT  
Automatische klok UIT  
De eerder ingestelde schakeltijden blijven opgeslagen.



AAN (10 seconden)  
Automatische klok AAN



Knipperend  
Na een stroomuitval, als er eerder ten minste één schakeltijd ingesteld was.







Na een stroomuitval verschuiven de schakeltijden met de duur van de stroomuitval naar een later tijdstip. Deze moeten dan eventueel opnieuw worden ingesteld.







Als u dat wenst, kunt u alle instellingen wissen en de fabrieksinstellingen van de superrollo GW180/GW185 herstellen.

1. Verwijder de afdekplaat van de insteltoetsen.



2.  +  +  Druk de toetsen 4 seconden lang tegelijk in.
3.  Het controlelampje knippert snel.
4. Laat de toets los, daarna zijn alle instellingen gewist.
  - ◆ Eindposities
  - ◆ Schakeltijden
5. Na het loslaten van de toetsen gaat het controlelampje uit.



1. Verwijder de afdekplaat van de insteltoetsen.
2.  +  +  Alle instellingen wissen.  
Druk de toetsen tegelijk  
4 seconden lang in.
3.  Sluit het rolluik volledig.
4.  Druk op de omlaag-toets en houd deze ingedrukt.
5. Trek de band daarbij zo ver mogelijk naar boven uit de superrollo GW180 / GW185.
6.  Trek de stekker weer uit het stopcontact en de kleine voedingsstekker uit de superrollo GW180 / GW185.
7. Druk de montagebeveiliging aan de achterzijde in en trek de superrollo GW180 / GW185 van de muurhouder naar beneden af.

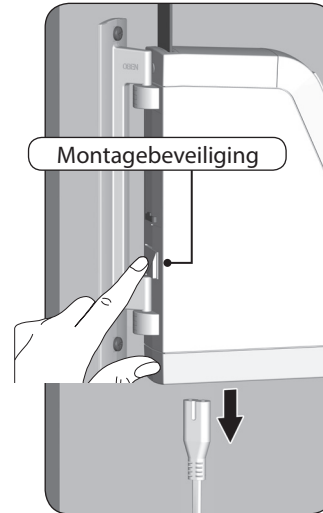
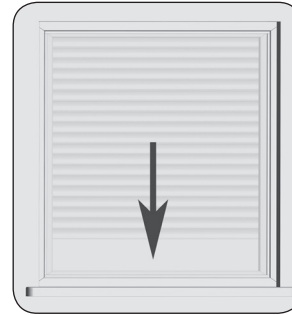

## i 18. De superrollo GW180 / GW185 demonteren (bijv. voor verhuizing)

NL

8. Verwijder de afdekking van het oprolwielvak en controleer de positie van de bevestigingshaak.
9. Beweeg de bevestigingshaak indien nodig naar een gemakkelijk bereikbare positie.
- 9.1 Steek nogmaals de voedingskabel in de superrollo GW180/ GW185 en in het stopcontact.

### **⚠ VOORZICHTIG!**

#### **Verwondingsgevaar door het oprol wiel.**

- ◆ Grijp niet in het oprolwielvak als de motor draait.
- ◆ Trek altijd eerst de netstekker uit het stopcontact, voordat u uw hand in het oprolwielvak steekt.

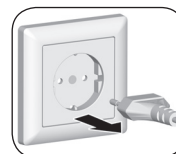
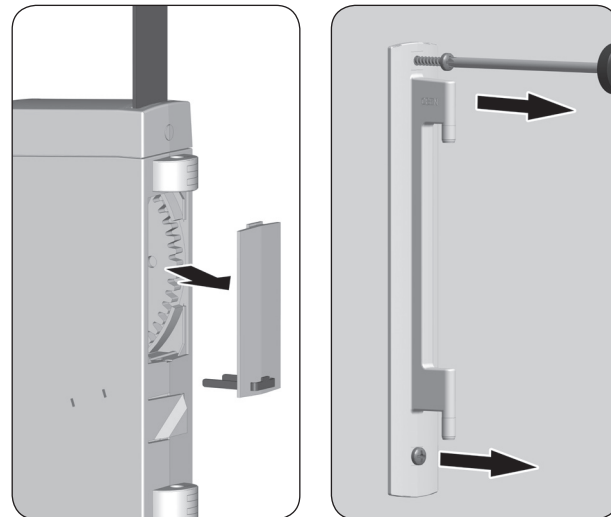

10. Trek de stekker tenslotte weer uit het stopcontact.
11. Maak de band los van de bevestigingshaaken en trek de band volledig van boven uit de superrollo GW180/ GW185.
12. Schroef tenslotte de muurhouder eraf.

Als de superrollo GW180/GW185 een keer uitvalt en de motor niet meer draait, kunt u met de aandrijfontgrendeling de band volledig uit de bandoproller trekken zonder dat u de band moet doorknippen.

### WAARSCHUWING!

**Er bestaat verwondingsgevaar daar het rolluik ongehinderd naar beneden kan vallen.**

- ◆ Voorkom dat het rolluik naar beneden valt, bijvoorbeeld door er iets onder te zetten.
- ◆ Houd de band goed vast, anders valt het rolluik ongehinderd naar beneden.
- ◆ Laat u door een tweede persoon helpen bij het ontgrendelen.

1.

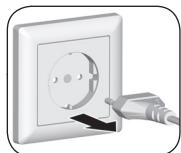

Trek de stekker uit het stopcontact.

2.

Draai de superrollo GW180/GW185 volledig opzij.

3.

Ontgrendel de aandrijving met behulp van de meegeleverde ontgrendelingsklem. Bij het drukken moet u een kleine weerstand overwinnen.

4. Houd de ontgrendelingsklem ingedrukt en trek vervolgens de band zo ver mogelijk uit de superrollo GW180/GW185.

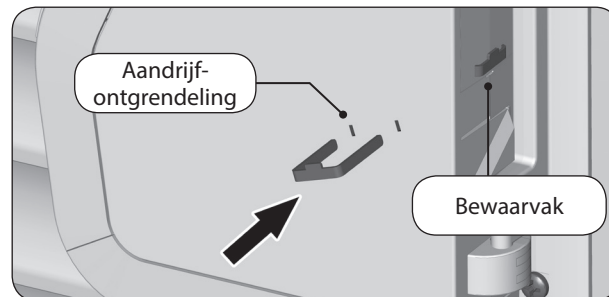

5. Verwijder de afdekking van het oprolwielvak. Maak de band los van de bevestigingshaak en trek de band volledig uit de superrollo GW180/GW185.
6. Druk de montagebeveiliging aan de achterzijde in en trek de superrollo GW180/GW185 van de muurhouder naar beneden af.
7. Steek de ontgrendelingsklem weer terug in het bewaarklem.

Storing	Mogelijk oorzaak / oplossing
... de superrollo GW180/GW185 niet functioneert?	Controleer de voeding incl. aansluitkabel en aansluitstekker.
... de superrollo GW180/GW185 op de ingestelde schakeltijd niet reageert?	a) Misschien was er een stroomuitval. Stel de schakeltijden opnieuw in, zie pagina 30. b) De eindposities zijn nog niet ingesteld. Stel de eindposities in, zie pagina 26.
... het controlelampje (LED) knippert?	Misschien was er een stroomuitval. Stel de schakeltijden opnieuw in, zie pagina 30.
... het rolluik op de ingestelde eindposities niet meer blijft staan?	Het is mogelijk dat de eindposities verschoven zijn, doordat de band is uitgerekt. Stel de eindposities opnieuw in, zie pagina 26.
... het rolluik blijft staan zodra de bedieningstoets wordt losgelaten?	De eindposities zijn nog niet ingesteld. Stel de eindposities in, zie pagina 26.
... de superrollo GW180/GW185 verkeerd draait?	Waarschijnlijk werd de band verkeerd rond het oprol wiel gelegd, zie pagina 23.
... het rolluik bij het omhoog bewegen plotseling blijft staan?	a) De aandrijving is eventueel geblokkeerd, bijv. doordat het rolluik is vastgevroren of door andere obstakels. b) Het rolluik beweegt eventueel niet gemakkelijk genoeg. Controleer het rolluik en de rolluikgeleiding. c) Het rolluik is eventueel te zwaar. De maximale trekkracht van de bandoproller is overschreden, zie pagina 39.

Storing	Mogelijk oorzaak / oplossing
... het rolluik bij het naar beneden rollen blijft staan?	<p>a) Het rolluik kan eventueel op een obstakel zijn gelopen. Beweeg het rolluik weer omhoog en verwijder het obstakel.</p> <p>b) De lamellen zijn verschoven. Beweeg het rolluik weer omhoog en richt de lamellen uit.</p> <p>c) Het rolluik sleept in de rolluikkast tegen het vensterraam door ontbrekende aandrukrollen of er is isolatiemateriaal losgeraakt en dit blokkeert het rolluik. Open de rolluikkast en verhelp het probleem. Smeer indien nodig moeilijk lopende plaatsen in met was.</p> <p>d) Het rolluik is eventueel te licht. Verzwaar het rolluik door bijvoorbeeld in de onderste lamel een plat stuk ijzer te schuiven.</p>
... het controlelampje knippert en de superrollo GW180/GW185 niet naar boven of naar beneden wil?	<p>De maximale looptijd van de aandrijving is overschreden, zie pagina 12/15.</p> <p>De motor is te warm. Na circa 1 uur is de bandoproller weer bedrijfsklaar.</p>
... de superrollo GW180/GW185 handmatig of automatisch niet meer juist reageert?	<p>De superrollo GW180/GW185 is niet meer bedrijfsklaar. Voer een software-reset overeenkomstig pagina 32 uit en test de superrollo GW180/GW185 met de fabrieksinstellingen.</p>

### Service

---

 **VOORZICHTIG!**

**Een gebrekkig onderhoud kan personen in gevaar brengen door beschadiging van uw superrollo GW180 / GW185 en de rolluikinstallatie.**

---

- ◆ Controleer regelmatig uw superrollo GW180 / GW185 en alle componenten van uw rolluikinstallatie op beschadiging.
  - Controleer regelmatig of de superrollo GW180 / GW185 correct functioneert.
  - Het hangende onderdeel mag niet beschadigd zijn.
  - De band mag niet uitrafelen.
  - De bandgeleider aan de rolluikkast moet altijd licht lopen.
  - De wikkelschijf in de rolluikkast moet sterk zijn en vast zitten. Hij kan na langer gebruik losraken.
- ◆ Laat beschadigde onderdelen door uw rolluikspecialist vervangen.

### Reiniging

---

U kunt de superrollo GW180 / GW185 met een licht vochtige doek reinigen. Gebruik geen agressieve of schurende reinigingsmiddelen.

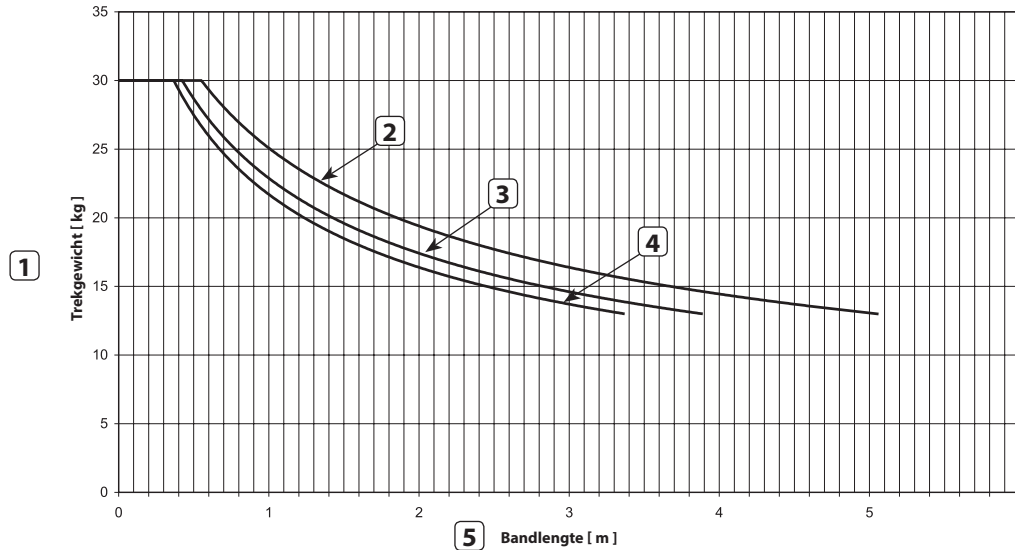

1 Trekgewicht [kg]

2 Banddikte 1,0 mm

3 Banddikte 1,3 mm

4 Banddikte 1,5 mm

5 Bandlengte [m]

De elektrische rolluik-bandoproller **superrollo GW180 / GW185** (art.nr.: SR10180 / SR10185) voldoet aan de eisen van de geldende Europese en nationale richtlijnen:



**2006/42/EG**  
**Machinerichtlijn**  
**2014/30/EG**  
**EMC-richtlijn**

De conformiteit werd aangetoond. De bijbehorende verklaringen en documenten zijn bij de fabrikant in bewaring gegeven.

**superrollo Hausautomatisierung GmbH**

Gewerbepark 1

01156 Dresden (Duitsland)



Superrollo Hausautomatisierung GmbH verleent een garantie van 24 maanden op nieuwe apparaten, die in overeenstemming met deze handleiding zijn gemonteerd. De garantie dekt alle constructie-, materiaal- en fabricagefouten.

De wettelijke aanspraak op garantie blijft hierdoor onaangetast.

### **Niet onder de garantie vallen:**

- ◆ Onjuiste montage of installatie
- ◆ Niet in acht nemen van de montage- en gebruiksaanwijzing
- ◆ Oneigenlijke bediening of oneigenlijk gebruik
- ◆ Inwerkingen van buitenaf zoals stoten, slagen of weersinvloeden
- ◆ Reparaties en veranderingen door derden en/of niet-bevoegde personen
- ◆ Gebruik van ongeschikt toebehoren
- ◆ Schade veroorzaakt door ontoelaatbare overspanning (bijv. blikseminslag)
- ◆ Functiestoringen ontstaan door radiografische frequentiestoringen en andere radiografische storingen

Voorwaarde voor de garantie is dat het nieuwe apparaat bij een geautoriseerde vakhandel is gekocht. Levert u hiervoor een kopie van de factuur als bewijs.

Gebreken die binnen de garantieperiode optreden, zal superrollo Hausautomatisierung GmbH gratis verhelpen door reparatie of vervanging van de betreffende onderdelen, ofwel door levering van een gelijkwaardig of nieuw apparaat. Vervangende leveringen of reparaties die onder de garantie vallen, leiden niet tot verlenging van de oorspronkelijke garantieperiode.





**superrollo Hausautomatisierung GmbH**

Gewerbepark 1

01156 Dresden (Duitsland)

[www.superrollo-online.de](http://www.superrollo-online.de)

Service-hotline: 01807 001-655\*

\* 30 seconden gratis, daarna 14 cent/minuut via het Duitse netwerk voor vaste telefonie of max. 42 cent/minuut via het Duitse netwerk voor mobiele telefonie (geldt alleen in Duitsland).