

sygonix®

(NL) Gebruiksaanwijzing

Torenverwarming 1800 W met led-display

Bestelnr. 2268550

Pagina 2 - 15

Dit product is uitsluitend geschikt voor goed geïsoleerde plaatsen of voor incidenteel gebruik.

CE

	Pagina
1. Inleiding	3
2. Verklaring van de tekens	3
3. Beoogd gebruik	4
4. Leveringsomvang	4
5. Meest recente gebruiksaanwijzing	4
6. Eigenschappen en functies	4
7. Belangrijke veiligheidsinformatie	5
8. Algemene veiligheidsinstructies	6
a) Kinderen	6
b) Algemene hantering	6
c) Elektrische aansluiting	7
d) Gebruikslocatie	7
e) Stroomkabel	7
f) Opslag	8
g) Bediening	8
h) Batterij/accu's	8
9. Veiligheidsapparatuur	9
a) Oververhittingsbeveiliging	9
b) Omkantelbeveiliging	9
10. Bedieningselementen	9
a) LED-display	9
b) Verwarming	10
11. Gebruik	11
12. Afstandsbediening	11
a) Batterijen installeren	11
b) Functies van de knoppen	11
13. Luchtinlaatfilter	12
15. Onderhoud en reiniging	13
16. Verwijdering	13
a) Product	13
b) Batterij/accu's	13
17. Technische gegevens	14

1. Inleiding

Beste klant,

Hartelijk dank voor de aankoop van dit product.

Het product is voldoet aan de nationale en Europese wettelijke voorschriften.

Om deze status te handhaven en een veilige werking te garanderen, dient u als eindgebruiker deze gebruiksaanwijzing in acht te nemen!



Deze gebruiksaanwijzing is een onderdeel van dit product. Deze bevat belangrijke informatie over de werking en hantering van het product. Als u dit product aan derden overhandigt, doe dan tevens deze gebruiksaanwijzing erbij. Bewaar deze gebruiksaanwijzing voor toekomstige raadpleging!

Bij technische vragen kunt u zich wenden tot onze helpdesk. Voor meer informatie kunt u kijken op www.conrad.nl of www.conrad.be

2. Verklaring van de tekens



Het symbool met een bliksemschicht in een driehoek wijst op een risico voor uw gezondheid, bijv. door een elektrische schok.



Dit symbool met het uitroepteken in een driehoek wordt gebruikt om belangrijke informatie in deze gebruiksaanwijzing te onderstrepen. Lees deze informatie altijd aandachtig door.



Het pijl-symbool duidt op speciale informatie en advies voor het gebruik.



Lees zorgvuldig de gebruiksaanwijzingen!



Heet oppervlakte! Dit symbooltje waarschuwt u m.b.t. het aanraken van een heet oppervlakte.



Dit symbooltje vertelt u het product niet af te dekken.

3. Beoogd gebruik

Dit product is een torenverwarming met ventilator- en oscillatiefunctie. Het heeft als veiligheidsfuncties een omkantelschakelaar en oververhittingsbeveiliging. Er is een afstandsbediening meegeleverd voor handige toegang tot de functies.

Dit product is uitsluitend bestemd voor niet-commercieel, niet-industrieel, huishoudelijk, binnenshuis gebruik. Gebruik het niet buitenshuis. Gebruik het product niet voor andere doeleinden. Het mag niet worden gebruikt voor bouwplaatsen, broeikassen, schuren, stallen, molens of andere plaatsen waar ontbrandbaar stof aanwezig kan zijn.

Om veiligheids- en goedkeuringsredenen mag u niets aan dit product veranderen. Als het product voor andere doeleinden wordt gebruikt dan hierboven beschreven, kan het worden beschadigd. Bovendien kan onjuist gebruik resulteren in kortsluiting, brand, elektrische schokken of andere gevaren. Lees de gebruiksaanwijzing goed door en bewaar deze op een veilige plek. Het product mag alleen samen met de gebruiksaanwijzing aan derden worden doorgegeven.

Alle bedrijfs- en productnamen zijn handelsmerken van de betreffende eigenaren. Alle rechten voorbehouden.

Dit product is uitsluitend geschikt voor goed geïsoleerde plaatsen of voor incidenteel gebruik.

4. Leveringsomvang

- Verwarming
- Afstandsbediening
- Gebruiksaanwijzing

5. Meest recente gebruiksaanwijzing

Download de meest recente gebruiksaanwijzing via www.conrad.com/downloads of scan de afgebeelde QR-code. Volg de aanwijzingen op de website op.



6. Eigenschappen en functies

- LED-display
- 2 selecteerbare temperatuurniveaus
- Oscillatie
- Oververhittings- en omkantelbeveiliging
- Afstandsbediening

7. Belangrijke veiligheidsinformatie



- Kinderen jonger dan 3 jaar dienen uit de buurt van de verwarming te worden gehouden, tenzij ze onder constant toezicht staan.



- Kinderen van 3 tot 8 jaar mogen de verwarming alleen in- en uitschakelen wanneer ze onder toezicht staan of wanneer ze hebben geleerd hoe het apparaat veilig wordt gebruikt en bekend zijn met de veiligheidsrisico's. De verwarming moet bovendien in zijn normale bedrijfspositie worden geplaatst of gemonteerd. Kinderen van 3 tot 8 jaar mogen het apparaat niet aansluiten, configureren, reinigen of repareren.
- Het apparaat mag worden gebruikt door kinderen vanaf 8 jaar en personen met verminderde fysieke, zintuiglijke of mentale capaciteiten, vooropgesteld dat zij onder toezicht staan of instructies hebben gekregen m.b.t. het veilige gebruik van het apparaat en op de hoogte zijn van de betrokken risico's. Kinderen mogen het product niet reinigen of repareren, tenzij ze onder toezicht staan. Kinderen mogen niet met dit apparaat spelen.
- Houd kinderen onder toezicht zodat zij het apparaat niet als speelgoed gebruiken.
- Kinderen mogen het apparaat niet zonder toezicht reinigen of onderhouden.
- Gebruik deze verwarming niet in de directe omgeving van een bad, douche of zwembad.
- Gebruik deze verwarming niet nadat deze is gevallen.
- Gebruik de verwarming niet als deze zichtbare tekenen van schade vertoont. Plaats het product niet direct onder een stopcontact.
- Gebruik deze verwarming op een horizontaal en stabiel oppervlak.
- **OPGELET:** Hete oppervlaktes. Bepaalde delen van dit product kunnen erg heet worden en brandwonden veroorzaken. Wees voorzichtig wanneer kinderen of kwetsbare personen aanwezig zijn.





- **WAARSCHUWING:** Gebruik dit product niet in kleine ruimtes met personen die de ruimte zelf niet kunnen verlaten (tenzij onder constant toezicht).



- **WAARSCHUWING:** Om het risico op brand te vermijden, houdt u textiel, gordijnen of andere ontvlambare materialen minstens 1 m uit de buurt van de luchtuitlaat.
- Als de voedingskabel is beschadigd, dan moet deze worden vervangen door de fabrikant, een onderhoudscentrum of dergelijke bevoegde personen om gevaarlijke situaties te vermijden.



WAARSCHUWING – Niet afdekken. Dek het product nooit af tijdens of net na gebruik (bijv. met kleding, beddengoed of gordijnen), anders kan deze oververhitten en een risico op brand vormen!

8. Algemene veiligheidsinstructies



Lees de gebruiksaanwijzing aandachtig door en neem vooral de veiligheidsinformatie in acht. Indien de veiligheidsinstructies en de aanwijzingen voor een juiste bediening in deze gebruiksaanwijzing niet worden opgevolgd, aanvaarden wij geen verantwoordelijkheid voor hieruit resulterend persoonlijk letsel of materiële schade. In dergelijke gevallen vervalt de aansprakelijkheid/garantie.



a) Kinderen

- Het product is geen speelgoed en dient buiten het bereik van kinderen te worden gehouden.
- Wees voornamelijk voorzichtig in de aanwezigheid van kinderen. Kinderen kunnen de gevaren niet begrijpen die optreden wanneer elektrische apparatuur verkeerd wordt gebruikt. Kinderen kunnen bijvoorbeeld proberen voorwerpen in het apparaat te steken. Hierdoor bestaat het risico op een fatale elektrische schok! Er bestaat bovendien een groot risico op letsel en een brandgevaar wegens de hete oppervlaktes!
- Laat verpakkingsmateriaal niet achteloos rondslingeren. Dit kan voor kinderen gevaarlijk speelgoed worden.

b) Algemene hantering

- Bescherm het product tegen buitengewoon hoge temperaturen, direct zonlicht, sterke schokken, hoge vochtigheid, vocht, ontvlambare gassen, dampen en oplosmiddelen.
- Stel het product niet aan mechanische spanning bloot.
- Hanteer het product altijd met de nodige voorzichtigheid. Schokken, stoten of vallen, zelfs vanaf geringe hoogte, kunnen het product beschadigen.



- Raadpleeg een technicus als u niet zeker weet hoe u het product moet gebruiken of aansluiten.
- Onderhoud, aanpassingen en reparaties mogen alleen uitgevoerd worden door een technicus of een erkend servicecentrum.
- Als u nog vragen heeft die niet door deze gebruiksaanwijzing worden beantwoord, kunt u contact opnemen met onze technische dienst of ander technisch personeel.

c) Elektrische aansluiting

- Gebruik uitsluitend een geschikt stopcontact (230 V/AC, 50 Hz) met netspanning als de voedingsbron.
- Controleer of uw lokale A/C-netspanning overeenkomt met de specificaties op het typeplaatje.
- Gebruik geen verlengsnoeren, contactdozen of elektronische ballastapparatuur.
- Gebruik het product nooit direct nadat het van een koude naar een warme ruimte is overgebracht. De condensatie die zich dan vormt, kan het product permanent beschadigen.
Laat het product op kamertemperatuur komen voordat u het aan het stroomnet aansluit en gebruikt. Dit kan enkele uren duren.
- Om tijdens het gebruik van dit product overbelasting van het circuit te voorkomen, dient u geen ander product met een hoog stroomverbruik op hetzelfde elektrische circuit te gebruiken.
- Houd de voedingskabel en het product uit de buurt van verwarmde oppervlaktes.

d) Gebruikslocatie

- Het stopcontact moet in de buurt van het apparaat zitten en eenvoudig te bereiken zijn.
- Het apparaat mag niet worden gebruikt in omgevingen met een hoog gehalte aan stof, brandbaar gas, damp of oplosmiddelen. Er bestaat gevaar op brand of explosie!
- Gebruik het product niet in voertuigen of dergelijke bewegende objecten en ruimtes.
- Deze verwarming is heet wanneer werkzaam. Om brandwonden te voorkomen, laat hete oppervlaktes niet in contact komen met de blote huid. Gebruik de hendel(s) wanneer u deze verwarming verplaatst.
- Plaats het product niet op of in de buurt van oppervlaktes die door hitte kunnen worden beschadigd (bijv. kwetsbaar tapijt, behang, vloerbedekking die niet bestaat uit hittebestendig materiaal, enz.).
- De verwarming dient niet in kamers te worden gebruikt met een vloeroppervlak van minder dan 5 m².
- Risico op brand! Gebruik de verwarming niet op ontvlambare oppervlaktes of tapijt.

e) Stroomkabel

- Verander het netsnoer niet.
- U mag nooit met natte handen de stekker in het stopcontact steken of eruit trekken.
- Haal de stekker nooit uit het stopcontact door aan de kabel te trekken; trek altijd aan de stekker zelf.
- Zorg dat het netsnoer niet wordt afgekneld, geknikt, door scherpe randen wordt beschadigd of op andere wijze mechanisch wordt belast.
- Leg het netsnoer niet onder een tapijt en dek het snoer nooit af met vloerkleden, lopers of andere materialen.
- Vermijd overmatige thermische belasting op het netsnoer door te grote hitte of koude.
- Raak een beschadigd netsnoer niet aan. Onderbreek eerst de spanning van het betreffende stopcontact (bijvoorbeeld d.m.v. de zekeringsautomaat) en trek dan voorzichtig de stekker uit het stopcontact.



f) Opslag

- Voordat u het product opbergt, trek de stekker uit het stopcontact en laat het apparaat afkoelen tot kamertemperatuur.



g) Bediening

- Schakel het product altijd op de stand "UIT" en trek de stekker uit het stopcontact wanneer u het apparaat niet gebruikt.
- Haal om veiligheidsredenen bij onweer de stekker uit het stopcontact.
- Giet nooit een vloeistof op een elektrisch apparaat en plaats geen voorwerp gevuld met vloeistof naast het product. Als er per ongeluk een vloeistof of voorwerp het apparaat binnendringt, ontkoppel dan eerst het betreffende stopcontact (bijv. schakel de zekeringautomaat uit) en trek vervolgens de stekker uit het stopcontact. Stop het gebruik en breng het product naar een erkende vakman voor reparatie.
- Om het risico op brand te voorkomen, dient u de luchtinlaten of uitlaatopeningen op geen enkele manier te blokkeren. Gebruik het apparaat niet op zachte oppervlaktes, zoals een bed, waar de openingen geblokkeerd kunnen raken.
- Als het product niet langer op een veilige manier gebruikt kan worden, stop dan met het gebruik ervan en voorkom ongewenst gebruik. Veilig gebruik kan niet langer worden gegarandeerd als het product:
 - zichtbaar is beschadigd,
 - niet meer naar behoren werkt,
 - gedurende een langere periode onder slechte omstandigheden is opgeslagen of
 - onderhevig is geweest aan ernstige transportbelasting.
- Risico op elektrocutie of brand! Steek geen voorwerpen door de ventilatieopeningen.
- Gebruik de verwarming niet om kleding of andere voorwerpen te drogen.

h) Batterij/accu's

- Zorg ervoor dat de batterij met de juiste polariteit in het product worden geplaatst.
- De batterijen/accu's dienen uit het apparaat te worden verwijderd wanneer het gedurende langere tijd niet wordt gebruikt om beschadiging door lekkage te voorkomen. Lekkende of beschadigde batterijen/accu's kunnen brandend zuur bij contact met de huid opleveren. Gebruik daarom veiligheidshandschoenen om beschadigde batterijen/accu's aan te pakken.
- Batterijen/accu's moeten uit de buurt van kinderen worden gehouden. Laat batterijen/accu's niet rondslingeren omdat het gevaar bestaat dat kinderen en/of huisdieren ze inslikken.
- Alle batterijen/accu's dienen op hetzelfde moment te worden vervangen. Het door elkaar gebruiken van oude en nieuwe batterijen/accu's in het apparaat kan leiden tot batterijlekkage en beschadiging van het apparaat.
- Batterijen/accu's mogen niet worden ontmanteld, kortgesloten of verbrand. Probeer nooit niet-oplaadbare batterijen op te laden. Er bestaat explosiegevaar!

9. Veiligheidsapparatuur

a) Oververhittingsbeveiliging

De verwarming is voorzien van een oververhittingsbeveiliging die de verwarming automatisch uitschakelt wanneer deze oververhit (bijv. door een geblokkeerde luchtuitlaat). Ga als volgt te werk als de oververhittingsbeveiliging is geactiveerd:

1. Koppel de verwarming los van de voeding.
2. Verwijder het object waarmee de verwarming is afgedekt.
3. Wacht 30 minuten totdat de verwarming is afgekoeld tot kamertemperatuur.
4. Schakel de verwarming AAN zoals beschreven in paragraaf "11. Gebruik" op pagina 11.

→ Als u het product niet kunt inschakelen, neem dan contact op met de klantendienst of een elektromonteur.

b) Omkantelbeveiliging

- De beveiligingsschakelaar tegen omkanteling op de basis van het apparaat zal de voeding automatisch onderbreken zodra de verwarming omkantelt.
- Zet de verwarming weer rechtop om het verwarmen te hervatten.



Raak het rooster niet aan, omdat deze extreem heet wordt tijdens gebruik!





10. Bedieningselementen

a) LED-display

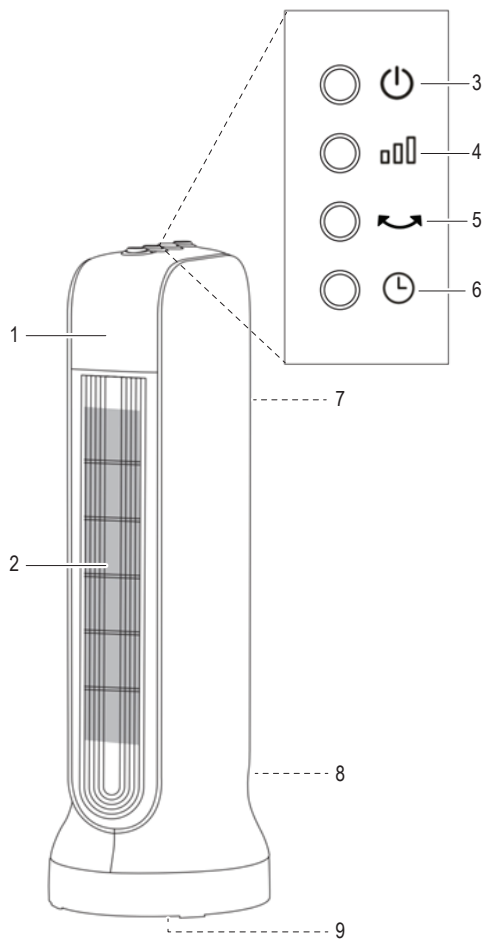
Pictogram	Beschrijving	Pictogram	Beschrijving
	Stand-bytemperatuur/huidige temperatuur (°C)		Hoge hitte
	Ventilator aan		Oscillatie AAN
	Lage hitte		Timer AAN

b) Verwarming







- 1 LED-display
- 2 Luchtuitlaat
- 3  Aan-/uit-knop
- 4  Modusknop:
Alleen ventilator, lage hitte, hoge hitte
- 5  Oscilleren
- 6  Timerknop
- 7 Ontgrendeling voor afdekking van
luchtinlaat
- 8  Hoofdvoedingsschakelaar: I (AAN),
0 (UIT)
- 9 Omkantelschakelaar

11. Gebruik

Belangrijk

- Wanneer u de verwarming voor het eerst gebruikt, dan kunnen de verwarmde onderdelen een vreemde lucht afgeven. Dit is niet schadelijk voor uw gezondheid.
- De afstand van de luchtinlaat tot andere voorwerpen dient minstens 20 cm te bedragen. De afstand van de luchtuitlaat tot andere voorwerpen dient minstens 1,5 m te bedragen.

1. Plaats het apparaat op een hittebestendig, vlak oppervlak. Zorg ervoor de luchtinlaat en -uitlaat niet te blokkeren.
2. Sluit de verwarming aan op de netvoeding.
3. Schakel de hoofdvoedingsschakelaar (8) AAN.
4. Druk op de aan-/uitknop  (3) om het apparaat AAN te schakelen.
5. Het bedieningspaneel biedt toegang tot de functies:

Knop	Naam	Beschrijving
	Stroom	Indrukken om de voeding AAN/UIT te schakelen.
	Modusselectie	Meerdere keren indrukken om de modi te doorlopen: Ventilator → lage hitte (1000 W) → hoge hitte (1800 W)
	Oscillatie	Indrukken om de oscillatiefunctie AAN/UIT te schakelen.
	Timer	Meerdere keren indrukken om de timerinstellingen te doorlopen: 0 - 9 uur.

6. Druk op de aan-/uitknop  om het apparaat UIT te schakelen.

→ De ventilator zal door blijven werken nadat u op de aan-/uitknop  hebt gedrukt om het apparaat uit te schakelen. De ventilator zal automatisch stoppen wanneer de temperatuur is verlaagd tot een veilig niveau.

7. Schakel de hoofdvoedingsschakelaar na gebruik UIT en trek de stekker uit het stopcontact.

12. Afstandsbediening

a) Batterijen installeren

1. Open de klep van het batterijvak en installeer 2x AAA-batterijen volgens de polariteitmarkeringen binnenin het batterijvak.
2. Sluit de afdekking van het batterijvak.

b) Functies van de knoppen

- De toetsen van de afstandsbediening spiegelen de functies van het bedieningspaneel.
- Zie paragraaf "11. Gebruik" op pagina 11 voor meer informatie.

13. Luchtinlaatfilter

Belangrijk

Voordat u probeert de afdekking van de luchtinlaat te verwijderen, dient u de hoofdvoeding UIT te schakelen en de verwarming los te koppelen van de voeding. Laat het product volledig afkoelen.

Er is een luchtinlaatfilter aanwezig die helpt te voorkomen dat stof en vuil in het apparaat terechtkomen. U moet de filter na verloop van tijd misschien reinigen om opgehoopt vuil te verwijderen waardoor de luchtstroom kan worden gehinderd.

1. Gebruik de ontgrendeling (7) om de afdekking van de luchtinlaat te verwijderen zodat u toegang hebt tot de filter.
2. Verwijder de filter voorzichtig en borstel/schud eventueel vuil weg.
3. Plaats de filter en afdekkingen van het compartiment terug.

14. Problemen oplossen

Probleem	Oorzaak	Suggestie
De verwarming schakelt niet AAN.	Geen voeding beschikbaar naar het stopcontact.	Controleer de voeding.
	Stekker is niet volledig ingestoken.	Controleer de stekkeraansluiting.
	De verwarming was niet AAN geschakeld via de hoofdvoedingsschakelaar of aan-/uitknop.	Schakel de voeding AAN.
	Oververhittingsbeveiliging is geactiveerd.	<ol style="list-style-type: none">1. Verwijder onmiddellijk voorwerpen die de verwarming afdekken (indien aanwezig) en schakel de hoofdvoeding UIT.2. Wacht totdat de verwarming voldoende is afgekoeld en schakel deze weer AAN. Als de verwarming na te zijn afgekoeld niet meer inschakelt, dan kan deze beschadigd zijn door teveel hitte.3. Schakel het apparaat UIT en trek de stekker uit het stopcontact. Neem contact op met onze technische klantendienst of ander technisch personeel.

15. Onderhoud en reiniging



Gebruik in geen enkel geval agressieve schoonmaakmiddelen, ontsmettingsalcohol of andere chemische oplossingen omdat deze schade toe kunnen brengen aan de behuizing en zelfs afbreuk kan doen aan de werking van het product.

- Trek voor de reiniging de stekker van het product uit het stopcontact en laat het voldoende afkoelen.
- Maak het product schoon met een droge en pluisvrije doek.
- Laat nooit water in deze verwarming terechtkomen; dit kan gevaarlijk zijn.

16. Verwijdering

a) Product



Elektronische apparaten zijn recyclebaar afval en horen niet bij het huisvuil. Als het product niet meer werkt moet u het volgens de geldende wettelijke bepalingen voor afvalverwerking afvoeren.



Haal eventueel geplaatste batterijen/accu's uit het apparaat en gooi ze afzonderlijk van het product weg.

b) Batterij/accu's



U bent als eindverbruiker volgens de KCA-voorschriften wettelijk verplicht alle lege batterijen en accu's in te leveren. Verwijdering via het huisvuil is niet toegestaan.

Verontreinigde batterijen/accu's zijn met dit symbooltje gemarkeerd om aan te geven dat afdanken als huishoudelijk afval verboden is. De aanduidingen voor de zware metalen die het betreft zijn: Cd = cadmium, Hg = kwik, Pb = lood (de aanduiding staat op de batterijen/accu's, bijv. onder de links afgebeelde vuilnisbaksymbool).

U kunt verbruikte batterijen/accu's gratis bij de verzamelpunten van uw gemeente, onze filialen of overal waar batterijen/accu's worden verkocht, afgeven.

Op deze wijze voldoet u aan uw wettelijke verplichtingen en draagt u bij aan de bescherming van het milieu.

17. Technische gegevens

Ingangsspanning	230 V/AC, 50 Hz
Afstandsbediening	2x 1,5 V AAA
Stroomverbruik	max. 1800 W Verwarmingsniveau I: 1000 W Verwarmingsniveau II: 1800 W
Aanbevolen kamergrootte	15 m ²
Verwarmingselement	Keramisch
Beschermingsniveau	I
Oscillatie	Ja
Oververhittingsbeveiliging	Yes
Omkantelschakelaar	Ja
Timer	max. 9 uur
Bedrijfs-/opslagomstandigheden	-4 tot +40 °C, 10 – 90 % RV (niet-condenserend)
Lengte stroomkabel	ong. 1.5 m
Afmetingen (B x H x D)	18 x 50 x 21,5 cm
Gewicht	2,4 kg

Modelidentificatie: HDF-T1R					
Onderwerp	Symbol	Waarde	Eenheid	Onderwerp	Ja/Nee
Warmteafgifte				Type van warmte-invoer, alleen voor lokale opslag van elektrische warmtetralers (kies één)	
Nominale warmteafgifte	P_{nom}	1,8	kW	Handmatige controle van hittebelasting, met geïntegreerde thermostaat	Nee
Minimale warmteafgifte (indicatief)	P_{min}	1,0	kW	Handmatige controle van hittebelasting met feedback van kamer- en/of buitentemperatuur	Nee
Maximale continue warmteafgifte	$P_{max,c}$	1,8	kW	Elektronische controle van hittebelasting met feedback van kamer- en/of buitentemperatuur	Nee
Aanvullend stroomverbruik				Ventilatorgeassisteerde warmteafgifte	Nee
Op nominale warmteafgifte	$e_{l,max}$	0	kW	Type van warmteafgifte/ kamertemperatuurcontrole (kies één)	
Op minimale warmteafgifte	$e_{l,min}$	0	kW	Enkele fase warmteafgifte en geen kamertemperatuurcontrole	Nee
Op stand-by-modus	$e_{l,sb}$	0	kW	Twee of meer handmatige fases, geen kamertemperatuurcontrole	Nee
				Met mechanische kamertemperatuurcontrole door thermostaat	Nee
				Met elektronische kamertemperatuurcontrole	Ja
				Met elektronische kamertemperatuurcontrole plus dagtimer	Nee
				Met elektronische kamertemperatuurcontrole plus weektimer	Nee
				Overige controle-opties (meerdere keuzes mogelijk)	
				Kamertemperatuurcontrole, met aanwezigheidsdetectie	Nee
				Kamertemperatuurcontrole met "geopend raam"-detectie	Nee
				Met afstandscntrole-optie	Nee
				Met adaptieve startcontrole	Nee
				Met begrenzing van bedrijfstijd	Nee
				Met zwarte lamsensor	Nee
Contact	Conrad Electronic SE				

 Dit is een publicatie van Conrad Electronic SE, Klaus-Conrad-Str. 1, D-92240 Hirschau (www.conrad.com).

Alle rechten, vertaling inbegrepen, voorbehouden. Reproducties van welke aard dan ook, bijvoorbeeld fotokopie, microverfilming of de registratie in elektronische gegevensverwerkingsapparatuur, vereisen de schriftelijke toestemming van de uitgever. Nadruk, ook van uittreksels, verboden. De publicatie voldoet aan de technische stand bij het in druk bezorgen.

Copyright 2020 by Conrad Electronic SE.