







Vermogensautomaat NZM2, 3p, 250A

Type **NZMB2-A250**
 Catalog No. **259090**

Leveringsprogramma

Assortiment			Vermogensautomaten
Beveiligingsfunctie			Installatie- en kabelbeveiliging
Norm/goedkeuring			IEC
Inbouwtechniek			Vast ingebouwd
Afschakeltechniek			Thermisch-magnetische beveiliging
Bouwgrootte			NZM2
Aantal polen			3-polig
Standaard uitrusting			Schroefaansluiting
Schakelvermogen			
400/415 V 50 Hz	I_{cu}	kA	25
nominale stroom = nominale continu stroom			
Nominale bedrijfsstroom = nominale continu stroom	$I_n = I_u$	A	250
Instelbereik			
Thermische beveiliging			
	I_r	A	200 - 250
magnetische maximaal beveiliging			
			
niet vertraagd	$I_i = I_n \times \dots$		6 - 10
			
magnetische maximaal beveiliging	I_{rm}	A	1500 - 2500
			

Technische gegevens

Algemeen

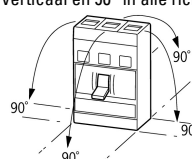
normen en bepalingen			IEC/EN 60947, VDE 0660
aanrakingsveiligheid			vinger en handaanrakingsveilig conform VDE 0106 deel 100
Klimaatbestendigheid			Vochtige warmte, constant, conform IEC 60068-2-78 Vochtige warmte, cyclisch, conform IEC 60068-2-30
omgevingstemperatuur			
Omgevingstemperatuur opslag		°C	- 40 - + 70
Bedrijf		°C	-25 - +70
Schokbestendigheid (halfsinusstoot 10 ms) conform IEC 60068-2-27		g	20 (halfsinusstoot 20 ms)
Zekere scheiding conform EN 61140			
tussen hulpcontacten en hoofdcontacten		V AC	500
tussen de hulpcontacten		V AC	300
inbouwpositie			Verticaal en 90° in alle richtingen  met foutstroombeveiliging XFI: - NZM1, N1, NZM2, N2: verticaal en 90° in alle richtingen met Insteekaanheid: - NZM1, N1, NZM2, N2: verticaal, 90° rechts/links met Uitrijeenheid: - NZM3, N3: verticaal, 90° rechts/links - NZM4, N4: verticaal

met Afstandsbediening:
 - NZM2, N(S)2, NZM3, N(S)3,
 NZM4, N(S)4: verticaal en 90° in
 alle richtingen

voedingsrichting		Willekeurig
Beschermingsgraad		
apparaat		In omgeving bedieningselementen: IP20 (basisbeschermingsgraad)
kast		Met afdekraam: IP40 Met deurkoppelingshandgreep: IP66
Aansluitklemmen		Tunnelklem: IP10 Fasescheider en bandklem: IP00
Overige technische gegevens (bladercatalogus)		Temperatuurinvloed, Derating

vermogensautomaat

Nominale bedrijfsstroom = nominale continu stroom	$I_n = I_u$	A	250
Nom. stootspanningsvastheid	U_{imp}		
Hoofdstroombanen		V	8000
hulpcontacten		V	6000
nominale bedrijfsspanning	U_e	V AC	440
Overspanningscategorie/vervuilingsgraad			III/3
nom. isolatiespanning	U_i	V	690
Toepassing in niet geaarde netwerken		V	≤ 440

Schakelvermogen

Nominale kortsluitenschakelvermogen	I_{cm}		
240 V	I_{cm}	kA	63
400/415 V	I_{cm}	kA	53
440 V 50/60 Hz	I_{cm}	kA	53
nominale kortsluit afschakelvermogen I_{cn}	I_{cn}		
Icu conform IEC/EN 60947 schakelvolgorde O-t-CO	I_{cu}	kA	
240 V 50/60 Hz	I_{cu}	kA	30
400/415 V 50/60 Hz	I_{cu}	kA	25
440 V 50/60 Hz	I_{cu}	kA	25
Ics conform IEC/EN 60947 schakelvolgorde O-t-CO-t-CO	I_{cs}	kA	
240 V 50/60 Hz	I_{cs}	kA	30
400/415 V 50/60 Hz	I_{cs}	kA	25
440 V 50/60 Hz	I_{cs}	kA	18.5
			Maximale voorzekering, wanneer de te verwachten kortsluitstroom op de inbouwplaats hoger wordt dan het schakelvermogen van de vermogensautomaat.
nominale piekstroom			
t = 1 s	I_{cw}	kA	85
Gebruikscategorie conform IEC/EN 60947-2			A
Levensduur, mechanisch (daarvan max. 50 % schakelen door A/O-afschakelspoel)	Schakelingen		20000
levensduur, elektrisch			
AC-1			
400 V 50/60 Hz	Schakelingen		10000
415 V 50/60 Hz	Schakelingen		7500
Max. schakelfrequentie	schakelingen/ S/h h		120
Totale afschakeltijd bij kortsluiting		ms	< 10

Aansluitdoornedes

Standaard uitrusting		Schroefaansluiting
Optionele toebehoren		Raamklem tunnelklemmen Montage achterzijde
Rondkabel Cu		
Raamklem		
Eenaderig	mm^2	1 x (10 - 16) 2 x (6 - 16)
Meeraderig	mm^2	1 x (25 - 185) 2 x (25 - 70)

Tunnelklem			
Eenaderig		mm ²	1 x 16
Meeraderig			
1 gat		mm ²	1 x (25 - 185)
Schroefaansluiting en aansluiting op achterzijde			
direct aan de automaat			
enkeladerig		mm ²	1 x (10 - 16) 2 x (6 - 16)
Meeraderig		mm ²	1 x (25 - 185) 2 x (25 - 70)
Al ronde geleider			
Tunnelklem			
enkeladerig		mm ²	1 x 16
Meeraderig			
Meeraderig		mm ²	1 x (25 - 185)
Schroefaansluiting en aansluiting op achterzijde			
direct aan de automaat			
enkeladerig		mm ²	1 x (10 - 16) 2 x (10 - 16)
Meeraderig		mm ²	1 x (25 - 50) 2 x (25 - 50)
Bandkoper (aantal lamellen x breedte x dikte lamellen)			
Raamklem			
	min.	mm	2 x 9 x 0,8
	Max.	mm	10 x 16 x 0,8 (2x) 8 x 15,5 x 0,8
Schroefaansluiting en aansluiting op achterzijde			
Cu-Band, geboord	min.	mm	2 x 16 x 0,8
Cu-Band, geboord	Max.	mm	10 x 24 x 0,8
Cu-rail (breedte x dikte)		mm	
Schroefaansluiting en aansluiting op achterzijde			
Schroefaansluitingen			M8
direct aan de automaat			
	min.	mm	16 x 5
	Max.	mm	24 x 8
Stuurkabels			
		mm ²	1 x (0.75 - 2.5) 2 x (0.75 - 1.5)

Ontwerpverificatie conform IEC/EN 61439

Technische gegevens ontwerpverificatie			
Nominale bedrijfsstroom voor specificatie verliesvermogen	I _n	A	250
Verliesvermogen van het bedrijfsmiddel, stroomafhankelijk	P _{vid}	W	58.13
Bedrijfsomgevingstemperatuur min.		°C	-25
Bedrijfsomgevingstemperatuur max.		°C	70
Typebeproeving IEC/EN 61439			
10.2 sterkte van materialen en delen			
10.2.2 Corrosiebestendigheid			Aan de eisen van de productnorm is voldaan.
10.2.3.1 Warmtebestendigheid van omhulling			Aan de eisen van de productnorm is voldaan.
10.2.3.2 Bestendigheid van kunststoffen tegen normale warmte			Aan de eisen van de productnorm is voldaan.
10.2.3.3 Bestendigheid van kunststoffen tegen buitengewone warmte			Aan de eisen van de productnorm is voldaan.
10.2.4 Bestendigheid tegen UV-straling			Aan de eisen van de productnorm is voldaan.
10.2.5 Optillen			Niet van toepassing omdat de volledige schakelinstallatie moet worden beoordeeld.
10.2.6 Slagtest			Niet van toepassing omdat de volledige schakelinstallatie moet worden beoordeeld.
10.2.7 Opschriften			Aan de eisen van de productnorm is voldaan.

10.3 Beschermingsgraad van omhullingen		Niet van toepassing omdat de volledige schakelinstallatie moet worden beoordeeld.
10.4 Lucht- en kruipwegen		Aan de eisen van de productnorm is voldaan.
10.5 Beveiliging tegen elektrische schokken		Niet van toepassing omdat de volledige schakelinstallatie moet worden beoordeeld.
10.6 Inbouw van bedrijfsmiddelen		Niet van toepassing omdat de volledige schakelinstallatie moet worden beoordeeld.
10.7 Interne stroomcircuits en verbindingen		Is de verantwoordelijkheid van de bouwer van de schakelinstallatie.
10.8 Aansluitingen van extern ingevoerde aders		Is de verantwoordelijkheid van de bouwer van de schakelinstallatie.
10.9 Isolatie-eigenschappen		
10.9.2 Bedrijfsfrequente stootspanningsvastheid		Is de verantwoordelijkheid van de bouwer van de schakelinstallatie.
10.9.3 Stootspanningsvastheid		Is de verantwoordelijkheid van de bouwer van de schakelinstallatie.
10.9.4 Beproeving van omhullingen van kunststof		Is de verantwoordelijkheid van de bouwer van de schakelinstallatie.
10.10 Opwarming		Verwarmingsberekening is de verantwoordelijkheid van de bouwer van de schakelinstallatie. Eaton levert de gegevens over vermogensverlies van de apparaten.
10.11 Kortsluitvastheid		Is de verantwoordelijkheid van de bouwer van de schakelinstallatie. De specificaties van de schakelapparaten moeten worden aangehouden.
10.12 EMC		Is de verantwoordelijkheid van de bouwer van de schakelinstallatie. De specificaties van de schakelapparaten moeten worden aangehouden.
10.13 Mechanische functie		Voor het apparaat is aan de eisen voldaan, voor zover informatie van de montagehandleiding (IL) in acht worden genomen.

Technische gegevens ETIM 7.0

Laagspanning schakelapparaten (EG000017) / Vermogensschakelaar (EC000228)

Elektro-, automatiserings- en procesbesturingstechniek / Laagspanning-schakeltechniek / Vermogensschakelaar, vermogensscheidingschakelaar (LS) / Vermogensschakelaar voor trafo-, generator- en installatiebescherming (ecl@ss10.0.1-27-37-04-09 [AJZ716013])

Nom. continu stroom I _u	Amp	250
Nom. (meet)spanning	Volt	440 - 440
Nom. afschakelvermogen I _{cu} bij 400 V, 50 Hz	Kiloamp	25
Instelbereik overbelastingsbeveiliging	Amp	200 - 250
Instelbereik kortstondigvertraagde kortsluitactivering	Amp	0 - 0
Instelbereik onvertraagde kortsluitbeveiliging	Amp	1500 - 2500
Geïntegreerde aardsluitingsbeveiliging		Nee
Aansluitwijze hoofdstroomcircuit		Schroefaansluiting
Apparaatbouwvorm		Inbouwapparaat vaste inbouw techniek
Geschikt voor omegarailmontage		Nee
Omegarailmontage optioneel		Ja
Aantal hulpcontacten als verbreekcontact		0
Aantal hulpcontacten als maakcontact		0
Aantal hulpcontacten als wisselcontact		0
Met tripcontact		Nee
Met onderspanningspoel		Nee
Aantal polen		3
Positie aansluiting hoofdstroomcircuit		Voorzijde
Uitvoering van het bedieningselement		Tuimelaar
Compleet apparaat incl. beveiligingsunit		Ja
Motoraandrijving geïntegreerd		Nee
Motoraandrijving optioneel		Ja
Beschermingsgraad (IP)		IP20

Karakteristieken

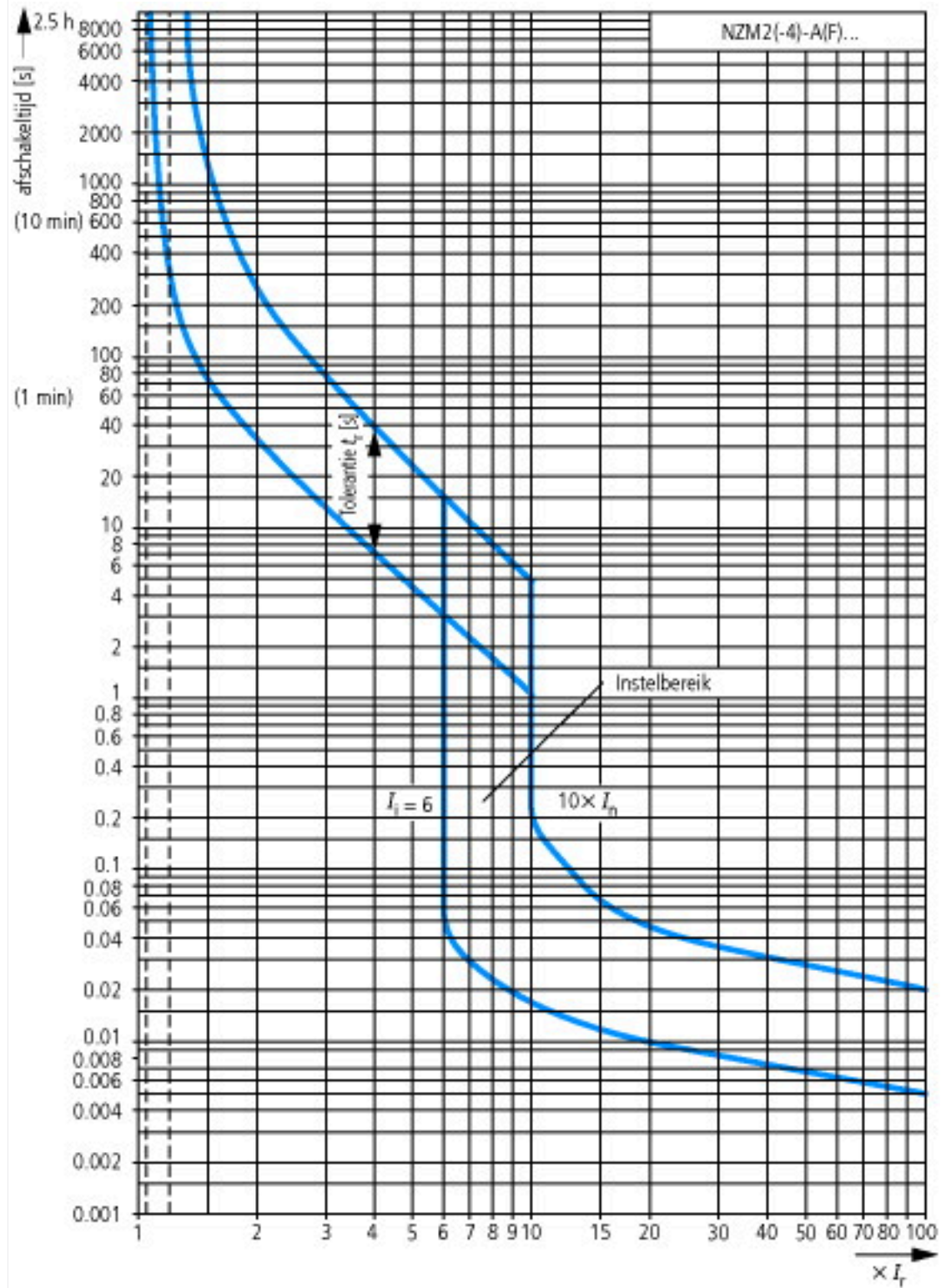



Doorlaatstroom



Doorlaatenergie

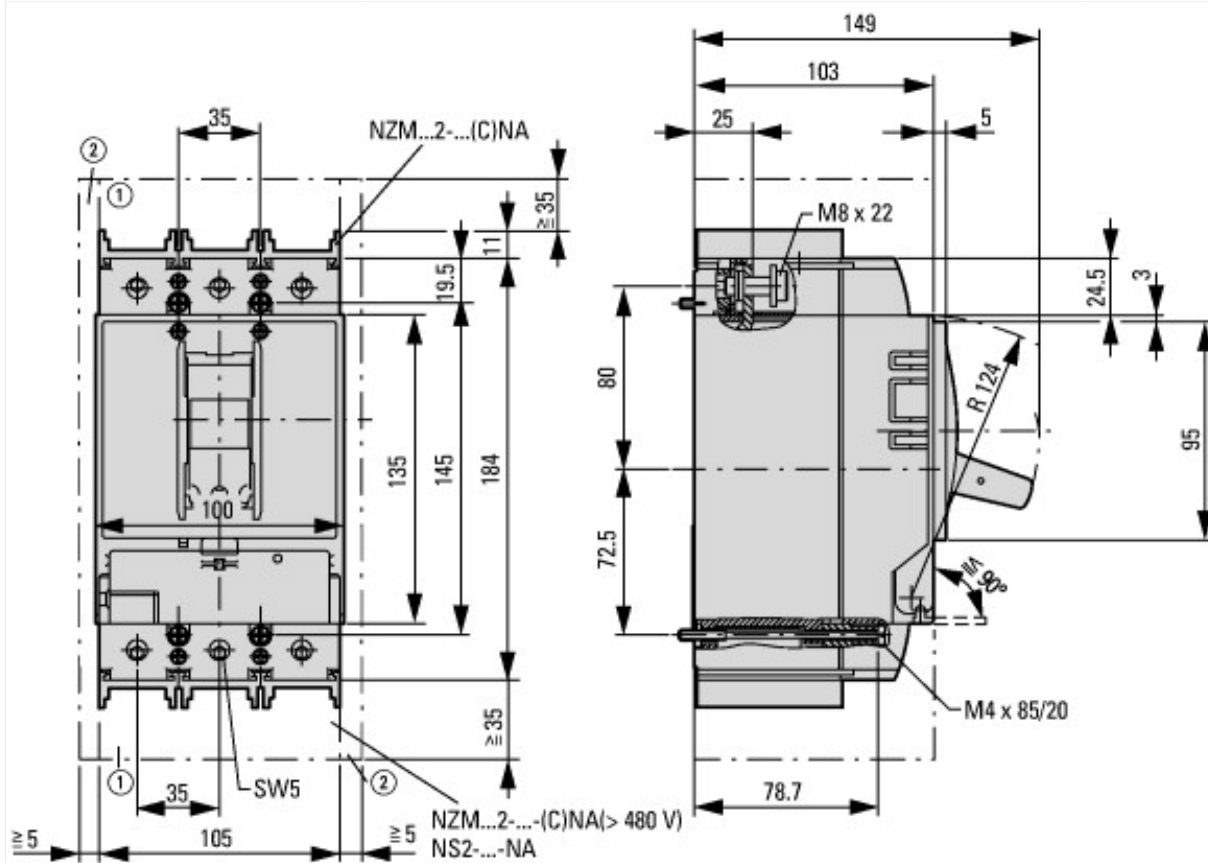

- ① Uitblaasruimte, minimale afstand tot naastgelgen delen
- ② Minimale afstand tot naastgelgen delen

