



renkforce

Ⓝ Gebruiksaanwijzing

Draagbare Internet Radio RF-IR-200

Best.-Nr. 2522138



	Pagina
1. Inleiding	3
2. Verklaring van de symbolen.....	3
3. Doelmatig gebruik.....	4
4. Leveringsomvang	4
5. Eigenschappen en functies.....	4
6. Veiligheidsinstructies	5
a) Algemeen	5
b) Batterijen/accu's	6
7. Bedieningselementen	7
8. Opstelling	8
9. Ingebruikname.....	8
a) Accu opladen.....	8
b) Aansluiten van een hoofdtelefoon	9
10. Bediening.....	9
a) Eerste keer aanzetten	9
b) Taalinstelling.....	9
c) Netwerkinstelling	10
d) Basisfuncties	12
e) Menubediening en overzicht.....	13
f) Modus internetradio.....	15
g) Modus media center	16
h) Afspelen van microSD-geheugenkaarten.....	17
i) Bedrijfsmodus DAB-radio	18
j) Bedrijfsmodus FM-radio	19
k) Favorieten.....	20
l) Bluetooth®-weergave	24
m) Slaaptimer	25
n) Instellingen	26
11. Reiniging en onderhoud.....	29
12. Conformiteitsverklaring (DOC).....	29
13. Verhelpen van storingen	30
14. Verwijdering	32
a) Product	32
b) Batterijen/accu's	32
15. Technische gegevens	33

1. Inleiding

Geachte klant,

Hartelijk dank voor de aankoop van dit product.

Het product voldoet aan alle wettelijke, nationale en Europese normen.

Om dit zo te houden en een veilig gebruik te garanderen, dient u als gebruiker de aanwijzingen in deze gebruiksaanwijzing op te volgen.



Deze gebruiksaanwijzing behoort bij dit product. Er staan belangrijke aanwijzingen in over de ingebruikname en het gebruik. Houd hier rekening mee als u dit product doorgeeft aan derden. Bewaar deze gebruiksaanwijzing daarom voor later gebruik!

Bij technische vragen kunt u zich wenden tot onze helpdesk.

Voor meer informatie kunt u kijken op www.conrad.nl of www.conrad.be

2. Verklaring van de symbolen



Het symbool met een uitroepteken in een driehoek duidt op belangrijke aanwijzingen in deze gebruiksaanwijzing die beslist opgevolgd moeten worden.



U ziet het pijl-symbool waar bijzondere tips en aanwijzingen over de bediening worden gegeven.

3. Doelmatig gebruik

Het apparaat dient voor het afspelen van internet-, DAB- en FM-radiostations. Bovendien kan muziek worden afgespeeld via uw netwerk, een Bluetooth®-verbinding of een microSD-geheugenkaart.

De verbinding met het internet en uw netwerk wordt draadloos via WLAN tot stand gebracht. Het apparaat mag alleen van stroom worden voorzien via de ingebouwde oplaadbare accu.

U mag het product enkel in droge ruimtes en op een beschutte plek buitenshuis gebruiken. Contact met vocht moet onder alle omstandigheden worden vermeden.

In verband met veiligheid en normering zijn geen aanpassingen en/of wijzigingen aan dit product toegestaan. Als het product voor andere doeleinden wordt gebruikt dan de hiervoor beschreven doeleinden, kan het product beschadigd raken. Bovendien kan bij verkeerd gebruik een gevaarlijke situatie ontstaan met als gevolg bijvoorbeeld kortsluiting, brand, enz. Lees de gebruiksaanwijzing zorgvuldig door en bewaar deze goed. Geef het product alleen samen met de gebruiksaanwijzing door aan derden.

Alle vermelde bedrijfs- en productnamen zijn handelsmerken van de respectievelijke eigenaren. Alle rechten voorbehouden.

Het woordmerk Bluetooth® is een geregistreerd handelsmerk van Bluetooth SIG, Inc. Het gebruik van dit woordmerk is gelicentieerd.

4. Leveringsomvang

- Zak radio
- USB-C-laadkabel
- Gebruiksaanwijzing

Actuele gebruiksaanwijzingen

Download de meest recente gebruiksaanwijzing via de link www.conrad.com/downloads of scan de afgebeelde QR-code. Volg de instructies op de website.



5. Eigenschappen en functies

- Ontvangst van DAB+, FM- en internetradiozenders
- UPnP- en DLNA-functie
- Bluetooth®-weergave
- Ingebouwde accu
- Afspelen van MP3-audiobestanden op microSD-kaarten
- Kleurenscherm

6. Veiligheidsinstructies



Lees de gebruiksaanwijzing zorgvuldig door en let vooral op de veiligheidsinstructies. Als u de veiligheidsinstructies en de aanwijzingen voor een juiste bediening in deze gebruiksaanwijzing niet opvolgt, kunnen wij niet aansprakelijk worden gesteld voor het daardoor ontstane persoonlijke letsel of schade aan voorwerpen. Bovendien vervalt in dergelijke gevallen de aansprakelijkheid/garantie.

a) Algemeen

- Het apparaat is geen speelgoed. Het is niet bestemd voor kinderen. Kinderen zijn niet in staat de gevaren in te schatten die in de omgang met elektrische apparatuur kunnen optreden.
- Dit apparaat is niet bedoeld voor gebruik door personen (inclusief kinderen) met verminderde lichamelijke, zintuiglijke of geestelijke vermogens of gebrek aan ervaring en/of door personen zonder kennis, tenzij ze onder toezicht staan van iemand die verantwoordelijk is voor hun veiligheid of ze heeft geïnstrueerd hoe het apparaat dient te worden gebruikt.
- Laat verpakkingsmateriaal niet achteloos rondslingeren. Dit kan gevaarlijk materiaal worden voor spelende kinderen.
- Bescherm het product tegen extreme temperaturen, direct zonlicht, zware schokken, hoge luchtvochtigheid, vocht, ontvlambare gassen, dampen en oplosmiddelen.
- Stel het product niet bloot aan welke mechanische belasting dan ook.
- Als het product niet langer veilig gebruikt kan worden, stel het dan buiten bedrijf en zorg ervoor dat niemand het per ongeluk kan gebruiken. Veilig gebruik kan niet langer worden gegarandeerd wanneer het product:
 - zichtbaar is beschadigd,
 - niet meer naar behoren werkt,
 - gedurende langere tijd onder ongunstige omstandigheden werd opgeslagen of
 - onderhevig is geweest aan ernstige transportgerelateerde belastingen.
- Behandel het product met zorg. Door schokken, stoten of een val, zelfs vanaf geringe hoogte, raakt het product beschadigd.
- Neem ook de extra veiligheidsinstructies in de afzonderlijke hoofdstukken van deze gebruiksaanwijzing in acht.
- Neem ook de veiligheidsinstructies en gebruiksaanwijzingen van alle andere apparaten in acht die met het product zijn verbonden.
- Raadpleeg een vakman wanneer u twijfelt over het juiste gebruik, de veiligheid of het aansluiten van het product.
- Laat onderhoud, aanpassingen en reparaties alleen uitvoeren door een specialist of in een servicecentrum.
- Als u nog vragen hebt die niet door deze gebruiksaanwijzing worden beantwoord, neem dan contact op met onze technische dienst of andere specialisten.
- Iedereen die dit apparaat bedient, installeert, plaatst, in gebruik neemt of er onderhoud aan pleegt, dient deze handleiding in acht te nemen.



- Zorg ervoor dat het apparaat tijdens bedrijf voldoende ventilatie krijgt. Dek ventilatieopeningen niet af met tijdschriften, dekens, gordijnen e.d.
- Zet geen brandende voorwerpen zoals kaarsen, op of naast het apparaat.
- Gebruik het apparaat niet in de buurt van badkuipen, zwembaden of opspattend water.
- Laat het apparaat tijdens gebruik nooit onbeheerd achter.
- Gebruik het product alleen in een gematigd klimaat. Gebruik het niet in een tropisch klimaat.

b) Batterijen/accu's

Algemeen

- Verwijder gebruikte batterijen/accu's weg zoals beschreven in het hoofdstuk "Afvalverwijdering".
- Gooi accu's/batterijen nooit in vuur. Er bestaat brand- en explosiegevaar!
- Lekkende of beschadigde batterijen/accu's kunnen bij contact met de huid chemische brandwonden veroorzaken. Gebruik in dergelijke gevallen geschikte veiligheidshandschoenen.
- Uit batterijen en accu's lekkende vloeistoffen zijn chemisch uiterst agressief. Voorwerpen of oppervlakken die ermee in contact komen, kunnen ernstig beschadigd raken.
- Batterijen/accu's mogen niet uit elkaar worden gehaald, worden kortgesloten of worden verbrand. Probeer nooit niet-oplaadbare batterijen op te laden. Er bestaat dan explosiegevaar.

Ingebouwde apparaataccu

- De ingebouwde accu kan niet worden verwijderd en mag alleen in het apparaat worden opgeladen. Probeer nooit om de accu te verwijderen en met een externe lader op te laden.
- Laad de ingebouwde accu in het apparaat regelmatig op, ook als u het apparaat niet nodig hebt (ongeveer elke 3 maanden). Anders kan er een diepontlading van de accu plaatsvinden, waardoor deze blijvend onbruikbaar wordt.

7. Bedieningselementen

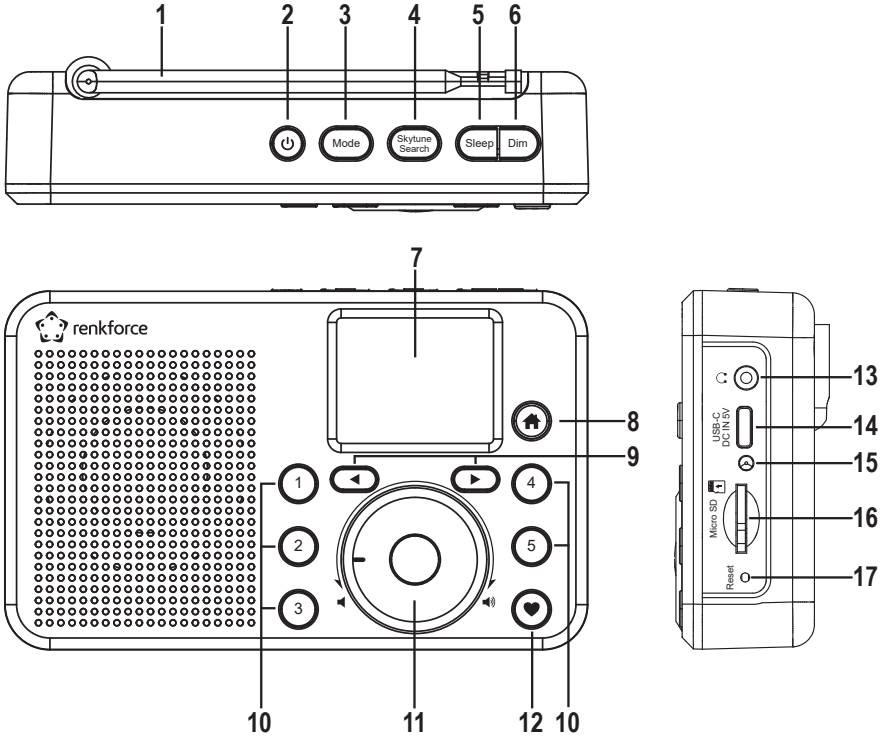

- | | |
|------------------------|-------------------------------|
| 1 Antenne | 10 Nummertoezen 1-5 |
| 2 Toets | 11 Draaiknop |
| 3 Toets Mode | 12 Toets |
| 4 Toets Skytune Search | 13 Aansluiting |
| 5 Toets Sleep | 14 Aansluiting USB-C DC IN 5V |
| 6 Toets Dim | 15 Oplaadindicator |
| 7 Display | 16 microSD-kaartlezer |
| 8 Toets | 17 Toets Reset |
| 9 Pijltoetsen en | |

8. Opstelling

Wanneer u een locatie voor de installatie kiest, moet u er rekening mee houden dat direct zonlicht, trillingen, stof, extreme temperaturen en vochtigheid moeten worden vermeden. Er mogen zich geen sterke transformatoren of motoren in de buurt van het apparaat bevinden.



Zorg dat het apparaat stabiel wordt geplaatst aangezien vallende apparatuur ongelukken kan veroorzaken.



Daar er op meubilair allerlei soorten lak en vernis wordt gebruikt, kan het niet worden uitgesloten dat als gevolg van een chemische reactie de pootjes van het apparaat zichtbare sporen op het meubilair kunnen achterlaten. Het is daarom beter om het apparaat niet zonder geschikte bescherming op kostbaar meubilair te plaatsen.

Plaats het apparaat op een vlakke, effen ondergrond die de belasting van het apparaat kan dragen.

9. Ingebruikname

a) Accu opladen

Het apparaat wordt gevoed door een ingebouwde accu. De accu wordt met behulp van de meegeleverde USB-C-oplaadkabel opgeladen.



De USB-interface of de USB-voeding die wordt gebruikt om de ingebouwde accu op te laden, moet een spanning van 5 V DC en een minimale laadcapaciteit van 1 A leveren. Normale USB-interfaces op computers zijn vaak niet krachtig genoeg om de accu op te laden. Overbelast de oplaadbron niet, anders kan deze beschadigd raken.



Het apparaat kan tijdens het opladen gewoon worden gebruikt, maar de oplaadtijd wordt dienovereenkomstig langer. Laad de batterij volledig op voordat u deze voor het eerst gebruikt.

1. Steek de kleine USB-C-stekker van de meegeleverde oplaadkabel in de USB-C DC IN 5V-poort (14).
2. Sluit de grote USB-stekker van de meegeleverde oplaadkabel aan op de uitgang van een USB-voeding of een andere geschikte USB-poort.
3. De oplaadindicator (15) brandt rood tijdens het opladen.
4. Wanneer de accu volledig is opgeladen, verandert de kleur van de oplaadindicator (15) naar groen.



Als het apparaat is ingeschakeld, toont het display de laadstatus aan met een symbool in de bovenste regel:



Laadstatus, hoe meer segmenten oplichten, hoe hoger de laadstatus, als het symbool knippert, moet de batterij worden opgeladen



De accu wordt opgeladen.



De accu is volledig opgeladen en de voeding is aangesloten

b) Aansluiten van een hoofdtelefoon

Op aansluiting ⑬ (13) kunt u eventueel een hoofdtelefoon aansluiten.

- Sluit de stekker van de hoofdtelefoon aan op aansluiting ⑬ (13).
- Als de stekker van de hoofdtelefoon niet past, kunt u een passende verloopstekker gebruiken.

→ Zodra een hoofdtelefoon op de aansluiting ⑬ (13) is aangesloten, wordt de ingebouwde luidspreker van het apparaat uitgeschakeld. Het geluid wordt alleen afgespeeld via de hoofdtelefoon.

10. Bediening

a) Eerste keer aanzetten

Houd de toets ② (2) op het apparaat ingedrukt totdat het display (7) oplicht.

→ Het opstartproces duurt enkele seconden.

b) Taalinstelling

→ Wanneer het apparaat voor de eerste keer wordt ingeschakeld, of wanneer u het voordien naar de fabrieksinstellingen had teruggezet, verschijnt na het inschakelen de taalkeuze op het display (7).



Kies met de draaiknop (11) de gewenste taal en druk erop om te bevestigen.

c) Netwerkinstelling

→ Als het apparaat voor de eerste keer wordt ingeschakeld, of als u het eerder hebt gereset naar de fabrieksinstellingen, dan vraagt het display (7) of het netwerk moet worden ingesteld na de taalinstelling.

- Kies met de draaiknop (11) "JA" en druk op de draaiknop (11) om te bevestigen.
- Selecteer in het volgende scherm "AP TOEVOEGEN/VERWIJDEREN" en bevestig opnieuw zoals hierboven beschreven.
- Er zijn 3 verschillende manieren om de netwerkverbinding tot stand te brengen:

Optie 1 - Aanmelden met de WPS-toets (gemakkelijke optie).

1. Selecteer in het volgende scherm "AP TOEVOEGEN (WPS TASTE)" en bevestig nogmaals zoals hierboven beschreven.
2. Druk binnen 2 minuten op de WPS-toets van uw WLAN-router om verbinding te maken.

Optie 2 - Aanmelden met de smartphone en APP

1. Download de "Esptouch" APP van de iOS App Store of de Android Play Store naar uw smartphone.

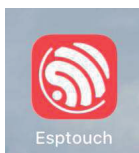

2. Verbind uw smartphone met het WiFi-netwerk waarmee het apparaat moet worden verbonden.

→ Voor een goede verbinding is het raadzaam het apparaat op ongeveer 2 meter van de WLAN-router te plaatsen.

3. Selecteer in het volgende scherm "AP TOEVOEGEN (SMART CONFIG)" en bevestig de invoer door op de draaiknop (11) te drukken.
4. Start de APP op uw smartphone.
5. De naam van uw WLAN-netwerk (SSID) wordt weergegeven (1):
6. Voer de netwerksleutel van uw WLAN-router in het veld PASSWORD (2) in.
7. Selecteer MULTICAST (3).

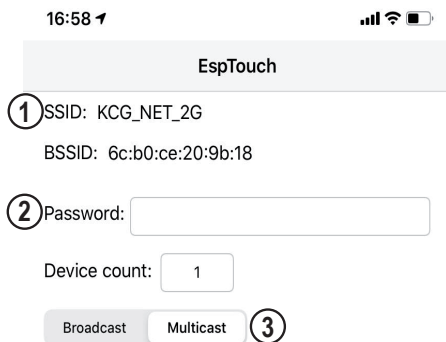

8. Druk op de CONFIRM-toets (4).

The device is connected after startup
Please make sure the network is 2.4G
The device only supports 2.4G

Confirm **4**

APP-v1.3.2 / SDK-v0.3.7.0

9. De verbinding wordt tot stand gebracht en op het display (7) verschijnt een daarbij horende melding na een geslaagde verbinding.

Optie 3 - Aanmelden door invoeren van een netwerksleutel

1. Selecteer in het volgende scherm "AP TOEVOEGEN (SCAN)" en bevestig de invoer nogmaals zoals hierboven beschreven.
2. Het apparaat zoekt nu naar alle ontvangbare WLAN-routers in de buurt en toont hiervan een lijst.
3. Selecteer de gewenste WLAN-router en bevestig de invoer.
4. Voer de netwerksleutel van uw WLAN-router in. Gebruik de draaiknop (11) om de gewenste cijfers en tekens in te voeren.
5. Wanneer het gewenste teken verschijnt, druk dan op de draaiknop (11) om het volgende teken in te kunnen voeren.
6. Druk op de pijltoets ◀ (9), om het laatst ingevoerde teken te wissen.

→ Bij het invoeren van het wachtwoord wordt onderscheid gemaakt tussen hoofdletters en kleine letters.

7. Als alle tekens zijn ingevoerd, bevestigt u de netwerksleutel door draaiknop (11) ingedrukt te houden.
8. Er verschijnt een bericht dat de netwerkverbinding tot stand is gebracht en het display schakelt over naar het hoofdmenu.

9. Linksboven in het display (7) wordt de ontvangstkwaliteit weergegeven. Hoe meer balken verschijnen, hoe beter de verbinding met het netwerk is.

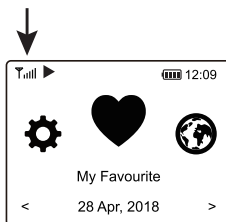

d) Basisfuncties



In-/uitschakelen

Druk lang op de toets  (2) (ongeveer 2-3 seconden) totdat het display verschijnt of verdwijnt.

Algemene bediening

- Het volume wordt ingesteld door aan draaiknop (11) te draaien en in het menu kunnen functies worden geselecteerd of instellingen/waarden kunnen worden gewijzigd.
- Als u op draaiknop (11) drukt zoals op een conventionele toets, dan wordt een selectie of instelling bevestigd.
- U kunt ook in het menu navigeren door aan de draaiknop (11) te draaien of met de pijltjestoetsen ◀ en ▶ (9).
- Met de toets Mode (3) kunt u door de verschillende bedrijfsmodi bladeren. Elke keer wanneer u op deze toets drukt, schakelt het apparaat in de volgende modus.
- De toets  (8) opent het hoofdmenu.

Funcities van andere toetsen

- Met de toets  (12) gaat u direct naar de favorietenlijst om zenders op te slaan of opgeslagen zenders te selecteren.
- Met de cijfertoetsen 1-5 (10) kunt u de eerste 5 favorieten uit de favorietenlijst direct oproepen of daar zenders opslaan (zelfde functie als de toets , maar direct gerelateerd aan de eerste 5 favorieten)
- De toets Dim (6) schakelt het display (7) in/uit (kort indrukken) of opent de instellingen voor de helderheid van het display (lang indrukken).
- De toets Sleep (5) opent direct de instelling voor de sleeptimer.
- De toets Skytune Search (4) opent de directe zenderzoekfunctie voor internetradiozenders.
- De toets Reset (17) start het toestel opnieuw op. Druk met een puntig voorwerp (bijvoorbeeld een rechtgebogen paperclip) op deze toets als het apparaat niet meer reageert op toetsbedieningen of als het display (7) ongedefinieerde tekens weergeeft.

e) Menubediening en overzicht

→ Hieronder vindt u een overzicht van alle items die u in het menu kunt selecteren. Daarnaast is er een korte beschrijving van wat u in welk menu-item kunt instellen of welke functie achter het betreffende item schuilgaat.

Verderop in deze handleiding kunt u een gedetailleerde beschrijving van alle functies vinden.

Houdt u er rekening mee dat bepaalde menu-items of de vertaling ervan door software-updates kunnen worden gewijzigd.



1. Roep het menu op met de toets **⬆** (8).
2. Navigeer in het menu met de pijltoetsen **◀** en **▶** (9) en de draaiknop (11).
3. Druk op de draaiknop (11) om een functie te selecteren of een menu-item te bevestigen.

Menuniveau 1	Menuniveau 2	Korte beschrijving
Mijn favoriet		Selectie van de favorietenlijst Rechtstreekse selectie is mogelijk met toets ♥ (12)
Internetradio	Skytune	Zoeken naar internetradiozenders op basis van verschillende criteria
	Zoek (Skytune)	Zoek naar internetradiozenders op basis van zendernamen
	Geschiedenis	Zoeken naar internetradiozenders op basis van de zenders waar u onlangs naar hebt geluisterd
Mediacentrum	UPnP	Toegang tot uw mediaserver
	Mijn afspeellijst	Toegang tot de playlist van uw mediaserver
	Mijn afspeellijst wissen	Mijn playlist van mijn mediaserver verwijderen
Storage		Afspelen van een microSD-geheugenkaart
DAB Radio		DAB-radiozenders zoeken en ontvangen
FM Radio		FM-radiozenders zoeken en ontvangen
Bluetooth		Koppelen en afspelen van Bluetooth®-apparaten
Slaaptimer		Activering/instelling van de slaaptimer Directe selectie via de toets Sleep (5) mogelijk

Menuniveau 1	Menuniveau 2	Korte beschrijving
Instellingen	Netwerk	Uw netwerk instellen
	Datum en tijd	Datum/tijd instellen
	Taal	De menutaal instellen
	DAB Setup	Zoeken in de DAB-ontvangstbereik Zenderlijst van de gevonden DAB-zenders
	FM Setup	Instellingen voor FM-bediening Zoeken in het FM-ontvangstbereik Zenderlijst van de gevonden FM-zenders
	Plaatselijke radio	Instellingen voor het selecteren van lokale zenders
	Afspeelinstelling	Instellingen voor het afspelen van muzieknummers
	Hervat bij aanschakelen	Instellen of het apparaat de laatst gebruikte bedrijfsmodus selecteert of het menu weergeeft bij het inschakelen
	Dimmer	Instellingen voor de helderheid van het display Directe selectie via de toets Dim (6) mogelijk
	EQ	Verschillende geluidsinstellingen oproepen
	Tijdbuffer	Het buffergeheugen instellen voor ononderbroken afspelen
	Informatie	Gegevens opvragen van het netwerk en het apparaat
	Software-update	Software updaten
	Terugzetten op fabrieksinstellingen	Het apparaat terugzetten naar de fabrieksinstellingen LET OP - uw persoonlijke instellingen worden verwijderd

f) Modus internetradio

Internetradiozenders zoeken

1. Druk op de toets  (8) en selecteer met de draaiknop (11) of de pijltoetsen  en  (9) het menu-item "INTERNET RADIO".

—> Het menu-item "INTERNETRADIO" kan ook worden getoond door op de Mode-toets (3) te drukken.

2. Druk op de draaiknop (11) om de keuze te bevestigen.
3. Kies het menu-item "SKYTUNE" en druk op de draaiknop (11) om te bevestigen.
4. Open een van de volgende menu-items om een zender te selecteren. Hier staande zenders volgens verschillende criteria, zoals op regio en genre, gesorteerd.
5. Markeer de gewenste zender en druk op de draaiknop (11) om de zender op te roepen.
6. Als alternatief voor het hierboven beschreven zoeken, kunt u ook zenders zoeken met het menu-item "ZOEK (SKYTUNE)". Hiermee wordt gezocht aan de hand van de zendernaam of delen van de zendernaam.

—> Dit zoeken is ook direct toegankelijk door op de toets Skytone Search (4) te drukken.

7. Een andere methode om stations op te zoeken staat onder het menu-item "GESCHIEDENIS" vermeld. De laatste beluisterde zenders worden hier vermeld.

Zenderinformatie oproepen

Terwijl een zender afspeelt, kunt u meer informatie over deze zender, het huidige nummer of de tijd en datum opvragen.

—> De beschikbare informatie is mede afhankelijk van de inhoud die door de omroep wordt uitgezonden. Het kan even duren voordat alle inhoud beschikbaar is.

1. Basisdisplay bij het ontvangen van internetradiozenders:

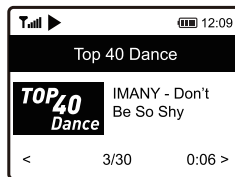

2. Druk op de pijltoets  (9) om meer informatie te zien. Elke keer indrukken van de toets gaat de display een stap verder:

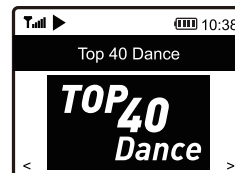
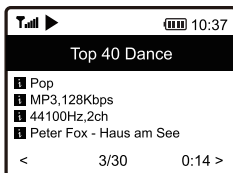

g) Modus media center

Met behulp van het mediacentrum kunt u muziek afspelen die op een gedeeld apparaat op uw netwerk staat.





Het apparaat van waaruit de weergave moet plaatsvinden, moet zich in hetzelfde netwerk bevinden als de Pocketradio en de bijbehorende mappen moeten voor toegang zijn ingeschakeld.





Weergave

→ Het apparaat ondersteunt UPnP en is DLNA-compatibel.

Daarmee hebt u de mogelijkheid om muziek te streamen via uw netwerk. Dit vereist echter dat zich in uw netwerk een compatibel apparaat bevindt, dat als mediaserver fungeert. Dit kan bij. een netwerk harde schijf zijn, of een conventionele pc met bijvoorbeeld Windows® waarop toegang tot openbare mappen of het delen van media is toegestaan. Voor meer informatie verwijzen wij u naar de helpteksten of de bijbehorende documentatie voor het betreffende apparaat.

1. Druk op de toets  (8) en selecteer met de draaiknop (11) of de pijltoetsen  en  (9) het menu-item "MEDIACENTRUM".

→ Het menu-item "MEDIACENTRUM" kan ook rechtstreeks worden bereikt door op de Mode-toets (3) te drukken.

2. Druk op de draaiknop (11) om de keuze te bevestigen.
3. Kies het menu-item "UPnP" en druk op de draaiknop (11) om te bevestigen.
4. Het apparaat zoekt automatisch naar compatibele apparaten in het netwerk en geeft deze weer in een lijst.
5. Selecteer het gewenste apparaat en druk op de draaiknop (11) om te bevestigen.
6. Nu wordt het mediaservermenu weergegeven. Welke mappen en groepen er worden weergegeven hangt af van de server. Navigeer door de structuur en start het afspelen van de gewenste titel door op de draaiknop (11) te drukken.
7. Het geselecteerde nummer wordt afgespeeld.
8. Het afspelen kan als volgt worden bestuurd:
 - Pijltoets  (9) lang indrukken >> volgende titel
 - Pijltoets  (9) lang indrukken >> vorige titel
 - Draaiknop (11) indrukken >> Play/Pause
9. Als u op de pijltjestoets  (9) drukt wordt er meer informatie over het momenteel afgespeelde nummer weergegeven.
10. Druk kort op de pijltoets  (9) om terug te keren naar het overzicht en een ander nummer te kiezen.

Nummers toevoegen aan de playlist

1. Om een titel die momenteel wordt afgespeeld aan uw afspeellijst toe te voegen, houdt u de draaiknop (11) ingedrukt totdat linksboven in het display een kleine pijl verschijnt.
2. Het nummer wordt aan de playlist toegevoegd.

→ De opgeslagen nummer wordt aan het einde van uw playlist toegevoegd.

Nummers uit de playlist afspelen

1. De playlist kan worden opgeroepen in het menu van het Media Center onder punt " MIJN AFSPEELLIJST".
2. Door op de draaiknop (11) te drukken, kunnen titels uit de Playlist worden afgespeeld.

Playlist verwijderen

1. Om een Playlist te verwijderen, markeert u het punt "MIJN AFSPEELLIJST WISSEN" in het menu van het media-center en drukt u op de draaiknop (11).
2. Er verschijnt een beveiligingsvraag die u moet bevestigen om het verwijderingsproces te voltooien.





h) Afspelen van microSD-geheugenkaarten

Het apparaat is uitgerust met een microSD-kaartlezer (16). MP3-bestanden die op microSD-kaarten zijn opgeslagen, kunnen worden afgespeeld.

→ De microSD-kaartlezer (16) is compatibel met microSD-kaarten met een maximale opslagcapaciteit van 32 GB.

Door de grote verscheidenheid aan microSD-opslagmedia en hun soms zeer fabrikant-specifieke functies, kan niet worden gegarandeerd dat alle media worden herkend en alle bedieningsmogelijkheden in combinatie met dit apparaat beschikbaar zijn.

Als de microSD-kaart niet direct wordt herkend, verwijder deze dan en plaats deze opnieuw.

1. Steek uw geheugenkaart in de microSD-kaartlezer (16).
2. Druk op de toets  (8) en selecteer met de draaiknop (11) of de pijltoetsen  en  (9) het menu-item "STORAGE".
3. De gegevens op de geheugenkaart worden gelezen en het afspelen begint met de eerste titel.
4. Het afspelen kan als volgt worden bestuurd:
 - Pijltoets  (9) lang indrukken >> volgende titel
 - Pijltoets  (9) lang indrukken >> vorige titel
 - Draaiknop (11) indrukken >> Play/Pause

i) Bedrijfsmodus DAB-radio

—> Voor deze bedrijfsmodus moet de antenne (1) worden uitgeklaapt en volledig worden uitgeschoven. Een netwerkverbinding is voor deze bedrijfsmodus niet vereist. Indien er slechts enkele of geen zenders kunnen worden ontvangen, wijzig dan de richting van de antenne (1) en/of de plaats van het apparaat. Plaatsing van het apparaat bij een raam heeft een positief effect op de ontvangstkwaliteit.

DAB-radio Zenders zoeken

1. Druk op de toets **⬆** (8) en selecteer met de draaiknop (11) of de pijltoetsen **◀** en **▶** (9) het menu-item "DAB RADIO".

—> Het menu-item "DAB RADIO" kan ook direct worden bereikt door op de toets Mode (3) te drukken.

2. Druk op de draaiknop (11) om de keuze te bevestigen.

—> Als deze bedrijfsmodus voor het eerst wordt gebruikt of als er nog geen DAB-zoekopdracht is uitgevoerd, dan vraagt het apparaat of het een zenderzoekopdracht moet starten. Druk op de draaiknop (11) om het zoeken uit te voeren.

3. Nadat de zenderzoekopdracht is uitgevoerd, wordt een lijst met ontvangbare zenders weergegeven.

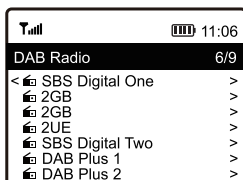

4. Selecteer de gewenste zender met de draaiknop (11).

5. Druk op de draaiknop (11) om de keuze te bevestigen en de zender te ontvangen.

6. Druk op de pijltoets **◀** (9) om terug te keren naar de zenderlijst en een andere zender te selecteren.

—> Nieuwe zenders worden niet automatisch aan de zenderlijst toegevoegd. Daartoe moet een nieuwe zenderzoekopdracht worden uitgevoerd.

7. Om een nieuwe zenderzoekopdracht te starten, activeert u de DAB-zenderzoekopdracht in het instellingenmenu (zie hoofdstuk "Instellingen").

Zenderinformatie oproepen

Terwijl een zender afspeelt, kunt u meer informatie over deze zender, het huidige nummer of de tijd en datum opvragen.

—> De beschikbare informatie is mede afhankelijk van de inhoud die door de omroep wordt uitgezonden. Het kan even duren voordat alle inhoud beschikbaar is.

Druk op de pijltoets **▶** (9) om meer informatie te zien. Elke keer indrukken van de toets gaat de display een stap verder.

Zenderlijst beheren

1. Markeer de zender die u wilt bewerken in de zenderlijst.
2. Druk op de pijltoets ► (9).
3. In het menu verschijnen nu meer opties waarmee de zender kan worden verplaatst of verwijderd.

j) Bedrijfsmodus FM-radio

→ Voor deze bedrijfsmodus moet de antenne (1) worden uitgeklaapt en volledig worden uitgeschoven. Een netwerkverbinding is voor deze bedrijfsmodus niet vereist. Indien er slechts enkele of geen zenders kunnen worden ontvangen, wijzig dan de richting van de antenne (1) en/of de plaats van het apparaat. Plaatsing van het apparaat bij een raam heeft een positief effect op de ontvangstkwaliteit.

FM-radiozenders zoeken

1. Druk op de toets  (8) en selecteer met de draaiknop (11) of de pijltoetsen ◀ en ▶ (9) het menu-item "FM RADIO".

→ Het menu-item "FM RADIO" kan ook rechtstreeks worden opgeroepen door op de MODE-toets (3) te drukken.

2. Druk op de draaiknop (11) om de keuze te bevestigen.

→ Als deze bedrijfsmodus voor het eerst wordt gebruikt of als er nog geen FM-zoekopdracht is uitgevoerd, dan vraagt het apparaat of het een zenderzoekopdracht moet starten. Druk op de draaiknop (11) om het zoeken uit te voeren.

3. Nadat de zenderzoekopdracht is uitgevoerd, wordt een lijst met ontvangbare zenders weergegeven.

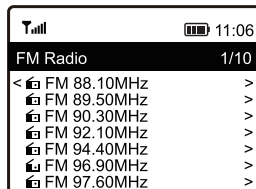

4. Selecteer de gewenste zender met de draaiknop (11).
 5. Druk op de draaiknop (11) om de keuze te bevestigen en de zender te ontvangen.
 6. Druk op de pijltoets ◀ (9) om terug te keren naar de zenderlijst en een andere zender te selecteren.
- Nieuwe zenders worden niet automatisch aan de zenderlijst toegevoegd. Daartoe moet een nieuwe zenderzoekopdracht worden uitgevoerd.
7. Om een nieuwe zenderzoekopdracht op te starten activeert u het zoeken naar FM-zenders in het instellingenmenu (zie hoofdstuk "Instellingen").

Zenderinformatie oproepen

Terwijl een zender afspeelt, kunt u meer informatie over deze zender, het huidige nummer of de tijd en datum opvragen.

→ De beschikbare informatie is mede afhankelijk van de inhoud die door de omroep wordt uitgezonden. Het kan even duren voordat alle inhoud beschikbaar is.

Druk op de pijltoets ► (9) om meer informatie te zien. Elke keer indrukken van de toets gaat de display een stap verder.

Zenderlijst beheren

1. Markeer de zender die u wilt bewerken in de zenderlijst.
2. Druk op de pijltoets ► (9).
3. In het menu verschijnen nu meer opties waarmee de zender kan worden verplaatst of verwijderd.

Handmatige zenderinstelling

1. Druk lang op de draaiknop (11) totdat TUNING rechtsonder in het display verschijnt.

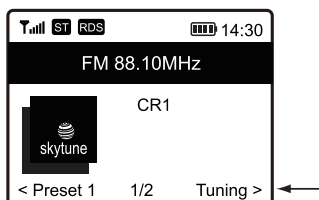

2. Stel de gewenste frequentie in met de pijltoetsen ◀ en ▶ (9).
3. Als de gewenste frequentie is ingesteld, houd dan de draaiknop (11) ingedrukt om de handmatige zenderinstelling te verlaten. De TUNING-weergave gaat weer uit.

k) Favorieten

In de favorietenlijst worden de internetzenders, DAB-zenders en FM-zenders samen in één lijst opgeslagen. Zo hebt u gemakkelijk toegang tot alle opgeslagen zenders zonder dat u eerst de relevante bedrijfsmodus moet selecteren.

→ Er kunnen maximaal 99 favorieten worden opgeslagen. De eerste 5 favorieten uit de lijst kunnen met de cijfertoetsen 1-5 (10) worden opgeslagen of direct worden opgevraagd.

Zenders toevoegen aan de favorietenlijst

1. Stel in de betreffende bedrijfsmodus in dat de zender aan uw favorietenlijst moet worden toegevoegd.
2. Druk lang op de draaiknop ♥ (12) totdat linksboven in het display een kleine pijl verschijnt. De zender is nu opgeslagen in de favorietenlijst.

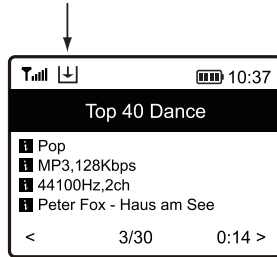

- De opgeslagen zender wordt onderaan uw favorietenlijst toegevoegd. In de favorietenlijst kunnen maximaal 99 favorieten worden opgeslagen. Als er meer dan 99 favorieten worden opgeslagen, dan worden de oudste favorieten gewist.
3. Druk als alternatief een van de cijfertoetsen 1-5 (10) lang in totdat de kleine pijl linksboven in het display verschijnt. De zender wordt dan direct op de ingedrukte cijfertoets opgeslagen.

Zenders uit de favorietenlijst selecteren

1. Druk kort op de toets ♥ (12). De favorietenlijst verschijnt.

→ De favorietenlijst kan ook worden opgeroepen via het menu-item "MIJN FAVORIET".

2. Selecteer de gewenste zender met de draaiknop (11).
3. Druk op de draaiknop (11) om de keuze te bevestigen en de zender te ontvangen.
4. Als alternatief kunt u kort op een van de cijfertoetsen 1-5 (10) drukken om de daar opgeslagen zender direct op te roepen.

Favorietenlijst beheren

1. Markeer de zender die u wilt bewerken in de favorietenlijst.
2. Druk op de pijltoets ► (9).
3. In het menu verschijnen nu meer opties waarmee de zender kan worden verplaatst of verwijderd.

De favorietenlijst met een computer of smartphone beheren

U kunt uw favorietenlijst ook beheren met uw computer of smartphone. Hier kunt u zenders bewerken, toevoegen, verplaatsen of verwijderen.



Het apparaat dat voor het beheer wordt gebruikt, moet zich op hetzelfde netwerk bevinden als de internet-radio.

Het IP-adres ophalen

1. Druk op de toets  (8) en selecteer met de draaiknop (11) het menu-item "INSTELLINGEN" en bevestig de selectie.
2. Selecteer het menu-item "INFORMATIE" en bevestig de keuze.
3. Selecteer het menu-item "NETWERKINFORMATIE" en bevestig uw keuze.
4. Onder het item "IP" vindt u het IP-adres van de internetradio.

Rechtstreeks beheren via de browser

1. Voer het IP-adres van de internetradio in de adresregel van uw internetbrowser in.
2. Er wordt een overzicht van de opgeslagen favorietenlijst weergegeven.

MY FAVOURITE

English 

Channel Presets

ID	Channel Name	Channel URL	Info	Play	Edit	Delete
1.	RADIO BOB	radio-1/2/358772/RADIO_BOB	***** Channel URL is maintained by Skytune	Info	Play	Edit
2.	Rock Antenne		***** Channel URL is maintained by Skytune	Info	Play	Edit
3.	Astoria Bayern		***** Channel URL is maintained by Skytune	Info	Play	Edit
4.	Bob! Classic Rock		***** Channel URL is maintained by Skytune	Info	Play	Edit
5.	Radio BOB Southernrock		***** Channel URL is maintained by Skytune	Info	Play	Edit

Move ID To ID
Previous Next Current No. Page

Channel Playing on Device

Channel Name:

Add Channel

Channel Name:

Channel URL:

Channel Country:

Genre of Channel:

ID	Nummer in de lijst
CHANNEL NAME	Zendernaam
CHANNEL URL	Adres van de audiostream of DAB- of FM-gegevens
PLAY	Speelt de betreffende zender af
EDIT	Wijzigt de informatie die wordt weergegeven voor de respectieve zender
DELETE	Wist de betreffende zender uit de lijst
CHANNEL PLAYING ON DEVICE	Zender waar momenteel naar wordt geluisterd
DELETE FROM MY FAVOURITE	Momenteel beluisterde zender uit de favorieten verwijderen
ADD CHANNEL	Voer hier de zendernaam en de bijbehorende URL (adres van de audiostream), het land van de zender en het genre in om een zender aan de lijst toe te voegen
SAVE	Slaat de nieuw toegevoegde zender op
RESET	Wist de invoer voor de nieuwe zender

Beheer via de Skytune-website

1. Roep de website www.skytune.net op met de browser van uw apparaat.
2. Selecteer het item "BROWSE / SEARCH"



3. Voer de relevante criteria voor de zender dat u zoekt in het zoekmasker in en start het zoeken.
4. Als de zender is gevonden, klikt u op het hartsymbool.

A screenshot of the Skytune search results page. On the left side, there is a search filter panel with two sections: "Browse by" and "Search". The "Browse by" section has three dropdown menus: "Region" (set to Europe), "Europe" (set to Europe), and "Choose Country ...". The "Search" section has a "Contains" dropdown menu, a search input field with "bob" entered, and a search button. Below the search panel, the results are displayed in a grid. The first row shows six results, including "RADIO BOB! Singer & Songwriter", "RADIO BOB! Singer & Songwriter (mobile)", "Radio BOB! Southernrock", "Radio BOB! Southernrock", "Radio BOB! Southernrock (mobile)", and "RADIO BOB! W.O.A Nonstop". The second row shows six results, including "RADIO BOB! Wacken", "RADIO BOB! Wacken (mobile)", "RADIO BOB! Workout", "RadioBob", "Southern BOB!", and "Talradio 600 - WBOS". Below the grid, there is a single result "WINOB Bob 93.7 FM" with a heart icon next to it. A black arrow points from the left towards this heart icon. At the bottom of the page, there is a pagination bar that reads "Page 3 of 3, showing 13 record(s) out of 61 total, starting on record 49, ending on 61" and a set of navigation buttons: "<< < 1 2 3 > >>".

- Er wordt een venster geopend waarin u kunt aangeven of de zender moet worden toegevoegd aan de favorietenlijst (Add station...) of moet worden afgespeeld (Listen to station...).
- Voer het IP-adres van de internetradio in het betreffende veld in.
- Selecteer SEND om de actie uit te voeren of CLOSE om deze te annuleren.

Add Favourite / Listen to Station ✕

Which operation do you want to apply to the station ?

WNOB Bob 93.7 FM

Add station to my radio device favourite

Listen to station on my radio device

Please enter your radio device's IP below.

192 . 168 . 178 . 82

Send

Close

- De pagina voor rechtstreeks beheer via uw browser wordt automatisch geopend (zie vorig hoofdstuk)

I) Bluetooth®-weergave

Voordat een overdracht tussen uw Bluetooth®-apparaat en de internetradio mogelijk is, moeten beide apparaten met elkaar worden gekoppeld. Dit koppelen wordt ook wel "Pairing" genoemd.

→ Als er al een verbinding is met een Bluetooth®-apparaat, dan wordt deze automatisch hersteld zodra beide apparaten binnen bereik zijn en de Bluetooth®-modus is geselecteerd op de internetradio, d.w.z. "Pairing" hoeft maar één keer te worden uitgevoerd. Het is echter mogelijk dat deze functie moet worden geactiveerd op uw Bluetooth®-apparaat.

- Druk op de toets **⬆** (8) en selecteer met de draaiknop (11) of de pijltoetsen **◀** en **▶** (9) het menu-item "BLUETOOTH".

→ Het menu-item "BLUETOOTH" kan ook rechtstreeks worden geopend door op de MODE-toets (28) te drukken.

- Druk op de draaiknop (11) om de keuze te bevestigen.
- Schakel uw Bluetooth®-apparaat in waarmee de internetradio moet worden gekoppeld en activeer hier de koppelingsmodus (zie instructies voor het betreffende apparaat). Het apparaat zoekt dan naar Bluetooth®-apparaten in het ontvangstbereik.
- Wanneer de internetradio is gevonden, geeft uw Bluetooth®-apparaat de naam weer (RF-IR-200).
- Selecteer de naam van de internetradio op uw Bluetooth®-apparaat.

6. Start het afspelen op uw Bluetooth®-apparaat.
7. Het afspelen vindt nu plaats via de internetradio en kan als volgt worden bediend:

Draaiknop (11) indrukken >> Play/Pause

Titelselectie enz. moet via uw Bluetooth®-apparaat worden gedaan.

→ Om de Bluetooth®-verbinding te verbreken, houdt u de pijltoets ► (9) ingedrukt totdat een bijbehorende melding op het display (7) verschijnt.

m) Slaaptimer

Met deze functie kunt u het apparaat automatisch uitschakelen na een instelbare tijd, bijv. in slaap vallen met muziek.

1. Druk op de toets **▲** (8) en selecteer met de draaiknop (11) of de pijltoetsen **◀** en **▶** (9) het menu-item "SLAAPTIMER" en bevestig de keuze.

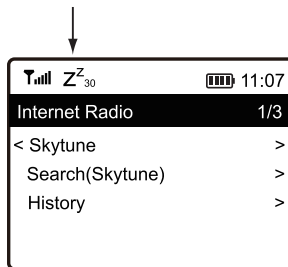

→ Het menu-item "SLAAPTIMER" kan ook rechtstreeks worden bereikt door op de toets Sleep (5) te drukken.

2. Als u de slaaptimer activeert (er moet een tijd worden gekozen), dan schakelt het apparaat zichzelf na de gekozen tijd automatisch uit.
3. U kunt kiezen uit de volgende tijden: 15, 30, 45, 60, 90, 120, 150 of 180 minuten.
4. Na activering verschijnt op het display (7) een overeenkomstig symbool met de resterende tijd tot het automatisch uitschakelen.



n) Instellingen

Hier vindt u een meer gedetailleerde uitleg van de afzonderlijke menu-items in het menu "INSTELLINGEN".

1. Druk op de toets  (8) en selecteer met de draaiknop (11) of de pijltoetsen  en  (9) het menu-item "INSTELLINGEN".
2. Druk op de draaiknop (11) om de keuze te bevestigen.

“NETWERK”

Hier kunt u toegangspunten (AP = Access Point) aan uw netwerk toevoegen/verwijderen en beheren.

- Network Options
 - Always on: De WLAN-functie blijft altijd ingeschakeld (snellere toegang)
 - Auto off in 30s: WLAN-functie schakelt na 30 seconden uit wanneer niet in gebruik (om energie te besparen)
- Wifi-Kanalen
 - Hier kunt u uw land instellen om de gebruikte landspecifieke WiFi-radiokanalen te definiëren.
- AP toevoegen/verwijderen
 - AP toevoegen (Scan): Handmatige netwerkinstelling
 - AP toevoegen (WPS Taste): Netwerk instellen met de WPS-functie van de router
 - AP toevoegen (SmartConfig): Netwerk instellen met behulp van een smartphone en bijbehorende APP.
 - AP verwijderen: Verwijdering van een bestaande netwerktoegang
- AP: [...]: Weergave van de actieve netwerktoegang met de mogelijkheid om deze te wijzigen
- Signal: ...dBm: Weergave van de signaalsterkte
- IP [...]: Weergave/wijziging van de IP-instelling
- DNS [...]: Weergave/wijziging van de DNS-instelling

—→ Verander de instellingen voor IP en DNS alleen als er een problemen optreden en u weet welke instellingen veranderd moeten worden.

“DATUM EN TIJD”

Hier zijn de volgende instellingen mogelijk:

- Selectie van de tijdzone
- Weergaveindeling voor de tijdweergave
- Weergaveindeling voor de datumweergave
- Keuze tussen zomer- en wintertijd
- Keuze tussen automatische tijdstelling via het netwerk of handmatige tijdstelling
- De tijdserver instellen voor automatische tijdstelling
- Automatische tijdstelling via DAB-zender
- Automatische tijdstelling via FM-zender

“TAAL”

Instelling van de menutaal

“DAB SETUP”

- DAB Preset Scan
Een zenderzoekopdracht uitvoeren binnen het DAB-bereik. Alle opgeslagen DAB-zenders worden gewist.
- DAB Manual Tune
Handmatig afstemmen van het DAB-kanaal
- DAB Station List
Weergave van de gevonden DAB-zenders.
Druk op de pijltoets ► (9). In het menu verschijnen nu andere opties waarmee het gemarkeerde station kan worden verplaatst of gewist.

“FM SETUP”

- FM Area
Bepaling van het ontvangstgebied
- Scaninstelling
Selecteer of alleen sterke zenders of alle zenders in de zoekopdracht moeten worden opgenomen.
- Audio-instelling
Selectie of weergave in mono (minder storing) of stereo (beter geluid, maar storingsgevoeliger) moet zijn en stereoweergave alleen mogelijk via hoofdtelefoonaansluiting.
- FM Full Scan
Een zender zoeken binnen het FM-bereik. Alle opgeslagen FM-zenders worden gewist.
- FM Station List
Weergave van de gevonden FM-zenders.
Druk op de pijltoets ► (9). In het menu verschijnen nu andere opties waarmee het gemarkeerde station kan worden verplaatst of gewist.

“PLAATSELIJKE RADIO”

Hier zijn de volgende instellingen mogelijk:

- Automatische landkeuze voor het zoeken naar internetradiozenders van lokale zenders.
- Handmatige landkeuze voor het zoeken naar internetradiozenders van lokale zenders.

“AFSPEELINSTELLING”

Instellingen maken voor de afspreekvolgorde tijdens het afspelen van media is hier mogelijk.

“HERVAT BIJ AANSCHAKELEN”

Hier kunt u bepalen of het apparaat moet opstarten in de bedrijfstoestand waarin het apparaat stond toen het werd uitgeschakeld, of moet starten met de weergave van het hoofdmenu.

“DIMMER”

Hier kunnen het gedrag van het display en de helderheid van het display worden ingesteld.

—> Dit menu-item kan ook direct met de Dim-toets (6) worden geselecteerd.

Hoe lager de helderheid wordt ingesteld, hoe langer de batterij meegaat.

- De modus bepaalt of het display wordt gedimd (Dim) of niet (Normal) nadat het enige tijd niet-gebruikt is.
- De helderheidsinstelling (Stufe) stelt de helderheid van het display in voor gedimde en niet-gedimde toestand.

“EQ”

Hier kunnen geluidsvoorinstellingen voor verschillende soorten muziek of uw eigen instellingen worden opgeroepen.

“TIJDBUFFER”

De buffertijd instellen voor het afspelen van internetradio.

—> Bij het afspelen van internetradiozenders worden de gegevens tijdelijk opgeslagen om uitval bij een slechte gegevensverbinding of korte onderbrekingen in de gegevensverbinding te voorkomen. Als uw internetontvangst slecht is, kan het verlengen van de buffertijd helpen om ononderbroken afspelen te garanderen.

“INFORMATIE”

Hier krijgt u toegang tot gegevens over uw netwerk en uw internetradio.

“SOFTWARE UPDATE”

Hier kunt u naar software-updates op het netwerk zoeken en deze indien nodig installeren.

“TERUGZETTEN OP FABRIEKSINSTELLINGEN”

Hier kunt u de internetradio terugzetten naar de fabrieksinstellingen.



Let op, alle instellingen worden gewist.

11. Reiniging en onderhoud

Lees en volg de volgende veiligheidsinstructies alvorens het apparaat schoon te maken:



Bij het openen van afdekkingen of het verwijderen van onderdelen kunnen spanningvoerende delen worden blootgelegd. Koppel het apparaat daarom voor elk onderhoud of reparatie los van alle stroombronnen.

Condensatoren in het apparaat kunnen na het loskoppelen van alle stroombronnen nog steeds lading bevatten.

Laat alle reparatiewerkzaamheden uitvoeren door deskundigen die op de hoogte zijn van de geldende voorschriften en de daaruit voortvloeiende gevaren.

Gebruik in geen geval agressieve reinigingsmiddelen, reinigingsalcohol of andere chemische producten omdat de behuizing beschadigd of de werking zelfs belemmerd kan worden.

- Koppel het product los van elke aangesloten USB-voeding voor elke reiniging.
- Gebruik een droog, pluisvrij doekje voor de reiniging van het product.

12. Conformiteitsverklaring (DOC)

Hiermee verklaart Conrad Electronic SE, Klaus-Conrad-Straße 1, D-92240 Hirschau dat het product voldoet aan richtlijn 2014/53/EU.

→ De volledige tekst van de EG-conformiteitsverklaring is als download via het volgende internetadres beschikbaar: www.conrad.com/downloads.

Kies een taal door op een vlagsymbool te klikken en voer het bestelnummer van het product in het zoekveld in; aansluitend kunt u de EU-conformiteitsverklaring downloaden in pdf-formaat.

13. Verhelpen van storingen

U hebt problemen om het apparaat op uw WiFi-netwerk aan te melden

- Controleer of een ander apparaat, zoals een computer of tablet, toegang heeft tot het internet via het WLAN-netwerk.
- Controleer of de DHCP-server in uw router draait of dat u het statische IP-adres correct hebt geconfigureerd, inclusief alle instellingen (subnetmasker, standaardgateway) in het apparaat.
- Zorg ervoor dat uw firewall niet de benodigde uitgaande poorten blokkeert.
- Sommige routers zijn dusdanig geconfigureerd dat deze nieuwe apparaten blokkeren zolang het MAC-adres ervan niet op de daarvoor bestemde configuratiepagina van de router is ingevoerd. Raadpleeg hiervoor de handleiding van uw router of toegangspunt.

De MAC-adressen kunt u vinden in menu "INSTELLINGEN" onder punt "INFORMATIE" > "NETWERKINFORMATIE"

- Controleer of u het juiste WiFi-wachtwoord hebt ingevoerd. Let op het gebruik van kleine en hoofdletters.

Het apparaat is verbonden met uw netwerk, maar het speelt geen specifieke zenders af

- Het kan zijn dat de internetradiozender op dat moment niet uitzendt. Dit kan ook te maken hebben met de verschillende tijdzones.
- Wellicht zijn er te veel gebruikers tegelijk aangemeld op de server van de zender. Het kan zijn dat deze daardoor overbelast is.
- Het kan zijn dat slechts een bepaald aantal gebruikers toegang heeft tot de server en dat dit aantal momenteel is bereikt.
- Het kan zijn dat de zender helemaal niet meer uitzendt.
- Of het opgeslagen webadres van de internetradiozender is niet langer geldig. De links worden dagelijks geüpdate. Normaal gesproken zou de zender dan na één of twee dagen weer beschikbaar moeten zijn.
- Het is mogelijk dat de internetverbinding tussen uw radio en een radiozender in een ander land tijdelijk of altijd langzaam is. Probeer of u de zender op een computer of ander apparaat kunt afspelen.

U wilt de mediaserverfunctie gebruiken, maar het apparaat kan geen apparaat in het netwerk vinden.

- Controleer of het apparaat is verbonden met uw netwerk. Ook moeten het apparaat en de mediaserver zich in hetzelfde netwerk bevinden.
- Uw mediaserver heeft mogelijk een firewall die de toegang tot de gedeelde of openbare mappen blokkeert. Raadpleeg in dat geval eventueel de handleiding van uw firewall.

U ziet de mediaserver waarvan u muziek wilt afspelen in de lijst staan, maar u kunt geen mappen vinden.

- Als er een firewall actief is op de mediaserver, controleer dan of deze de toegang tot de mappen blokkeert. Om dit snel te testen, zou u de firewall eventjes uit kunnen schakelen.

U kunt geen mappen delen, omdat deze functie niet wordt weergegeven

- Activeer in uw systeem de bestanden-delenfunctie.

Het apparaat moet de gekozen zender steeds opnieuw bufferen en het afspelen stopt daardoor.

- Internetradiozenders worden uitgezonden via een breedbandverbinding. Als de bandbreedte van uw internetaansluiting te laag is of door een andere toepassing wordt belast, kunnen er storingen optreden.
- Probeer de buffertijd hoger in te stellen in het instellingenmenu.



In dit geval betekent bufferen dat het apparaat eerst een klein deel van de stream van het internet downloadt, opslaat en pas daarna begint af te spelen. Dit zorgt er normaal gesproken voor dat de audiobestanden zonder onderbreking kunnen worden afgespeeld.

- Controleer uw internetverbinding en test de ontvangst met een andere zender.

De FM- of DAB-radio-ontvangst gestoord of niet mogelijk is.

- Trek de antenne (1) over de volledige lengte uit en probeer verschillende oriëntaties.
- Verplaats het apparaat naar een andere plaats (zo dicht mogelijk bij een raam).
- Ga na of DAB-radio algemeen beschikbaar is in uw regio.



Alle andere reparaties dan hierboven beschreven mogen alleen door een erkende professional worden uitgevoerd.

14. Verwijdering

a) Product



Alle elektrische en elektronische apparaten die op de Europese markt worden gebracht, moeten van dit symbool zijn voorzien. Dit symbool geeft aan dat dit apparaat aan het einde van zijn levensduur gescheiden van ongesorteerd huishoudelijk afval moet worden afgevoerd.

Elke eigenaar van oude apparatuur is verplicht om oude apparatuur gescheiden van ongesorteerd huishoudelijk afval af te voeren. De eindgebruikers zijn verplicht om gebruikte batterijen en accu's die niet door het oude apparaat zijn omsloten, net als lampen die zonder het oude apparaat te vernietigen kunnen worden verwijderd, voor afgifte bij een inzamelingspunt te verwijderen.

Distributeurs van elektrische en elektronische apparatuur zijn wettelijk verplicht om oude apparatuur gratis terug te nemen. Conrad biedt u de volgende **gratis** retourmogelijkheden aan (meer informatie op onze internetpagina):

- In onze Conrad-filialen
- bij de door Conrad gecreëerde inzamelpunten
- Bij de verzamelplaatsen van de openbare afvalverwerkingsbedrijven of bij de door fabrikanten en verkopers in de zin van de ElektroG ingestelde recyclingsstroom

De eindgebruiker is verantwoordelijk voor het wissen van persoonlijke gegevens op het te verwijderen oude apparaat.

Houd er rekening mee dat in landen buiten Duitsland eventueel andere verplichtingen kunnen gelden voor het retourneren en de recycling van oude apparatuur.

b) Batterijen/accu's

Verwijder batterijen/accu's die mogelijk in het apparaat zitten en gooi ze afzonderlijk van het product weg. U bent als eindverbruiker volgens de KCA-voorschriften wettelijk verplicht alle lege batterijen en accu's in te leveren; verwijdering via het huisvuil is niet toegestaan.



Batterijen/accu's die schadelijke stoffen bevatten, zijn gemarkeerd met nevenstaand symbool. Deze mogen niet via het huisvuil worden afgevoerd. De aanduidingen voor de zware metalen die het betreft zijn: Cd = cadmium, Hg = kwik, Pb = lood (de aanduiding staat op de batterijen/accu's, bijv. onder de links afgebeelde vuilnisbaksymbool).

U kunt verbruikte batterijen/accu's gratis bij de inzamelingspunten van uw gemeente, onze filialen of overal waar batterijen/accu's worden verkocht, afgeven. U voldoet daarmee aan de wettelijke verplichtingen en draagt bij aan de bescherming van het milieu.

Dek blootliggende contacten van batterijen/accu's volledig met een stukje plakband af alvorens ze weg te werpen, om kortsluiting te voorkomen. Zelfs als batterijen/accu's leeg zijn, kan de rest-energie die zij bevatten gevaarlijk zijn in geval van kortsluiting (barsten, sterke verhitting, brand, explosie).

15. Technische gegevens

Laadspanning/-stroom.....	5 V DC / max. 1 A (via USB-C-aansluiting)
Oplaad-/bedrijfsduur.....	ong. 4 / 5 h
Ingebouwde batterij.....	Li-polymeer-accu 3,7 V / 1800 mAh / 6,66 Wh
Display.....	4,5 cm (1,77") kleurendisplay
Uitgangsvermogen.....	1 W RMS
DAB+/DAB-ontvangstbereik.....	174,928 MHz (5A) - 239,200 MHz (13F)
FM-ontvangstbereik.....	87,5 - 108 MHz
Slaaptimer.....	15/30/45/60/90/120/150/180 min
Netwerkverbinding.....	WLAN
WLAN.....	IEEE802.11b/g/n
Beveiligingsprotocol.....	WEP/WPA/WPA2
Ondersteunde audioformaten.....	MP3, AAC, AAC+
WiFi-zendfrequentie.....	2,412 - 2,484 GHz
WiFi-zendvermogen.....	14 dBm (72,2 Mbps) / 20 dBm (11b-modus)
Bluetooth®-zendfrequentie.....	2,400 - 2,485 GHz
Bluetooth®-zendvermogen.....	0 dBm
Bluetooth®-bereik.....	ong. 10m
Bluetooth®-versie.....	V4.2 BR/EDR
Afmetingen.....	130 x 29 x 80 mm
Gewicht.....	205 g
Bedrijfsomstandigheden.....	0 tot +60 °C / 30 – 85 % relatieve luchtvochtigheid
Opslagomstandigheden.....	-20 tot +60 °C / 30 – 85 % relatieve luchtvochtigheid

© Dit is een publicatie van Conrad Electronic SE, Klaus-Conrad-Str. 1, D-92240 Hirschau (www.conrad.com).

Alle rechten, vertaling inbegrepen, voorbehouden. Reproducties van welke aard dan ook, bijvoorbeeld fotokopie, microverfilming of de registratie in elektronische gegevensverwerkingsapparatuur, vereisen de schriftelijke toestemming van de uitgever. Nadruk, ook van uittreksels, verboden. De publicatie voldoet aan de technische stand bij het in druk bezorgen.

Copyright 2022 by Conrad Electronic SE.