



TOOLCRAFT

(NL) Gebruiksaanwijzing

QL3500ig omvormer generator

Bestelnr. 2612922

Pagina 2 - 29

CE

1 Inhoudsopgave



2	Inleiding	3
3	Veiligheidsinstructies	3
4	Laatste informatie over product	3
5	Veiligheidsinformatie	4
6	Beoogd gebruik	6
7	Productoverzicht	8
	7.1 Bedieningspaneel	9
8	Besturingsfuncties	10
	8.1 Motorschakelaar	10
	8.2 Oliewaarschuwingslampje (geel)	10
	8.3 Overbelastingsindicator (rood)	10
	8.4 AC-controlelampje (groen)	10
	8.5 DC-overbelastingsbeveiliging	10
	8.6 Economy-controleschakelaar (ECS)	11
	8.7 Tankdop	11
	8.8 Ontluchtingsknop tankdop	11
	8.9 Aardaansluiting (aarde)	11
9	Vóór de ingebruikname	11
	9.1 Brandstof	11
	9.2 Motorolie	12
10	Gebruik	13
	10.1 Starten van de motor	14
	10.2 Motor afzetten	15
	10.3 Aansluiting wisselstroom (AC)	15
	10.4 Opladen van een accu	16
	10.5 Toepassingsgebied	17
11	Onderhoud	18
	11.1 Inspectie van de bougie	19
	11.2 Afstelling carburateur	20
	11.3 Verversing motorolie	20
	11.4 LuchtfILTER	21
	11.5 Afscherming uitlaatdemper en vonkenvanger	21
	11.6 Brandstoftankfilter	22
	11.7 Brandstoffilter	22
12	Opslag/transport	23
	12.1 De brandstof aftappen	23
	12.2 Motor	24
13	Oplossen van problemen	24
	13.1 Motor start niet	24
	13.2 Generator produceert geen stroom	24
14	Specificaties	25

15	Schakelschema	26
16	Reiniging.....	28
17	Verwijdering	28
	17.1 Product	28
18	Typeplaatje	29
19	Verklaring van overeenstemming (DOC)	29

2 Inleiding

Geachte klant,

Hartelijk dank voor de aanschaf van deze generator met omvormer.

Deze handleiding bevat instructies over hoe u dit apparaat bedient. Lees het grondig door voordat u het in gebruik neemt. Een veilige en correcte bediening kan u helpen om de beste resultaten te bereiken. Alle informatie in deze handleiding is gebaseerd op de nieuwste productinformatie die op het moment van het afdrukken beschikbaar was. De inhoud in deze handleiding kan afwijken van de werkelijke apparaatcomponenten als gevolg van een revisie en andere wijzigingen.

Wij behouden ons het recht voor om op elk moment en zonder aankondiging wijzigingen aan te brengen in het apparaat. Geen enkel deel van deze publicatie mag zonder de schriftelijke toestemming van ons bedrijf worden gereproduceerd.

Deze handleiding is een vast onderdeel van de generator en moet met de generator worden doorgegeven als deze wordt doorverkocht.

Bij technische vragen kunt u zich wenden tot onze helpdesk.

Voor meer informatie kunt u kijken op www.conrad.nl of www.conrad.be

3 Veiligheidsinstructies

De veiligheid van personen en voorwerpen is van groot belang. Lees deze instructies aandachtig door en let in het bijzonder op de punten met het symbool  of **NOTICE** (OPMERKING).

DANGER (LET OP) ER BESTAAT GEVAAR VOOR DOOD OF ERNSTIG LETSEL ALS U DE INSTRUCTIES NIET VOLGT.

WARNING (WAARSCHUWING) ER BESTAAT GEVAAR VOOR DOOD OF ERNSTIG LETSEL ALS U DE INSTRUCTIES NIET VOLGT.

CAUTION (VOORZICHTIG) U KUNT ZICH VERWONDEN als u de instructies niet volgt.

NOTICE (AANWIJZING) Uw generator of andere voorwerpen kunnen beschadigd raken als u de instructies niet opvolgt.

4 Nieuwste productinformatie

Download de meest recente gebruiksaanwijzing via onderstaande link www.conrad.com/downloads of scan de afgebeelde QR-code. Volg de aanwijzingen op de website op.



5 Veiligheidstechnische informatie

Lees deze gebruiksaanwijzing voor de ingebruikname van de generator. Het helpt u ongevallen te voorkomen als u vertrouwd raakt met de veilige bedieningsprocedures van de generator.



Nooit binnenshuis gebruiken.



Nooit in een vochtige omgeving gebruiken



Sluit de generator nooit rechtstreeks aan op het stroomsysteem thuis.

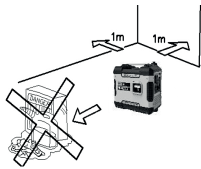

Houd het minstens 1 meter verwijderd van brandbare materialen.



Rook nooit tijdens het tanken.











Mors bij het tanken geen benzine.



Stop de motor voor het tanken.



Niet (bij)vullen tijdens het gebruik!

	Let op
	Lees voor gebruik de gebruiksaanwijzing
	Elektrische gevaren
	Gevaar voor koolmonoxide (CO)
	Brandgevaar
	Verbrandingsrisico
	Draag gehoorbescherming.
	<p>Alle elektrische en elektronische apparaten die op de Europese markt worden gebracht, moeten van dit symbool zijn voorzien. Dit symbool geeft aan dat dit apparaat aan het einde van zijn levensduur gescheiden van ongesorteerd huishoudelijk afval moet worden afgevoerd. Elke eigenaar van oude apparatuur is verplicht om oude apparatuur gescheiden van ongesorteerd huishoudelijk afval af te voeren. De eindgebruikers zijn verplicht om gebruikte batterijen en accu's die niet door het oude apparaat zijn omsloten, net als lampen die zonder het oude apparaat te vernietigen kunnen worden verwijderd, voor afgifte bij een inzamelingspunt te verwijderen.</p> <p>Distributeurs van elektrische en elektronische apparatuur zijn wettelijk verplicht om oude apparatuur gratis terug te nemen. Conrad geeft u de volgende gratis inlevermogelijkheden (meer informatie op onze website):</p> <ul style="list-style-type: none"> ■ In onze Conrad-filialen ■ bij de door Conrad gecreëerde inzamelpunten ■ Bij de gemeentelijke inzamelpunten of bij fabrikanten en verkopers in de zin van het ElektroG recyclingsstelsel. <p>De eindgebruiker is verantwoordelijk voor het wissen van persoonlijke gegevens op het te verwijderen oude apparaat.</p> <p>Houd er rekening mee dat in landen buiten Duitsland eventueel andere verplichtingen kunnen gelden voor het retourneren en de recycling van oude apparatuur.</p>
	Overeenkomstig de relevante veiligheidsnormen van de Europese richtlijnen

1. De bescherming tegen elektrische schokken hangt af van de stroomonderbrekers, die precies op de generator moeten zijn afgestemd. Als een stroomonderbreker moet worden vervangen, moet dit gebeuren door een stroomonderbreker met hetzelfde vermogen en dezelfde prestatiekenmerken.
2. Als er aansluitkabels of mobiele netwerken worden gebruikt, mag de weerstandswaarde niet hoger zijn dan 1,5 Ω. Als referentie mag de totale lengte van kabels voor een doorsnede van 1,5 mm² niet meer dan 60 m bedragen, en voor een doorsnede van 2,5 mm² niet meer dan 100 m.

6 Beoogd gebruik

De generator wordt gebruikt voor de opwekking van elektriciteit en kan onder normale atmosferische omstandigheden op het nominale vermogen worden gebruikt.

Verkeerde toepassingen:

Nooit binnenshuis gebruiken. Nooit in een vochtige omgeving gebruiken. Het gebruik van loodhoudende benzine veroorzaakt ernstige schade aan interne motoronderdelen.

Restrisco:

Elke ondeskundige aansluiting kan schade aan de generator of brand veroorzaken.

Geen aansluiting op een stroomvoorziening thuis:

De installatie en grotere reparatie mogen alleen door speciaal geschoold personeel worden uitgevoerd.

Voer de gebruikte motorolie af op een manier die milieuvriendelijk is. Wij raden u aan om het in een gesloten container naar uw plaatselijke inzamelpunt te brengen voor recycling. Niet in de vuilnisbak afvoeren of in het riool afvoeren.

Het gebruik van persoonlijke beschermingsmiddelen, zoals handschoenen, oordopjes, etc. wordt aanbevolen. Generators kunnen alleen worden gebruikt met inachtneming van het nominale vermogen bij gespecificeerde omgevingscondities. Als de generator niet wordt gebruikt in de voorgeschreven omstandigheden en als de koeling van de generator negatief wordt beïnvloed, is een vermindering van het stroomvermogen noodzakelijk. Gebruikers van de generator moeten worden geïnformeerd over de vermindering van het vermogen in situaties met hogere temperaturen, hoogteliggingen en/of vochtigheid.

De generator mag niet op andere energievoorzieningen worden aangesloten, zoals de stroomvoorziening van het energiebedrijf.

Door hoge mechanische belastingen mogen alleen robuuste rubberen kabels (conform IEC 60245-4) of worden gebruikt.

Generators mogen alleen tot hun nominale vermogen onder de nominale omgevingsomstandigheden worden gebruikt. Indien de generator wordt gebruikt onder omstandigheden die niet voldoen aan de referentieomstandigheden volgens ISO 8528-8, 7.1 (omgevingstemperatuur 25 °C, omgevingsdruk 100kPa, relatieve vochtigheid 30%), is een reductie van het vermogen vereist.

- Omgevingstemperatuur: -5~40°C
- Vochtigheid: Minder dan 50% bij 40°C
- Hoogte: Minder dan 1000 m

NOTICE (AANWIJZING)

Als de generator als reservesysteem op een elektriciteitsnet in een woning wordt aangesloten, moet de aansluiting door een electricien of een andere gekwalificeerde persoon worden uitgevoerd.

Als de lasten op de generator worden aangesloten, moet u zorgvuldig controleren of de elektrische aansluitingen veilig en betrouwbaar zijn. Elke ondeskundige aansluiting kan schade aan de generator of brand veroorzaken.

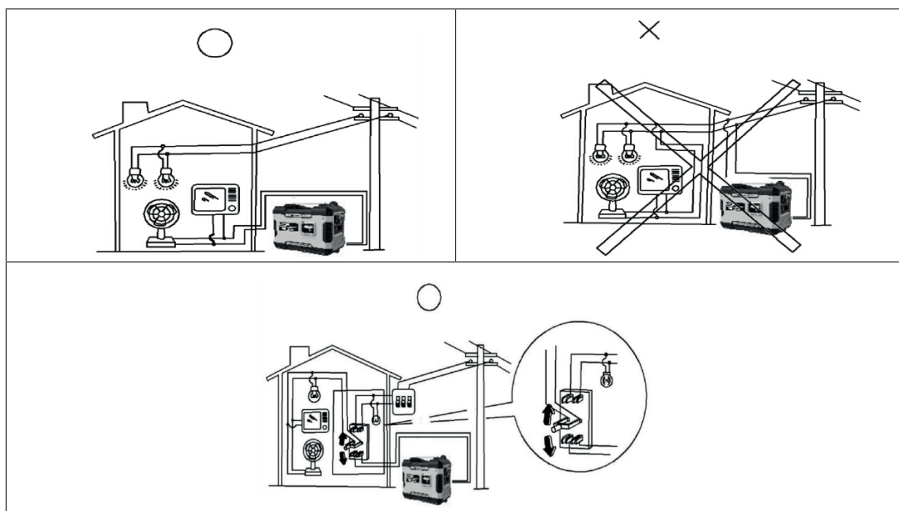

Aarding van de generator

Om elektrische schokken als gevolg van inferieure elektrische apparaten of onjuist gebruik van het elektriciteitsnet te voorkomen, moet de generator worden geaard met een goed geïsoleerde elektrische geleider.

Ground terminal	Aardverbinding
-----------------	----------------

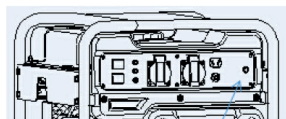

Ground terminal

NOTICE (AANWIJZING)

Zorg ervoor dat het bedieningspaneel, de ventilatiesleuven en de omvormer goed gekoeld zijn en dat er geen onderdelen, vuil en water kunnen binnendringen. De motor, omvormer of dynamo kan beschadigd raken als de koelventilator geblokkeerd is.

Bij het verplaatsen en opslaan van de generator, mag de generator niet in contact komen met andere onderdelen. De generator kan beschadigd raken of schade aan gebouwen veroorzaken als de generator lekt.

7 Productoverzicht

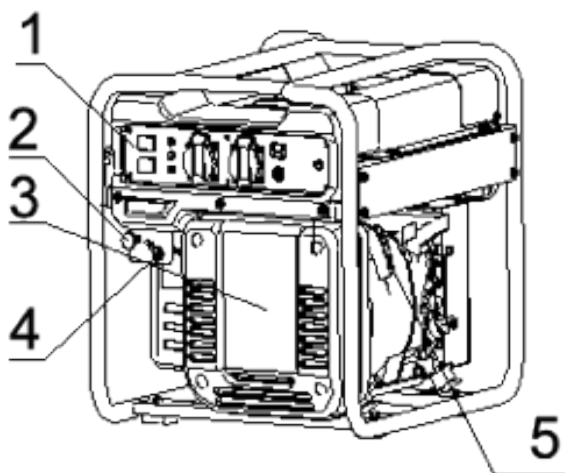

1. Bedieningspaneel
2. Chokeknop
3. Omvormer deksel
4. Benzinekraan knop
5. Omgekeerde starter
6. Geluiddemper
7. Geluiddemper deksel
8. Brandstoftank
9. Tankdop
10. Brandstofmeter
11. LuchtfILTER

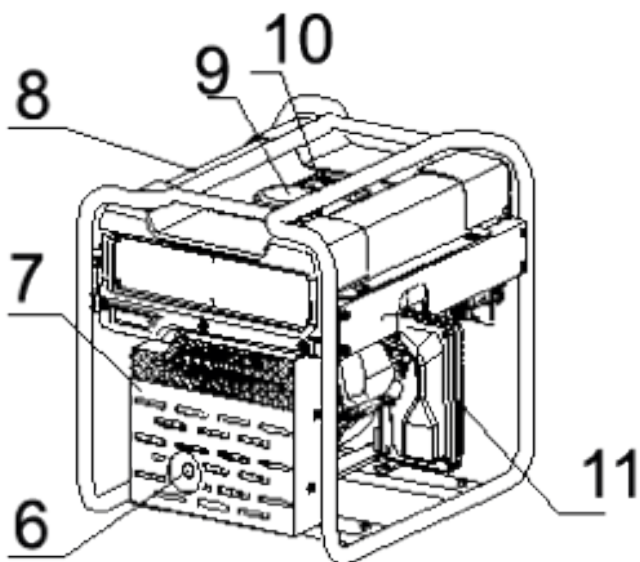

7.1 Bedieningspaneel

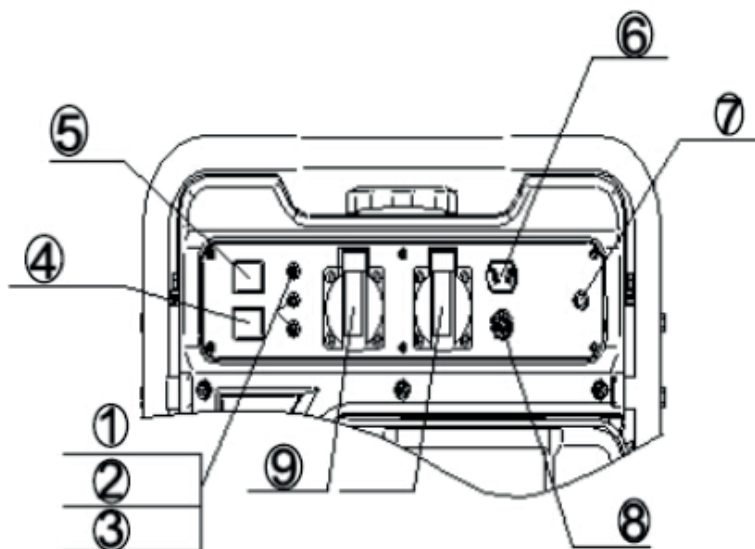

1. Oliewaarschuwingslicht
2. AC-lamp
3. Overbelastingsindicator
4. Economy–controleschakelaar (zwart)
5. Motorschakelaar (rood)
6. DC-aansluiting
7. Aardverbinding (massa)
8. DC bescherming

TO RESET	Om te resetten
RESTART ENGINE	Motor herstart
ON	Naar
STOP	Stop
OVER LOAD	Overbelasting
BATTERY CHARGE ONLY	Alleen voor het opladen van de batterij
OFF	Van

8 Besturingsfuncties

8.1 Motorschakelaar

(1) Motorschakelaar op "STOP";

Ontstekingsschakeling is uitgeschakeld. De motor start niet.

(2) Motorschakelaar op "AAN";

Ontstekingsschakeling is ingeschakeld. De motor kan nu gestart worden.

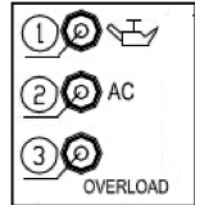

8.2 Oliewaarschuwinglampje (geel)

Als het oliepeil onder het laagste niveau daalt, gaat het oliewaarschuwinglampje (1) aan en stopt de motor automatisch. Als u geen olie bijvult, start de motor niet meer.

Onze tip: Als de motor afslaat of niet start, zet dan de motorschakelaar op "AAN" en trek aan het startkoord.

Als het oliewaarschuwinglampje enkele seconden lang knippert, is de motorolie niet voldoende. Vul olie bij en start opnieuw.

8.3 Overbelastingsindicator (rood)

De overbelastingsindicator (3) gaat branden als een overbelasting van een aangesloten elektrisch apparaat wordt herkend, de stuurseenheid van de omvormer oververhit raakt of de AC-uitgangsspanning stijgt. Dan wordt de AC-bescherming geactiveerd. De energieopwekking wordt gestopt om de generator en alle aangesloten elektrische apparaten te beschermen. Het AC-controlelampje (groen) gaat uit en de overbelastingsindicator (rood) blijft branden, maar de motor stopt niet.

Als de overbelastingsindicator gaat branden en de stroomopwekking stopt, gaat u als volgt te werk:

1. Schakel alle aangesloten elektrische apparaten en de motor uit.
2. Verminder het totale vermogen van de aangesloten apparaten om het nominale uitgangsvermogen te verminderen.
3. Controleer of er blokkeringen op de koelluchtinlaat en de besturingseenheid aanwezig zijn. Als er blokkeringen zijn te herkennen, verwijder deze.
4. Na de controle start u de motor opnieuw.

Tips: De overbelastingsindicator kan gedurende enkele seconden oplichten als u elektrische apparaten aansluit die een grote inschakelstroom nodig hebben, zoals een compressor of een dompelpomp. Dit is echter geen storing.

8.4 AC-controlelampje (groen)

Het AC-controlelampje (2) gaat aan wanneer de motor wordt gestart en stroom wordt geproduceerd.

8.5 DC-overbelastingsbeveiliging

De DC-overbelastingsbeveiliging schakelt automatisch naar "UIT" (2), wanneer elektrische apparaten op de generator worden aangesloten waarbij de afgegeven stroom boven het nominale vermogen ligt. Om de generator weer te gebruiken, schakelt u de DC-overbelastingsbeveiliging in door de knop op "AAN" te zetten (1)

(1) "AAN"

Gelijkstroom is beschikbaar.

(2) "UIT"

Gelijkstroom is niet beschikbaar.

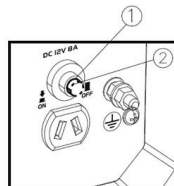

⚠ CAUTION (VOORZICHTIG)

Verlaag de stroombelasting van het aangesloten elektrische apparaat onder het aangegeven nominale uitgangsvermogen van de generator, zodra de DC-overbelastingsbeveiliging wordt geactiveerd. Als de DC-overbelastingsbeveiliging opnieuw uitvalt, stop dan onmiddellijk het gebruik van het apparaat en neem contact op met een erkende vakhandelaar.

8.6 Economy-controleschakelaar (ECS)

“AAN” (1)

Als de ECS-schakelaar op “AAN” staat, stuurt de Economy-besturingseenheid het toerental van de motor aan volgens de aangesloten belasting. Het resultaat is een beter brandstofverbruik en minder lawaai.

“UIT” (2)

Als de ECS-schakelaar op “UIT” is gezet, draait de motor op het nominale toerental (4500R/min), ongeacht of een belasting is aangesloten of niet.

Onze tip:

De ECS moet op “UIT” worden gezet als elektrische apparaten worden aangesloten die een hoge inschakelstroom nodig hebben, zoals een compressor of een dompelpomp.

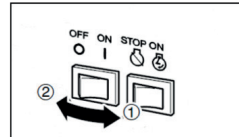

8.7 Tankdop

Verwijder de tankdop door hem linksom te draaien.



8.8 Ontluchtingsknop tankdop

De tankdop (2) is voorzien van een ontluuchtingsknop (1) om de brandstofdoorvoer te stoppen. De ontluuchtingsknop moet op “AAN” worden gezet. Hierdoor zal de brandstof in de carburateur stromen en de motor starten. Als de motor niet in gebruik is, zet dan de ontluuchtingsknop op “UIT” om de brandstofdoorvoer te stoppen.

8.9 Aardverbinding (aarde)

Aardverbinding (aarde) (1) is met de aardingskabel verbonden om een elektrische schok te voorkomen. Als het elektrische apparaat geaard is, moet de generator altijd geaard worden.

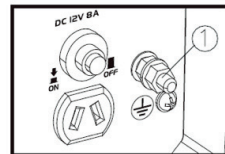

9 Vóór de ingebruikname

9.1 Brandstof

⚠ DANGER (LET OP)

- Brandstof is zeer ontvlambaar en giftig.

Controleer zorgvuldig de “VEILIGHEIDSTECHNISCHE INFORMATIE” voor het vullen.

- Vul de brandstoftank niet te vol, anders kan hij overlopen omdat de brandstof warm wordt en uitzet.
- Na het vullen van de brandstof moet u ervoor zorgen dat de tankdop goed is aangedraaid.



NOTICE (OPMERKING)

Veeg gemorste brandstof onmiddellijk af met een schone, droge, zachte doek, omdat brandstof lakoppervlakken of kunststof onderdelen kan beschadigen.

• Gebruik alleen loodvrije benzine. Het gebruik van loodhoudende benzine veroorzaakt ernstige schade aan interne motoronderdelen.

Verwijder de tankdop en vul de brandstof in de tank tot aan de rode markering.

(1) rode markering

(2) Brandstofhoogte

Aanbevolen brandstof: Loodvrije benzine

Tankinhoud: Totaal 13 L

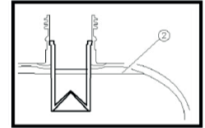
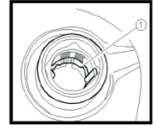

9.2 Motorolie

NOTICE (AANWIJZING)

De generator wordt zonder motorolie geleverd. Start de motor niet tot er voldoende motorolie is toegevoegd.

Aanbevolen motorolie: SAE 10W 30

Hoeveelheid motorolie: 0,45 L

1. Plaats de generator op een vlakke ondergrond.
2. Verwijder de oliedop.
3. Vul de aangegeven hoeveelheid aanbevolen motorolie bij en draai de oliedop weer vast.

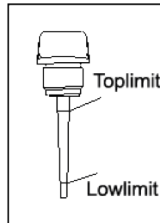
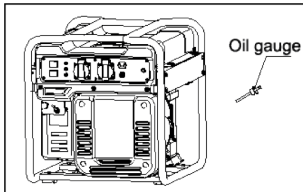

Upper limit	Bovengrens
Lowlimit	Ondergrens

4. Plaats het deksel en draai de schroeven vast.

Controle voor de ingebruikname

WARNING (WAARSCHUWING)

Indien een element bij de controle voor de ingebruikname niet goed functioneert, laat het dan controleren en repareren voordat u de generator in gebruik neemt.

De staat van de generator is de verantwoordelijkheid van de eigenaar. Belangrijke componenten kunnen snel en onverwacht verslechteren, zelfs als de generator niet wordt gebruikt.

TIP: Controles vóór de ingebruikname moeten telkens voor het gebruik van de generator worden uitgevoerd.

Controles voor de ingebruikname:

Brandstof (zie pagina 11)

- Controleer het brandstofpeil in de brandstoftank.
- Bijtanken indien nodig.

Motorolie (zie pagina 12)

- Controleer het oliepeil van de motor.
- Vul indien nodig de aangegeven hoeveelheid van de aanbevolen olie bij.
- Controleer of er olie uit de generator lekt.

Punt waarop tijdens het gebruik een anomalie wordt ontdekt

- Controleer de werking.
- Vul indien nodig de aangegeven hoeveelheid van de aanbevolen olie bij.
- Neem indien nodig contact op met een vakman.

10 Bediening

(WAARSCHUWING)

- Bedien de motor nooit in een gesloten ruimte, dit kan leiden tot bewusteloosheid en de dood binnen korte tijd. Gebruik de motor op een goed geventileerde plaats.
- Sluit geen elektrische apparaten aan voordat u de motor start.

(AANWIJZING)

- De generator werd geleverd zonder motorolie. Start de motor niet voordat voldoende motorolie is bijgevoerd.
- Bij het vullen van de motorolie mag de generator niet worden gekanteld. Dit kan leiden tot overvulling en beschadiging van de motor.

TIP: De generator kan worden gebruikt bij het nominale uitgangsvermogen onder standaard atmosferische omstandigheden.

“Atmosferische standaardomstandigheden”:

Omgevingstemperatuur:	25 °C
Luchtdruk:	100 kPa
Relatieve luchtvochtigheid:	30 %

Het vermogen van de generator varieert als gevolg van veranderingen in temperatuur, hoogte (lage luchtdruk op grotere hoogten) en luchtvochtigheid.

Het vermogen van de generator wordt verminderd wanneer de temperatuur, de luchtvochtigheid en de hoogte boven de standaard atmosferische omstandigheden liggen.

Bovendien moet de stroombelasting worden verlaagd als de generator in een afgesloten ruimte wordt gebruikt, omdat dit van invloed is op de koeling van de generator.

10.1 Starten van de motor

1. Zet de ECS-schakelaar (zwart) op "UIT" (1).

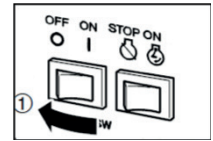

2. Draai de brandstofkraan op "AAN".

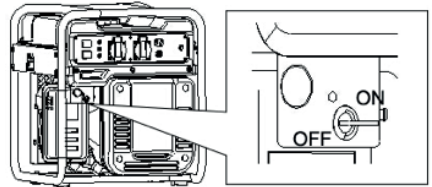

3. Zet de machineschakelaar (rood) op "AAN".



4. Trek de chokeknop helemaal uit.

TIP: De choke is niet nodig bij het starten van een warme motor.

Druk de choke in de oorspronkelijke stand.

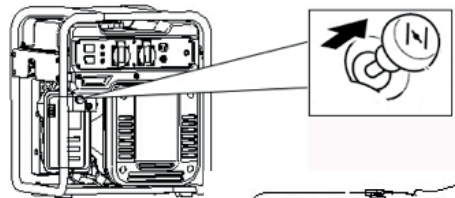

5. Trek langzaam aan het startkoord tot deze aan het andere uiteinde in de blokkering grijpt, trek dan krachtig aan het koord.

TIP: Houd de draaggreep vast om te voorkomen dat de generator omvalt wanneer u aan het startkoord trekt.

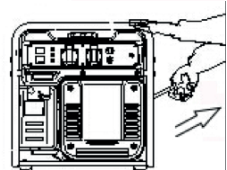

6. Zodra de motor start, laat u de motor kort opwarmen. Druk daarna de choke in naar de oorspronkelijke stand.

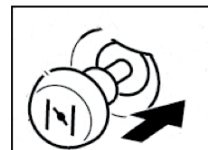

TIP: Als de motor met de ECS-schakelaar op "AAN" wordt gestart, bevindt zich geen belasting op de generator:

- Bij een omgevingstemperatuur van minder dan 0 °C (32°F) moet de motor gedurende ca. 5 minuten bij het opgegeven toerental (4500R/min) in bedrijf zijn om warm te draaien.
- Bij een omgevingstemperatuur van minder dan 5 °C (41°F) moet de motor gedurende ca. 3 minuten bij het opgegeven toerental (4500R/min) in bedrijf zijn om warm te draaien.
- De ECS-eenheid wordt normaal ingeschakeld na afloop van de bovengenoemde periode, terwijl ECS "UIT" is.

10.2 Motor afzetten

TIP: Schakel alle elektrische apparaten uit.

1. Zet ECS op "UIT" (1).

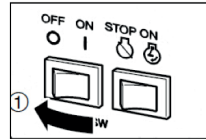

2. Schakel alle aangesloten apparaten uit.

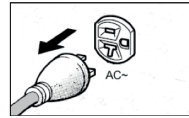

3. Zet de motorschakelaar (rood) op "STOP".

10.3 Wisselstroomaansluiting (AC)

⚠ WARNING (WAARSCHUWING)

Zorg ervoor dat alle elektrische apparaten uitgeschakeld zijn voordat u ze in het stopcontact steekt.

NOTICE (AANWIJZING)

- Controleer voor het aansluiten op de generator of alle elektrische apparaten, inclusief de kabels en stekkers, in goede staat zijn.
- Let erop dat de totale belasting zich binnen het nominale uitgangsvermogen van de generator bevindt.
- Let erop dat de stroombelasting van het stopcontact zich binnen het bereik van de aangegeven nominale belasting van het stopcontact bevindt.

TIP: Zorg ervoor dat u de generator aardt (aardverbinding). Als het elektrische apparaat geaard is, moet de generator altijd geaard worden.

1. Start de motor.
2. Zet ECS op "AAN".
3. Sluit het apparaat aan op het stopcontact.
4. Controleer of het AC-lampje brandt.
5. Zet alle elektrische apparaten aan.

TIP: De ECS moet op "UIT" worden gezet om het motortoerental tot het standaard nominale toerental te verhogen. Indien verschillende belastingen of stroomverbruikende apparaten op de generator worden aangesloten, vergeet dan niet het apparaat met de hoogste inschakelstroom het eerst aan te sluiten en dat met de laagste inschakelstroom het laatst.

10.4 Opladen van een accu

TIP:

- De nominale gelijkspanning van de generator bedraagt 12 V.
 - Start eerst de motor en sluit vervolgens de accu voor het opladen aan op de generator.
 - Voordat u begint met het opladen van de accu, moet u ervoor zorgen dat de DC-overbelastingsbeveiliging is ingeschakeld.
1. Start de motor.
 2. Sluit de rode accukabel aan op de positieve (+) accuaansluiting.
 3. Sluit de zwarte accukabel aan op de negatieve (-) accuaansluiting.
 4. Schakel ECS "UIT" om te beginnen met het opladen van de accu.

NOTICE (AANWIJZING)

- Let erop dat de ECS tijdens het opladen uitgeschakeld is.
- Let erop dat u de rode acculaadkabel op de positieve (+) accuaansluiting en de zwarte kabel op de negatieve (-) accuaansluiting aansluit. Keer deze posities niet om.
- Sluit de acculaadkabels stevig aan op de batterijaansluitingen, zodat ze niet door motortrillingen of andere storingen kunnen losraken.
- Laad de accu met de juiste procedure op, volgens de aanwijzingen in de gebruiksaanwijzing voor de accu.
- De DC-overbelastingsbeveiliging wordt automatisch geactiveerd als de stroom boven de ingestelde waarden ligt tijdens het opladen van de accu. Om het laadproces opnieuw te starten, drukt u op de knop om de DC-overbelastingsbeveiliging op "AAN" te zetten. Als de DC-overbelastingsbeveiliging opnieuw wordt geactiveerd, moet u het opladen van de accu onmiddellijk stoppen en contact opnemen met een vakman.

TIP:

- Volg de instructies in de handleiding van de accu op om de laadtijd van de accu te bepalen.
- Meet de dichtheid van de elektrolyten om te bepalen of de accu volledig is opgeladen. Bij volle lading ligt het specifieke gewicht van de elektrolyten tussen 1,26 en 1,28.
- Het is raadzaam de dichtheid van de elektrolyten ten minste één keer per uur te controleren om te voorkomen dat de accu overbelast wordt.

⚠ WARNING (WAARSCHUWING)

Nooit roken of verbindingen met de accu maken of onderbreken tijdens het opladen. Vonken kunnen het accugas doen ontbranden.

Accu-elektrolyten zijn giftig en gevaarlijk. De accu bevat zwavelzuur en veroorzaakt ernstige brandwonden, etc. Aanraking met de huid, ogen en kleding vermijden.

Tegenmiddel:

UITWENDIG: Met water afspoelen.

INWENDIG:: Drink grote hoeveelheden water of melk. Neem dan melk met magnesium, geklopt ei of plantaardige olie. Raadpleeg onmiddellijk een arts.





OGEN: 15 minuten spoelen met water en directe medische hulp vragen.

Accu's produceren explosieve gassen. Houd vonken, vlammen, sigaretten, etc. uit de buurt. Zorg voor voldoende ventilatie van de ruimte tijdens het opladen van de accu. Draag altijd oogbescherming bij het werken in de buurt van accu's.

BUITEN HET BEREIK VAN KINDEREN BEWAREN.

10.5 Toepassingsgebied

Bij het gebruik van de generator dient u ervoor te zorgen dat de totale belasting binnen het nominale uitgangsvermogen van de generator ligt. Anders kan de generator beschadigd raken.

AC				
Vermogensfactor	1	0,8 - 0,95	0,4 - 0,75 (Rendement 0,85)	
Nominaal vermogen	≤ 3200 W	≤ 2560 W	≤ 1088 W	Nominale spanning: 12V, nominale stroom: 8 A

TIP:

- Het wattage van een apparaat geeft het individuele vermogen van een apparaat aan wanneer het in gebruik is.
- Gelijktijdig gebruik van wissel- en gelijkstroom is mogelijk, maar het totale wattage van het nominale vermogen mag niet worden overschreden.

Voorbeeld:

Nominaal uitgangsvermogen van de generator		3200 W
Frequentie	Vermogensfactor	
	1,0	≤ 3200 W
AC	0,8	≤ 2560 W
DC	---	96 W (12 V / 8 A)

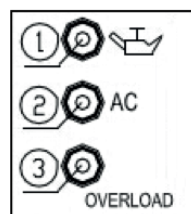

De overbelastingindicator (3) licht op wanneer het totale wattage het werkingbereik van de generator overschrijdt. (Zie pagina 10 voor meer informatie).

NOTICE (AANWIJZING)

Niet overladen. De totale belasting van alle elektrische apparaten mag het werkingbereik van de generator niet overschrijden. Overbelasting beschadigt de generator.

- Bij het aansluiten van precisieapparatuur, elektronische regelaars, pc's, computers, microcomputerapparatuur of acculaders moet u een afstand houden tussen het apparaat en de generator om interferentie door de motor te voorkomen. Let op dat er ook interferentie kan ontstaan bij andere elektrische apparaten die zich in de buurt van de generator bevinden.
- Als de generator met medische apparatuur wordt verbonden, moet eerst een advies van de fabrikant, een arts of een ziekenhuis worden verkregen.
- Sommige elektrische apparaten of universele elektromotoren hebben hoge inschakelstromen en kunnen daarom niet worden gebruikt, ook als ze binnen het aangegeven bereik liggen, zoals in de bovenstaande tabel aangegeven. Neem voor meer details contact op met de fabrikant van het apparaat.

11 Onderhoud

De motor moet goed worden onderhouden om een veilige, economische, storingsvrije en milieuvriendelijke werking te garanderen.

Om uw generator in perfecte staat te houden, moet deze regelmatig worden onderhouden. De volgende onderhouds- en routine-inspecties moeten zorgvuldig worden uitgevoerd:

Element		Frequentie	Elke keer	Na de eerste maand of na 20 bedrijfsuren	Daarna, om de 3 maanden of om de 50 bedrijfsuren	Elk jaar of om de 100 bedrijfsuren
Motorolie	Controleren - bijvullen		✓			
	Vervangen			✓	✓	
Reductietransmissieolie (indien aanwezig)	Controle van het oliepeil		✓			
	Vervangen			✓	✓	
LuchtfILTER	Controleren		✓			
	Reinigen			✓		
	Vervangen				✓	
Opvangbak (indien aanwezig)	Reinigen					✓
Bougje	Controleren - instellen					✓*
Vonkenvanger	Reinigen				✓	
Stationair toerental (indien aanwezig)**	Controleren - instellen					✓
Veiligheidsafstandswaarde**	Controleren - instellen					✓
Brandstoftank en brandstoffilter	Reinigen					✓
Brandstofniveau	Controleren			Om de 2 jaar (vervanging is nodig)		
Cilinderkop, stand	Ontkolen**			<225 ccm = om de 125 bedrijfsuren ≤225 ccm = om de 250 bedrijfsuren		

*Deze elementen moeten worden vervangen wanneer vervanging noodzakelijk is.

**Installatie en grote reparaties dienen door een vakman te worden uitgevoerd

NOTICE (AANWIJZING)

- Als de benzinemotor vaak onder hoge temperaturen of een hoge belasting werkt, moet u de olie om de 25 uur vervangen.
- Als de motor vaak in stoffige of andere zware omstandigheden werkt, reinig dan het luchtfilter om de 10 uur. Vervang indien nodig het luchtfilter om de 25 uur.
- De onderhoudstijd en de precieze bedrijfstijd (uur) moeten bepalend zijn, wat het eerst komt.
- Als u het geplande onderhoud van uw motor hebt gemist, voer het dan zo snel mogelijk uit.

⚠ WARNING (WAARSCHUWING)

Stop de motor voor onderhoudswerkzaamheden. Plaats de motor op een vlakke ondergrond en verwijder de bougiekap om te voorkomen dat de motor start. Gebruik de motor niet in een slecht geventileerde ruimte of andere afgesloten ruimten. Zorg voor een goede ventilatie in de werkrimte. De uitlaatgassen van de motor bevatten het giftige koolmonoxide, inademing kan een shock of bewusteloosheid veroorzaken en zelfs de dood.

11.1 Inspectie van de bougie

De bougie is een belangrijk motoronderdeel dat regelmatig moet worden gecontroleerd.

1. Verwijder de kap en de bougiedop en steek het gereedschap vanaf de buitenkant van de kap door het gat.
2. Steek het handvat in het gereedschap en draai het linksom om de bougie te vervangen.
3. Controleer op verkleuringen en verwijder de koolstofresten. De porseleinen isolator rond de middelste elektrode van de bougie moet een gemiddelde tot lichtbruine kleur hebben.
4. Controleer het type bougie en de elektrodeafstand.

Standaard bougie: F7RTC

Elektrodeafstand: 0,6 - 0,7 mm (0,024 - 0,028 in)

TIP: De elektrodeafstand moet worden gemeten met een meetvoeler en zo nodig aan de specificatie worden aangepast.

5. Installeer de bougie.

Bougie aanhaalmoment: 20,0 Nm (2.0 kgf * m, 14.8 Lbf * ft)

TIP: Als bij de installatie van de bougie een momentsleutel niet beschikbaar is, is een goede beoordeling van het juiste aanhaalmoment een extra 1/4 - 1/2 slag na het handvast indraaien van de bougie. De bougie moet echter zo snel mogelijk met het aangegeven aanhaalmoment worden aangetrokken.

6. Installeer de bougiekap en de afdekking.

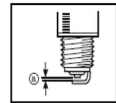

11.2 Carburateur-instelling

▲WARNING (WAARSCHUWING)

De carburateur is een belangrijk onderdeel van de motor. Aanpassingen moeten worden overgelaten aan de erkende dealers met expertise, gespecialiseerd gereedschap en uitrusting, voor een juiste instelling.

11.3 Motorolie verversen

Vermijd het aftappen van de motorolie onmiddellijk na het stoppen van de motor. De olie is heet en moet zorgvuldig worden behandeld om brandwonden te voorkomen.

Aanbevolen motorolie: SAE 10W 30

Aanbevolen motoroliesoort: API-service SE-type of hoger

Hoeveelheid motorolie: 0,45 l

1. Plaats de generator op een vlakke ondergrond en verwarm de motor enkele minuten. Stop de motor en draai de 3-in-1 schakelknop, tankdop en ontluchtingsknop op "UIT".
2. Verwijder de schroeven en daarna de afdekking.
3. Verwijder de oliedop.
4. Plaats een olie-opvangbak onder de motor. Kantel de generator om de olie volledig te legen.
5. Zet de generator terug op het vlakke oppervlak.

NOTICE (AANWIJZING)

Kantel de generator niet bij het vullen van de motorolie. Dit kan leiden tot overvulling en schade aan de motor.

6. Vul de motorolie tot aan de bovenste markering.
7. Veeg het deksel schoon en veeg alle gemorste olie weg.

NOTICE (AANWIJZING)

Zorg ervoor dat er geen vreemde voorwerpen via de vulopening in de motor komen.

8. Plaats de oliedop terug.
9. Plaats het deksel en draai de schroeven vast.

11.4 Luchtfilter

1. Verwijder de schroeven (1) en verwijder vervolgens het deksel (2).
 2. Verwijder de schroef (3) en verwijder vervolgens het luchtfilter van het deksel van de behuizing (4).
 3. Verwijder het schuimelement (5).
 4. Was het schuimelement in een oplosmiddel en droog het.
 5. Olie het schuimelement in en knijp overtollige olie eruit.
- Het schuimelement moet vochtig zijn, maar mag niet druipen.

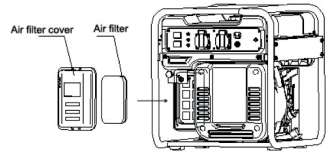

NOTICE (AANWIJZING)

Wring het schuimelement niet uit bij het uitknijpen, het element kan scheuren.

6. Plaats het schuimelement in de behuizing van het luchtfilter.

TIP: Zorg ervoor dat het afdichtingsvlak van het schuimelement gelijk ligt met het luchtfilter, zodat er geen luchtlekken zijn. De motor mag nooit zonder het schuimelement worden gebruikt, omdat anders slijtage van de zuiger en de cilinder kan optreden.

7. Plaats het luchtfilterdeksel op zijn oorspronkelijke plaats en draai de schroef vast.
8. Plaats het deksel en draai de schroeven vast.

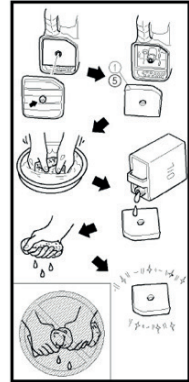

11.5 Afscherming van de uitlaatdemper en vonkenvanger

⚠ WARNING (WAARSCHUWING)

De motor en de uitlaatdemper worden zeer heet als de motor draait. Vermijd het contact van de hete motor en de uitlaatdemper met een lichaamsdeel of de kleding tijdens inspectie of reparatie.

1. Verwijder de schroeven (1) en trek vervolgens de afgebeelde delen van het deksel (2) naar buiten.
2. Draai de schroef (3) los en verwijder vervolgens de geluiddemperkap (4), en het geluiddemperschild (5) en de vonkenvanger (6).
3. Reinig de koolstofafzettingen op de het geluiddemperschild en de vonkenvanger met een staalborstel.

NOTICE (AANWIJZING)

Gebruik bij het schoonmaken de staalborstel voorzichtig om beschadiging of krassen van het geluiddemperschild en de vonkenvanger te voorkomen.



4. Controleer het geluiddemperschild en de vonkenvanger.
Vervang deze indien beschadigd.

5. Installeer de vonkenvanger.

TIP: Lijn de uitstulping van de vonkenvanger (7) uit met het gat in de geluiddemperpijp.

6. Installeer het geluiddemperschild en de demperkap.
7. Plaats het deksel en draai de schroeven vast.

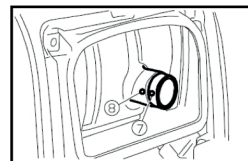

11.6 Brandstoftankfilter

⚠ WARNING (WAARSCHUWING)

Creëer nooit open vuur of rook wanneer u met benzine omgaat.

1. Verwijder de tankdop en het filter.
2. Reinig het filter met benzine.
3. Laat het filter drogen en installeer het opnieuw.
4. Plaats de tankdop terug. Zorg ervoor dat de benzinedop goed vastzit.

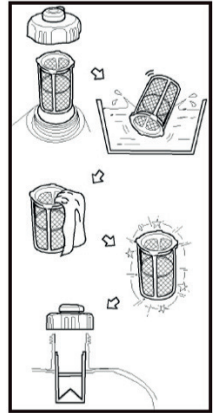

11.7 Brandstoffilter

1. Verwijder de schroeven (1), verwijder vervolgens het deksel (2) en tap de benzine af (3).

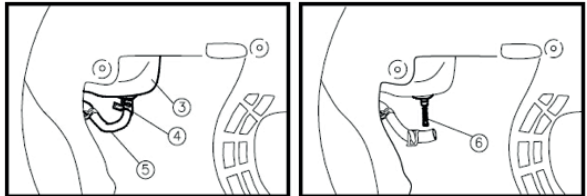

2. Houd de klem (4) vast en trek hem omhoog, verwijder vervolgens de slang (5) uit de tank.
3. Verwijder het brandstoffilter (6).
4. Reinig het filter met benzine.
5. Droog het filter af en plaats het terug in de tank.
6. Installeer de slang en de klem, open dan de brandstofklep om te controleren op lekken.
7. Plaats het deksel en draai de schroeven vast.

12 Opslag/transport

Om brandstofverspilling tijdens transport of tijdelijke opslag te voorkomen, moet de generator in zijn normale bedrijfspositie staan, rechtop, met de motor uitgeschakeld. Laat de motor goed afkoelen voordat u de ontluichtingshendel van de tankdop in de stand UIT zet.

Bij het transport van de generator:

1. Vul de tank niet te vol (er mag geen brandstof in de hals van de vulpijp zitten).
2. Gebruik of bewaar de generator niet in een voertuig. Haal de generator uit het voertuig en gebruik hem op een goed geventileerde plaats.
3. Vermijd direct zonlicht wanneer u de generator op een voertuig plaatst. Als de generator gedurende vele uren in een gesloten voertuig wordt achtergelaten, kan de brandstof door de hoge temperatuur in het voertuig verdampen, wat tot een mogelijke explosie kan leiden.
4. Rijd niet gedurende langere tijd over onverharde wegen met de generator aan boord. Als u de generator over onverharde wegen moet vervoeren, moet u van tevoren de brandstoftank van de generator legen.

Langdurige opslag van de generator vereist preventieve maatregelen om aantasting en corrosie te voorkomen. De Temperatuur bij opslag moet tussen -25°C en 55°C liggen.

12.1 De brandstof aftappen

1. Zet de motorschakelaar op "STOP" (1).
2. Verwijder de tankdop en het filter. Zuig de brandstof uit de tank in een goedgekeurde jerrycan. Plaats de tankdop terug.
 - a) Tap alle benzine uit de brandstoftank af in een goedgekeurde benzinetank afvoer.
 - b) Zet de motorschakelaar aan, draai de ontluichtingsschroef van de carburateur los en maak de carburateur leeg.
de benzine uit de carburateur in een geschikte bak.
 - c) Wanneer de aftapplug is losgedraaid, verwijdert u de bougiekop en trekt u aan de starterhendel 3 tot 4 keer om de benzine uit de brandstofpomp te laten lopen.
 - d) Zet de motorschakelaar op OFF en draai de aftapplug stevig vast.

⚠ WARNING (WAARSCHUWING)

Benzine is licht ontvlambaar en giftig. Controleer zorgvuldig de "VEILIGHEIDSINFORMATIE" (zie bladzijde 4).

NOTICE (AANWIJZING)

Veeg gemorste benzine onmiddellijk weg met een schone, droge en zachte doek, omdat dit gelakte oppervlakken of kunststof onderdelen kan beschadigen.

3. Start de motor (zie pagina 14) en laat deze draaien tot deze stopt. De motor stopt na ongeveer 20 minuten als de brandstof op is.

TIP:

- Sluit geen elektrische apparaten aan (belastingvrije werking).
 - De duur van de werking van de motor is afhankelijk van de hoogte van de resterende brandstof in de tank.
4. Verwijder de schroeven en verwijder het deksel.
 5. Tap de brandstof uit de carburateur af door de aftapplug op het vlotterhuis van de carburateur los te draaien.
 6. Zet de motor op "STOP".
 7. Draai de aftapplug vast.
 8. Plaats het deksel en draai de schroeven vast.

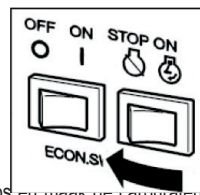

12.2 Motor

Voer de volgende stappen uit om de cilinder, zuigerveren, etc. tegen corrosie te beschermen.

1. Verwijder de bougie, giet ongeveer een eetlepel SAE 10W 30 olie in het bougiegat en monteer de bougie weer. Voer een onvolledige startprocedure van de motor met het startkoord uit, door herhaaldelijk onvolledig aan te trekken (met de 3-in-1 schakelaarknop op "UIT") om de cilinderwanden met olie te bevochtigen.
2. Trek aan het startkoord totdat u tegendruk voelt. Stop dan het trekken (dit voorkomt het roest van de cilinders en kleppen).
3. Reinig de behuizing van de generator. Bewaar de generator op een droge, goed geventileerde plaats met het deksel erover.

13 Problemen oplossen

13.1 Motor start niet

1. Brandstofsysteem

Er wordt geen brandstof in de verbrandingskamers geleid.

- Er zit geen brandstof in de tank... benzine te tanken.
"Kan worden uitgevoerd door de leek."
- Er zit benzine in de tank... De ontluchtingsknop van de tankdop en de benzinekraan staan in de "AAN"-stand
- Verstopte carburateur... Reinig de carburateur.
"Installatie- en grote reparatiewerkzaamheden mogen alleen worden uitgevoerd door personeel dat daarvoor is opgeleid."

2. Motoroliesysteem onvoldoende

Het motoroliepeil is laag... Vul motorolie bij.

"Kan worden uitgevoerd door de leek."

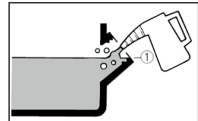

3. Elektrische systemen

Zet de 3-in-1 schakelaar op "CHOKE" en trek het startkoord... Slechte vonkvorming. Bougie is vervuild met koolstof of is nat... Verwijder de koolstofafzetting of wrijf de bougie droog.

"Kan worden uitgevoerd door de leek."

Defect ontstekingsstelsel... neem contact op met een vakman.

"Installatie- en grote reparatiewerkzaamheden mogen alleen worden uitgevoerd door personeel dat daarvoor is opgeleid."

13.2 Generator produceert geen stroom

- Veiligheidsvoorziening (DC-overbelastingsbeveiliging) staat op "UIT"... Zet de DC-overbelastingsbeveiliging op "AAN".
- Het AC-controlelampje (groen) is uit... Stop de motor en start opnieuw.

14 Specificaties

Generator	Type	QL3500ig
	Nominale frequentie (Hz)	50
	Nominale spanning (V)	230 AC
	Nominaal uitgangsvermogen (kW)	3,2
	Max. uitgangsvermogen (kW)	3,4
	Vermogensfactor	1,0
	Laadspanning (DC) (V)	12
	Laadstroom (DC) (A)	8
	Overbelastingsbeveiliging (DC)	Veiligheidsvoorziening (geen zekering)
	Fase	Eenvoudig
Motor	Motor	QL170F
	Motortype	Eencilinder, 4-takt, geforceerde luchtkoeling, bovenliggende kleppen
	Cilinderinhoud (cm ³)	208
	Soort brandstof	Loodvrije benzine
	Tankinhoud (L)	13
	Brandstofverbruik (g/kW)	≤ 450
	Bedrijfsduur (bij nominaal vermogen) (uren)	10,5
	Oliecapaciteit (L)	0,45
	Aanbevolen motorolie	SAE 10W 30
	Modelnr. Bougie	F7RTC
	Startmodus	Startkoord
Generatorafmeting	Lengte × breedte × hoogte (mm)	550 x 440 x 460
	Nettogewicht (kg)	35

Geluidsproductie: 96 dB. / Onzekerheid van de geluidstest 2 dB.

15 Schakelschema

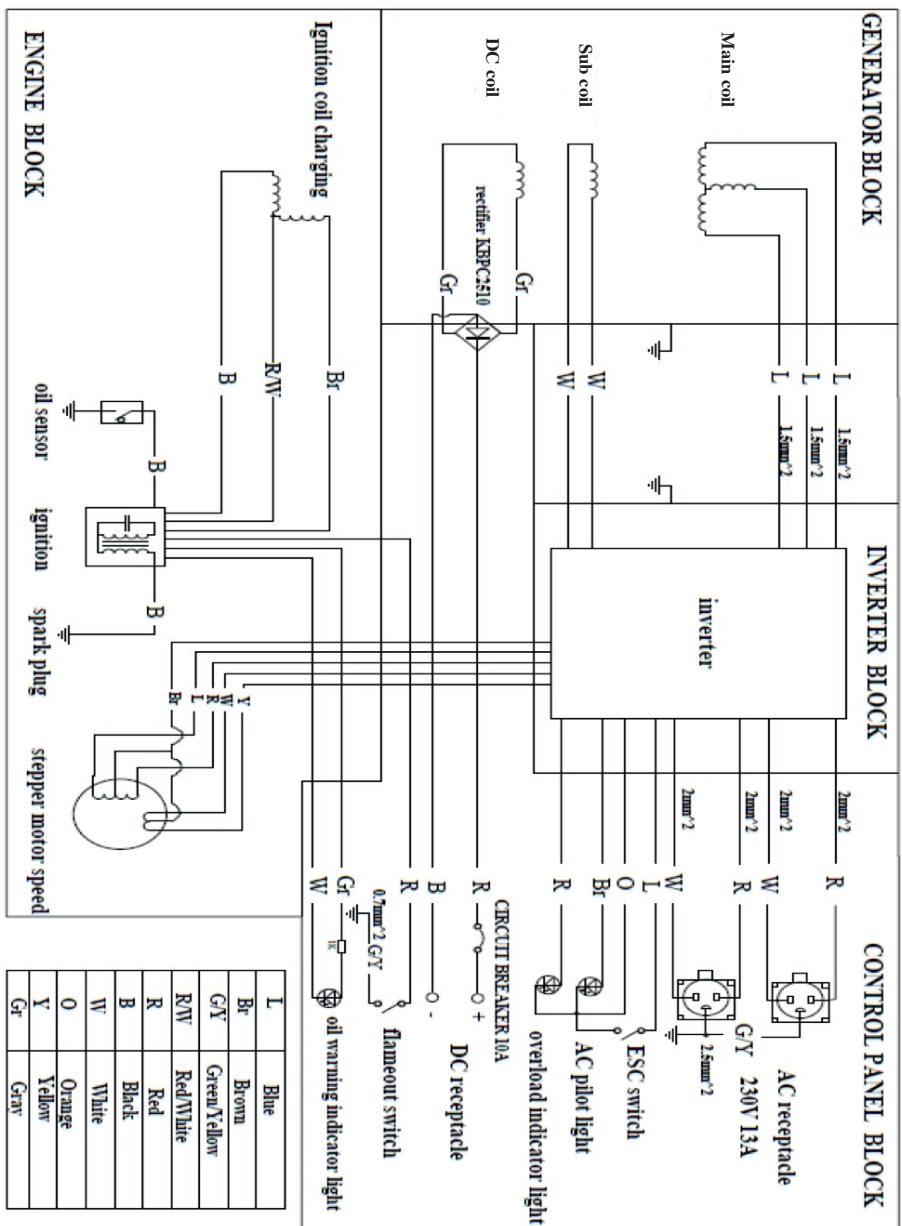

GENERATOR BLOCK	GENERATOREENHEID
Main winding	Hoofdwikkeling
Sub winding	Sub-wikkeling
DC-winding	DC-wikkeling
Rectifier KBPC2510	Gelijkrichter KBPC2510
Ignition coil charging	Oplading bobine
ENGINE BLOCK	MOTOREENHEID
INVERTER BLOCK	INVERTEREENHEID
Inverter	Inverter
CONTROL PANEL BLOCK	BEDIENINGSPANEEL
AC receptacle	AC-stopcontact
ESC switch	ESC-schakelaar
AC pilot light	AC-controlelampje
Overload indicator light	Overbelastingsindicator
CIRCUIT BREAKER 8A	STROOMONDERBREKER 8 A
DC receptacle	DC-stopcontact
Flame out switch	"Vlam uit"-schakelaar
Oil warning indicator light	Oliewaarschuwingsindicator
Blue	Blauw
brown	bruin
Green/Yellow	Groen-geel
Red/White	Rood/wit
Red	Rood
Black	Zwart
White	Wit
Orange	Oranje
Yellow	Geel
Gray	Grijs
Oil sensor	Oliesensor
Ignition	Ontsteking
Spark plug	Bougie
Stepper motor speed	Toerental stappenmotor

16 Schoonmaken

Belangrijk:

- Gebruik geen agressieve schoonmaakmiddelen, reinigingsalcohol of andere chemische oplosmiddelen. Deze kunnen de behuizing beschadigen en ervoor zorgen dat het product niet goed werkt.
- Dompel het product niet onder in water.

1. Koppel het product los van alle aangesloten apparaten.
2. Reinig het product met een droge, pluisvrije doek.

17 Verwijdering

17.1 Product



Alle elektrische en elektronische apparaten die op de Europese markt worden gebracht, moeten van dit symbool zijn voorzien. Dit symbool geeft aan dat dit apparaat aan het einde van zijn levensduur gescheiden van ongesorteerd huishoudelijk afval moet worden afgevoerd.

Elke eigenaar van oude apparatuur is verplicht om oude apparatuur gescheiden van ongesorteerd huishoudelijk afval af te voeren. De eindgebruikers zijn verplicht om gebruikte batterijen en accu's die niet door het oude apparaat zijn omsloten, net als lampen die zonder het oude apparaat te vernietigen kunnen worden verwijderd, voor afgifte bij een inzamelingspunt te verwijderen.





Distributeurs van elektrische en elektronische apparatuur zijn wettelijk verplicht om oude apparatuur gratis terug te nemen. Conrad biedt u de volgende **gratis** retouromogelijkheden aan (meer informatie op onze internetpagina):

- In onze Conrad-filialen
- bij de door Conrad gecreëerde inzamelpunten
- Bij de gemeentelijke inzamelpunten of bij fabrikanten en verkopers in de zin van het ElektroG recyclingsysteem.

De eindgebruiker is verantwoordelijk voor het wissen van persoonlijke gegevens op het te verwijderen oude apparaat.

Houd er rekening mee dat in landen buiten Duitsland eventueel andere verplichtingen kunnen gelden voor het retourneren en de recycling van oude apparatuur.

18 Typeplaatje

 TOOLCRAFT		LOW POWER GENERATOR SET	
Rated Power: 3200 W	IP-Class: IP23M	 	WEEE-Reg.-Nr.: DE28001718
Max. Power: 3400 W	Power Factor: 1.0		
Rated Voltage: 230 V/AC	Quality Class: B	Model-No.: QL3500ig Year of Production: 2022 Serial No.: XXXXXXXXXX	
Frequency: 50 Hz	Performance Class: G1		
Rated Current: 13.91 A	Operating temp.: -5...+40 °C	 	
Net Weight: 35 kg	ISO 8528-13: 2016		
distributed by Conrad Electronic SE Klaus-Conrad-Str. 1 D-92240 Hirschau www.toolcraft.net	License Holder/Manufacturer: Taizhou Qinglong Machinery & Electric Co., Ltd., Mazhuang Village, Jiazhi Street, Jiaojiang District, Taizhou, Zhejiang, 318012 P.R. China		

19 Verklaring van overeenstemming (DOC)

Hiermee verklaart Conrad Electronic SE, Klaus-Conrad-Straße 1, D-92240 Hirschau dat dit product voldoet aan de volgende richtlijnen:

EMC-richtlijn 2014/30/EU / EMC richtlijn 2014/30/EU

EN 61000-6-1:2019

EN 55012:2007+A1

MD-richtlijn 2006/42/EG / MD-richtlijn 2006/42/EG

EN ISO 8528-13:2016

AfPS GS 2019:01

Verordening (EU) 2016/1628 / Verordening (EU) 2016/1628

Emissie: e24*2016/1628*2016/1628SHB2/P*0029*00

Richtlijn 2000/14/EG + 2005/88/EG / richtlijn 2000/14/EG + 2005/88/EG

EN ISO 3744:1995

ISO 8528-10:1998

RoHS-richtlijn 2011/65/EU + 2015/863/EU / RoHS-richtlijn 2011/65/EU + 2015/863/EU

- De volledige tekst van de EG-conformiteitsverklaring is als download via het volgende internetadres beschikbaar: www.conrad.com/downloads

Voer het bestelnummer van het product in het zoekveld in; vervolgens kunt u de EU-conformiteitsverklaring downloaden in de beschikbare talen.

Ⓝ Dit is een publicatie van Conrad Electronic SE, Klaus-Conrad-Str. 1, D-92240 Hirschau (www.conrad.com).

Alle rechten, vertaling inbegrepen, voorbehouden. Reproducties van welke aard dan ook, bijvoorbeeld fotokopie, microverfilming of de registratie in elektronische gegevensverwerkingsapparatuur, vereisen de schriftelijke toestemming van de uitgever. Nadruk, ook van uittreksels, verboden. De publicatie voldoet aan de technische stand bij het in druk bezorgen.

Copyright 2023 by Conrad Electronic SE.