



secu **ENTRY**

Eerste instelling secuENTRY Set ENTRY home 5001 PIN

nl



BURG-WÄCHTER KG
Altenhofer Weg 15
58300 Wetter
Germany



Video-handleidingen
Eenvoudige verklaring van de
instelling en bediening van
uw secuENTRY componenten.
Volg de QR-code of surf naar...
<https://t1p.de/burgsmart-app>

www.burg.biz

Inhoudsopgave

nl Nederlands 2

Andere talen op:

www.burg.biz

Further languages at:

www.burg.biz

Voorwoord

Geachte klant,

Hartelijk dank voor uw keuze van de secuENTRY-set 'ENTRY home 5001 PIN'. De set is samengesteld uit de ENTRY home 5000 CYL-cilinder en het ENTRY 7711 Keypad PIN-toetsenblok.

Het systeem werd volgens de nieuwste technische mogelijkheden in Duitsland ontwikkeld en geproduceerd en voldoet aan de huidige strenge veiligheidseisen.

De elektronische ENTRY Home 5000 CYL-cilinder kan probleemloos en geheel zonder boren in elke deur met insteekslot en met een deurdikte van 118 mm (59/59 mm, gemeten vanaf het midden van de stulp Schroef) worden geïnstalleerd, dus ideaal geschikt voor zowel nieuwe als om te bouwen installaties. De ENTRY Home 5000 CYL kan zowel in binnen- als in huisdeuren worden geïnstalleerd.

Via het ENTRY 7711 Keypad PIN-toetsenblok kunt u de deur openen en sluiten door een 6-cijferige administratorcode in te voeren. De ENTRY 7711 Keypad PIN kan tot ongeveer vier meter rond het slot worden geïnstalleerd, afhankelijk van uw wensen en omstandigheden.

De instelling en bediening van de ENTRY home 5001 PIN worden uitgevoerd via de kosteloze BURGsmart®-smartphone-app. De transmissie is draadloos; de cilinder en het toetsenblok maken gebruik van de moderne Bluetooth 5.2 standaard.

* Als alternatief kan de cilinder ook worden bediend via de ENTRY sE-Key 7713 draadloze afstandsbediening (afzonderlijk verkrijgbaar). Voor de instelling is echter altijd de BURGsmart-app vereist.

! Belangrijk:

- Lees de complete bedieningshandleiding voordat u met de installatie begint.

Wij wensen u veel plezier met uw nieuwe sluitsysteem!

Inhoud van de kit

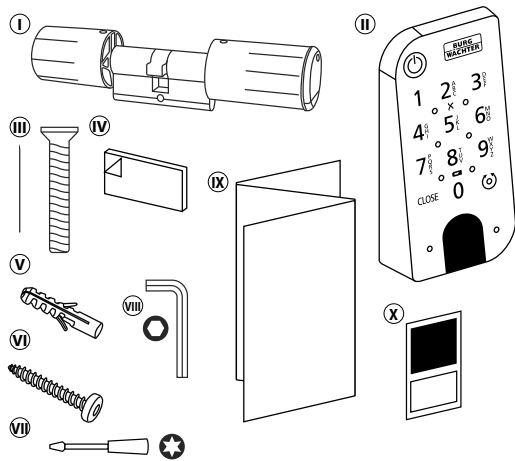

Afb. 1

①	ENTRY Home 5000 CYL-cilinder
②	ENTRY 7711 Keypad PIN toetsenblok
③	Stulpschroef
④	Kleefpads (4x)
⑤	Pluggen (3x)
⑥	Schroeven (3x)
⑦	Schroevendraaier Tx8
⑧	Zeskantsleutel SW2
⑨	Snelstart-handleiding met garantie- en verwijderingsinstructies
⑩	QR-code sticker

QR-code/Administratorcode

De QR-codes (I) zijn later vereist bij het instellen van de set via de BURGsmart-app (Afb. 1) van BURG-WÄCHTER.

Af fabriek worden de sets geleverd met een willekeurige administratorcode (II) (Afb. 1), een codewijziging is dus niet absoluut noodzakelijk.

! Let op:

- Noch de QR-codes, noch de in de fabriek gegenereerde administratorcode worden door BURG-WÄCHTER opgeslagen. In geval van verlies kunnen geen nieuwe codes worden aangemaakt. Bewaar de bij de set meegeleverde QR-code stickers op een veilige plaats. We raden bovendien aan om de sticker te fotograferen en ook digitaal te archiveren.

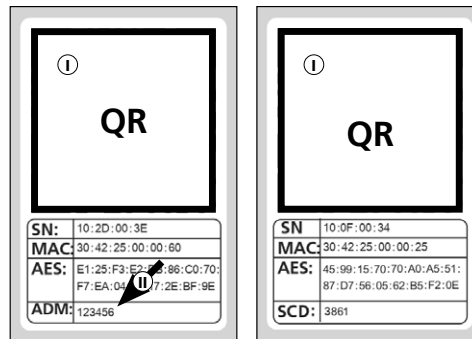

QR-code sticker voor de cilinder

QR-code sticker voor het toetsenblok

Afb. 1

Technische gegevens – ENTRY Home 5000 CYL-cilinder

Stroomvoorziening cilindereenheid	2x Mignon LR6 AA alkaline
Toegestane omgevingscondities	-15 °C / +50 °C / tot max. 95 % relatieve luchtvochtigheid (zonder condensvorming)
Standaard draadloze verbinding	Bluetooth 5.2 LE
Zendvermogen	≤ 10 dBm
Frequentiebereik	2,4 - 2,483 GHz
Reikwijdte	ca. 4 m
Aantal toegangsmedia	1 code (administrator) + 5 sE-Keys* of 5 BURGsmart-verbindingen

! Aanwijzing:

- Dankzij de geïntegreerde manipulatiebeveiliging in de cilinder wordt deze gedurende één minuut geblokkeerd na drie onjuiste invoerpogingen via een openingsmedium. Vanaf de vierde foutieve invoer wordt de cilinder gedurende drie minuten vergrendeld.

Technische gegevens – ENTRY 7711 Keypad PIN toetsenblok

Stroomvoorziening toetsenblokeenheid	2x Mignon LR6 AA alkaline
Toegestane omgevingscondities	-15 °C / +50 °C / tot max. 95 % relatieve luchtvochtigheid (zonder condensvorming)
Standaard draadloze verbinding	Bluetooth 5.2
Zendvermogen	≤ 10 dBm
Frequentiebereik	2,4 - 2,483 GHz
Reikwijdte	ca. 4 m
Weersbeschermingsklasse (IP-klasse)	IP53

* de ENTRY sE-Key 7713 draadloze afstandsbediening is als optie beschikbaar.

ENTRY 7711 Keypad PIN

Met de *ENTRY 7711 Keypad PIN* kunnen elektronische secuENTRY cilinders van BURG-WÄCHTER worden bediend. De communicatie tussen het toetsenblok en de profielcilinder is 128-bits AES-gecodeerd.

De bediening gebeurt via de druktoetsen van het verlichte toetsenblok. Hierdoor is het toetsenblok eenvoudig te bedienen, zelfs bij slechte lichtomstandigheden.

De *ENTRY 7711 Keypad PIN* maakt het mogelijk de deur te openen en te sluiten met behulp van een 6-cijferige pincode (administratorcode), (= 1 miljoen cijfercombinaties).

Het toetsenblok is aan alle kanten spatwaterdicht volgens IP53-certificatie.

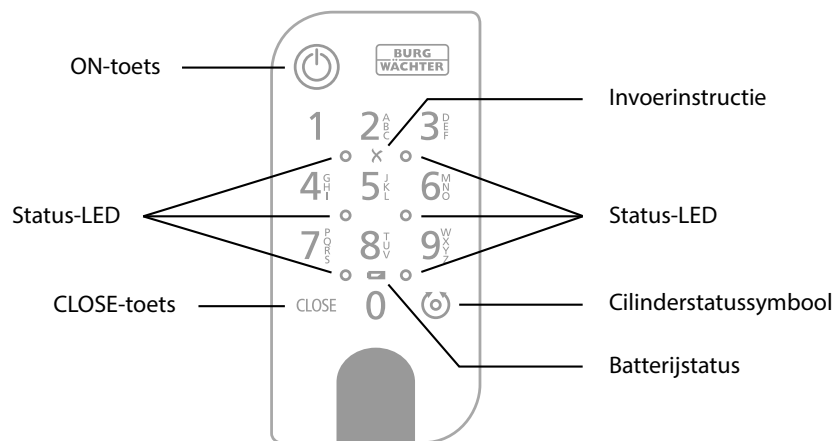

Afb. 1

	ON-toets	Activeert het toetsenblok. In de historie van de secuENTRY-cilinder wordt een vermelding 'Open' (ON-toets) of 'Gesloten' (CLOSE-toets) gegenereerd. Zo kunnen de procedures 'Openen' en 'Sluiten' worden onderscheiden in de historie.
	CLOSE-toets	
	Foutmelding	Wanneer een ongeldige cijfercombinatie wordt ingevoerd of bij algemene fouten, lichten de twee LED's naast het X-symbool op.
	Batterijstatus	Het systeem controleert de batterijspanning van het toetsenblok en de cilinder. Zodra de batterijspanning een kritisch niveau bereikt, wordt de gebruiker hiervan op de hoogte gesteld. Als het batterijstatuspictogram brandt, dient u de batterijen zo snel mogelijk te vervangen.
	Cilinderstatussymbool	Als de ingevoerde cijfercombinatie juist is, licht het cilinderstatussymbool op en kan de deur worden geopend of gesloten.
	Status-LED	Wanneer het toetsenblok zich in de programmeermodus bevindt (zie hoofdstuk hieronder), lichten de LED's na elkaar met de klok mee.

Toetsenbord in de programmeermodus zetten

Als het toetsenblok tijdens de instelling in de programmeermodus moet worden gezet, dan wordt naar dit hoofdstuk verwezen. Breng de smartphone en het toetsenblok binnen Bluetooth-reikwijdte en voer de volgende stappen uit.

- 1 Als u de in de afbeelding (Afb. 1) getoonde weergave bereikt, legt u de smartphone even opzij en zet u het toetsenblok in de programmeermodus door middel van de volgende stappen.

! Let op: Om de gegevensoverdracht tussen smartphone en toetsenblok mogelijk te maken, moet de smartphone zich bij de volgende stap in de directe omgeving van het toetsenblok bevinden (Bluetooth-reikwijdte)

- 2 Druk op de ON-toets om het toetsenblok te activeren (Afb. 2).
- 3 Voer de meegeleverde veiligheidscode (SCD) in op het toetsenblok.

! Aanwijzing: U vindt de veiligheidscode op de meegeleverde QR-code sticker (Afb. 3).

! Opmerking: De beveiligingscode (SCD) dient als bescherming tegen manipulatie en diefstal

- 4 Houd de CLOSE-toets vijf seconden ingedrukt (Afb. 4) totdat de signaal-LED's op het toetsenblok na elkaar met de klok mee oplichten (Afb. 5).
- 5 Het toetsenblok staat nu in programmeermodus. De overige stappen dienen opnieuw op de smartphone te worden uitgevoerd (Afb. 6).



Afb. 1

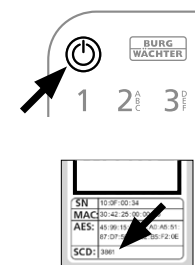

Afb. 2

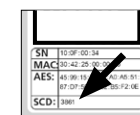

Afb. 3

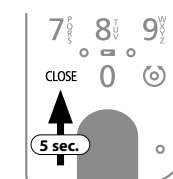

Afb. 4

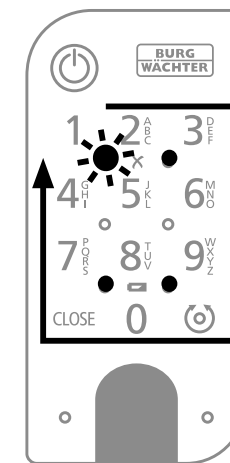

Afb. 5

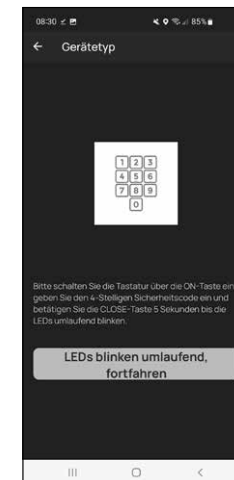

Afb. 6

Inbedrijfstelling van de ENTRY Home 5001 PIN

- 1 Om uw nieuwe slotsysteem in te kunnen stellen, moet u eerst de *BURGsmart*-app downloaden. Deze is te vinden in de iOS App Store en bij Google Play (Afb. 1).

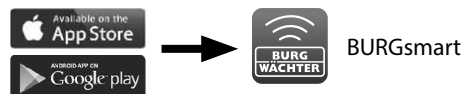

Afb. 1

- ! **Aanwijzing:** Voor deze handleiding werd de Android-versie van de *BURGsmart*-app gebruikt. De iOS-versie kan visueel enigszins verschillen, maar de werkstappen zijn identiek.

- 2 De eerste keer dat u de app opent, worden de licentievoorwaarden voor het gebruik van de app weergegeven. Lees deze aandachtig door en bevestigt ze onderaan rechts met 'OK' (Afb. 2).

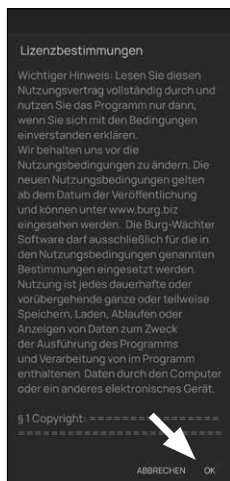

Afb. 2

- 3 Voer uw naam en een geldig e-mailadres in (Afb. 3).



Afb. 3

- 4 Verwijder het vinkje uit het punt '*BURG-WÄCHTER Cloud*', dit is niet nodig voor de instelling en kan daarom in eerste instantie worden overgeslagen (Afb. 3). Een verklaring van dit onderwerp is te vinden in de hoofdhandleiding op onze webpagina (zie de link op de titelpagina).

- 5 Lees de gebruiksvoorwaarden en het privacybeleid aandachtig door en aanvaard ze (Afb. 3).

- 6 Tik op 'registreren' (Afb. 3).

- ! **Aanwijzing:** Er wordt een e-mailvenster geopend met een e-mailsjabloon, waarmee u de registratiegegevens naar het opgegeven e-mailadres kunt verzenden. Deze hebt u bijvoorbeeld nodig wanneer u de *secuENTRY Windows*-software gebruikt. Voor de hier beschreven instellingen hebt u deze echter niet nodig. Indien nodig kunt u de gegevens later opnieuw in de app ophalen.

- 7 Het hoofdscherm van de *BURGsmart*-app verschijnt. Open onderaan links het menu '*Mijn systeem*' (Afb. 4).

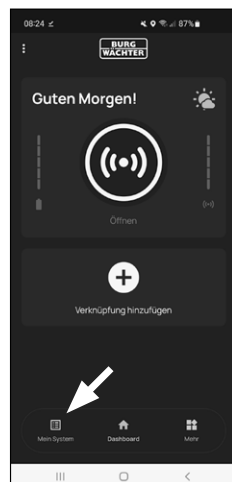

Afb. 4

I - Gebruikers

- 1 Tik op het eerste menupunt '*I - Gebruikers*' (Afb. 1).
- 2 Een lijst met alle reeds aangemaakte gebruikers wordt weergegeven. Voor de administrator werd al automatisch een gebruikersprofiel met slotopening via smartphone aangemaakt. Tik dit aan (I) (Afb. 2).



Afb. 1

- ! **Aanwijzing:** Als alternatief kunt u hier ook een nieuw, extra gebruikersprofiel aanmaken. Tik hiervoor bovenaan rechts op de '+' (II) (Afb. 2).

Gebruikersgegevens

- 3 Nu wordt een overzicht met de gebruikersgegevens weergegeven. Als u een nieuwe gebruiker hebt aangemaakt, voert u eerst de voor- en achternaam van deze gebruiker in (I) (Afb. 3).

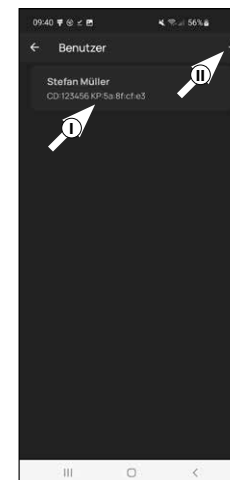

Afb. 2

Toegangsgegevens

In deze paragraaf kunt u de gewenste openingsmedia voor de gebruiker opslaan (II) (Afb. 3). In het gebruikersprofiel van de administrator werd automatisch de slotopening via smartphone opgeslagen (III) (Afb. 3).

- ! **Let op:** Met deze *ENTRY 5001 PIN* kan, naast de administratorcode, geen andere gebruikerscode worden opgeslagen. Er kan ook geen RFID-Tag of fingerprint worden opgeslagen.

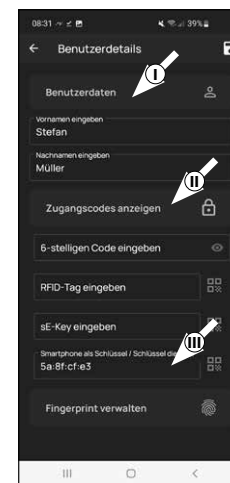

Afb. 3

U kunt maximaal 5 sE-Key-afstandsbedieningen (afzonderlijk verkrijgbaar) en andere smartphones instellen als elektronische sleutels voor andere gebruikers. Volg hiervoor de instructies in de volgende stappen.

Toegangsgegevens | sE-Key invoeren

- ④ In deze stap kunt u een (optioneel leverbare) *ENTRY sE-Key 7713* draadloze afstandsbediening opslaan (II) (Afb. 4). Instructies voor de instelling vindt u in de handleiding van de afstandsbediening.

- ! **Aanwijzing:** Met deze *ENTRY home 5001 PIN*-set kunnen maximaal vijf sE-Keys worden opgeslagen (in totaal één administratorcode + vijf extra openingsmedia).

Toegangsgegevens | Smartphone als sleutel

- ! **Aanwijzing:** In het gebruikersprofiel van de administrator werd automatisch de slotopening via smartphone opgeslagen (II) (Afb. 4). Voor andere gebruikers kunt u in dit veld een andere smartphone als elektronische sleutel opslaan. Een handleiding hiervoor is te vinden in de hoofdhandleiding op onze webpagina (zie de link op de titelpagina).

- ! **Aanwijzing:** Met deze *ENTRY home 5001 PIN*-set kunnen maximaal vijf smartphones als elektronische sleutel worden opgeslagen (in totaal één administratorcode + vijf extra openingsmedia).

Fingerprints beheren

- Let op:** Met de *5000 CYL*-cilinder uit deze set kan geen fingerprint-toetsenblok worden gebruikt (IV) (Afb. 3).

Via het *ENTRY 7711 PIN* pincode-toetsenblok uit de set kunt u de cilinder openen met de administratorcode.

- ! **Aanwijzing:** Als u openingsmedia voor andere gebruikers wilt invoeren, gaat u een menu achteruit en selecteert u de gewenste gebruiker (Afb. 7). Herhaal dan voor deze gebruiker de stappen van dit hoofdstuk.

- ⑤ U kunt het menu '*I - Gebruikers*' nu verlaten. Keer terug naar het menu '*Mijn systeem*' (Afb. 8).

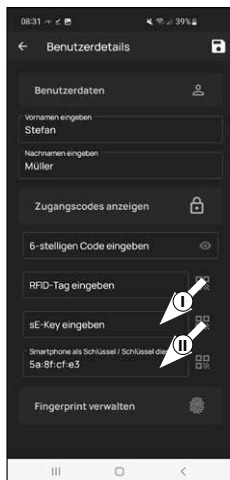

Afb. 4

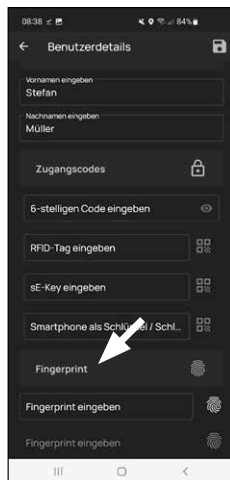

Afb. 5

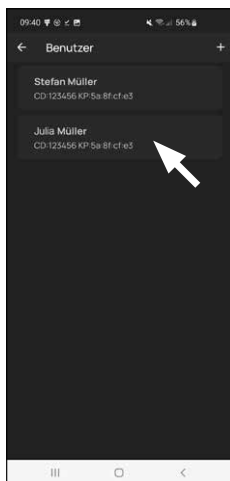

Afb. 7



Afb. 8

II- secuENTRY cilinder/relais

- ① Tik op het tweede menupunt '*II - secuENTRY cilinder/relais*' (Afb. 1).
- ② De app toont een lijst van alle reeds geregistreerde cilinders. Bij de eerste instelling is deze leeg. Om een nieuwe cilinder toe te voegen, tikt u bovenaan rechts op de '+' (Afb. 2).



Afb. 1

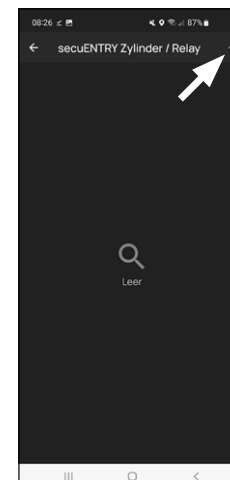

Afb. 2

- ③ U wordt uitgenodigd om de meegeleverde QR-code voor de cilinder te scannen met de camera van de smartphone (Afb. 3). De QR-code staat op de sticker die in de verpakking is bijgesloten (Afb. 4).

- ! **Let op:** In de set zitten twee stickers met QR-codes, één voor de cilinder en één voor het toetsenblok. De hier benodigde QR-code voor de cilinder herkent u aan de administratorcode onderaan de sticker, gemarkeerd met de afkorting 'ADM' (Afb. 4).

- ④ Tik op '*Doorgaan*' (Afb. 3). Mogelijk wordt u gevraagd om de toegang van de app tot de camera te bevestigen.



Afb. 3

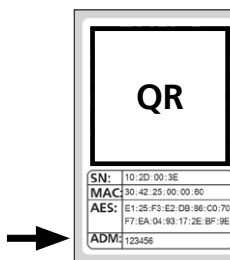

Afb. 4

QR-code sticker voor de cilinder

- 5 Het opnamevenster van de camera wordt dan geopend. Scan de QR-code.
- 6 Er verschijnt een bericht met gegevens over uw cilinder; bevestig deze onderaan rechts met 'OK' (Afb. 5).
- 7 In het volgende venster wordt u uitgenodigd een naam voor de cilinder in te voeren. Bij gebruik van meerdere cilinders en secuENTRY-componenten is het aan te raden de cilinder een naam te geven zodat u direct kunt zien waar de cilinder zich bevindt of geïnstalleerd is. In het voorbeeld van deze handleiding werd de cilinder 'Huisdeur cilinder' genoemd. Bevestig de naam met 'OK' (Afb. 6).

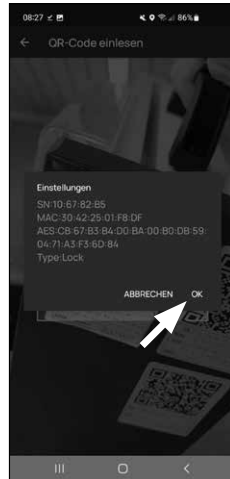

Afb. 5



Afb. 6

- 8 U krijgt een melding dat u de administratorcode kunt wijzigen. Aangezien u bij levering al een willekeurig gegenereerde administratorcode hebt ontvangen, is deze stap optioneel. U kunt deze dus overslaan met 'Overslaan' (I), (Afb. 7).

! Aanwijzing: De willekeurig gegenereerde administratorcode is te vinden op de meegeleverde QR-code-sticker onder 'ADM' (Afb. 9). u kunt later de administratorcode op elk gewenst moment wijzigen. Een verklaring van dit onderwerp is te vinden in de hoofdhandleiding op onze webpagina (zie de link op de titelpagina).

- 9 Keer terug naar het menu 'Mijn systeem' (Afb. 8).



Afb. 7

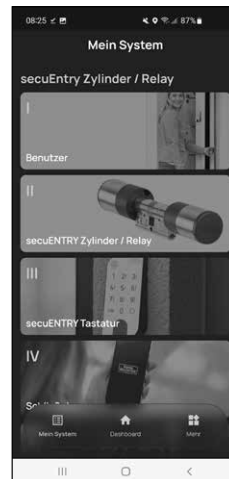

Afb. 8

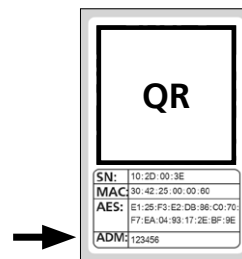

Afb. 9

QR-code sticker voor de cilinder

III - secuENTRY-toetsenblok

- ! Aanwijzing:** Bij deze ENTRY home 5001 PIN-set is het toetsenblok al af fabriek ingesteld en met de sluitcilinder verbonden. U kunt dit menupunt daarom overslaan en direct naar het volgende hoofdstuk doorgaan.

IV - Sluitplan

- ! Aanwijzing:** Voordat de gegevens naar de cilinder kunnen worden overgedragen, moet u eerst een sluitplan opstellen. Dit geeft aan welke gebruiker welk slot mag openen. Dit is bijzonder nuttig als u meer dan één cilinder bezit.

- 1 Open het menu 'Mijn systeem' (I) (Afb. 1)
- 2 Tik op het vierde menupunt 'IV - Sluitplan' (II) (Afb. 1).
- 3 Tik op uw gebruikersnaam of op de eerste gebruiker als u er meer dan één hebt aangemaakt. (Afb. 2).



Afb. 1

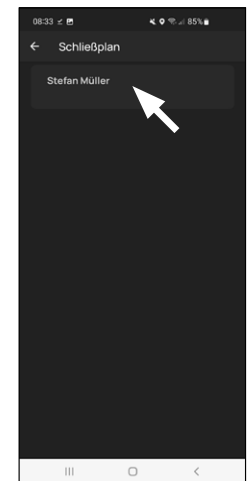

Afb. 2

- 4 In het volgende menu verschijnen de in de app geregistreerde cilinders. Selecteer de cilinder die de voorheen geselecteerde gebruiker moet kunnen openen (I) (Afb. 3). Als u meerdere cilinders bezit en wilt toewijzen, selecteert u alle gewenste cilinders. Sla dit bovenaan rechts op (II) (Afb. 3). Er verschijnt dan een kort bevestigingsbericht (III) (Afb. 3).



Afb. 3

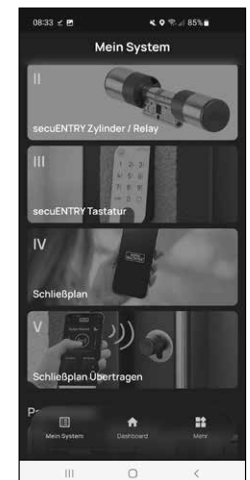

Afb. 4

- 5 Herhaal dit proces voor de eventuele overige gebruikers.
- 6 Ga terug naar het menu 'Mijn systeem' (Afb. 4)

V - Sluitplan overdragen

! Aanwijzing: Om gebruikers- en sluitplangegevens over te dragen, moet er een programmeerbestand worden gegenereerd dat alle gegevens bevat. U maakt het programmeerbestand als volgt aan:

- 1 Tik in het menu 'Mijn systeem' op het menupunt 'V - Sluitplan overdragen'.
- 2 Tik bovenaan rechts op '+' (Afb. 1).
- 3 Selecteer de cilinder waarvoor u informatie wilt overdragen (I) (Afb. 2) en vervolgens bovenaan rechts op 'Prog. bestand' (II) (Afb. 1).

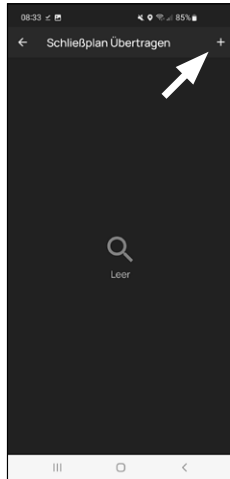

Afb. 1

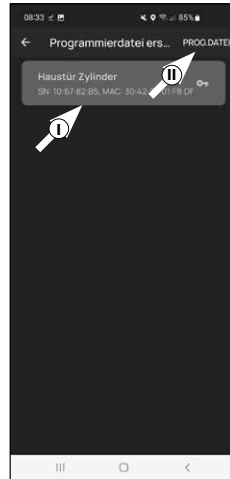

Afb. 2

- 4 U wordt uitgenodigd om u aan te melden met uw administratorcode. Voer deze in en bevestig met 'OK' (Afb. 3).

! Aanwijzing: Als u deze niet hebt gewijzigd, vindt u de in de fabriek ingestelde administratorcode bij de documentatie van uw cilinder. Op de bijgevoegde QR-code sticker staat de in de fabriek toegekende administratorcode naast de afkorting 'ADM' (Afb. 5).

- 5 Na enkele ogenblikken ontvangt u een melding dat uw programmeerbestand is aangemaakt. Bevestig met 'OK' (Afb. 4).



Afb. 3

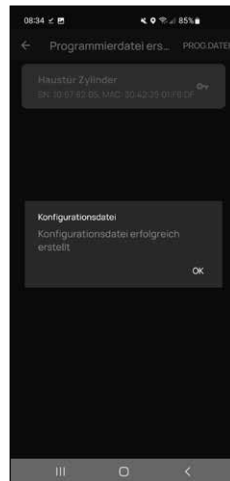

Afb. 4

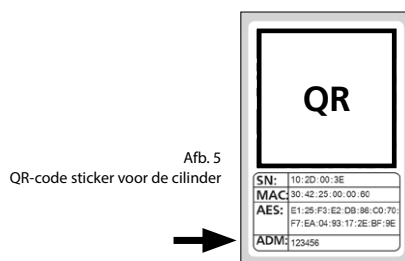

Afb. 5

QR-code sticker voor de cilinder

- 6 Tik op het zojuist aangemaakte programmeerbestand (I) (Afb. 6) en in het weergegeven menu op 'Eenheid bijwerken' (II) (Afb. 6).

- 7 Voor de overdracht van de cilindergegevens tikt u op 'Programmeerbestand <Cilindernaam>' (in dit voorbeeld 'Huisdeur cilinder') (I) (Afb. 7).

- 8 U wordt uitgenodigd om u aan te melden met uw administratorcode. Voer deze in en bevestig met 'Start' (Afb. 8).

! Aanwijzing: De administratorcode van de fabriek is te vinden op de QR-code sticker van de cilinder onder de aanduiding 'ADM' (Afb. 10).

- 9 Na enkele ogenblikken ontvangt u een feedback-melding dat de gegevens zijn overgedragen. Bevestig met 'OK' (Afb. 9).

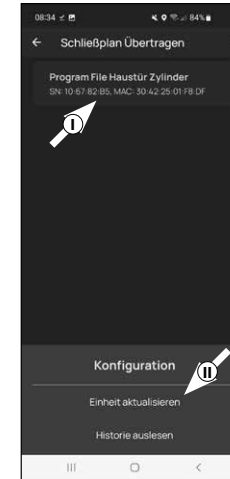

Afb. 6

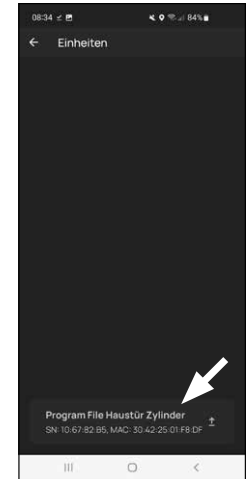

Afb. 7

De instelling is nu voltooid.

Als u later meer componenten in uw systeem wilt integreren, toegangsgegevens wilt wijzigen of meer gebruikers wilt aanmaken, herhaalt u de stappen in de betreffende hoofdstukken.

Let op het volgende: Alle wijzigingen en toevoegingen vinden plaats binnen de app en moeten vervolgens worden overgedragen aan de respectieve secuENTRY-component. De laatste twee hoofdstukken, 'Sluitplan' (pagina 6) en 'Sluitplan overdragen' (pagina 7) moeten in ieder geval worden doorlopen, zodat ze in uw componenten bruikbaar zijn.



Afb. 8

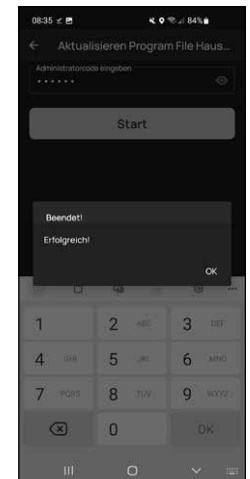

Afb. 9

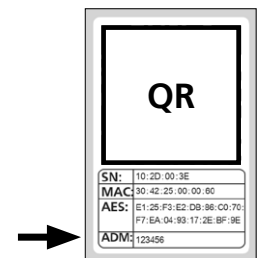

Afb. 10

QR-code sticker voor de cilinder

Gebruik van cilinder en toetsenblok

Verwijder de batterijbeschermingsstrips van de cilinder (Afb. 1) en het toetsenblok (Afb. 2) om ze kunnen gebruiken.

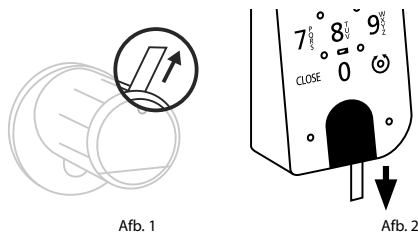

Opening van het secuENTRY-slot

Als u geschikte openingsmedia volgens deze handleiding hebt ingesteld, hebt u met de ENTRY home 5001 PIN-set de mogelijkheid om het slot te openen via de BURGsmart-app of via het toetsenblok met behulp van de administratorcode.

Opening van het secuENTRY-slot met de BURGsmart-app

Ga als volgt te werk om de ENTRY Home 5000 CYL-cilinder en dus ook de deur te openen:

- 1 Open de BURGsmart-app en druk in het midden op de 'ACCESS'-button (Afb. 1).

Aanwijzing: De BURGsmart-app is zo geprogrammeerd dat bij gebruik van meerdere cilinders automatisch verbinding wordt gemaakt met de cilinder die zich op de kortste afstand van de smartphone bevindt. Dit betekent dat al uw cilinders kunnen worden geopend met de 'ACCESS'-button.

- 2 De cilinder wordt nu vrijgegeven en het slot kan worden geopend (Afb. 2) of gesloten (Afb. 3).

Aanwijzing: afhankelijk van de aanslag van de deur kan de draairichting worden omgekeerd.



Afb. 1

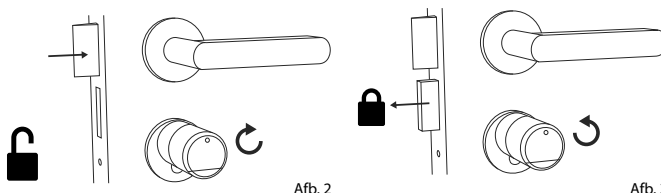

Afb. 2

Afb. 3

Opening van het secuENTRY-slot via het toetsenblok (administratorcode)

- 1 Activeer het toetsenblok door op de ON-toets of de CLOSE-toets (I) te drukken (Afb. 1).

In de historie van de cilinder wordt een vermelding 'Open' (ON-toets) of 'Gesloten' (CLOSE-toets) gegenereerd. Zo kunnen de procedures 'Openen' en 'Sluiten' worden onderscheiden in de historie.

Aanwijzing: Verdere details over het onderwerp van de historiefunctie zijn te vinden in de hoofdhandleiding op onze webpagina (zie de link op de titelpagina).

- 2 Voer uw 6-cijferige administratorcode in (II) (Afb. 1).

Aanwijzing: Verdere details over de onderwerpen administrator- en gebruikerscode zijn te vinden in de hoofdstukken 'QR-code/administratorcode' op pagina 2 en 'Gebruikers' op pagina 4, evenals in de hoofdhandleiding op onze webpagina (zie de link op de titelpagina).

- 3 Als de ingevoerde cijfercombinatie correct is, licht het cilinderstatussymbool (⊙) op en kan de deur worden ontgrendeld (Afb. 2) of vergrendeld (Afb. 3).

Aanwijzing: afhankelijk van de aanslag van de deur kan de draairichting worden omgekeerd.

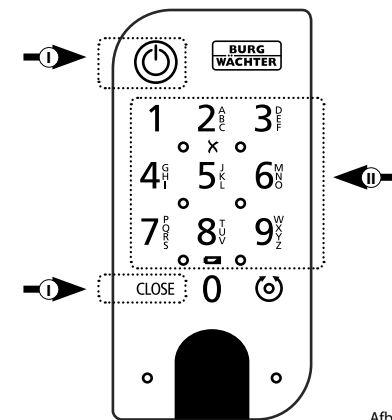

Afb. 1

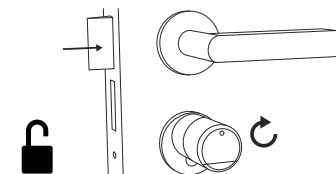

Afb. 2

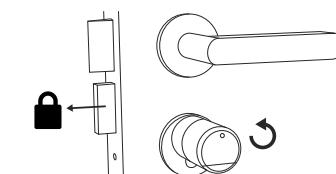

Afb. 3

Montage van de secuENTRY 5000 CYL

Hieronder vindt u instructies voor de inbouw van de secuENTRY 5000 CYL. Lees voor de montage deze montagehandleiding grondig door.

- 1 Verwijder de bestaande deurslotcilinder door de stulpschroef in de deur los te draaien en de cilinder eruit te trekken met behulp van de ingestoken sleutel (Afb. 1).

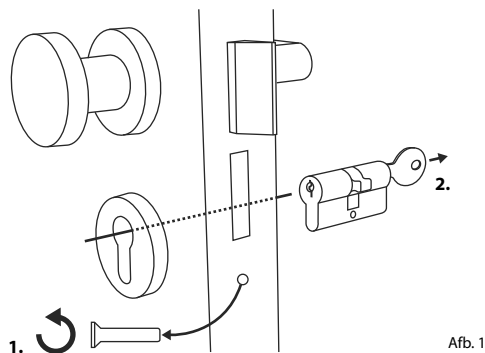

Afb. 1

- 2 Het losmaken en bevestigen van de buiten- en binnenknop gebeurt middels een geïntegreerde madeschroef in de draaiknop. Los de twee madeschroeven in de beide knoppen met behulp van de meegeleverde inbussleutel (Afb. 2).

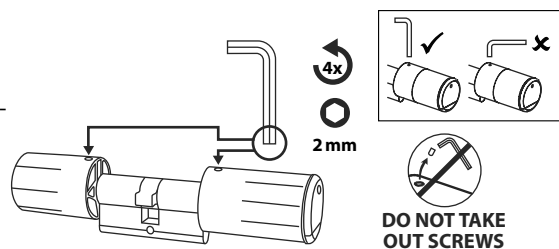

Afb. 2

- ! **Let op:** Gebruik hiervoor de lange zijde van de inbussleutel. Draai de schroef vier omwentelingen tegen de klok in. Verwijder de schroeven niet uit de knop.

- 3 Trek de knop aan de buitenkant er helemaal af en trek de knop van de binnenzijde zo ver mogelijk naar achteren (Afb. 3).

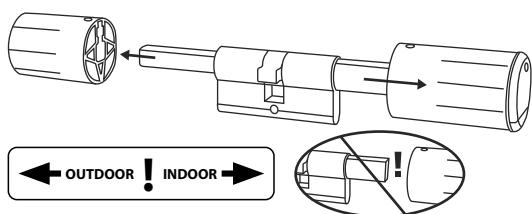

Afb. 3

- ! **Tip:** de knop aan de binnenzijde is groter dan de knop aan de buitenkant.

- ! **Let op:** de knop aan de binnenzijde kan niet worden verwijderd. Probeer deze niet met geweld te lossen, omdat bij het verwijderen van de knop van de as de elektronica wordt vernietigd. De madeschroef in de knop dient als trekbeveiliging.

- 4 Schuif de cilinder van de binnenzijde van de deur in het insteekslot van de deur (Afb. 4).

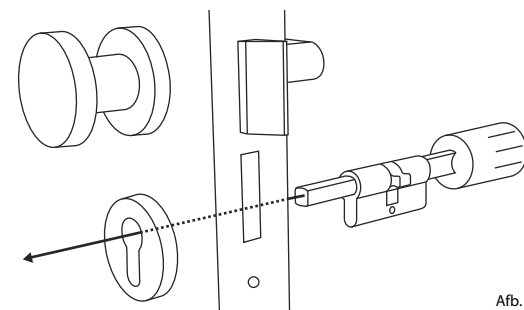

Afb. 4

- 5 Schroef de cilinder in de deur vast en duw de binnen- en buitenknoppen tot aan de deur (Afb. 5).

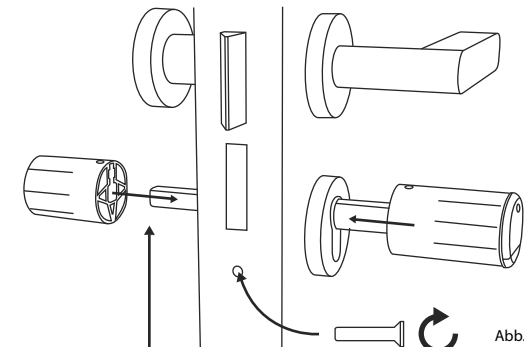
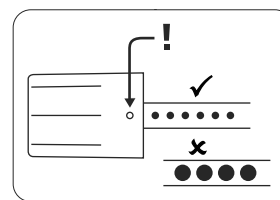

Afb. 5

- 6 Draai de madeschroef van terug in de beide knoppen (Afb. 6).

- ! **LET OP:** zorg ervoor dat een afstand van minimum één millimeter tussen de deur en de knoppen behouden blijft.

- ! **Let op:** Gebruik hiervoor de lange zijde van de inbussleutel. Draai de schroef zonder overdreven kracht (max. koppel ca. 0,4 Nm) met de klok mee.

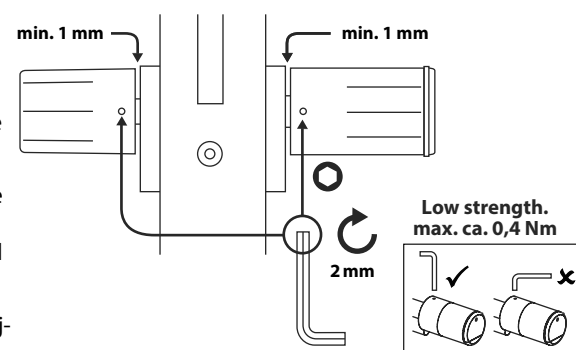

Afb. 6

- 7 Indien dit nog niet werd gedaan, verwijder dan de batterijbeschermingsstrip uit het batterijcompartiment op de binnenknop (Afb. 7).

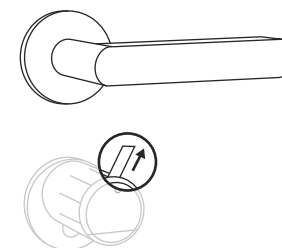

Afb. 7

Montage van de ENTRY 7711 Keypad PIN

Hieronder vindt u de instructies voor de montage van de *ENTRY 7711 Keypad PIN*.

U hebt twee opties voor de montage. U kunt de wandhouder van de *ENTRY 7711 Keypad PIN* **vastschroeven** of direct op de wand **plakken**.

Lees voor de montage deze montagehandleiding grondig door.

Montage van de ENTRY 7711 Keypad PIN – Functietest voor de montage

! LET OP:

De afstand tussen cilinder en toetsenblok kan technisch maximaal vier meter bedragen. De maximale afstand kan echter verschillen afhankelijk van externe omstandigheden. Om ervoor te zorgen dat het toetsenblok goed werkt in de gewenste positie, moet u het eerst testen **voordat u met de montage begint**.

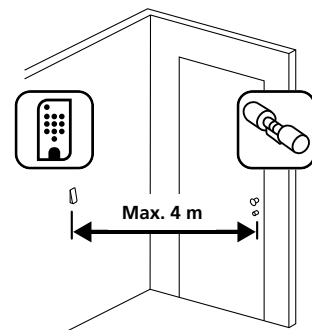

Afb. 1

- 1 Houd het toetsenblok op de gewenste montageplaats (Afb. 1).

- 2 Voer uw administrator- of gebruikerscode in en controleer of de cilinder wordt geactiveerd (Afb. 2).

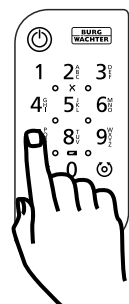

Afb. 2

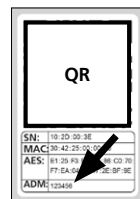

Afb. 3:
QR-code sticker voor secuENTRY cilinders. Af fabriek toegewezen administratorcode

- ! **Aanwijzing:** De administratorcode, indien u deze nog niet hebt gewijzigd, is te vinden op de QR-code sticker die bij de secuENTRY-cilinder is bijgesloten (Afb. 3). Hoe u een gebruikerscode aanmaakt, kunt u terugvinden in het hoofdstuk '*I - Gebruikers*' op pagina 4.

- 3 Als de cilinder kan worden geactiveerd, is de signaalsterkte voldoende en kunt u het toetsenblok op de gewenste locatie monteren. Zo niet, probeer het dan opnieuw met een kortere afstand tussen cilinder en toetsenblok.

Montage van de ENTRY 7711 Keypad PIN – Vastschroeven

- 1 Boor drie gaten volgens de in de afbeelding aangegeven afmetingen. Gebruik een boor met een diameter van 6 mm (Afb. 1).
- 2 Steek de meegeleverde pluggen in de gaten en draai er de meegeleverde schroeven in (Afb. 2).

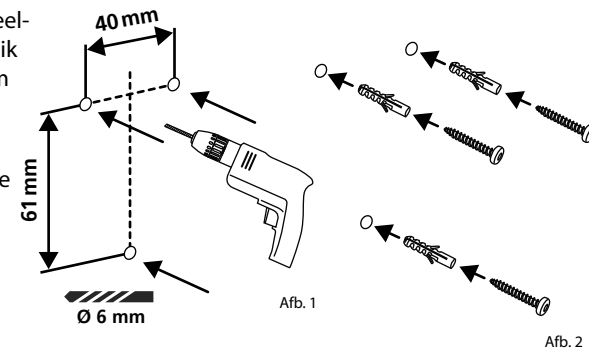

Afb. 1

Afb. 2

- 3 Verwijder de schroef uit de onderkant van het toetsenblok met behulp van de meegeleverde Tx8-schroevendraaier en trek het batterijcompartiment er naar beneden uit (Afb. 3).

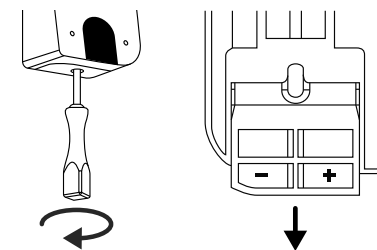

Afb. 3

- 4 Plaats het toetsenblok op de schroefkoppen zoals in de afbeelding (Afb. 4) is weergegeven.

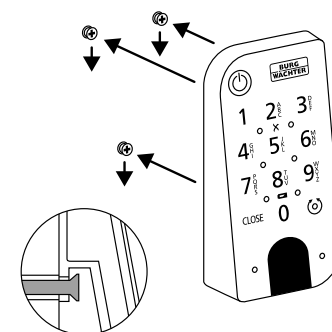

Afb. 4

- 5 Plaats het batterijcompartiment terug in de behuizing en schroef het vast (Afb. 5).

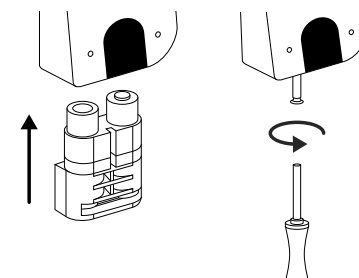

Afb. 5

Montage van de ENTRY 7711 Keypad PIN – Plakken

- 1 Reinig het oppervlak waarop u het toetsenblok wilt bevestigen (Afb. 6).

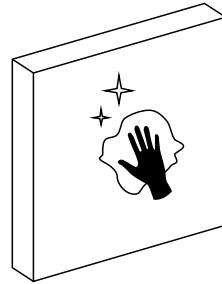

Afb. 6

- 2 Plak de bijgevoegde kleefpads op de in de tekening aangegeven posities en trek de draagfolie eraf (Afb. 7).

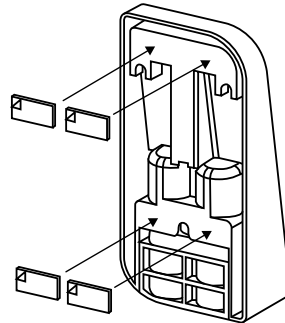

Afb. 7

- 3 Plak het toetsenblok op de gewenste positie op de wand (Afb. 8).

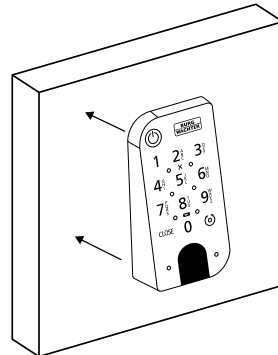

Afb. 8

- 4 Druk het toetsenblok ongeveer een minuut stevig tegen de wand (Afb. 9).

- ! Let op:**
Druk alleen op de buitenste randen van de behuizing. Druk niet op het oppervlak van het toetsenblok om schade aan de elektronica te voorkomen.

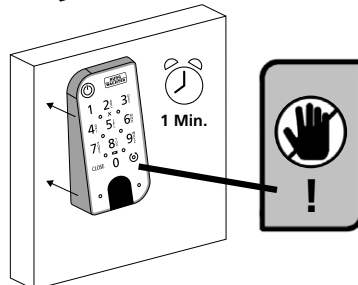

Afb. 9

Batterijstatusweergave en vervanging van de batterijen

ENTRY Home 5000 CYL-cilinder

Telkens wanneer een secuENTRY-cilinder via de BURGSmart-app wordt geactiveerd, wordt de respectievelijke batterijstatus op het scherm weergegeven (Afb. 1). Als de capaciteit van de batterijen in de cilinder sterk daalt, vervang deze dan zo snel mogelijk.

- ! Let op:** de batterijen bevinden zich in de cilinderknop aan de **binnenzijde** van de deur. Als u de batterijstatus verwaarloost en de batterij volledig leeg raakt, **is het niet langer mogelijk om het slot van buitenaf te openen.**

De handleiding voor het vervangen van de batterijen vindt u hieronder:

- 1 Draai de schroef los met de meegeleverde schroevendraaier TX8 aan de binnenzijde van de deur aan de voorkant van de knop en klap het deksel open. De schroef kan slechts tot de opening van het deksel worden uitgedraaid en valt er niet uit. (Afb. 2).

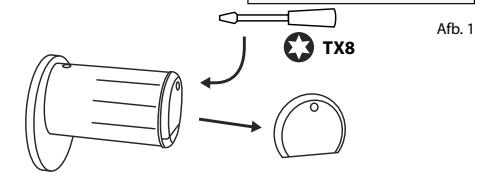

Afb. 1

Afb. 2

- 2 Verwijder de lege batterijen en voer ze af volgens de instructies.

- ! Tip:** Raadpleeg pagina 12 van deze handleiding voor instructies betreffende de verantwoordelijke afvoer.

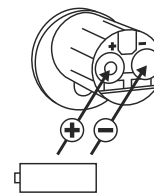

Afb. 3

- 3 Voer twee nieuwe batterijen in. Let op de juiste polariteit, overeenkomstig de tekening (Afb. 3).

- 4 Zet de frontale afdekking terug op haar plaats en schroef de vast (Afb. 4).

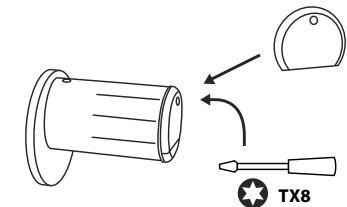

Afb. 4



ENTRY 7711 Keypad PIN-toetsenblok

Het systeem controleert de batterijspanning van het toetsenblok en de cilinder. Zodra de batterijspanning een kritisch niveau bereikt, wordt de gebruiker hiervan op de hoogte gesteld. Als het batterijstatuspictogram op het toetsenblok oplicht (Afb. 1), dient u de batterijen zo snel mogelijk te vervangen.

Tip: We raden aan de batterijen in de cilinder en het toetsenblok altijd tegelijkertijd te vervangen. U kunt echter ook de batterijstatus van de cilinder op elk gewenst moment afzonderlijk controleren. De actuele batterijstatus wordt in het hoofdscherm van de BURGsmart-app weergegeven (Afb. 2).

De handleiding voor het vervangen van de batterijen vindt u hieronder:

① Verwijder de schroef uit de onderkant van het toetsenblok met behulp van de meegeleverde Tx8-schroevendraaier (Afb. 3) en trek het batterijcompartiment er naar beneden uit (Afb. 4).

② Verwijder de lege batterijen en voer ze af volgens de instructies.

Tip: Raadpleeg pagina 12 van deze handleiding voor instructies betreffende de verantwoordelijke afvoer.

③ Voer twee nieuwe batterijen in. Let op de juiste polariteit volgens de tekening rechts (Afb. 5).

Plaats het batterijcompartiment terug in de behuizing en schroef het vast (Afb. 6).

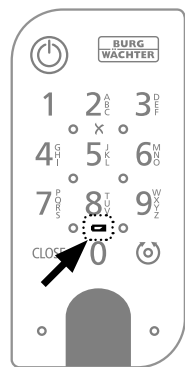

Afb. 1



Afb. 2

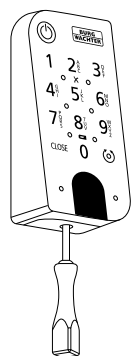

Afb. 3

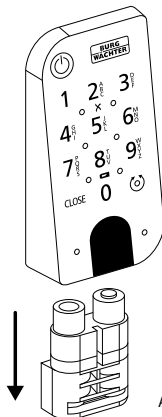

Afb. 4

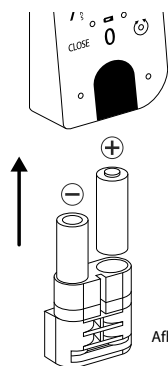

Afb. 5

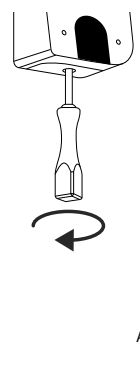

Afb. 6

Compatibiliteit met andere secuENTRY producten

Of het nu gaat om één huisdeur, meerdere, of zelfs een compleet sluitsysteem: met het modulaire secuENTRY-systeem kunt u heel eenvoudig uw individuele installatie samenstellen.

Uw ENTRY Home 5001 PIN sluitsysteem kan worden aangevuld met de volgende componenten:

secuENTRY ENTRY sE-Key 7713



Afb. 1

Met de draadloze afstandsbediening ENTRY sE-Key 7713 wordt de cilinder geopend door een eenvoudige druk op de knop. De transmissie is gecodeerd (AES-codering) wat zorgt voor een hoog veiligheidsniveau.

Artikelnummer:
4003482507131
Meer informatie op
onze webpagina:



www.burg.biz

Garantie

Om u een kwalitatief onberispelijk en hoogwaardig product te leveren en u bij service en reparatie optimaal te kunnen helpen, is het noodzakelijk dat foutieve of defecte apparaten met de geldige administratiecode, de QR-code(s) en het originele aankoopbewijs bij uw dealer worden ingeleverd.

Bij retourzending op grond van uw herroepingsrecht moeten alle apparaatcomponenten bovendien onbeschadigd zijn en zich in de fabrieksstand te bevinden. Bij veronachtzaming van het bovenstaande vervalt de garantie.

Verwijdering van het apparaat

Geachte klant,

help ons afval te vermijden. Mocht u op enig moment van plan zijn om dit apparaat af te danken, dient u daarbij te bedenken dat een groot aantal componenten ervan uit waardevolle materialen bestaan, die recyclebaar zijn.



Wij wijzen erop, dat elektrische en elektronische apparaten en batterijen niet samen met het huisafval afgevoerd mogen worden, maar gescheiden resp. afzonderlijk moeten worden ingezameld. Informeer bij de bevoegde instantie in uw stad / gemeente naar de inzamelpunten voor batterijen en elektrisch afval.



Hierbij verklaart de firma BURG-WÄCHTER KG dat dit apparaat aan de richtlijnen 2014/53/EU (RED) en 2011/65/EU (RoHS) voldoet.

De volledige tekst van de EU-conformiteitsverklaring kan op het internetadres www.burg.biz worden geraadpleegd.

Druk- en zetfouten alsmede technische wijzigingen zijn voorbehouden.



secuENTRY Set
ENTRY home 5001 PIN

BURG-WÄCHTER KG
Altenhofer Weg 15
58300 Wetter
Germany
www.burg.biz

BD Eerste instelling secuENTRY set ENTRY 5001 PIN NL HBG/SWI 120423

www.burg.biz