

# Technaxx® \* Gebruiksaanwijzing

## DAB+ Internet CD Radio TX-187

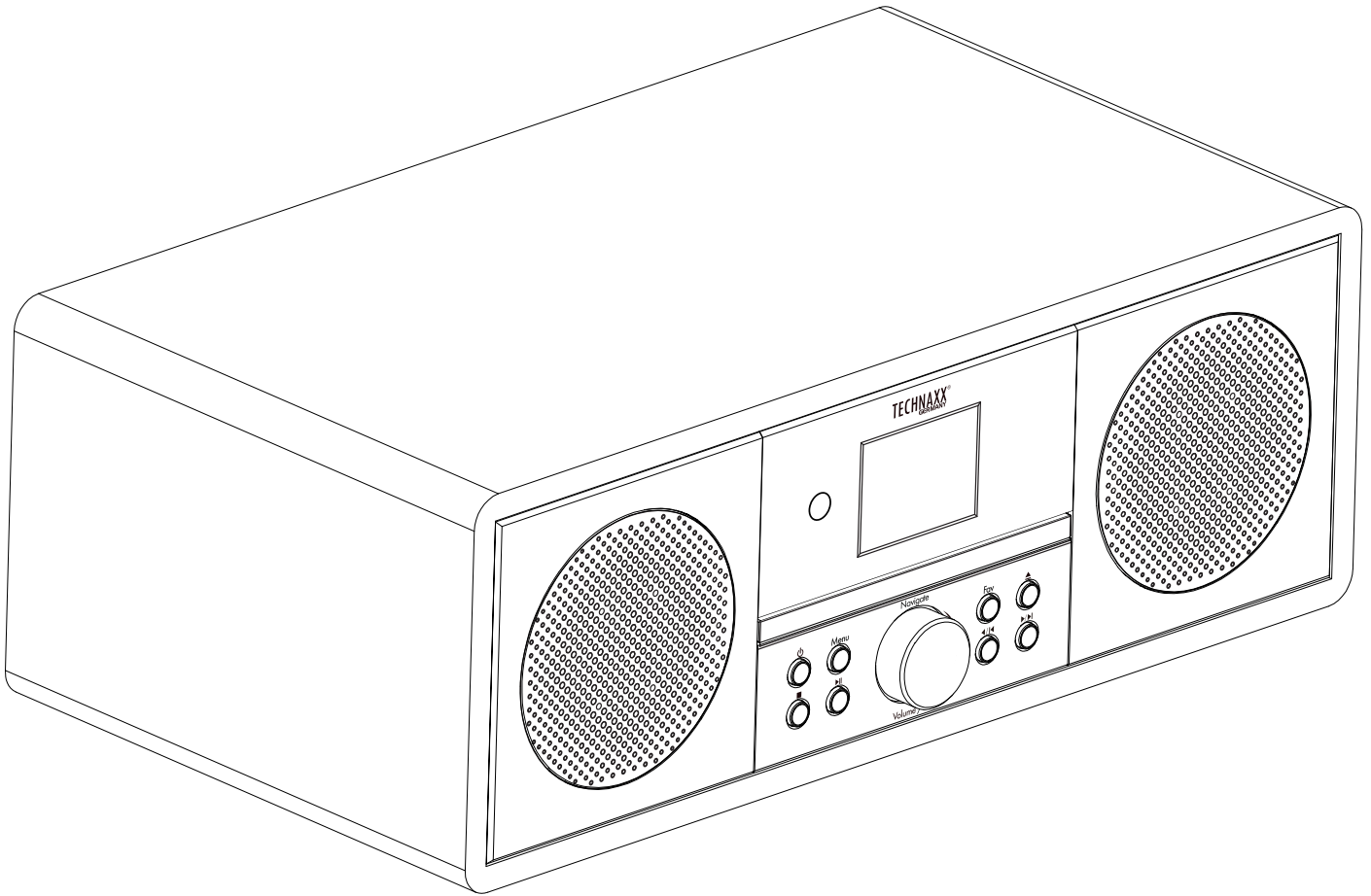

Bewaar deze gebruiksaanwijzing op een veilige plek voor toekomstig gebruik of als dit product wordt weggegeven. Dit geldt ook voor de originele accessoires van dit product. Neem contact op met de dealer of de winkel waar u dit product hebt gekocht als u een garantieclaim hebt.

***Geniet van uw product. \* Deel uw ervaring en mening op één van de bekende websites.***

## Tafel van Inhoud

Tips .....	3	Tijdweergave .....	20
Veiligheidsinstructies .....	3	Netwerk .....	20
Waarschuwingen.....	4	Datum & Tijd .....	21
Functies .....	5	Wekker .....	21
Productgegevens .....	6	Gepland afspelen.....	22
Gegevens over afstandsbediening .....	7	Taal .....	23
.....	7	Dimmer .....	23
Display symbols .....	7	Display.....	23
Voor het starten.....	8	Energiebeheer .....	23
Eerste start.....	8	Sleep Timer .....	23
Hoofdmenu (modi).....	11	Het weer .....	24
Internetradio .....	11	DAB/FM-instelling .....	24
USB .....	13	Lokale radio instellen .....	24
FM.....	14	Afspelen instellen.....	25
DAB/DAB+ .....	15	Menu.....	25
CD.....	16	Equalizer.....	25
AUX .....	16	Hervatten bij inschakelen .....	25
Bluetooth.....	17	Apparaat .....	25
Andere modi die kunnen worden ingeschakeld .....	17	Software Update .....	26
Lokale radio .....	17	Terugzetten naar de fabrieksinstellingen .....	26
Sleep Radio .....	18	Probleemoplossing.....	27
Podcast.....	18	Technische specificaties .....	28
UPnP .....	18	Support .....	29
Media Center .....	19	Verzorging en onderhoud.....	29
Timer.....	19	Conformiteitsverklaring .....	29
Wekker.....	19	Afvalverwijdering.....	29
Configuratie.....	20		

## Tips

- Zorg ervoor dat u de kabel zo legt om het risico van struikelen te vermijden.
- Houd of draag het apparaat nooit aan de voedingskabel.
- Klem of beschadig de stroomkabel niet.
- Zorg ervoor dat de stroomadapter niet in contact komt met water, stoom of andere vloeistoffen.
- Om defecten aan het apparaat te voorkomen, dient u regelmatig de complete constructie op functionaliteit, dichtheid en beschadigingen te controleren.
- Gebruik het product alleen waarvoor het bedoeld is: functie & alleen voor huishouden gebruiken.
- Beschadig het product niet. De volgende gevallen kunnen het product beschadigen: Onjuist spanning, ongelukken (inclusief vloeistof of vocht), verkeerd gebruik of misbruik van het product, defect of ongepast installatie, netvoedingsproblemen inclusief de door stroompieken of bliksem veroorzaakten schade, aantasting door insecten, knoeien of modificatie van het product door andere personen dan de geautoriseerde service personeel, blootstelling aan abnormaal corrosieve materialen, het inbrengen van vreemde voorwerpen in de unit, gebruikt met accessoires die niet vooraf zijn goedgekeurd.
- Raadpleeg en neem alle waarschuwingen en voorzorgsmaatregelen in de gebruikershandleiding in acht.

## Veiligheidsinstructies

- Raak het apparaat nooit aan met natte of vochtige handen.
- Het apparaat kan alleen worden gebruikt met de spanning die op het achterpaneel en op de voedingseenheid wordt beschreven.
- Plaats dit apparaat niet in de buurt van vocht of water.
- Plaats het apparaat niet op een onstabiele ondergrond. Het apparaat kan beschadigd raken of personen kunnen letsel oplopen. Eventuele opzetstukken mogen alleen worden gemaakt in overeenstemming met de instructies van de fabrikant of worden verkregen van de fabrikant.
- De kabel is ommanteld en isoleert de stroom. Plaats geen voorwerpen op de kabel, omdat hierdoor de beschermende functie verloren kan gaan. Vermijd overmatige spanning op de kabel, vooral bij stopcontacten en stekkers.
- Als je de stekker uit het stopcontact wilt trekken, trek dan altijd aan de stekker en niet aan de kabel. Anders zou de kabel kunnen breken.
- Om het apparaat te beschermen tijdens onweer of wanneer het voor lange tijd ongebruikt wordt achtergelaten: haal de stekker uit het stopcontact. Zo voorkom je schade door blikseminslag.
- Overbelast groepenkast/stekkerdoos, verlengsnoeren of andere bedrading niet, aangezien dit kan leiden tot brand of elektrische schokken.

- Steek geen voorwerpen in de openingen van het apparaat, aangezien er op sommige plaatsen stroom vloeit en contact brand of elektrische schokken kan veroorzaken.
- Haal de stekker uit het stopcontact om schoon te maken.
- Gebruik geen vloeibare reinigingsmiddelen of reinigingssprays. Het apparaat mag alleen met een vochtige doek worden gereinigd.
- Sluit geen extra apparaten aan die niet door de fabrikant worden aanbevolen.
- De openingen van de behuizing worden gebruikt voor ventilatie zodat het apparaat niet oververhit raakt. Deze moeten altijd vrij worden gehouden.

## Waarschuwingen



### **WAARSCHUWING!**

#### **Laserklasse 1-apparaat**

- Kijk niet in de laserstraal! Het kan oogletsel veroorzaken.
- Demonteer de TX-187 niet, dit kan leiden tot kortsluiting of schade.
- Batterijwaarschuwing: Onjuist gebruik van de batterij kan brand of chemische brandwonden veroorzaken. Bij beschadiging kan de batterij exploderen.
- Als het apparaat in de AUX-IN-modus werkt, zet (!) dan niet (!) het volume van uw mobiele telefoon, pc, mp3-/mp4-speler, cd, dvd enz. te hoog; er kan een sonische knal of geluidsvervorming optreden. Verlaag in dat geval het volume van de mobiele telefoon, pc, mp3-/mp4-speler, cd, dvd of apparaat. Het geluid wordt snel normaal.
- Niet wijzigen, repareren of verwijderen zonder professionele begeleiding.
- Gebruik geen bijtende of vluchtige vloeistof voor het reinigen.
- Laat de TX-187 niet vallen en schud er niet mee, want hierdoor kunnen interne printplaten of mechanica breken.
- Bewaar de TX-187 in een droge en geventileerde omgeving. Vermijd hoge luchtvochtigheid en hoge temperaturen.
- Deze TX-187 is niet waterbestendig; houd het uit de buurt van vocht.
- Houd het apparaat uit de buurt van kleine kinderen.

## **Functies**

- Krachtige ontvanger: internet-, DAB+- en FM-radiotuner voor maximale programmaversiteit
- Vol vermogen: krachtig stereogeluid dankzij een vermogen van maximaal 20 watt. (2x 10W RMS)
- Draadloos & handig: Bluetooth V5.0-functie voor draadloos streamen vanaf smartphone of tablet
- CD-speler voor het afspelen van vintage CD's (MP3, CD-R, CD-RW)
- Alles in zicht: helder verlicht TFT-kleurendisplay van 6 cm (6 cm)
- In & uit: aansluiting van extra audioapparaten via AUX-ingang, lijnuitgang en USB-poort (voor maximaal 1TB USB-schijf)
- Eenvoudige bediening: soepele multifunctionele controller of afstandsbediening voor handig gebruik
- Stijlvol: elegante uitstraling in een hoogwaardige behuizing
- DAB+ & FM telescopische antenne ingebouwd
- Klok-, timer- en alarmfunctie
- Streamen via UPnP-standaard

# Productgegevens

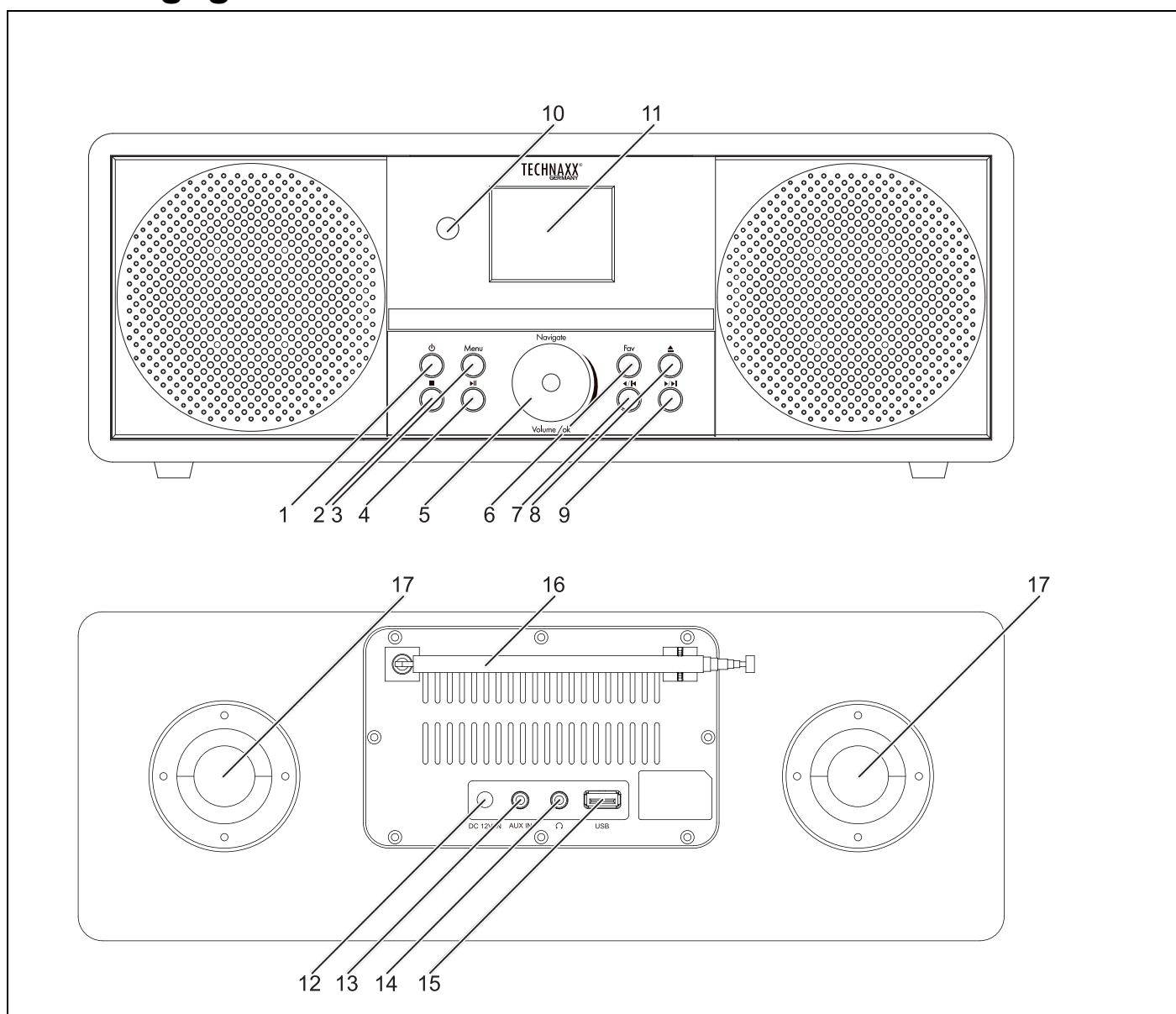

1	Inschakelen/Op sluimerstand	10	IR-sensor
2	Stop	11	TFT-scherm
3	Menu	12	DC-IN
4	Speel/ pauze	13	AUX-IN
5	Geluidssterke / Navigatie / Enter	14	Lijnuitgang / Hoofdtelefoon
6	Favorieten	15	USB poort
7	Vorige / Terug	16	FM / DAB+ antenne
8	Uithalen	17	Het opening van luidspreker
9	Vooruit / Volgende		

## Gegevens over afstandsbediening

	1	Uithalen
	2	Enter / Afspelen / Pauze
	3	Geluidssterke + / -
	4	Ruggespraaktoets
	5	Wekker
	6	Programma
	7	Vooruit / Volgende
	8	Stoptoets
	9	Favorieten
	10	Equalizer
	11	Nummers / Kanaal
	12	Vorige / Terug
	13	Slaapstand
	14	lokaal
	15	Startpagina
	16	Selecteren
	17	Sluimerstand / Wakkerstand

## Display symbols

Verbinding wordt tot stand gebracht, apparaat functioneert	Geen draadloze verbinding	Draadloze verbinding tot stand gebracht
FM-radio-ontvangst: Mono	FM-radio-ontvangst: Stereo	FM-radiofunctie selecteren
AUX-functie selecteren	Luidspreker uit	Zoeken
Wekker aan	Internetradiozender opgeslagen voorkeuze	FM-radiostation opgeslagen

## Voor het starten

Voor het gebruik van internetradio zijn de volgende voorwaarden van toepassing:

1. WiFi-router met verbinding met internet
2. WiFi-router moet draadloze transmissie 2.4 GHz en WiFi (802.11b/g/n)-standaard ondersteunen.

Een thuisbatterij installeren (afstandsbediening):

1. Trek de vergrendeling van het batterijcontact op het batterijvak van de afstandsbediening los.
  2. De geplaatste batterij is een CR2025/3V knoopcelbatterij.
- Let op de juiste polariteit bij het vervangen van de batterij.

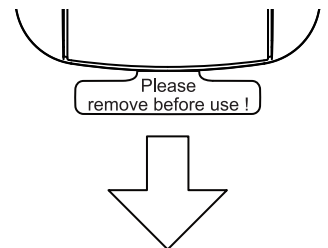

## Voorzorgsmaatregelen voor de batterijen

Volg deze voorzorgsmaatregelen wanneer u een batterij in dit apparaat gebruikt:

- Gebruik alleen de grootte en het type van de batterij zoals gespecificeerd.
- Let bij het plaatsen van de batterij op de juiste polariteit, zoals aangegeven in het batterijcompartiment (aanwijzingen van de fabrikant). Een omgekeerde batterij kan schade aan het apparaat veroorzaken.
- Meng geen verschillende soorten batterijen door elkaar (bijv. zink-kool batterijen en alkaline batterijen) of oude batterijen met nieuwe.
- Als de batterijen in het apparaat leeg zijn of het apparaat gedurende een lange periode niet wordt gebruikt, verwijder dan de batterijen om batterijlekkage en beschadiging te voorkomen.
- Probeer de batterij niet op te laden die niet bedoeld is om te worden opgeladen; het kan oververhitten en scheuren.
- Gooi de batterij niet in vuur. De batterij kan exploderen of lekken.
- Reinig de batterijcontacten en ook die van het apparaat voordat u de batterij installeert.

## Eerste start

Stel de gekozen taal in, bevestig het privacybeleid voor *My media U* en maak het netwerk gereed.

**Opmerking:** WiFi maakt dataoverdracht over korte afstanden binnen 20 meter mogelijk zonder dat er kabels tussen de apparaten nodig zijn, eventuele muren of plafonds kunnen de sterkte van de WiFi-sigitaal verzwakken.

1. Steek de voedingsadapter in de achterkant van de TX-187 en het andere uiteinde in een stopcontact. De TX-187 wordt ingeschakeld en opgestart.



2. Kies de taal waarin u de TX-187 wilt bedienen. Door ofwel de knop op de TX-187 te draaien en op (Enter) te drukken nadat u de juiste taal hebt gevonden. Of gebruik de pijlen omhoog of omlaag op de afstandsbediening om de taal te kiezen en bevestig deze door op Enter te drukken.



### 3. Het wifi-netwerk configureren

3.1 Schakel "Controleer netwerk bij inschakelen" in? druk op Ja. Dit zorgt ervoor dat het apparaat elke keer de TX-187 wordt ingeschakeld op het wifi-netwerk controleert en automatisch verbinding maakt met het beschikbare opgeslagen netwerk.

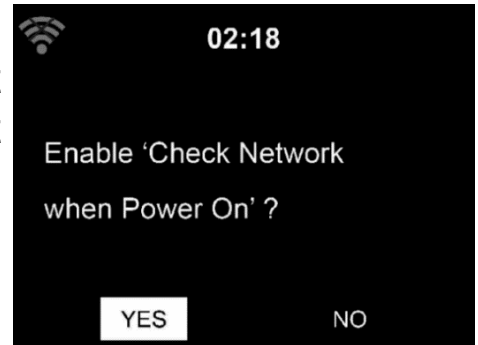

3.2 Wilt u het netwerk nu configureren? - Selecteer Ja om handmatig verbinding te maken met het netwerk.

- Selecteer Ja ( WPS) (alleen voor WPS-routers). Druk vervolgens op de WPS-knop op uw router.

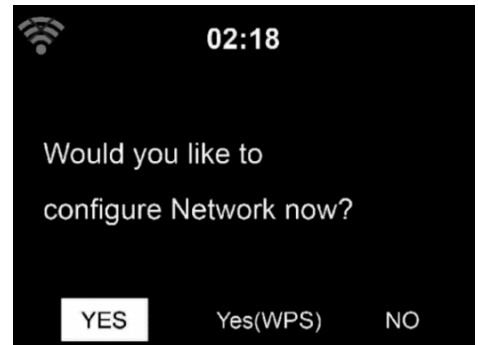

3.3 Als u 'Ja' antwoordt, gaat het scherm naar het scannen naar WiFi-netwerk en kort daarna verschijnt een lijst met beschikbare WiFi-netwerken.

Selecteer uw netwerk en bevestig met Enter. Als uw wifi met een wachtwoord is beveiligd, wordt u gevraagd uw wachtwoord in te voeren.

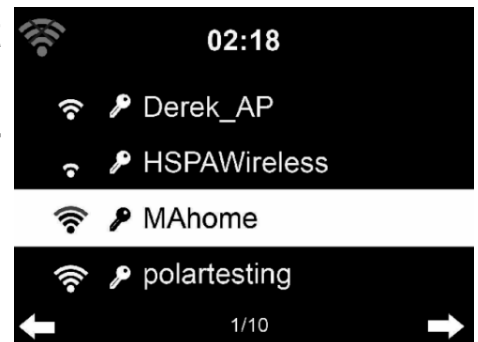

**Opmerking:**

- Het aantal streepjes in het draadloze symbool voor de netwerknaam (SSID) geeft de relatieve signaalsterkte van het netwerk aan.
- Het sleutelsymbool geeft aan dat het netwerk met een wachtwoord is beveiligd.
- Als de TX-187 geen WiFi-netwerken vindt en "Geen draadloze netwerken gevonden" verschijnt op de display, verander dan indien nodig de positie van de TX-187 en controleer uw WiFi-router. Zoek daarna opnieuw naar wifi.

**3.4** Voer het wachtwoord in met de knoppen op de TX-187 of de cijfers en letters van de afstandsbediening.

**Opmerking:** het wachtwoord is hoofdlettergevoelig.

U kunt het teken wijzigen door aan de knop te draaien en het wifi-wachtwoord in te voeren.

Zodra u bij de gewenste letter bent, drukt u op ► ((11) om naar het volgende item te gaan. U kunt op ◀ drukken om naar de vorige invoer te gaan. Druk op de knop om het wachtwoord in te voeren en op te slaan.

- U kunt ook de afstandsbediening gebruiken.

- ◀ Ga naar vorige invoerruimte, invoer kan worden overschreven.
- ▶ Ga naar de volgende invoerruimte, de laatste invoer is opgeslagen.

▲ ▼ Selecteer nummer/letter.

**Enter** Volledige invoer bevestigen.

Het kan enkele seconden duren om de verbinding met het netwerk tot stand te brengen.

Nadat de verbinding tot stand is gebracht, verschijnt het hoofdmenu met de hoofdmenu-items:

- Internet Radio: Access to worldwide radio stations
- USB: Playback your audio files saved on USB disk
- FM: Listen to your local analog radio stations
- DAB/DAB+: Listen to your local digital radio stations
- CD: Playback music from your vintage CDs
- AUX: Playback music from external sources
- Bluetooth: Playback music from your Smartphone or Tablet
- Configuration: Various system settings

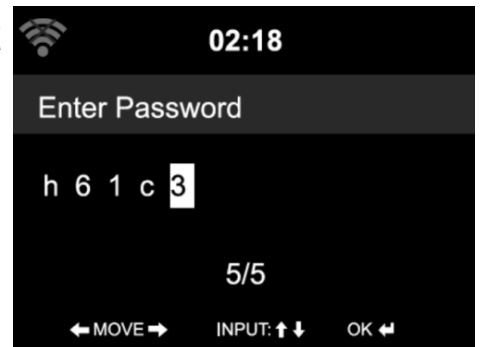
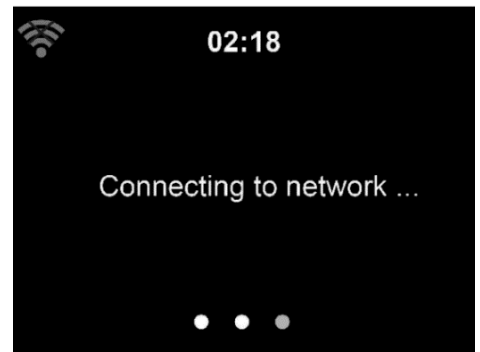

Druk op de knop  om naar de sluimerstand te gaan. De tijd, datum en eventuele actieve wekker worden op het scherm weergegeven.



## Hoofdmenu (modi)

Schakel tussen de modi door aan de knop (5) te draaien of door op de pijltjestoetsen (16) op de afstandsbediening te drukken. Druk op de knop (5) of de Enter-knop (2) op de afstandsbediening om de modus te openen. Gebruik de knop (5) en de pijlen (7/9) of de pijlknoppen (16) op de afstandsbediening en de Enter-knop (2) om door het submenu van de modus te navigeren.

Gebruik de Menu-knop (3) op het apparaat of de "Startpagina"-knop (15) op de afstandsbediening om terug te gaan naar het Hoofdmenu, waar u kunt kiezen tussen de verschillende modi.

## Internetradio

Kies in het hoofdmenu de modus Internetradio en bevestig met Enter.

### Mijne favorieten:



Lijst met mijn favoriete voorkeuzenders.

Houd tijdens het afspeelscherm van de zender **Favoriet. ingedrukt** (6) of **FAVORITE-KNOP** (8) op de afstandsbediening om deze toe te voegen. Druk op de Enter-knop (2) of de knop (5) om de zender als mijn favoriet op te slaan. Het symbool  verschijnt in de bovenste regel van de display terwijl het apparaat aan het opslaan is. Als de geselecteerde zender is opgeslagen, kunt u deze niet opnieuw opslaan.

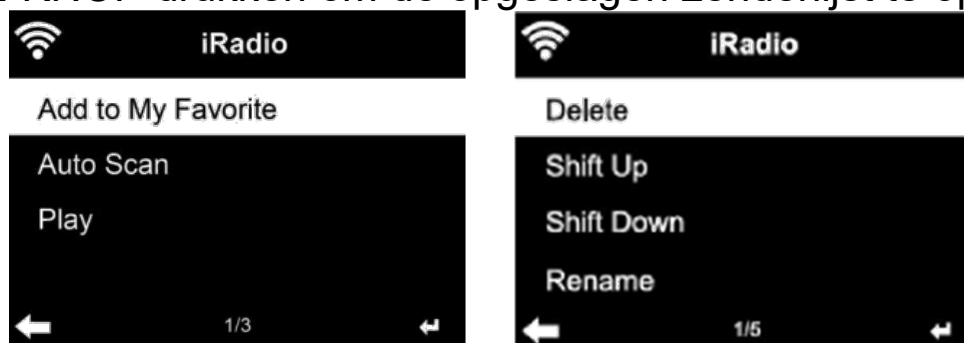
De opgeslagen zenders worden onder dit menu getoond. U kunt ook op FAVORITE-KNOP drukken om de opgeslagen zenderlijst te openen.



Onder de lijst met voorkeuzenders naar uw station, druk op Enter om te luisteren. U kunt ook op drukken  om het submenu te openen naar **Verwijderen** (verwijdert een radiostation uit de lijst met favorieten), **Omhoog/omlaag verplaatsen** langs de lijst, **Hernoemen** (je kunt het radiostation een naam naar keuze geven), of **Afspelen**.

Druk op **FAVORITE-KNOP** en draai vervolgens aan de **KNOP** op het apparaat of gebruik de  of  van de afstandsbediening om de opgeslagen zender op te roepen.

Er zijn 250 opslagruimtes beschikbaar voor uw favorieten radiostation.

### Radiostation (keuze):

Stations zijn onderverdeeld in categorieën: **Global Top 20, Genre, Country/Location** en **Hits**.

Druk op Enter om door te gaan met de subcategorieën en kies de zender waarnaar u wilt luisteren.



Druk voor elk station op **Enter** om direct af te spelen. U kunt op knop  drukken om het submenu te openen - u kunt **Toevoegen aan Favoriet, Automatisch scannen** of **Afspelen**.

Als u **Automatisch scannen kiest**, wordt elk radiostation in de gekozen subcategorie ongeveer 15 seconden afgespeeld voordat het naar de volgende gaat totdat ze allemaal zijn afgespeeld. Of u drukt op Enter om de **Automatisch scannen**-functie te stoppen.

### Slaapradio's:

Een lijst met verschillende vooraf geïnstalleerde radiostations die rustgevende geluiden afspelen om u in slaap te brengen of te kalmeren. Kies er een met de knop (5) en druk op enter (5). Of gebruik de pijltjestoetsen (7/9) en de Enter-toets (2) op de afstandsbediening om te kiezen.

Een lijst met laatst beluisterde zenders. Het kan tot 10 geschiedenisstations opslaan.

Druk voor elk station op **Enter** om direct af te spelen. U kunt op  drukken om het submenu te openen - u kunt **Toevoegen aan Favoriet, Automatisch scannen** of **Afspelen**.

Als u **Auto Scan kiest**, wordt elk radiostation in de gekozen subcategorie ongeveer 15 seconden afgespeeld voordat het naar de volgende gaat totdat ze

allemaal zijn afgespeeld. Of u drukt op Enter om de Auto Scan-functie te stoppen.

### Functies:

**Radiostation zoeken** - Voer uw trefwoord in om een radiostation in de lijst te zoeken.

**Nieuwe radiozender toevoegen** – De toegevoegde radiostations worden opgeslagen in My Favorite.

Merk op dat het maximale teken van de zendernaam 250 is.

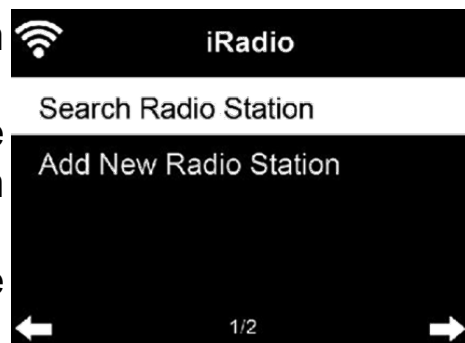

### **USB**

Kies USB-modus in het hoofdmenu en bevestig met Enter.

Sluit een USB-flash-geheugen aan met max. 1TB (geformatteerd in EXFAT). Schakel over naar de USB-modus. Nu kunt u de nummers één voor één afspelen.

**OPMERKING:** Als een map is geselecteerd, worden alleen de nummers in die map afgespeeld.

Draai aan de knop (5) op het apparaat of druk op de knop ▲ of ▼ op de afstandsbediening om de map op de USB-flash-geheugen te selecteren. Druk op de ENTER-knop op het apparaat en de afstandsbediening om het gewenste bestand af te spelen.

Tijdens het spelen:

Druk op de knop ▶|| om te pauzeren/afspelen

Druk de knop ◀◀ ▶▶ om nummers heen en weer te springen

Druk op de knop ◀ om terug te keren naar de huidige lijst met afgespeelde bestanden

Onder Configuratie menu → Afspelen Instellingen kunt u schakelen tussen Uit, Alles herhalen, Eén herhalen of Willekeurig afspelen.

**OPMERKING:** Ondersteunde audiobestanden zijn alleen MP3 & WMA.

## FM

Kies FM-modus in het hoofdmenu en bevestig met het opdrukken van Enter-toets. FM-radiomodus ontvangt analoge radiostations van de FM- frequentiebereik.

Voor een betere ontvangst haalt u de telescopische antenne (16) uit de houder aan de achterkant van het apparaat en trekt u deze er helemaal uit.

Laat het systeem scannen naar ALLE radiostations door op ENTER-toets op het apparaat of de afstandsbediening te drukken. Bevestig met Ja als u automatisch naar FM-zenders wilt zoeken door op Enter (5) of Enter (2) op de afstandsbediening te drukken. De gezochte zenders worden automatisch opgeslagen in de lijst met voorkeuzezenders. Druk op de ◀/ ▶toetsen om tussen de opgeslagen zenders te wisselen.

U kunt de FM-radiozenders ook handmatig instellen. Druk op de knop ◀ of ▶ op het apparaat of gebruik de knop ◀ of ▶ op de afstandsbediening om een FM-zender te zoeken. Elke stap beweegt 0,05 MHz.

Het is sneller om een FM-radiostation te vinden door de knop ◀ of ▶ op het apparaat ingedrukt te houden of door de knop ◀ of ▶ op de afstandsbediening te gebruiken om automatisch naar het volgende FM-station te zoeken. De frequentieweergave begint te lopen terwijl de TX-187 de FM-band scant. Het stopt wanneer het een zender heeft ontvangen. U kunt op ◀ of ▶ op het apparaat of de afstandsbediening drukken om handmatig op een zender af te stemmen.

Houd de FAVORITE-KNOP (9)-knop op de afstandsbediening of op het apparaat ingedrukt om de zender op te slaan.

U kunt maximaal 99 zenders opslaan. Druk op FAVORITE-KNOP en druk vervolgens op ▲ of ▼ op de afstandsbediening of druk op de knop FAVORITE-knop op het apparaat om de opgeslagen zender op te roepen. Draai aan de knop (5) om het gewenste radiostation te kiezen.

In de Preset-lijst kunt u de volgorde van de opgeslagen FM-radiostations wijzigen. Gebruik ▶ op het apparaat of op de afstandsbediening om de positie omhoog of omlaag te schuiven.

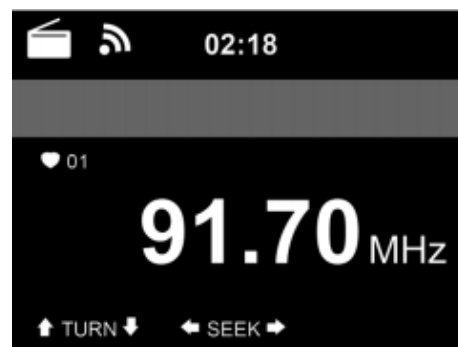

## DAB/DAB+

Kies in het hoofdmenu DAB/DAB+ modus en bevestig met Enter. De DAB/DAB+-radiomodus ontvangt digitale radiostations van de DAB+-band.

Voor een betere ontvangst haalt u de telescopische antenne (16) uit de houder aan de achterkant van het apparaat en trekt u deze er helemaal uit.

De display toont DAB in de linkerbovenhoek. De eerste keer dat u de modus opent, zoekt het apparaat automatisch naar DAB+-radiostations. Nadat de scan is voltooid, worden de radiostations opgeslagen.

**OPMERKING:** De volgorde van de gevonden radiostations kan niet worden gewijzigd. U kunt alleen uw gewenste radiostations toevoegen aan de lijst met voorkeuzenders voor snellere toegang.

Om naar de opgeslagen DAB+-radiostations te luisteren, gebruikt u ofwel de knop (5) op het apparaat of ofwel de knoppen ▲ of ▼ op de afstandsbediening om door de stations te bladeren. Wanneer u de gewenste radiozender bereikt, drukt u op de ENTER-knop op de afstandsbediening of op de knop (5) op het apparaat om de weergave van die radiozender te starten.

### DAB snelscan:

Druk op de Scan knop (5) op de afstandsbediening om de scan te starten. U wordt gevraagd "Zenderlijst wissen?" Antwoord met ja als u wilt dat de huidige lijst wordt vervangen, antwoord met Nee als u alleen naar extra of nieuwe radiostations wilt zoeken en antwoord met ESC als u de snelscan wilt annuleren. Als u Ja of Nee kiest, wordt de scan gestart.

**OPMERKING:** Als u een radiozender uit de lijst met voorkeuzenders afspeelt, kunt u de scanfunctie niet gebruiken door op de scanknop (5) op de afstandsbediening te drukken. U moet de knop ◀ gebruiken totdat u in de linkerbenedenhoek Scannen ziet.

### Vooraf ingestelde terugroepactie:

Houd de knop FAVORITE op de afstandsbediening of op het apparaat ingedrukt om de zender op te slaan. Het symbool  verschijnt in de bovenste regel van de display terwijl het apparaat aan het opslaan is. U kunt maximaal 99 zenders opslaan. Druk op de FAVORITE knop, druk vervolgens op ▲ of ▼ van de afstandsbediening of gebruik de knop (5) op het apparaat en houd de FAVORITE knop ingedrukt om een opgeslagen radiozender op te roepen.

## CD

Open het cd-klepje door op de Eject-knop (8) van het apparaat of op de Eject-knop (1) op de afstandsbediening te drukken. Plaats een cd-schijf in het cd-vak. Duw het cd-vak er weer in of druk nogmaals op Eject-knop om het cd-vak te sluiten.

Kies in het hoofdmenu CD-modus en bevestig met Enter. De TX-187 begint automatisch met het lezen van de geplaatste cd. Als de CD het juiste formaat heeft, begint de TX-187 met het afspelen van de CD.

CD bediening:

Druk op **▶||** knop van het apparaat of de afstandsbediening om het afspelen te starten.

Druk op **▶||** van het apparaat of op de afstandsbediening om te pauzeren.

Druk op **■** van het apparaat (2) of op de afstandsbediening om het afspelen te stoppen.

Druk op knopp **▲** of **◀◀/▶▶** dan wel de knop **▼** op de afstandsbediening om vooruit of achteruit te springen naar de gewenste track.

Draai aan de knop (5) op het apparaat of druk op **V-** of **V+** knop op de afstandsbediening om het volume hoger of lager te zetten.

## AUX

Kies AUX-modus uit het hoofdmenu en bevestig met de Enter knop. Draai om het volume aan te passen aan de knop (5) en de volumeknoppen op het externe apparaat en op de TX-187.

U kunt muziek rechtstreeks afspelen vanaf een apparaat dat is aangesloten via een AUX-kabel. Steek het ene uiteinde van de 3,5 mm AUX-IN-kabel in de AUX-IN-connector (13) en het andere uiteinde in de AUX-OUT-connector (hoofdtelefoonaansluiting) van de mp3-speler, smartphone, pc of cd-speler om naar muziek te luisteren.

**OPMERKING:** In AUX-modus alleen de knoppen vol -/ vol + zijn van toepassing. Door op de Mute-knop (4) op de afstandsbediening te drukken, kunt u de TX-187 dempen, maar het nummer speelt mee, omdat het van een extern apparaat komt. Wissel nummers op het externe apparaat in AUX-modus.



## Bluetooth

Kies Bluetooth-modus in het hoofdmenu en bevestig met de Enter knop. Zorg ervoor dat er geen ander Bluetooth-apparaat is aangesloten op de radio. "Bluetooth losgekoppeld" verschijnt op de display.

Activeer de Bluetooth-modus op het apparaat waarmee u verbinding wilt maken. Zoek de radio op de lijst met gedetecteerde apparaten op het Bluetooth-apparaat (raadpleeg de handleiding van het apparaat). Zodra de apparaten elkaar hebben gevonden, verschijnt de radio als "**Technaxx TX-187**" op het Bluetooth-apparaat.

Selecteer **Technaxx TX-187** uit de lijst. Als u een pincode moet invoeren, voert u 0000 (vier nullen) in. Voor bepaalde apparaten moet u mogelijk ook de verbinding goedkeuren.

Zodra de verbinding tot stand is gebracht, verschijnt "Bluetooth aangesloten" op de display van de radio. Start het afspelen op uw Bluetooth-apparaat.

Bedien het afspelen vanaf het Bluetooth-apparaat of vanaf de TX-187 met behulp van de Vol +/Vol – knoppen bij de TX-187 en de afstandsbediening. Pas het volume zowel op het Bluetooth-apparaat als op de TX-187 aan.

**OPMERKING:** Activeer de Bluetooth-functie op de telefoon en stel de telefoon in om te zoeken naar Bluetooth-apparaten. Raadpleeg de gebruikershandleiding van uw telefoon voor instructies.

### Automatische herverbinding:

Als de TX-187 uit staat, schakelt u hem in en deze zal automatisch opnieuw verbinding maken met het laatst aangesloten apparaat als het bereikbaar is.

## Andere modi die kunnen worden ingeschakeld

U kunt de volgende modi inschakelen in het hoofdmenu door naar het configuratiemenu te gaan →. Hier vindt u de onderstaande uitgeschakelde modi.

### **Lokale radio**

Er is een snelkoppeling **Lokale Radio** zodat je gemakkelijk naar de zenderlijst van je locatie kunt gaan.

Het apparaat kan het IP-adres gebruiken om zijn huidige locatie te detecteren en kan vervolgens automatisch een lijst met lokale radiostations genereren. U kunt echter ook een ander land invoeren.

## **Sleep Radio**

Een lijst met verschillende vooraf geïnstalleerde radiostations die rustgevende geluiden afspelen om u in slaap te brengen of te kalmeren. Kies er een met de knop (12) en druk op enter (12). Of gebruik de pijltjestoetsen (13, 17) en de Enter-toets (15) op de afstandsbediening om te kiezen.

## **Podcast**

Onder Podcast kunt u naar podcasts zoeken die u leuk vindt en deze rechtstreeks vanaf de TX-187 afspelen zonder een smartphone aan te sluiten.

De volgende opties vind je als submenu: My Favorite, Country/Location, Genre, History en Search

Mijn favoriet: hier kun je je favoriete afleveringen van de podcast opslaan.

**Opmerking**: Het is niet mogelijk om je podcast-uitvoerder als favoriet op te slaan!

Land/locatie: Podcasts zijn gesorteerd op land.

Genre: Podcasts zijn gesorteerd op genre.

Geschiedenis: Vind de laatst beluisterde podcasts.

Zoeken: Hier kunt u de gratis App mediaU downloaden door de QR-code van de display te scannen. Met die App kunt u uw Smartphone gebruiken als afstandsbediening voor de TX-187 wanneer de TX-187 en Smartphone met geïnstalleerde App zich in hetzelfde netwerk bevinden.

## **UPnP**

Als je gedeelde media hebt ingesteld, zou je het gedeelde media-formulier **UPnP** moeten zien.

Als u meer dan één computer heeft die media deelt, worden de alternatieven vermeld. **SELECTEER** de gedeelde media die u wilt afspelen. Kies daarna de gewenste map met de muziekbestanden en start het afspelen.

**OPMERKING**: Video's of foto's kunnen niet worden weergegeven op de TX-187.

**OPMERKING**: Als u uw gedeelde mediamap niet kunt zien in de TX-187 UPnP-modus, controleer dan of gedeelde mediamap is ingeschakeld onder Windows. Ga daarvoor naar: "Configuratiescherm\Netwerk en internet\Netwerkcentrum\ Instellingen voor mediastreaming" of zoek onder Windows naar "Instellingen voor mediastreaming".



**OPMERKING:** De radio kan alleen de track lezen met een bestandsnaam van minder dan 40 tekens. En de karakters moeten in de Europese taal zijn. Als het lezen van de track in de UPnP-modus niet lukt, kunt u proberen de naam van het bestand te wijzigen.

### **Media Center**

De Media Center-modus combineert de Podcast-, USB- en UPnP-modi om minder snelkoppelingen in het hoofdmenu te hebben. Om informatie voor elke modus te krijgen, gaat u door de handleiding en controleert u elk punt.

### **Timer**

Stel een timer in met behulp van de pijltjestoetsen op het apparaat of de afstandsbediening. Start de ingestelde timer door op de Enter-knop te drukken. Stop de timer door op de Enter knop te drukken. Stop de wekker door op een willekeurige afspeling toets op de afstandsbediening of het apparaat te drukken.

Maximale timerinstelling is 99:59min, minimale timer is 00:01min

### **Wekker**

Wekker1: Zet de wekker aan/uit. Stel daarna Repeat (Everyday, Once, Ma, Di, Wo, Don, Fri, Sat, Sun), Tijd (UU:MM) en Geluid (pieptoon, melodie, internetradio, FM, DAB/DAB+, USB, CD) in.

Alarm2: Zet de wekker aan/uit. Stel daarna Repeat (Everyday, Once, Ma, Di, Wo, Don, Fri, Sat, Sun), Tijd (UU:MM) en Geluid (pieptoon, melodie, internetradio, FM, DAB/DAB+, USB, CD) in.

NAP Wekker: Stel een tijd tussen 5-120min in om de TX-187 automatisch in de sluimerstand te zetten. Om de wekker te stoppen, drukt u op Enter om het nog 5 minuten uit te stellen of drukt u op de  knop om de wekker uit te schakelen.

Wekkervolume: Stel het volume van het gebruikte wekkergeluid in tussen 5 en 30.

## Configuratie

Het apparaat instellen en configureren.

### Tijdweergave

Voer de instelling in om Analoge of Digitale klok te kiezen voor de sluimerstand. Kies digitaal en stel ook de kleur van de digitale kloknummers in. Bevestig uw keuze door op Enter-knop te drukken.

### Netwerk

#### Draadloze netwerkconfiguratie:

Wifi-netwerk in-/uitschakelen.

Wanneer u het wifi-netwerk inschakelt, scant het systeem automatisch naar wifi-netwerken beschikbaar in het bereik van de TX-187.

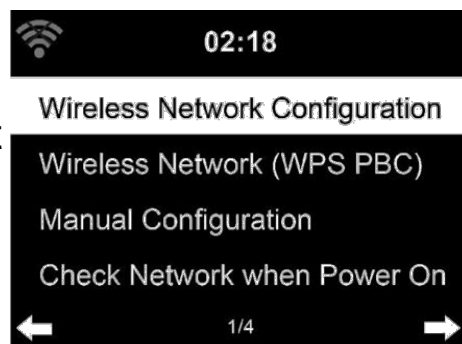

Kiez uw gewenste wifi-router uit.

U kunt het hoofdstuk Eerste start doorlezen voor gedetailleerde netwerkinstellingen.

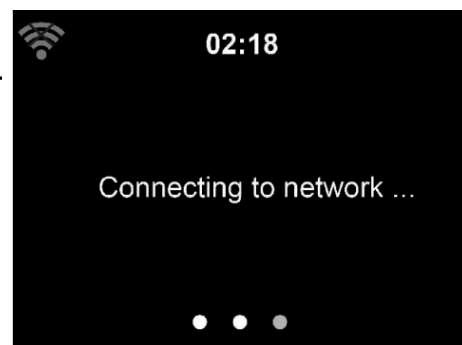

#### Draadloos netwerk (WPS PBC):

Als u een router met WPS/QSS-knop gebruikt, kunt u de netwerkverbinding eenvoudig instellen via de WPS-functie. Schakel de verbinding in door de instelling in te voeren. Druk daarna binnen 120 seconden op de WPS/QSS-knop op uw router. De verbinding tussen de router en de TX-187 wordt dan automatisch geconfigureerd.

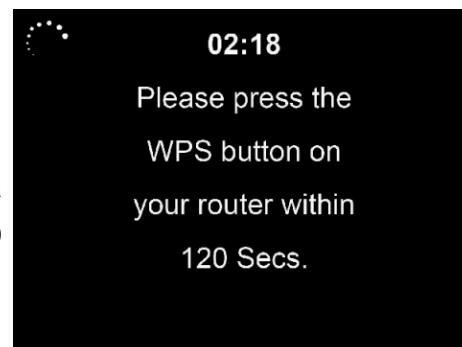

#### Handmatige configuratie:

Stel de draadloze configuratie handmatig in. U kunt DHCP kiezen (IP wordt automatisch toegewezen) of het IP-adres handmatig invoeren voor draadloze netwerkverbinding.

Stel daarna de SSID in, kies de coderingscode om verbinding te maken met WIFI.

Als de draadloze netwerkverbinding niet bestaat of is mislukt, staat er op het pictogram in de linkerbovenhoek een kruis.

### Controleer netwerk bij inschakelen:

Wifi-netwerk in-/uitschakelen.

Wanneer u het wifi-netwerk inschakelt, zoekt het systeem automatisch naar de beschikbare wifi-router. Kies de gewenste wifi-router uit.

### Pincode instellen voor APP:

Schakel de pincode voor de app in om de toegang tot de TX-187 te beveiligen. De app vraagt u om de getoonde pincode op de TX-187 in te voeren. Wanneer de functie is uitgeschakeld kan iedereen met de App in hetzelfde wifi-netwerk de TX-187 bedienen.

## **Datum & Tijd**

De datum- en tijdinstellingen kunnen alleen worden gemaakt als de internetradio is aangesloten op een draadloos netwerk.

### Datum en tijd instellen:

Handmatige instelling: voer de tijd en datum in met behulp van de knop (5) en de knoppen ◀ of ▶ op het apparaat of gebruik de pijlknoppen op de afstandsbediening. Bevestig de instellingen met de Enter-knop.

Automatisch detecteren: De internetradio haalt de datum en tijd automatisch van een centrale server zodra er een netwerkverbinding tot stand is gebracht.

**OPMERKING:** u moet de tijd handmatig wijzigen om rekening te houden met de verandering van wintertijd naar zomertijd.

Tijdnotaties instellen: de tijd kan worden als 12 uur of 24 uur weergegeven.

Datumnotaties instellen: beschikbare posities JJJJ (jaar), MM (maand) en DD (dag)-JJJJ/MM/DD, DD/MM/JJJJ of MM/DD/JJJJ.

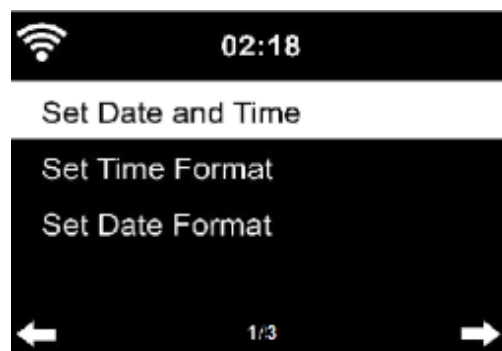

## **Wekker**

Er zijn drie onafhankelijke wekkers – 2 wekkers met absolute tijdinstelling (Wekker 1 en Wekker 2) en 1 Wekker voor relatieve tijdinstelling (NAP Wekker).

Wekker1: Zet de wekker aan/uit. Stel daarna Repeat (Everyday, Once, Ma, Di, Wo, Don, Fri, Sat, Sun), Tijd (UU:MM) en Geluid (pieptoon, melodie, internetradio, FM; DAB/DAB+, USB, CD) in.



Wekker2: Zet de wekker aan/uit. Stel daarna Repeat (Everyday, Once, Ma, Di, Wo, Don, Fri, Sat, Sun), Tijd (UU:MM) en Geluid (pieptoon, melodie, internetradio, FM; DAB/DAB+, USB, CD) in.

Druk tijdens de wekker op de knop  om de wekker te stoppen. Druk op de Willekeurige afspelen knop op het apparaat of de afstandsbediening om de sluimermodus te openen. Over 5 minuten gaat de wekker weer af.

**OPMERKING:** De wekkerbron is van de favoriete internetradiostations als wekkergeluid wordt ingesteld op Internetradio/FM/DAB. Het kan slechts één IR/DAB/FM-zender voor Wekker 1 en Wekker 2 instellen. Wanneer de wekkertijd is bereikt en de wekkerbron komt uit internetradio, maakt het apparaat verbinding met internet als het ingestelde netwerk beschikbaar is. Daarom kan er enige vertraging optreden tussen de wekker en de hoorspeling. Als er binnen een minuut geen netwerkverbinding is, verandert de wekker automatisch in melodie.

NAP Wekker: Stel een tijd tussen 5-120min in om de TX-187 automatisch in de sluimerstand te zetten. Om de wekker te stoppen, drukt u op de Enter-knop om het nog 5 minuten te uitzetten of drukt u op de knop  om de wekker uit te schakelen.

Wekkervolume: Stel het volume van het gebruikte wekkergeluid in tussen 5 en 30.

**OPMERKING:** Wanneer de wekker(s) is/zijn ingesteld, staat er een klokpictogram onderaan het scherm. Het klokpictogram met de wekkertijd wordt ook duidelijk weergegeven op het scherm van de sluimerstand.

## Gepland afspelen

Aan/uit zetten. Als u inschakelt, kunt u instellen:

- Herhaal: Kies Dagelijks, Eenmalig, Ma, Di, Wo, Do, Vr, Zat, Zon
- Tijd: begintijd (links) en eindtijd (rechts) instellen
- Geluid: kies de modus Internetradio, FM of DAB/DAB+. Kies vervolgens een radiostation uit uw favorieten/presets die worden afgespeeld.

## Taal

U kunt de gewenste OSD-taal uitkiezen: Engels / Duits / Spaans / Frans / Portugees / Nederlands / Italiaans / Russisch / Zweeds / Noors / Deens / Hongaars / Tsjechisch / Slowaaks / Pools / Turks / Fins / Grieks



## Dimmer

De helderheid van de achtergrondverlichting op het scherm configureren.

"**Energiebesparing**"-modus selecteren om de helderheid van de achtergrondverlichting in de sluimerstand in te stellen en "**Inschakelen**"-modus selecteren om dat in de bedieningsmodus in te stellen.



## Display

Stel de display in op kleurenscherm of monochroom scherm. De symbolen van de modi worden dienovereenkomstig weergegeven.

## Energiebeheer

Configureer om automatisch naar de sluimerstand te gaan tijdens het menu-modus en/of zonder wifi-sigitaal.

Kies de timer voor energiebeheer (5/15/30 minuten) om de duur van de radio in te stellen om automatisch over te schakelen naar de sluimerstand wanneer u hem niet bedient.

Kies "Uitschakelen" om de energiebeheer-functie te negeren.

## Sleep Timer

Turn off or set the sleep time of 15/30/60/90/120/150/180 minutes. Once the time is set, there will be a bed icon with remaining minutes at the top right corner and TX-187 will turn to standby then.

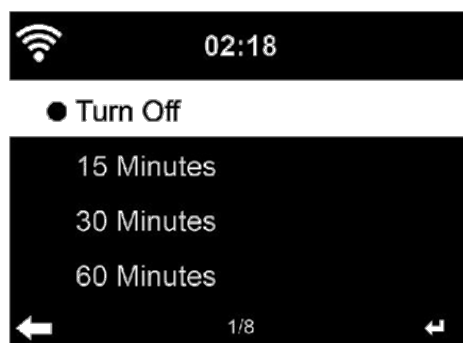

## Het weer

De TX-187 kan de huidige weersinformatie weergeven in de sluimerstand. Stel eerst je locatie in of de locatie waar de TX-187 staat. Gebruik de knop (5) en de afstandsbediening om door het menu te navigeren. Bevestig de punten één voor één met Enter op het apparaat of de afstandsbediening. Stel de temperatuureenheid (°C of °F) in en schakel Weergeven in sluimerstand in om het weer in de sluimerstand weer te geven.

Wanneer het is ingeschakeld, worden de huidige tijd en het huidige weer afwisselend 10 seconden weergegeven.

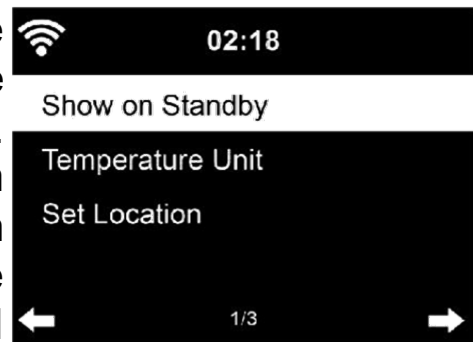

## DAB/FM-instelling

FM Mode: Stel de voorkeursinstelling in voor FM-weergave Mono of Stereo.

FM-gevoeligheid: instellen welke FM-radiostations moeten worden gevonden tijdens automatisch zoeken; Sterk-modus (minder stations maar goede kwaliteit), standaard (alle stations gevonden) of zwak-modus (veel stations maar slechte kwaliteit).

DAB Gevoeligheid: Stel in welke DAB+ radiostations gevonden moeten worden tijdens snelscan; Sterk-modus (minder stations maar goede kwaliteit), standaard (alle stations gevonden) of zwak-modus (veel stations maar slechte kwaliteit).

Service volgen (FM/ WiFi): Stel in welke locatie de FM/ WiFi -radiozenders gebruiken.

Service volgend (DAB/ WiFi): Stel in welke locatie de DAB/ WiFi -radiozenders gebruiken.

## Lokale radio instellen

Stel de locatie in waarop de internetradiozenders zijn gebaseerd:

Automatische detectie (land), handmatige instelling (land), handmatige instelling (staat), handmatige instelling (stad), handmatige instelling (Amerikaanse postcode).



## Afspelen instellen

De afspeelmodus van USB, CD en UPnP – Uit (geen herhalen of willekeurig afspelen) uitkiezen, Alles herhalen, Eén herhalen of Willekeurig afspelen.



## Menu

Here you can set the short cuts that show in the Main Menu. By default the following shortcuts are set: Internet Radio, USB, FM, DAB/DAB+, CD, AUX, Bluetooth.

## Equalizer

De standaardequalizer is Normaal. U kunt overschakelen naar Flat, Jazz, Rock, Soundtrack, Klassiek, Pop of Nieuws. In deze instelling kun je elke equalizer afzonderlijk wijzigen of je eigen equalizer instellen onder my EQ. Druk gewoon op ► om de instelling in te voeren. Gebruik op de afstandsbediening de pijltoetsen en de Enter-toets om de instellingen te wijzigen.



Druk op EQ op de afstandsbediening om tussen de EQ-modus te wisselen voor snelkoppeling.

## Hervatten bij inschakelen

Standaard keert het systeem terug naar het hoofdmenu wanneer het apparaat wordt ingeschakeld. Als u deze instelling inschakelt, keert het systeem na het verlaten van de sluimerstand automatisch terug naar de laatst gebruikte modus die te horen was voordat het apparaat werd uitgeschakeld.

## Apparaat

Systeminformatie: informatie over versie, radiostation en draadloze informatie (WiFi - verbinding)

Hernoemen (Technaxx TX-187): Hier kunt u de naam van het apparaat wijzigen. Dit heeft invloed op de Bluetooth-naam en de UPnP-naam in het netwerk.

APP:

Hier kunt u de gratis App AirMusic downloaden, door de QR-code van de display te scannen. Met die App kunt u uw Smartphone gebruiken als afstandsbediening voor de TX-187 wanneer de TX-187 en Smartphone met geïnstalleerde App zich in hetzelfde netwerk bevinden.

#### Privacybeleid:

Toont de QR-code van het privacybeleid van het mediaU - bedrijf.

Here you can download the free App AirMusic, by scanning the QR-code from the display. With that App you can use your Smartphone as remote for the TX-187 when TX-187 and Smartphone with installed App are in the same network.

### **Software Update**

Als er een bijgewerkte softwareversie op de server staat, zal het systeem u hiervan op de hoogte stellen wanneer u terugkeert naar het hoofdmenu. Of kijk voor toekomstige updates via USB-flashdrive regelmatig op onze website voor software-updates: (<https://www.technaxx.de/support/>) en zoek naar de productnaam of TX-187.

### **Terugzetten naar de fabrieksinstellingen**

Standaardinstellingen herstellen.

Nadat de TX-187 is hergesteld, gaat het systeem naar: Menu taalinstelling. En het zal automatisch naar het menu Netwerkinstellingen gaan zodra de OSD-taal is geselecteerd.



### **Afstandsbediening via app**

MediaU-app kun je de radio bedienen vanaf je smartphone of tablet. Zodra de apparaten wifi-verbinding wordt ingezet, verschijnt dezelfde menustructuur als op de internetradio op de smartphone/tablet-app. Je kunt alle functies net als op de radio uitkiezen. De geselecteerde functies / menu-items die op de radio worden weergegeven, veranderen afhankelijk van de acties die op uw mobiele apparaat worden uitgevoerd.

Als je de internetradio via App bedient, is een UPnP-verbinding met Windows Media Player niet mogelijk.

## Probleemoplossing

Probleem	Oplossing
Apparaat gaat niet aan	<ul style="list-style-type: none"> <li>- Controleer of de voeding correct is aangesloten op het stopcontact.</li> <li>- Controleer of de voedingkabel correct is aangesloten op het apparaat.</li> <li>- Haal de stekker uit het stopcontact, wacht 1 minuut en steek de stekker er weer in.</li> </ul>
Geen geluid	<ul style="list-style-type: none"> <li>- Controleer of de mute-functie in de volumeregeling is geactiveerd (mute).</li> <li>- Verhoog het volume totdat u weer geluid hoort</li> </ul>
Geen internet verbinding	<ul style="list-style-type: none"> <li>- Controleer of de WLAN-router goed werkt.</li> <li>- Controleer of de parameters op het apparaat correct zijn ingesteld. Let bijvoorbeeld op de DHCP-instelling.</li> <li>- Voer de automatische scan voor netwerken opnieuw uit.</li> <li>- Voer het juiste wachtwoord in (dit is ingesteld tijdens de configuratie van de router).</li> <li>- Selecteer geen buitenlandse netwerken.</li> <li>- De internet-server is mogelijk tijdelijk niet beschikbaar of overbelast.</li> </ul>
Tijd en datum zijn verkeerd	<ul style="list-style-type: none"> <li>- Controleer de instellingen voor de tijdzone en stel ze opnieuw in.</li> </ul>
Bluetooth kan geen verbinding maken met uw mobiele apparaat of het speelt geen muziek af	<ul style="list-style-type: none"> <li>- Controleer of uw mobiele apparaat A2DP ondersteunt.</li> <li>- Zorg ervoor dat de TX-187 aan staat.</li> <li>- Zorg ervoor dat de Bluetooth-functie op uw telefoon is geactiveerd.</li> <li>- Controleer of de TX-187 zich binnen 10 meter van uw telefoon bevindt en of er geen obstakels zijn tussen de TX-187 en de telefoon, zoals muren of andere elektronische apparaten.</li> </ul>
Probleem om audio-bestanden van USB af te spelen	<ul style="list-style-type: none"> <li>- Controleer de juiste opmaak van het audiobestand (MP3 of WMA)</li> <li>- Het USB-flash-geheugen moet EXFAT zijn.</li> <li>- De maximaal ondersteunde gegevensopslag is 1TB.</li> <li>- De USB-poort ondersteunt geen externe harde schijf (HDD).</li> </ul>

## Technische specificaties

Modi	Internetradio / USB / FM / DAB+ / CD / AUX / Bluetooth
Bluetooth	Versie 5.0, Zendaafstand tot 10m (open ruimte) Frequentieband 2,4 GHz Uitgestraald zendvermogen max. 2,5 mW
Wifi	Zendaafstand tot 20m (open ruimte); Frequentieband 2,4 GHz; Uitgestraald zendvermogen max. 18.5mW; IEEE802.11b/g/n Versleuteling: WEP, WPA, WPA2(PSK), WPS; Protocol: TCP/IP, DHCP
FM-frequentieband:	87,5-108MHz
DAB+-frequentieband	Band III 174-240 MHz
USB-capaciteit	Tot 1TB (formaat: EXFAT)
Bestandsformaten	MP3 / WMA
AUX-ingang hoofdtelefoonaansluiting	3,5 mm
CD-formaat	CD-R, CD-RW, MP3
Luidspreker / frequentie / impedantie	2x10W RMS Ø75mm / 100Hz-20kHz / 6 Ω
SNR / DAB+ gevoeligheid	≥80db / -101dB
Oplader	Ingang: AC 100-240V 50/60Hz max. 1A; Uitgang: DC 12V / 2 A
Display/scherm	2,4" (6 cm) gekleurd TFT
Bediening	8 knoppen en 1 knop, afstandsbediening
Energieverbruik	Maximaal _ 24 W / Sluimerstand: 0,06 W
Bedrijfstemperatuur:	0°C tot +40°C
Materiaal	PC / ABS / Hout
Antenne	Telescopisch antenne
Gewicht / afmeting	3,2 kg / (L) 38,0 x (B) 21,0 x (H) 14,0 cm
Lengte voedingsadapterkabel	ca. 140cm
Pakketinhoud	Technaxx ® DAB+ Internet CD Radio TX-187, Stroomadapter, afstandsbediening, gebruiksaanwijzing

## Support

Telefoonnummer voor technische ondersteuning: 01805 012643\* (14 cent/minuut vanaf een Duitse vaste lijn en 42 cent/minuut vanaf mobiele netwerken). Gratis E-mail: [support@technaxx.de](mailto:support@technaxx.de)

\*De support hotline is beschikbaar van maandag t.e.m. vrijdag tussen 9:00 en 13:00 en tussen 14:00 en 17:00.

## Verzorging en onderhoud

Reinig het apparaat alleen met een droge of licht vochtige, pluisvrije doek. Gebruik geen schuurmiddelen om het apparaat schoon te maken.

Dit apparaat is een zeer nauwkeurig optisch instrument, dus om schade te voorkomen, dient u het volgende te vermijden:

- Gebruik het apparaat bij ultrahoge of ultralage temperaturen.
- Bewaar of gebruik het lang in een vochtige omgeving.
- Gebruik het bij regenval of in water.
- Lever of gebruik het in een sterk schokkende omgeving.

## Conformiteitsverklaring



De EU Conformiteitsverklaring kan worden aangevraagd op [www.technaxx.de/](http://www.technaxx.de/) (in de onderste balk "Conformiteitsverklaring").

## Afvalverwijdering



Gooi de verpakking weg. Gooi de verpakking weg naargelang het type verpakking.

Gooi bordkarton of karton weg met het oudpapier. Breng de folie naar een gepast recyclingpunt.



Verwijdering van oude apparatuur (Van toepassing voor de Europese Unie en andere Europese landen met een afzonderlijk inzamelingssysteem (inzameling van waardevolle materialen))  
Oude apparatuur mag niet samen met het huisvuil worden weggegooid! Elke consument is bij wet verplicht om oude apparaten die niet langer bruikbaar zijn niet samen met het huisvuil weg te gooien, maar deze in te leveren bij een inzamelpunt in zijn of haar gemeente. Dit zorgt ervoor dat oude apparaten juist worden gerecycled en een negatieve impact op

het milieu wordt vermeden. Elektrische apparaten zijn aldus van het hier weergegeven symbool voorzien.



Batterijen en oplaadbare batterijen mogen niet samen met het huisvuil worden weggegooid! U, als consument, bent bij wet verplicht om alle batterijen en oplaadbare batterijen, ongeacht of deze al dan niet chemische stoffen\* bevatten, in te leveren bij een inzamelpunt in uw gemeente/woonplaats of een erkende handelaar zodat ze op een milieuvriendelijke manier verwerkt kunnen worden.

\* gemarkeerd met: Cd = cadmium, Hg = kwik, Pb = lood. Breng uw product naar een inzamelpunt met de batterij erin en alleen in een ongeladen toestand.

Gemaakt in China

Gedistribueerd door:  
Technaxx Germany GmbH & Co. KG  
Konrad-Zuse-Ring 16-18,  
61137 Schöneck, Duitsland

DAB+ Internet CD-Radio TX-187