

INSTRUKCJA OBSŁUGI**Nr produktu 101765****Licznik elektroniczny Trumeter 7016****CONRAD**

Wstęp

Szanowni Państwo

Dziękujemy za zakup tego produktu. Produkt jest zgodny z obowiązującymi wymogami krajowymi i europejskimi.



Aby utrzymać ten stan i zapewnić bezpieczną pracę, należy przestrzegać niniejszej instrukcji obsługi! Podręcznik ten należy do tego produktu. Zawierają one ważne informacje dotyczące prawidłowego działania i obsługi. Należy brać pod uwagę zasady prawidłowej eksploatacji oraz obsługi, zwłaszcza, gdy oddajemy produkt osobom trzecim. Pamiętaj, aby przechowywać niniejszą instrukcję do wykorzystania w przyszłości!

Wszystkie nazwy firm i produktów są znakami towarowymi ich właścicieli.
Wszystkie prawa zastrzeżone

W razie jakichkolwiek pytań technicznych należy skontaktować się z nami pod adresem/telefonem:

Klient indywidualny:

 bok@conrad.pl

 801 005 133*
(12) 622 98 00

 (12) 622 98 10

Klient biznesowy:

 b2b@conrad.pl

 (12) 622 98 22

 (12) 622 98 10

Specyfikacja

Wyświetlacz

- Czarny LCD, znaki 6 mm : 4 cyfry,
- Odliczanie od zera do 9999, następnie powraca do 0000, 0001 itd. 7016: 6 cyfr,

Bateria

- Wymienne ogniwo guzikowe 1,5V, typ 386 lub SR43

Tryb wysokiej prędkości

- 18Hz max, 27mS min szerokość impulsu

Tryb małej prędkości

- 0.2Hz max, 27mS min szerokość impulsu

Temperatura pracy

- -10°C do +60°C
-

Temperatura przechowywania

- -10°C do +60°C

Waga

- 7.5g

Materiał

- Przezroczysty korpus z poliwęglanu Czarna ramka z ABS

Ochrona środowiska

- IP40 / DIN40050

Tryb niskiej prędkości

Tryb niskiej prędkości,

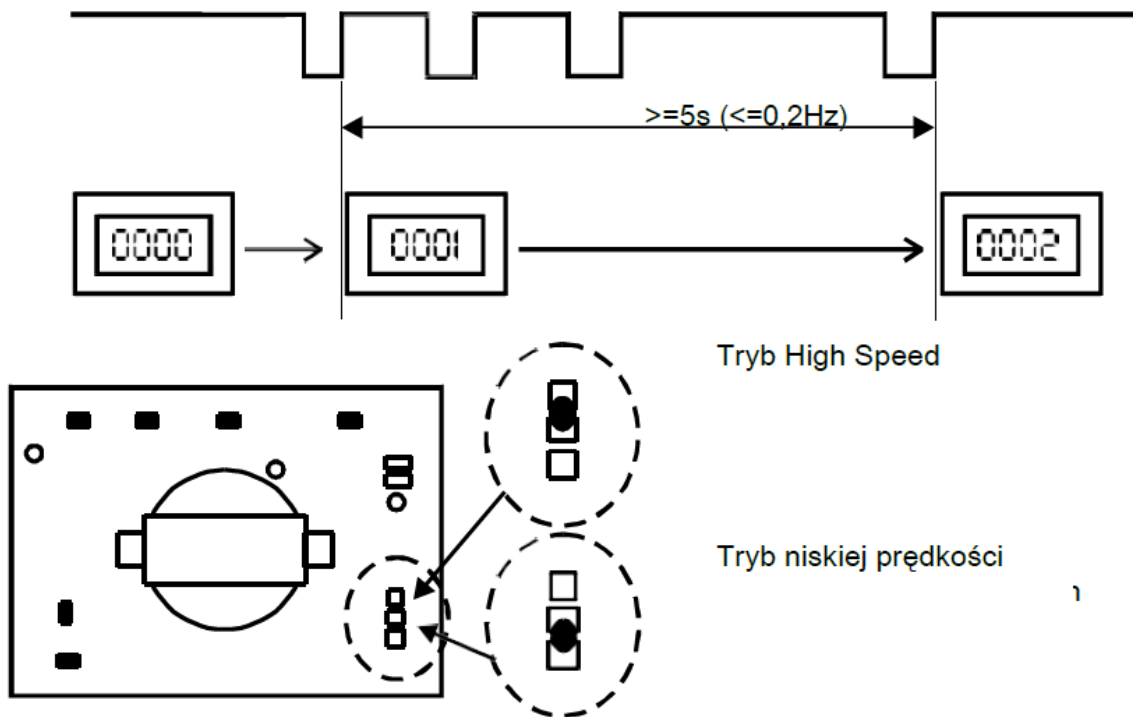

Połączenia,

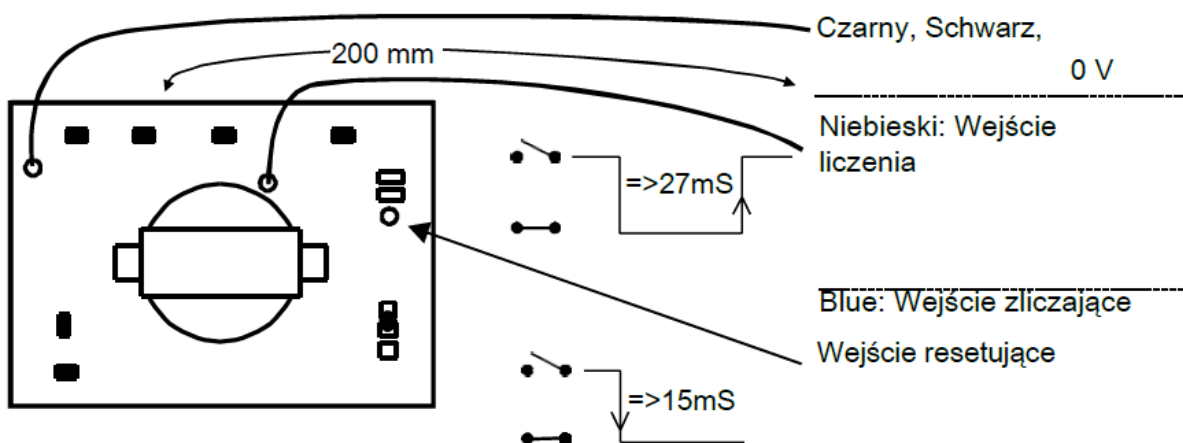

- Oba wejścia są zaprojektowane tak, aby ignorować odbicia.

Wymiary,

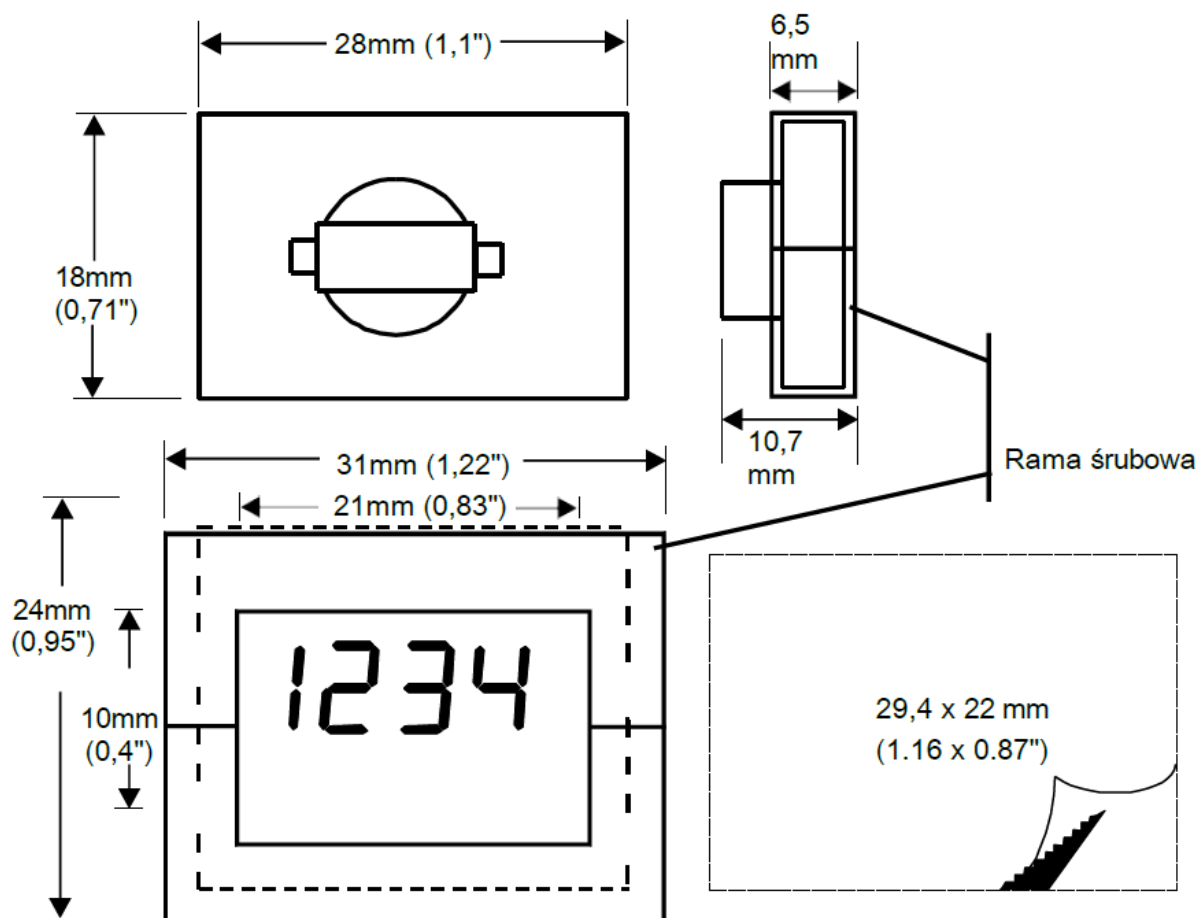

UTYLIZACJA/RECYKLING



Nie należy wyrzucać urządzenia i jego akcesoriów do odpadów domowych. Urządzenie i akcesoria muszą być utylizowane zgodnie z lokalnymi przepisami. Aby uzyskać więcej informacji, odwiedź stronę www.stiftung-ear.de lub www.bmlfuw.gov.at.

<http://www.conrad.pl>