

INSTRUKCJA OBSŁUGI



**Bezpapierkowy rejestrator
wilgotności/temperatury
Nr produktu 000121646**



Instrukcja obsługi
Bezpapierkowy rejestrator wilgotności/temperatury
Model RH520

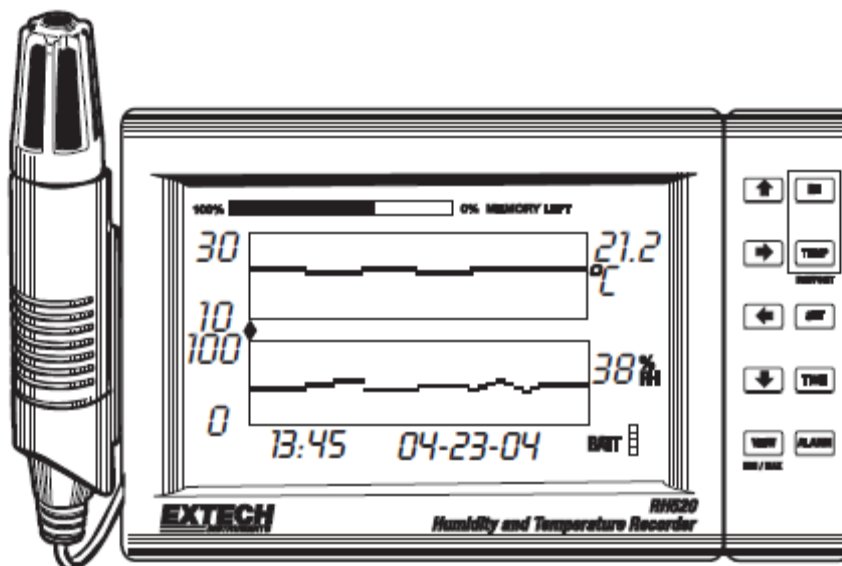

Wstęp

Gratulujemy zakupu rejestratora temperatury i wilgotności Extech RH520. Przyrząd RH520 mierzy i wyświetla temperaturę, wilgotność i punkt rosy.

Zdalna (odłączana) sonda wyczuwa warunki otoczenia a ekran LCD wyświetla wykresy i zapewnia liczbową prezentację odczytów. Programowalne, audiowizualne alarmy ostrzegają użytkownika, kiedy warunki otoczenia osiągają zadane stany alarmowe. Opcjonalny moduł alarmowy pozwala na przełączenie automatyczne przekaźnika po osiągnięciu zadanych poziomów alarmowych. Pamięć wewnętrzna RH520 może pomieścić do do 49,152 pomiarów w celu ich późniejszego przesłania na komputer. Staranna obsługa przyrządu pozwoli na jego niezawodne, wieloletnie funkcjonowanie.

Uwaga

- Urządzenie nie jest zabawką i należy trzymać je z dala od dzieci. Zawiera ono niebezpieczne elementy, które mogą zostać połknięte. W taki przypadku natychmiast skontaktuj się z lekarzem.
- Nie pozostawiaj leżących luzem baterii i opakowań. Mogą stanowić one niebezpieczne zabawki w rękach dzieci.
- Jeśli produkt nie będzie używany przez dłuższy czas, wyjmij baterie, aby nie dopuścić do ich zużycia.
- Przetworzone lub uszkodzone baterie mogą powodować oparzenia chemiczne w razie kontaktu ze skórą. Zawsze stosuj w takich wypadkach rękawice ochronne.
- Sprawdź, czy nie doszło do zwarcia baterii. Nie wrzucaj ich do ognia.

Opis RH520

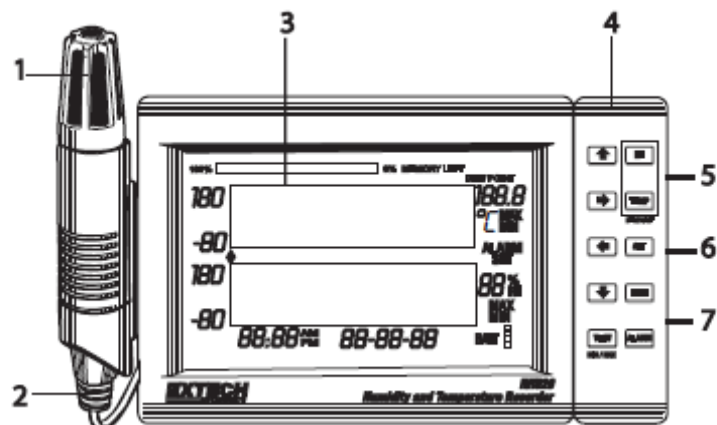

1. Czujnik zdalny
2. Kabel czujnika
3. Ekran LCD
4. Obrotowa klawiatura/ podpórka na stół
5. Wejście złącza komputera
6. Uniwersalne wejście modułu alarmowego
7. Wejście przejściówki AC

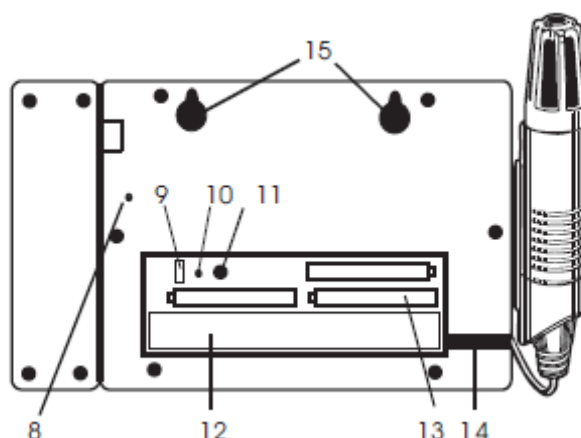

8. Przycisk DATA RESET (czyści zapisane dane pomiarowe i historię alarmów)
9. Przełącznik jednostek temperatury (C lub F)
10. Przycisk PROGRAMMING RESET (czyści zmiany programowania dane pomiarowe i historię alarmów)
11. Regulacja kontrastu ekranu CONTRAST
12. Schowek na kabel czujnika
13. Baterie 'AA' 1.5V
14. Prowadnica kabla czujnika
15. Potwory do montażu ściennego

Opis ekranu

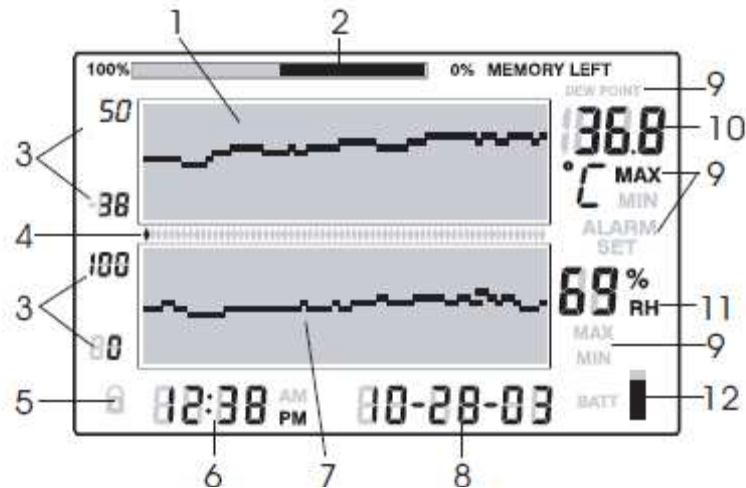

1

1. Wykres pomiaru temperatury
2. Licznik zużycia pamięci wewnętrznej
3. Limity skali osi pionowej
4. Symbole kursora/alarmu
5. Symbol statusu blokady przycisku
6. Wyświetlacz godziny
7. Wykres pomiaru wilgotności względnej (RH)
8. Wyświetlacz daty
9. Symbole funkcji
10. Wyświetlacz odczytu numerycznego temperatury
11. Wyświetlacz odczytu numerycznego RH
12. Symbol statusu baterii

Opis przycisków

VIEW przywraca standardowy podgląd ekranu LCD

Wyjście z dowolnej funkcji bez zapisywania ustawień.

Przewijanie najwyższych i najniższych (MAX/MIN) odczytów w podglądzie standardowym.

ALARM wyświetlanie lub ustawianie wartości alarmowych.

TIME wyświetla odczyt zapisany o określonej godzinie i dacie

Ustawienie i wyświetlanie zapisanej częstotliwości próbkowania.

Ustawienie daty i godziny.

SET Użyty w połączeniu z innymi przyciskami w celu ustawienia nowych wartości parametrów.

Zapisuje nowe wartości parametrów i przywraca podgląd standardowy.

TEMP Użyty w połączeniu z innymi przyciskami w celu ustawienia zakresu wykresu graficznego.

Użyty w połączeniu z innymi przyciskami w celu ustawienia wartości alarmowych temperatury.

Użyty w połączeniu z przyciskiem RH w celu wyświetlenia punktu rosy.

RH Użyty w połączeniu z innymi przyciskami w celu ustawienia zakresu wykresu graficznego.

Użyty w połączeniu z innymi przyciskami w celu ustawienia wartości alarmowych RH.

Użyty w połączeniu z przyciskiem TEMP w celu wyświetlenia punktu rosy.

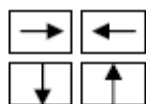

Przyciski strzałek lewo, w dół, prawo, w górę służą do przewijania danych i nawigacji po ekranie.

Krótki opis klawiatury (także widnieje na tylnej stronie obudowy RH520)

Przciśnięty klawisz	Funkcja	Drugie/alternatywne użycie
VIEW	Wybiera tryb podglądu	Tryby podglądu VIEW: Normal, TEMPmax, RHmax, TEMPmin, RHmin
SET	Zapisuje nowe ustawienia	VIEW aby skasować, opuścić tryb
ARROW KEYS	Przewija pozycje wyboru	Przesuwa kursor przez zapisane punkty
TIME	Podgląd odczytów o określonej dacie/godzinie	Przyciski strzałek, aby wybrać, VIEW aby wyjść
TEMP + RH	Podgląd temperatury punktu rosy	VIEW aby wyjść
ALARM	Przejdzie wstecz przez punkty ALARM	ALARM wybiera kolejny Alarm, VIEW aby wyjść
SET + TEMP + ALARM	Wprowadza zadany tryb TEMP Alarm	ALARM wybiera HIGH/LOW, SET aby zapisać
SET + RH + ALARM	Wprowadza zadany tryb RH Alarm	ALARM wybiera HIGH/LOW, SET aby zapisać
TIME + VIEW	Podgląd częstotliwości próbkowania	VIEW aby wyjść
SET + TIME + VIEW	Wprowadza zadany tryb Częstotliwość próbkowania	SET aby zapisać, VIEW aby wyjść
SET + TIME	Wprowadza zadany tryb Godzina/data	SET aby zapisać, VIEW aby wyjść
SET + TEMP + UP	Wprowadza zadany tryb Skala pionowa TEMP	TEMP wybiera górny/dolny, SET aby zapisać
SET + RH + UP	Wprowadza zadany tryb Skala pionowa RH	RH wybiera górny/dolny, SET aby zapisać

Rozpoczęcie pracy

Zasilanie

1. Przyrząd RH520 pracuje zasilany z baterii lub przejściówki AC (4.5VDC 300mA). Na zasilanie z baterii składają się trzy baterie typu 'AA'. Wskazówki odnośnie wymiany/wkładania baterii znajdują się w części Wymiana baterii w niniejszej instrukcji. Uwaga: baterie i przejściówka są dołączone do dostawy.
2. Podłącz przejściówkę AC do wejścia przejściówki AC jak pokazano w części Opis. Baterie będą działały jako zasilanie rezerwowe na wypadek awarii prądu AC.
3. Po włożeniu baterii lub prawidłowym podłączeniu przejściówki, włączy się ekran RH520.
4. W razie mało prawdopodobnej awarii ZARÓWNO zasilania AC jak i rezerwowego zasilania, RH520 będzie wymagał Resetu programowania w celu zresetowania ekranu. Przyciśnij przycisk **RESET** znajdujący się w zasobniku baterii. Przycisk ten resetuje wszystkie ustawienia. Będzie koniecznym wprowadzenie godziny, daty i odstępów czasowych zapisu. Dane pomiarowe i historia alarmów nadal zostaną zachowane w pamięci trwałej.
5. 5 segmentowy symbol pojemności baterii pozwala użytkownikowi śledzić stan baterii. Jeśli 5 segmentów jest ciemnych, bateria jest całkowicie naładowana. Segmenty wyłączają się wraz ze zużyciem baterii. Kiedy pozostanie tylko jeden segment ciemny, należy natychmiast wymienić baterie.

UWAGA: zawsze ustawiaj datę i godzinę natychmiast po włożeniu baterii lub przyciśnięciu przycisku RESET.

Montaż RH520

Przyrząd RH520 można używać w następujący sposób:

1. Umieszczony na blacie stołu przy użyciu obrotowej klawiatury jako podstawki.
2. Na ścianie zamontowany za pomocą otworów montażowych z tyłu przyrządu.

Sonda pomiarowa

Sonda zamocowana jest do miernika za pomocą 1 metrowego przewodu i może być używana schowana w schowku na sondę w RH520 lub zdalnie. Długość kabla sondy można z łatwością wydłużyć kablem RJ45 i przejściówką końcówki.

Funkcja zabezpieczenia blokady przycisku

RH520 można zabezpieczyć przed manipulowaniem poprzez blokadę przycisków.

Przyciśnij równocześnie przez około 1 sekundę i zwolnij klawisze strzałek **UP, DOWN, LEFT, i SET** aby zablokować przyciski.

Uwaga: blokadę bezpieczeństwa można wykonać wyłącznie na ekranie podglądu głównego. Jeśli przed ustawieniem blokady przyciśnięto przycisk przewijania lub przycisk godziny, użytkownik musi przejść z powrotem do ekranu głównego.

2. Przyciśnij równocześnie przez około 1 sekundę i zwolnij klawisze strzałek **UP, DOWN, LEFT, i SET** aby przywrócić aktywność przycisków.

Programowanie RH520

Ustawianie godziny i daty

1. W podglądzie standardowym, przyciśnij równocześnie przyciski **SET** oraz **TIME**.
2. Wyświetli się symbol SET.
3. Przyciskami **UP** i **DOWN** strzałek ustaw godzinę.
4. Przyciskami **LEFT** i **RIGHT** strzałek przejdź pomiędzy parametrami minuty, godziny, AM/PM/24-godziny, dzień, miesiąc i rok.
 - Jeśli wybrano AM lub PM, format daty będzie w postaci MIESIĄC – DZIEŃ -ROK.
 - Jeśli wybrano 24-hour format daty będzie w postaci DZIEŃ - MIESIĄC – ROK.
5. Przyciśnij **SET** w dowolnym czasie, aby zapisać nową wartość i powrócić do podglądu standardowego.
6. Przyciśnij **VIEW** w dowolnym czasie, aby powrócić do podglądu standardowego bez zapisywania jakichkolwiek zmian.

Kasowanie pamięci wewnętrznej

Przyciśnij przycisk **RESET** (znajdujący się w zasobniku baterii), aby skasować ekran i parametry pomiarowe (częstotliwość próbkowania, rozdzielczość pionową) i zresetować ekran.
Przyciśnij przycisk **DATA RESET** (znajdujący się z tyłu przyrządu). Aby wyczyścić wszystkie zapisane odczyty, wartości MAX/MIN oraz historię alarmów.

Wybór jednostki pomiaru temperatury (oC/oF)

Przełącznik **oC/oF**, znajdujący się w zasobniku baterii, służy do wyboru jednostki dla wyświetlania temperatury.

Ustawienie rozdzielczości pionowej dla wyświetlacza graficznego temperatury

1. Przyciśnij równocześnie przyciski **SET**, **TEMP**, i strzałki **UP**.
 2. Symbol górnego zakresu temperatury zacznie migać oraz wyświetli się ikona SET.
 3. Przyciskami **UP-DOWN** zmień wartość górną temperatury (przyrosty 5°).
 4. Przyciśnij przycisk **TEMP**. Symbol dolnego zakresu temperatury zacznie migać.
 5. Przyciskami **UP-DOWN** zmień wartość dolną temperatury (przyrosty 5°)
- Pamiętaj, że górna i dolna wartość temperatury nie mogą się nakładać oraz, że wartość górna nie może być mniejsza niż zero.
6. Przyciśnij przycisk **TEMP** aby przejść pomiędzy górnymi i dolnymi wartościami zakresu.
 7. Przyciśnij przycisk **SET** w dowolnym czasie zapisać wartość i przywrócić przyrząd do podglądu standardowego.
 8. Przyciśnij **VIEW** w dowolnym czasie, aby powrócić do podglądu standardowego.

Ustawienie rozdzielczości pionowej dla wyświetlacza graficznego wilgotności względnej

1. Przyciśnij równocześnie przyciski **SET**, **RH**, i strzałki **UP**.
2. Symbol górnego zakresu RH zacznie migać oraz wyświetli się ikona SET.
3. Przyciskami **UP-DOWN**. Zmień wartość górną RH w przyrostach 10%.
4. Przyciśnij przycisk **RH**. Symbol dolnego zakresu RH zacznie migać.
5. Przyciskami **UP-DOWN**. Zmień wartość dolną RH w przyrostach 10%.
6. Pamiętaj, że górna i dolna wartość RH nie mogą się nakładać
7. Przyciśnij przycisk **RH**, aby przejść pomiędzy górnymi i dolnymi wartościami zakresu.
8. Przyciśnij przycisk **SET** w dowolnym czasie zapisać wartość i przywrócić przyrząd do podglądu standardowego.
9. Przyciśnij **VIEW** w dowolnym czasie, aby powrócić do podglądu standardowego.

Ustawienie częstotliwości próbkowania zapisu

Częstotliwość próbkowania do częstotliwość z jaką RH520 automatycznie zapisuje pomiary.

1. Przyciśnij równocześnie przyciski **SET**, **VIEW**, i **TIME** strzałek w podglądzie standardowym
2. Bieżąca Częstotliwość próbkowania (w minutach) wyświetli się na numerycznym wyświetlaczy temperatury.
3. Cały obszar pozycji minut na ekranie numerycznym zacznie migać.
4. Ikony MIN oraz SET zaświecą się. Pozostałe symbole TEMP i RH i wyświetlacze numeryczne nie będą się świecić.
5. Przewidywane pozycje Godzina i Dni, reprezentujące moment, w którym pamięć wewnętrzna zapełni się (w oparciu o częstotliwość próbkowania), będą wyświetlane w obszarze wyświetlacza TIME i DATE .
6. Przyciskami **UP-DOWN** strzałek zwiększasz/zmniejszasz częstotliwość. Przyciskami strzałek **LEFT-RIGHT** przechodzisz pomiędzy jednostkami czasu.
7. Częstotliwość próbkowania można ustawić od 0,1 minuty (6 sekund) do 199.9 minut.
8. Przyciśnij przycisk **SET** w dowolnym czasie aby zapisać zmiany i powrócić do podglądu standardowego.
9. Przyciśnij **VIEW** w dowolnym czasie, aby powrócić do podglądu standardowego. bez zapisywania zmian.

Ustawienie limitów alarmowych temperatury

1. Przyciśnij równocześnie przyciski **SET**, **TEMP**, i **ALARM** w podglądzie standardowym
2. Symbole ALARM, SET, i MAX zaświecą się. Wszystkie pozostałe symbole RH nie będą się świecić.
3. Przyciskami **UP-DOWN** strzałek zwiększasz/zmniejszasz limit alarmowy temperatury HIGH. Przyciskami **LEFT-RIGHT** strzałek przechodzisz przez dziesiątki.
4. Przyciśnij przycisk **ALARM**. Symbol MIN (alarm dolny) zaświeci się
5. Przyciskami **UP-DOWN** strzałek zwiększasz/zmniejszasz limit alarmowy temperatury LOW. Przyciskami **LEFT-RIGHT** strzałek przechodzisz przez dziesiątki.
6. Limity alarmów HIGH i LOW nie mogą na siebie zachodzić.
7. Przyciskami **ALARM** przejdź pomiędzy limitami alarmowymi HIGH oraz LOW.
8. Przyciśnij przycisk **SET** w dowolnym czasie, aby zapisać zmiany i powrócić do podglądu standardowego.
9. Przyciśnij **VIEW** w dowolnym czasie, aby powrócić do podglądu standardowego. bez zapisywania zmian.

Ustawienie limitów alarmowych wilgotności względnej

1. Przyciśnij równocześnie przyciski **SET**, **RH**, i **ALARM** w podglądzie standardowym
2. Symbole ALARM, SET, i MAX zaświecą się. Wszystkie pozostałe symbole TEMP nie będą się świecić.
3. Przyciskami **UP-DOWN** strzałek zwiększasz/zmniejszasz HIGH RH alarm limit. Przyciskami **LEFT-RIGHT** strzałek przechodzisz przez dziesiątki.
4. Przyciśnij przycisk **ALARM**. Symbol MIN (alarm dolny) zaświeci się
5. Przyciskami **UP-DOWN** strzałek zwiększasz/zmniejszasz limit alarmowy LOW RH. Przyciskami **LEFT-RIGHT** strzałek przechodzisz przez dziesiątki.
6. Limity alarmów HIGH i LOW nie mogą na siebie zachodzić.
7. Przyciskami **ALARM** przejdź pomiędzy limitami alarmów HIGH oraz LOW.
8. Przyciśnij przycisk **SET** w dowolnym czasie, aby zapisać zmiany i powrócić do podglądu standardowego.
9. Przyciśnij **VIEW** w dowolnym czasie, aby powrócić do podglądu standardowego bez zapisywania zmian.

Tryby ekranu

Podgląd standardowy

Podgląd Standardowy do status ekranu RH520 po włączeniu przyrządu. Patrz schemat w części opisującej ekran – znajduje się tam przykład Podglądu Standardowego. Aby w dowolnym czasie otworzyć Podgląd Standardowy, przyciśnij przycisk **VIEW**. Pamiętaj, że ekran automatycznie powraca do Podglądu Standardowego po 5 minutach od ostatniego przyciśnięcia przycisku.

Kursor

Lokalizacja kursora symbolizowana jest niewielkim rombem znajdującym się pomiędzy dwoma wykresami. Patrz schemat. Jeden romb odpowiada każdemu pikselowi poziomemu wykresu (64 pozycja). Data, godzina i pomiary dla punkty danych wybranego przez kursor wyświetlane są w pozycjach ekranu Godzina/Data i pomiary.

- Każde przyciśnięcie przycisku **RIGHT ARROW** przesunie kursor w prawo. Kiedy kursor osiągnie limit z prawej strony, wykres przesunie się w lewo. Przytrzymanie wciśniętego przycisku przyspieszy tempo przewijania. Kiedy kursor dojdzie do najstarszego (ostatniego) odczytu, zatrzyma się.
- Każde przyciśnięcie przycisku **LEFT ARROW** przesunie kursor w lewo. Kiedy kursor osiągnie limit z lewej strony, wykres przesunie się w prawo. Przytrzymanie wciśniętego przycisku przyspieszy tempo przewijania. Kiedy kursor dojdzie do najnowszego (ostatniego) odczytu, zatrzyma się.
- Każde przyciśnięcie przycisku **UP ARROW** przesuwa wykres do kolejnego zestawu 64 wartości; w lewo od tych aktualnie wyświetlanego (kursor będzie nieruchomy).
- Każde przyciśnięcie przycisku **DOWN ARROW** przesuwa wykres do kolejnego zestawu 64 wartości; w prawo od tych aktualnie wyświetlanego (kursor będzie nieruchomy).

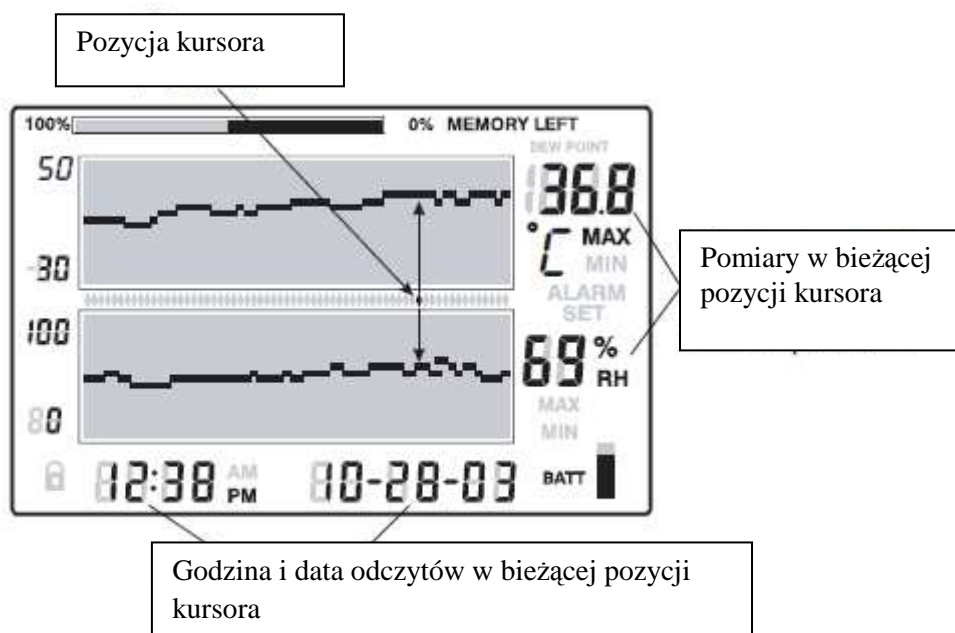

Wyświetlacze MAX-MIN

1. Przyciśnij przycisk **VIEW** w podglądzie standardowym, aby wyświetlić najwyższy (MAX) i najniższy (MIN) odczyt temperatury i RH spośród wszystkich zapisanych rekordów pomiarowych.

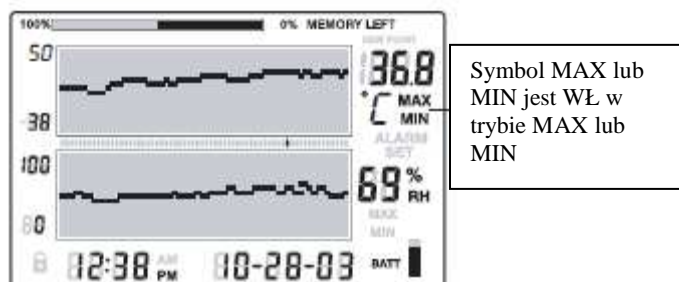

2. Przy wyświetlaniu najwyższego odczytu zaświeci się symbol MAX. Przy wyświetlaniu najniższego odczytu zaświeci się symbol MIN.
3. Kursor przesunie się do miejsca odczytu MIN lub MAX na wykresie. Jeśli kursor nie znajduje się na aktualnie wyświetlanym wykresie, przesunie się do pozycji skrajnie z prawej strony a wykres przesunie się odpowiednio tak, aby można było obejrzeć stosowny punkt danych.
4. Przyciskami **VIEW** przewiń od najwyższego do najniższego odczytu temperatury i od najwyższego do najniższego odczytu RH. Kiedy symbole MAX lub MIN są włączone pod cyframi odczytu temperatury, ekran wyświetla temperaturę MAX lub MIN. Kiedy symbole MAX lub MIN są włączone pod cyframi odczytu RH, ekran wyświetla wilgotność względną MAX lub MIN.

Ekran alarmów

1. Przyciśnij przycisk **ALARM** w podglądzie standardowym, aby dokonać analizy ostatniej aktywności alarmów (temperatura lub wilgotność), jeśli wystąpiły. Ikona ALARM oraz odpowiedni piksel graficzny górny (temperatura) lub dolny (RH) zaczną migać.
2. Kursor przesunie się do lokalizacji na wykresie. Jeśli kursor nie znajduje się na aktualnie wyświetlanym wykresie, przesunie się do pozycji skrajnie z prawej strony a wykres przesunie się odpowiednio tak, aby można było obejrzeć stosowny punkt danych.
3. Przyciśnij ponownie przycisk **ALARM** aby wyświetlić drugi, kolejny ostatni zestaw alarmów (w przypadku braku alarmów, wyświetli się Podgląd Standardowy).
4. Przyciśnij ponownie przycisk **ALARM** aby wyświetlić trzeci, kolejny ostatni zestaw alarmów (w przypadku braku alarmów, wyświetli się Podgląd Standardowy).
5. Procedurę tę można kontynuować do momentu aż nie będzie żadnych alarmów a przyciśnięcie przycisku **ALARM** wyświetli Podgląd Standardowy.
6. Na przykładowym schemacie, RH520 pokazuje alarm wysokiej temperatury (symbole MAX i

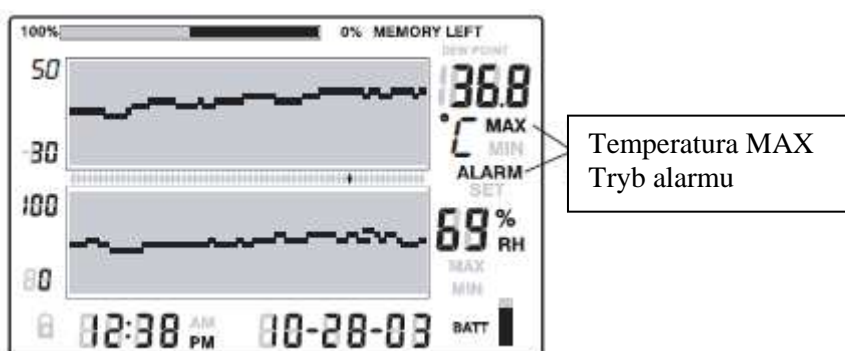

ALARM włączone). Symbol MAX lub MIN jest włączony w trybie MAX lub MIN.

Używanie zegara do przeszukiwania zapisanych odczytów

1. Przyciśnij przycisk **TIME** w trybie podglądu standardowego.
2. Przyciskami **Strzałek** wybierz określoną godzinę dnia.
3. Wyświetlą się odczyty temperatury i wilgotności dla wybranej Godziny.

4. Przekiśnij VIEW aby powrócić do podglądu standardowego. .

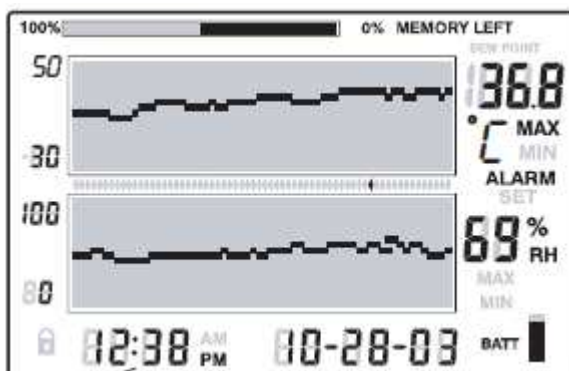

Ekran punktu rosy

Przekiśnij równocześnie przycisk **TEMP** oraz **RH**, aby wyświetlić odczyt punktu rosy. Ikona DEW POINT zaświeci się nad temperaturą. Patrz schemat poniżej. .

Przekiśnij VIEW, aby powrócić do podglądu standardowego.

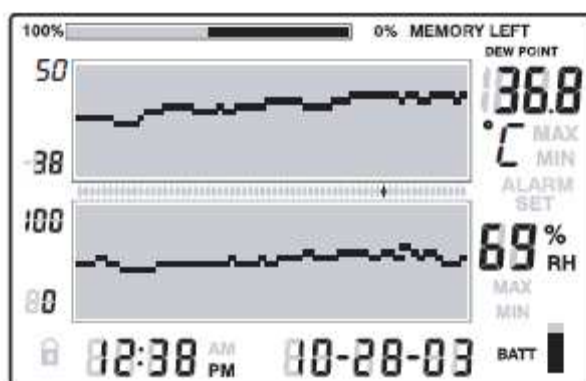

Przekiśnikami strzałek przewiń do żądanej godziny. Wyświetla się odczyty zapisane o wybranej godzinie.

Ekran częstotliwości próbkowania

1. Przekiśnij równocześnie przyciski **VIEW** oraz **TIME** w trybie podglądu standardowego.
2. Oba wyświetlacze numeryczne zgasną a ekran LCD będzie wyświetlać jedynie częstotliwość próbkowania w minutach (zaświeci się ikona MIN).
3. Przewidywane pozycje Godzina i Dni, reprezentujące moment, w którym pamięć wewnętrzna zapełni się (w oparciu o częstotliwość próbkowania), będą wyświetlane w obszarze wyświetlacza TIME i DATE .
4. Aby zmienić częstotliwość próbkowania, zajrzyj do części o programowaniu w niniejszej instrukcji.
5. Przekiśnij przycisk **VIEW**, aby powrócić do podglądu standardowego.

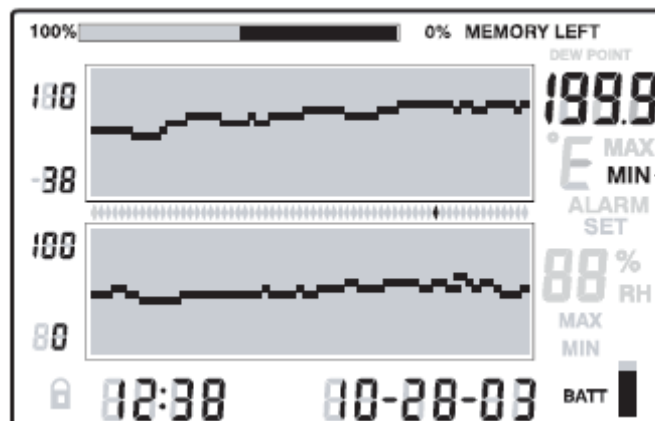

12 godz 38minut 10miesiący 28 dni 3 lata

Częstotliwość próbkowania w minutach

Symbol MINUT

Wyświetla czas do zakończenia zapisu w godzinach, minutach, miesiącach, dniach, latach. Zauważ aktualną datę.

Prześlij zapisanych odczytów za pomocą wejścia PC.

Procedura instalacyjna oprogramowania oraz instrukcje obsługi znajdują się na dysku z oprogramowaniem ExChart.

Stany alarmowe i historia alarmów

W trybie Podglądu Standardowego:

- Jeśli ikona ALARM na ekranie miga – występuje stan alarmowy.
- Jeśli ikona ALARM na ekranie świeci się ciągle – istnieją wcześniejsze alarmy, które można zobaczyć w historii alarmów. Przyciśnij przycisk ALARM aby wyświetlić historię alarmów jak opisano w innej części instrukcji.
- Po wyzwoleniu alarmu, przyciśnij przycisk ALARM aby go zgasić.
- Press i przytrzymaj przycisk SET przez 2 sekundy, aby wyczyścić alarm przez zewnętrzny moduł przekaźnika.

W trybie Alarm View lub Time View:

- Jeśli ikona ALARM na ekranie miga – kursor znajduje się w pozycji stanu alarmowego.
- Jeśli ikona ALARM na ekranie świeci się ciągle – istnieją wcześniejsze alarmy, które można zobaczyć w historii alarmów. Przyciśnij przycisk ALARM lub użyj kursora, aby wyświetlić historię alarmów jak opisano w innej części instrukcji.

Pamiętaj, że ikonę ALARM oraz zewnętrzny moduł przekaźnika alarmowego można kontrolować osobno, jak zaznaczono powyżej.

Domyślne ustawienia fabryczne

- Domyślny tryb ekranu LCD:” Podgląd Standardowy
- Rozdzielczość pionowa wykresu temperatury: -20 do 40oC
- Rozdzielczość pionowa wykresu RH: 0 do 100%
- Limity alarmowe TEMP i RH: 0 (niski) i 100 (wysoki)
- Częstotliwość próbkowania: jeden (1) zapisany odczyt na minutę

Wymiana baterii

Wskaźnik pojemności baterii, 5 segmentowy, pozwala śledzić status baterii. Kiedy wszystkie 5 segmentów jest ciemnych, bateria jest w pełni naładowana. Segmenty gasną wraz ze zużyciem baterii. Kiedy pozostanie tylko jeden segment, należy natychmiast wymienić baterie.

1. Otwórz zasobnik baterii z tyłu przyrządu.
 2. Wyjmij stare baterie i włóż nowe trzy, wytrzymałe alkaliczne baterie typu ‘AA, przestrzegając prawidłowej biegunowości.
 3. Z powrotem załóż pokrywę zasobnika baterii.
 4. RH520 będzie wymagał „resetu programowania”, w celu zresetowania ekranu. Przyciśnij przycisk **RESET** znajdujący się w zasobniku baterii. “Reset” kasuje wszystkie ustawienia. Trzeba będzie ustawić nowe ustawienia godziny, daty oraz odstępy pomiędzy zapisami. Dane pomiarowe oraz historia alarmów nie zostaną skasowane i pozostaną w pamięci trwałej. .
- Jako użytkownik końcowy jesteś prawnie zobowiązany (przepisy w zakresie baterii) do zwrotu wszystkich zużytych baterii i akumulatorów; zabrania się usuwania ich wraz z odpadami gospodarczymi!
- Zużyte baterie i akumulatory można oddać za darmo do punktów zbiórki w naszych oddziałach lub w każdym miejscu sprzedaży baterii/akumulatorów.

Specyfikacje

Ekran : graficzny, LCD

Zakres/dokładność temperatury: 0.0 do 120.0oF (-17 do 50oC) / ±1.8oF (1oC)

-20.0 do 0oF (-28 do -17oC) / ±5.4oF (3oC)

120.0 do 140oF (50C do 60oC) / ±5.4oF (3oC)

Zakres/dokładność wilgotności 10 do 95%/±3.0% RH

Temperatura punktu rosy -28 do 60°C (-20.0 do 140.0°F)

Pamięć wewnętrzna zapisuje 49,152 pełnych zestawów odczytów

Odstępy próbkowania ; wybierana częstotliwość próbkowania : 0.1 (6 sekund) do 199.9 minut

Skalowanie wykresu: do wyboru użytkownika w przyrostach 5°C, 5°F i 10%
Wskaźnik niskiego stanu baterii : 5 segmentowy wskaźnik baterii
Wyjście alarmu: 3.5mm wtyczka mono
Maks: 3.4mA @ 5 VDC,
Minimalne napięcie wyjściowe: 2.5 VDC
Zasilanie: trzy baterie 'AA' i przejściówka AC (dołączona)
DC wtyczka 4.5V 300mA, 3.5mm x 1.35 mm
Żywotność baterii: zwykle 4 tygodnie, przy bateriach alkalicznych
Temperatura robocza: Moduł sterowania i Ekran
0 do 50oC (32 do 120oF)
SENSOR: -28 do 60°C (-20 do 140°F)
Wilgotność robocza: Moduł sterowania i Ekran
90% RH maks.
Czujnik : 95% RH maks.
Wymiary: 127 x 196 x 23mm (5.0 x 7.7 x 0.9")
Ciężar 357g (12.6oz)

Wyjście alarmu

Wyjście alarmu może służyć do zasilania zewnętrznych ostrzeżeń lub przełączania urządzeń po osiągnięciu zaprogramowanych limitów alarmowych.

Oprogramowanie

Instrukcja obsługi oprogramowania znajduje się na płycie z oprogramowaniem.

Copyright © 2008 Extech Instruments Corporation (firma FLIR)

Wszystkie prawa, w tym prawo do powielania w całości lub części, w jakiegokolwiek postaci, zastrzeżone.

www.extech.com

<http://www.conrad.pl>