

Instrukcja obsługi

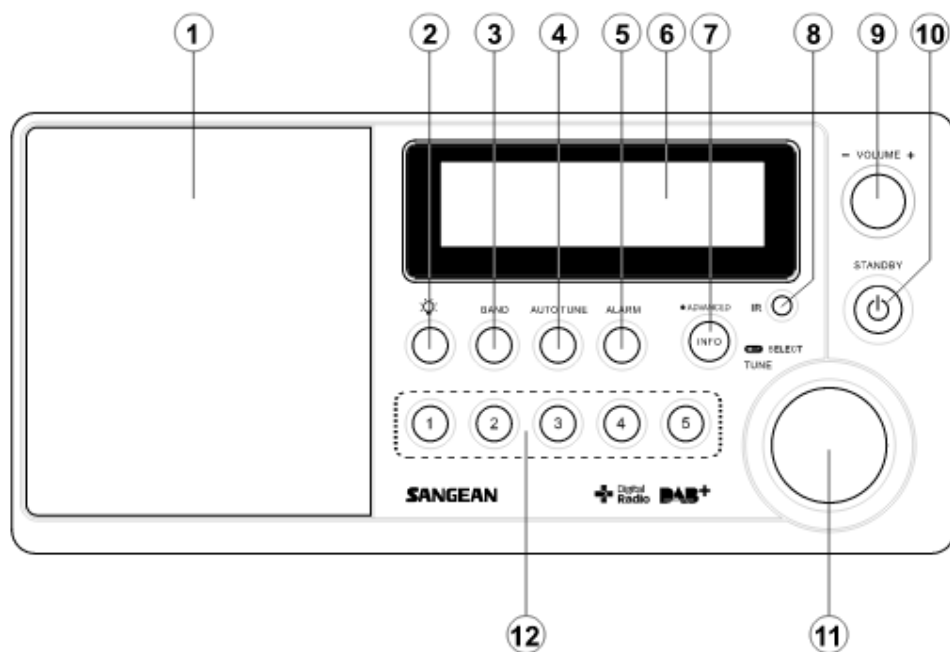

Radio Sangean DDR-31, DAB+, FM, RDS, czarne

Nr produktu 326031

Przód

1. Głośnik
2. Przycisk podświetlenia
3. Przycisk pasma
4. Automatyczne wyszukiwanie
5. Przycisk alarmu
6. Wyświetlacz LCD
7. Przycisk informacji
8. Czujnik podczerwieni
9. Pokrętko głośności
10. Przycisk włącz/wyłącz
11. Pokrętko ustawień / wybór pokrętki
12. Predefiniowane przyciski

Tył

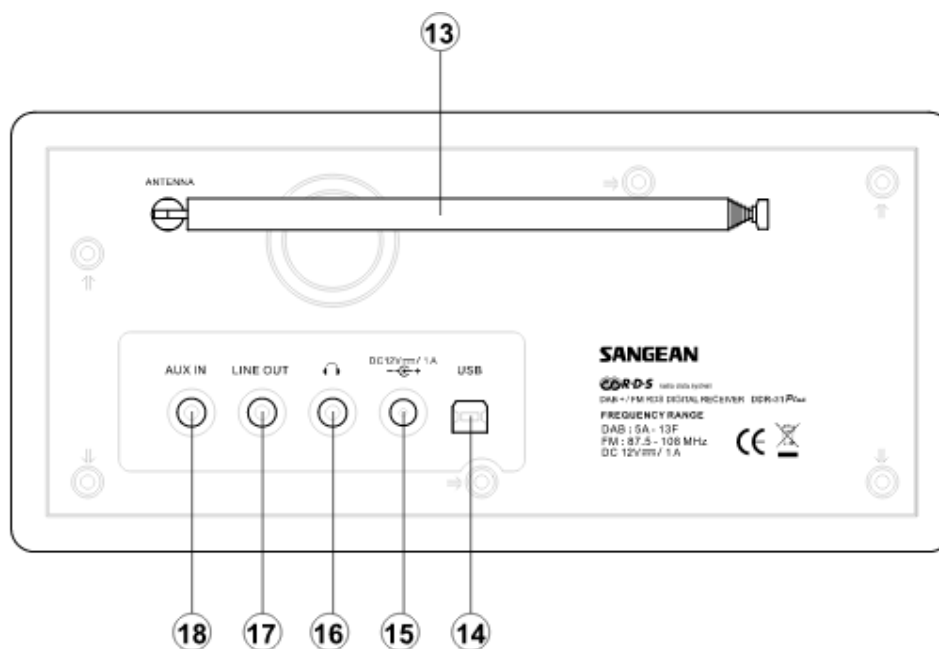

- 13. Antena teleskopowa dla DAB+ / FM
- 14. Gniazdo USB dla uaktualnienia oprogramowania
- 15. Gniazdo zasilania
- 16. Gniazdo słuchawek
- 17. Wyjście Line out
- 18. Wejście AUX

Pilot zdalnego sterowania

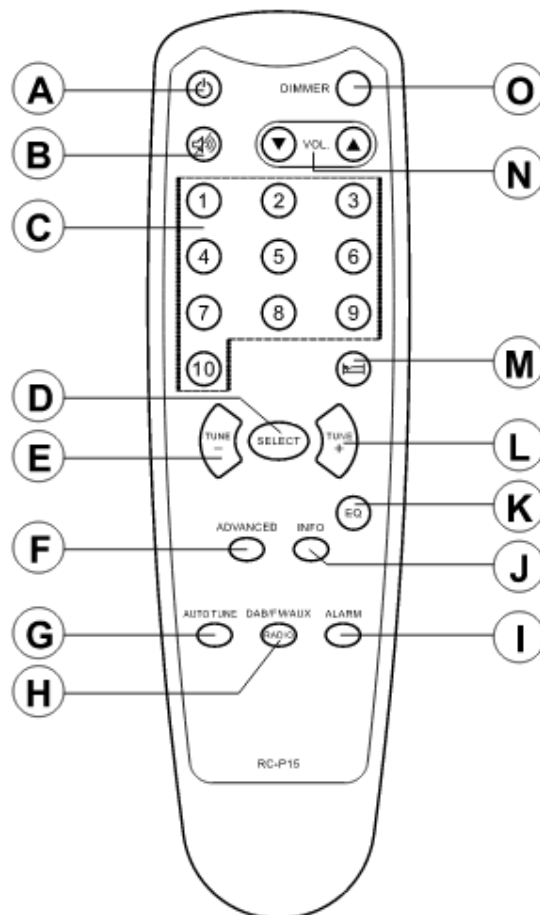

- A. Przycisk włączania / wyłączenia
- B. Przycisk wyciszenia
- C. Predefiniowany przycisk
- D. Przycisk wyboru
- E. Przycisk wyszukiwania w dół
- F. Przycisk zaawansowane
- G. Przycisk auto wyszukiwania
- H. Stacja / tryb AUX
- I. Przycisk alarmu
- J. Przycisk informacji
- K. Equalizer
- L. Przycisk wyszukiwania w górę
- M. Przycisk uśpienia
- N. Regulacja głośności
- O. Przycisk ściemniania

Uwaga: dla jasności w niniejszej instrukcji opisano przyciski na pilocie, jeżeli chcesz używać przycisków na radiu możesz to zrobić.

Uwaga: Operacje dla panelu opisane poniżej są takie same jak operacje dla pilota zdalnego sterowania.

1. Kręcenie pokrętkiem wyszukiwania jest równoznaczne z naciskaniem na pilocie przycisku Tuning w górę lub w dół.
2. Naciśnięcie i przytrzymanie pokrętki na panelu jest równoznaczne z naciśnięciem i zwolnieniem przycisku Select na pilocie.
3. Naciśnięcie i przytrzymanie przycisku Info na panelu jest równoznaczne z naciśnięciem i zwolnieniem przycisku Advance na pilocie.
4. Kręcenie pokrętkiem głośności na panelu jest równoznaczne z naciskaniem przycisków Volume w górę lub w dół na pilocie.

Główne funkcje

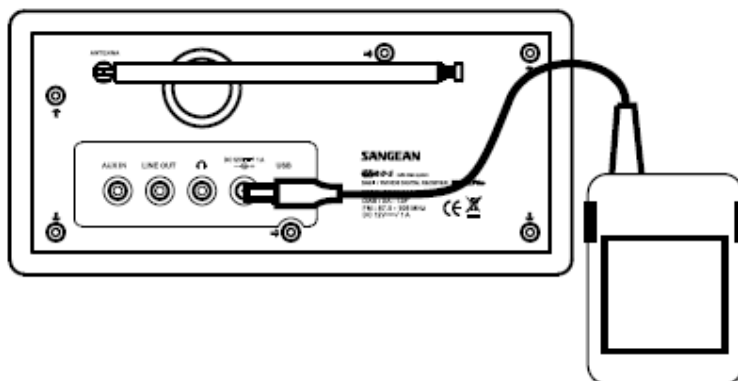

1. Umieścić urządzenie na płaskiej powierzchni
2. Podłączyć urządzenie przewodem na tylnym panelu z gniazdem zasilania na ścianie

Korzystanie z radia



Welcome to
Digital Radio

00:00:00
Time is not set

No DAB Station

1. W pełni rozkładana teleskopowa antena umiejscowiona z tyłu urządzenia. Rozkładając antenę ustaw ją w pozycji pionowej.
2. Podłącz kabel zasilania (z tyłu urządzenia), a drugi koniec do gniazda zasilania. Na wyświetlaczu pojawi się „Welcome to digital radio” przez kilka sekund, następnie na wyświetlaczu pojawi się „Time is not set”(jeżeli radio było używane wcześniej to znajdzie zegar stacji radiowych). Po chwili na wyświetlaczu pojawi się aktualny czas.
3. Naciśnij i zwolnij przycisk On / Stand by aby włączyć urządzenie.
4. Podczas skanowania na dole wyświetlacza pojawi się pasek postępu skanowania stacji.
5. Jeżeli radio było wcześniej używane zostanie włączona ostatnio słuchana stacja.
6. Po zakończeniu skanowania pierwsza stacja kolejności numerycznej zostanie użyta (0..9...A...Z).
7. Jeżeli radio nie było wcześniej używane, to po zakończeniu skanowania zostanie włączona stacja, na której skończyło się skanowanie. Na wyświetlaczu pojawi się nazwa stacji.
8. Jeżeli lista stacji jest nadal pusta po auto skanowaniu, na wyświetlaczu pojawi się informacja „No DAB Station”
9. Jeżeli nic nie zostało odnalezione, może to być spowodowane słabym zasięgiem. Przenieś radio w inne miejsce i spróbuj wyszukać jeszcze raz stacje radiowe.

Wybór stacji – DAB

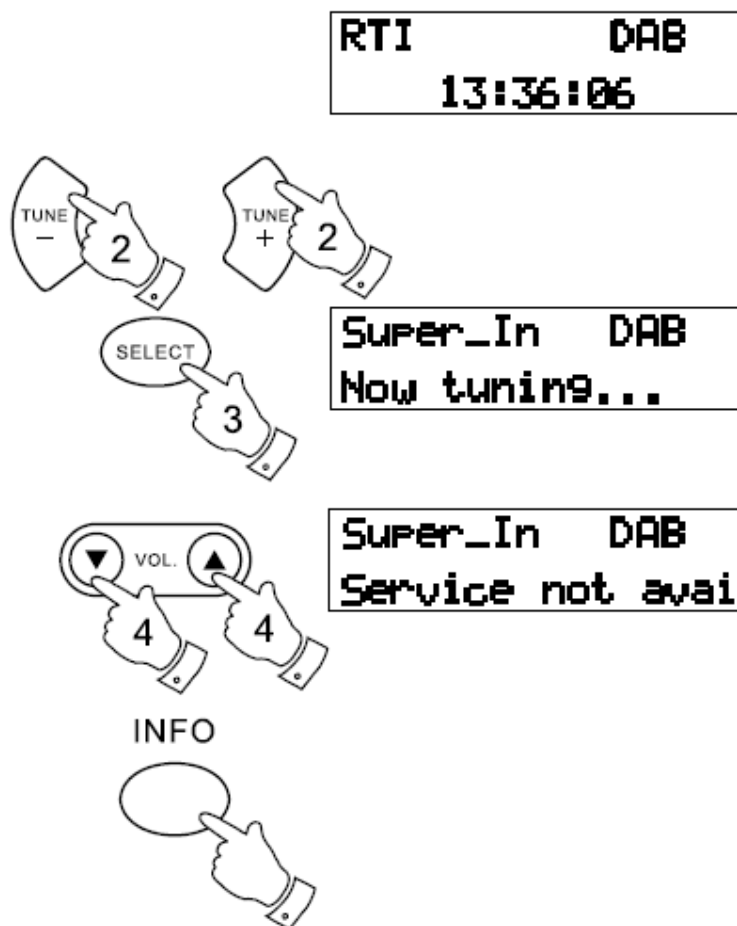

1. Górna część wyświetlacza wskazuje nazwę aktualnie odtwarzanej stacji.
2. Naciśnij przycisk Tuning w górę lub w dół aby zeskanować listę aktualnie dostępnych stacji. Jak znajdziesz stację, której chcesz słuchać przestań naciskać przycisk Tuning.
3. Naciśnij i zwolnij przycisk Select aby wybrać stację. Wyświetlacz może pokazać „Now Tuning” podczas gdy radio znajdzie nową stację.
4. Ustaw poziom głośności przyciskiem Volume w górę lub w dół.

Uwaga: jeżeli po wybraniu stacji nie słychać dźwięku naciśnij przycisk Info aby sprawdzić tekst przewijany na wyświetlaczu. Na wyświetlaczu pojawi się tekst „Service not available”, wtedy spróbuj postawić radio w innym miejscu dla lepszego odbioru.

Tryby wyświetlacza DAB



- a

BBC R7	DAB
Im sorry I have	
- b

BBC 7	DAB
■■■■■	
- c

BBC R7	DAB
Varied Speech	
- d

BBC R7	DAB
BBC National DAB	
- e

BBC R7	DAB
12B	225.64MHz
- f

BBC R7	DAB
80kbps / MP2	
- g

BBC R7	DAB
19:17	
- h

BBC R7	DAB
08-06-2008	

Naciśnij i zwolnij przycisk Info aby przejść przez różne tryby:

- a. Przewijany tekst -(na wyświetlaczu przewija się tekst informacyjny o artyście, ścieżce, nazwie, numerze telefonu etc.)
- b. Siła sygnału - graficznie przedstawia siłę odbieranego sygnału
- c. Typ programu – wyświetla typ stacji aktualnie słuchanej np. Pop, Classic, News.
- d. Nazwa multiplexu – wyświetla nazwę multiplexu stacji, która z niego pochodzi
- e. Kanał i częstotliwość – wyświetla częstotliwość i kanał z multiplexu DAB słuchanej stacji
- f. Bit rate i typ audio – wyświetla cyfrowy bit rate i typ audio słuchanej stacji
- g. Czas - wyświetla aktualny czas
- h. Data – wyświetla aktualną datę

Wyszukiwanie nowych stacji DAB

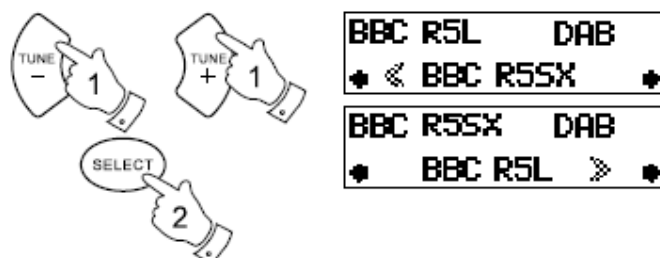

Z upływem czasu mogą pojawiać się nowe stacje radiowe. Aby wyszukać nowe stacje postępuj jak poniżej opisano:

1. Jeżeli radio znajduje się w trybie DAB naciśnij i zwolnij przycisk auto wyszukiwania. Na wyświetlaczu pojawi się „Scanning...” a radio zacznie skanować kanału BAND III DAB. Za każdym razem gdy stacja zostanie znaleziona, w prawym górnym rogu pojawi się kolejny numer znalezionej stacji i stacja zostanie dodana do pamięci.

Drugi serwis DAB

1. Pewne radiostacje mają jeden lub więcej drugich serwisów powiązanych z nimi. Jeśli stacja posiada drugi serwis powiązany wyświetlacz pokaże „>>” następnie nazwę stacji na liście stacji. Drugi serwis pojawi się wtedy po tym jak na pierwszym serwisie zostanie naciśnięty przycisk Tuning w górę lub w dół.
2. Naciśnij i zwolnij przycisk Select aby wybrać stację.
3. Jeżeli drugi serwis wyłączy się, wtedy radio automatycznie przełączy go na główną stację radiową lub pierwszy serwis, jeżeli jest dostępny.

Manualne strojenie

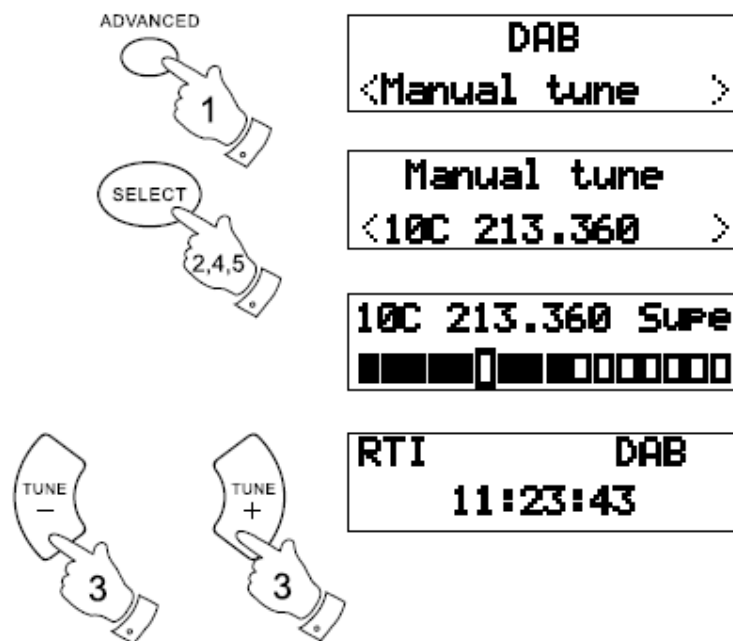

Strojenie ręczne pozwala dostroić radio zegara w szczególności do częstotliwości DAB. Wszystkie nowe stacje znalezione zostaną dodane do listy stacji. Należy zauważyć, że stacje DAB znajdują się w zakresie od 5A-13F.

1. Po włączeniu radia i ustawieniu trybu DAB naciśnij i zwolnij przycisk Advance, na wyświetlaczu pokaże się „Manual tune”
2. Naciśnij i zwolnij przycisk Select aby wejść w tryb wyszukiwania
3. Naciśnij przycisk Tuning w górę lub w dół aby wybrać pożądaną stację DAB
4. Naciśnij i zwolnij przycisk Select aby wybrać pożądaną częstotliwość, jeżeli sygnał jest obecny to numer kanału i pierwsza część nazwy multiplexu DAB zostanie wyświetlona. Każda znaleziona stacja zostanie dodana do listy stacji.
5. Naciśnij i zwolnij przycisk Select ponownie aby powrócić do normalnego trybu DAB.

Dynamiczna kontrola zakresu (DRC) – DAB

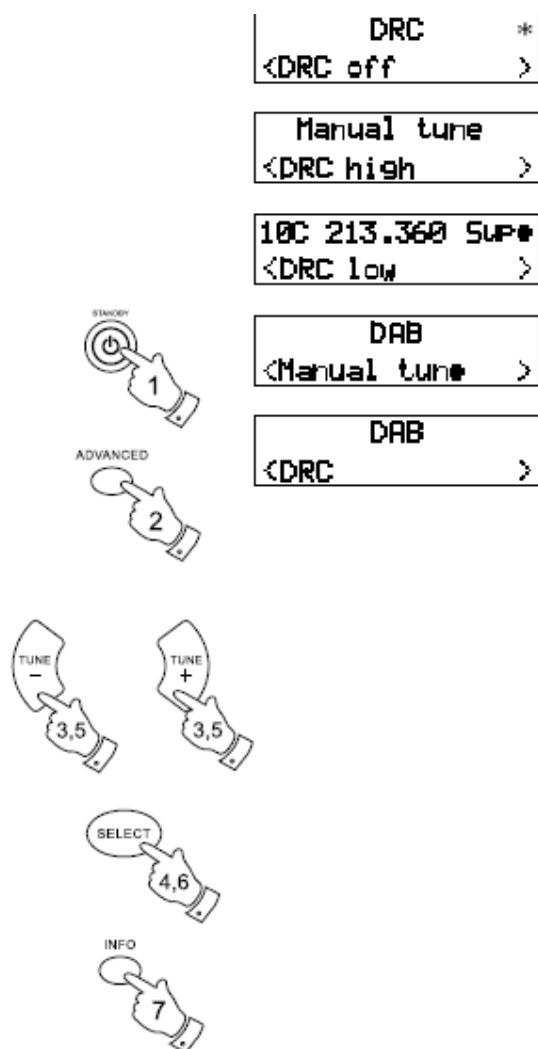

DRC może zrobić cichszy dźwięk lepiej słyszalnym w głośnym otoczeniu.

Istnieją 3 poziomy kompresji DRC

- DRC wyłączony – DRC jest wyłączony, audycja DRC będzie ignorowana
- DRC wysoki – DRC jest wysyłane przez nadawcę
- DRC niski - DRC jest ustawione na ½ wysyłane przez nadawcę

Przy włączonym radiu i ustawionym trybie DAB

1. Naciśnij i zwolnij przycisk On/Stand by aby włączyć urządzenie
2. Naciśnij i zwolnij przycisk Advance. Wyświetlacz wyświetli „Manual tune”
3. Naciśnij przycisk Tuning w górę lub w dół aż do momentu gdy pojawi się DRC
4. Naciśnij i zwolnij przycisk Select aby wejść w tryb ustawień
5. Naciśnij przycisk Tuning w górę i w dół aby wybrać wymagane ustawienie DRC (domyślnie jest wyłączone).

6. Naciśnij i zwolnij przycisk Select aby potwierdzić zmiany
7. Naciśnij i zwolnij przycisk Info, wyświetlacz powróci do normalnego trybu.

Uwaga: nie wszystkie audycje DAB są w stanie korzystać z funkcji DRC. Jeśli audycja nie wspiera DRC wtedy nie będzie możliwe korzystanie z funkcji DRC.

Używanie radia – auto wyszukiwanie FM

1. Całkowicie wysuń antenę znajdującą się z tyłu radia z budzikiem .

Umieść antenę tak prosto, jak to możliwe

2. Naciśnij i zwolnij przycisk On / Standby aby włączyć urządzenie

3. Naciśnij i zwolnij przycisk BAND , aby wybrać pasmo FM .

4. Naciśnij i zwolnij przycisk Auto Tune , wyświetlacz pokaże skanowanie

i Twój radiobudzik zacznie skanowanie od niskiej częstotliwości do wysokiej częstotliwości

(lub w kierunku ostatniego skanowania) . Zatrzyma się automatycznie , gdy

znajdzie stację o dostatecznej sile sygnału .

5. Po kilku sekundach wyświetlacz zaktualizuje się. Na wyświetlaczu pojawi się

częstotliwość znalezionej stacji. Jeśli sygnał jest wystarczająco silny

to RDS pokaże nazwę stacji.

6. Aby znaleźć dodatkowe stacje , naciśnij i zwolnij przycisk Auto Tune

jak poprzednio .

7. Aby przeskanować pasmo FM w w dół lub w górę

(niska częstotliwość do wysokiej częstotliwości lub od częstotliwości wysokiej do niskiej częstotliwości) , czyli w prawo lub w lewo , naciśnij i przytrzymaj przycisk TUNING

W górę lub w dół, przyciski do 0,5 sekundy , a następnie zwolnij przycisk Tuning w górę

lub w dół, aby dostroić się do stacji , a następnie naciśnij i zwolnij przycisk Auto Tune.

8. Ustaw regulację głośności przyciskiem Volume w górę lub w dół.

9. Aby wyłączyć urządzenie naciśnij i zwolnij przycisk On/Stand by.

Ręczne wyszukiwanie stacji – FM

1. Naciśnij i zwolnij przycisk On Stand by aby włączyć urządzenie
2. Naciśnij i zwolnij przycisk Band aby wybrać stacje FM. Ostrożnie wyciągnij antenę dla lepszego odbioru.
3. Naciśnij przycisk Tuning w górę lub w dół aby wyszukać stacji. Każde naciśnięcie powoduje skok o 50 kHz
4. Ustaw głośność przyciskiem Volume w górę lub w dół
5. Aby wyłączyć radio naciśnij przycisk On / Stand by.

Tryby wyświetlacza

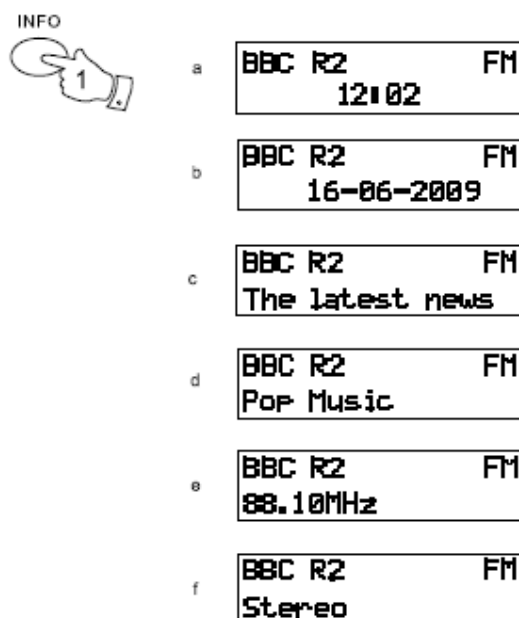

W trybie FM dolna część wyświetlacza może wskazywać poniższe informacje:

1. Naciśnij i zwolnij przycisk Info, aby wyświetlić kolejne opcje
 - a) Czas – wyświetla aktualny czas
 - b) Data – wyświetla aktualną datę
 - c) Radio tekst (przewijany) – wyświetla przewijane informacje np. o artyście, nazwie utworu etc.
 - d) Typ programu – wyświetla typ programu np. Pop, Classic, News
 - e) Nazwa programu / częstotliwość – wyświetla częstotliwość odtwarzanej stacji
 - f) Tryb audio – wyświetlacz pokazuje Stereo lub Mono

Uwaga: jeżeli nie jest dostępny tekst do wyświetlenia, na wyświetlaczu pojawi się „NO Radio Text”.

Predefiniowane stacje - DAB i FM

Istnieje 5 pamięci ustawień na panelu dla każdego z 2 zakresów. Jednakże, istnieje 10 pamięci ustawień na pilocie dla każdego z 2 zakresów.

1. Naciśnij i zwolnij przycisk On /Stand by aby włączyć radio
2. Wybierz stację jak opisano wcześniej
3. Wciśnij i przytrzymaj przycisk Preset, aż na wyświetlaczu pojawi się "Preset 1 zapisane". Stacja zostanie zapisana pod wybranym przyciskiem. Powtórz tę procedurę dla innych kanałów.
4. Stacje zapisane pod konkretnymi przyciskami będą nadpisywane po wykonaniu powyższych punktów

Włączenie zapamiętanej stacji – DAB i FM

1. Naciśnij i zwolnij przycisk On / Stand by, aby włączyć radio
2. Wybierz odpowiednią stację naciskając przycisk Band
3. Naciśnij i zwolnij przycisk Preset, radio ustawi zapisaną stację.

Ustawianie czułości skanowania

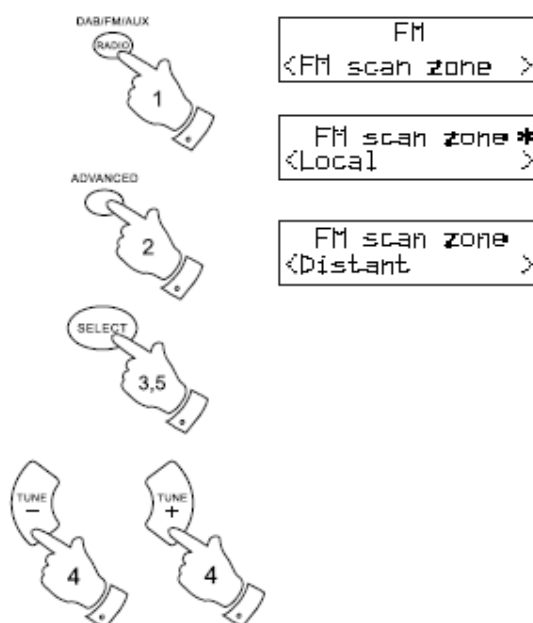

Twoje radio skanuje w poszukiwaniu stacji, które mają odpowiednio mocny sygnał. Jednakże możesz chcieć znaleźć stacje posiadające słabszy sygnał. Poniżej opisano jak to zrobić.

1. Włącz radio i wybierz pasmo FM naciskając przycisk Band.
2. Naciśnij i zwolnij przycisk Advance, na wyświetlaczu pojawi się „FM scan zone”

3. Naciśnij i zwolnij przycisk Select aby wejść w ustawienia FM scan zone.
4. Naciśnij przycisk Tuning w górę lub w dół aby wybrać pomiędzy opcjami lokalne i odległe. Opcja Distant pozwoli na szukanie stacji ze słabszym sygnałem
5. Naciśnij i zwolnij przycisk Select aby potwierdzić wybór. Zapisane ustawienia pozostaną w radiu dopóki nie przywrócisz ustawień fabrycznych.

Uwaga: ustawienie funkcji Local spowoduje ignorowanie słabych sygnałów.

Ustawianie Stereo – Mono FM

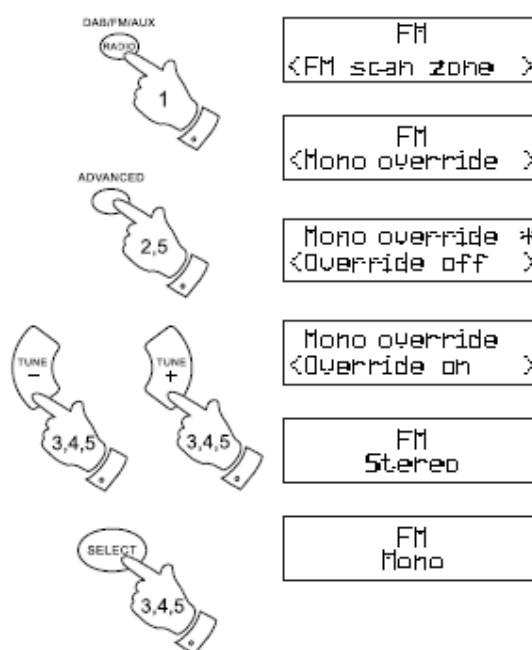

Twoje radio odtwarza dźwięk stereo (przez słuchawki) tak długo, jak siła sygnału jest odpowiednio mocna. Im słabszy sygnał tym stereo słabsze. W takim przypadku zaleca się ustawienie trybu mono.

1. Włącz radio i wybierz stację naciskając przycisk Band
2. Naciśnij i zwolnij przycisk Advance. Na wyświetlaczu pokaże się „FM Scan Zone”
3. Naciśnij przycisk Tuning w górę lub w dół aby włączyć Mono override, następnie naciśnij i zwolnij przycisk Select aby wejść w opcje Mono override. Na wyświetlaczu pojawi się „Override off” jeśli radio jest ustawione w trybie Auto stereo.
4. Naciśnij przycisk Tuning w górę lub w dół następnie naciśnij i zwolnij przycisk Select na Mono override. Po zapisaniu ustawień radio odtworzy stację w mono. Ustawienie mono jest tymczasowe i jest przypisane do aktualnie odtwarzanej stacji. Funkcja jest anulowana po przełączeniu się na inną stację.

5. Jeśli chcesz skasować mono podczas słuchania stacji naciśnij i zwolnij przycisk Advance, następnie postępuj jak wcześniej opisano, aby znaleźć funkcję Mono override On. Naciśnij przycisk Tuning w górę lub w dół, aby ustawić Mono override off, następnie naciśnij przycisk Select, aby wyłączyć mono.

Wyświetlanie zegara

1. Jeśli radio jest w trybie Stand by wyświetlacz zwykle pokazuje godzinę, datę, miesiąc i rok.
2. Podczas trybu Stand by radio aktualizuje godzinę z ostatnio ustawionej stacji. W trybie Stand by radio powinno też zmienić czas na zimowy lub letni.

Ręczne ustawianie daty i godziny

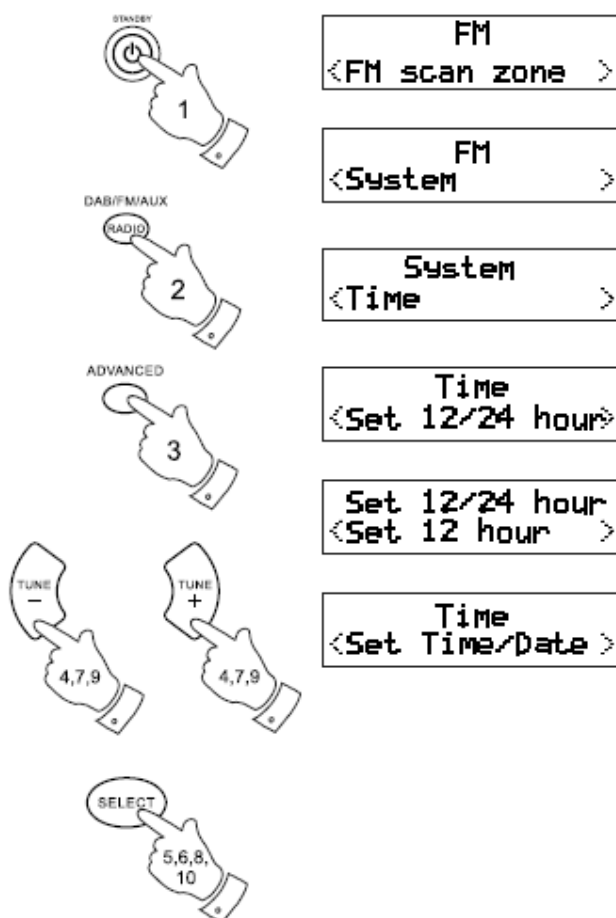

Radio automatycznie ustawi zegar w trybie DAB lub FM przez RDS.

Jeżeli zegar nie może być ustawiony automatycznie, musisz go ustawić ręcznie, przed użyciem funkcji alarmu. Ustawienie czasu i godziny może być ustawione w trybie Stand by i w trakcie odtwarzania.

1. Naciśnij i zwolnij przycisk On / Stand by, aby włączyć radio

2. Wybierz stację naciskając przycisk Band
3. Naciśnij i zwolnij przycisk Advance, na wyświetlaczu pojawi się „FM Scan Zone”
4. Naciśnij przycisk Time
5. Naciśnij i zwolnij przycisk Select, aby wejść w ustawienie czasu
6. Naciśnij i zwolnij przycisk Select aby wejść w ustawienie 12/24 h
7. Naciśnij przycisk Tuning w górę lub w dół aby przełączyć 12/24 h
8. Naciśnij i zwolnij przycisk Select aby potwierdzić wybór
9. Naciśnij przycisk Tuning w gore lub w dół aby przejść do opcji ustawień czasu / daty
10. Naciśnij i zwolnij przycisk Select aby wejść w ustawienia
11. Migają cyfry godzin. Naciśnij przycisk Tuning w gore lub w dół aby zmienić godzinę
12. Naciśnij i zwolnij przycisk Select aby potwierdzić ustawienie
13. Następnie zaczną migać cyfry minut. Naciśnij przycisk Tuning w górę lub w dół aby zmienić minuty
14. Naciśnij i zwolnij przycisk Select aby potwierdzić zmiany
15. Następnie zaczną migać cyfry dnia. Naciśnij przycisk Tuning w górę lub w dół aby zmienić dzień
16. Naciśnij i zwolnij przycisk Select aby potwierdzić zmiany
17. Następnie zaczną migać miesiąc. Naciśnij przycisk Tuning w górę lub w dół aby zmienić miesiąc
18. Naciśnij i zwolnij przycisk Select aby potwierdzić zmiany
19. Następnie zaczną migać rok. Naciśnij przycisk Tuning w górę lub w dół aby zmienić rok

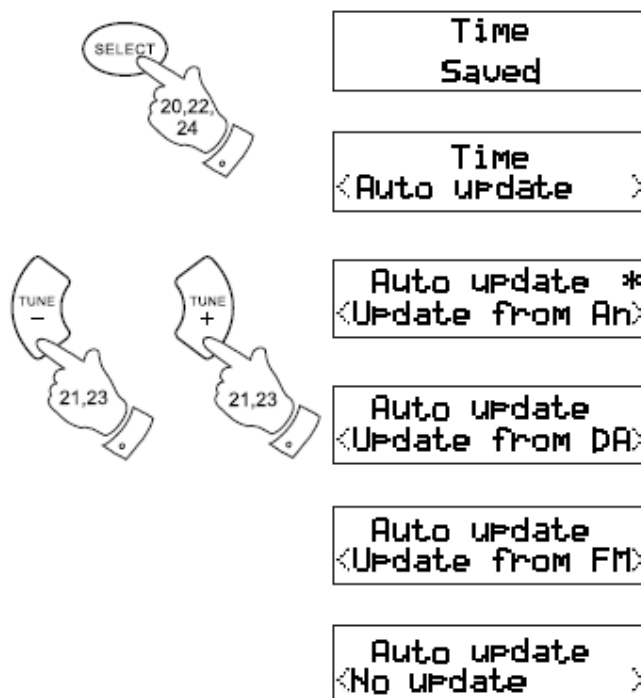

20. Naciśnij i zwolnij przycisk Select aby potwierdzić zmiany czasu / daty

21. Naciśnij przycisk Tuning w górę lub w dół aby wybrać Auto update (automatyczną aktualizację)
22. Naciśnij i swolnij przycisk Select aby wejść w ustawienia Auto update
23. Naciśnij przycisk Tuning w gore lub w dół aby włączyć Auto update. Istnieją 4 możliwości aktualizacji: Any – z jakiegokolwiek źródła, Update from DAB, Update from FM i No update
24. Naciśnij i zwolnij przycisk Select aby potwierdzić wybór. Ustawienia zostaną zachowane.

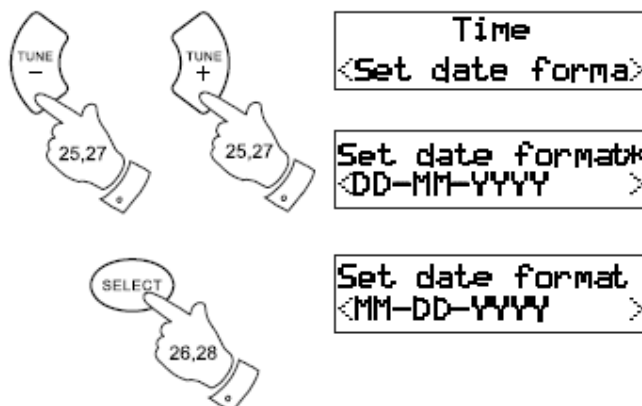

25. Naciśnij przycisk Tuning w gore lub w dół aby wybrać format daty
26. Naciśnij i zwolnij przycisk Select aby wejść w tryb formatu Day
27. Naciśnij przycisk Tuning w górę lub w dół aby ustawić format . Istnieją 2 formaty: DD-MM-YYYY lub MM-DD-YYYY.
28. Naciśnij i zwolnij przycisk Select aby potwierdzić zmianę
29. Wyświetlacz powróci do poprzedniego widoku.

Ustawianie czasu alarmu

Radio posiada 2 alarmy radio lub dźwiękiem dzwonka. Każdy z alarmów może zostać ustawiony raz, dziennie, na dni tygodnia lub weekendy.

Uwaga: jeśli przez 10 s nie naciśnięto żadnego przycisku, radio wyjdzie z trybu ustawiania alarmu.

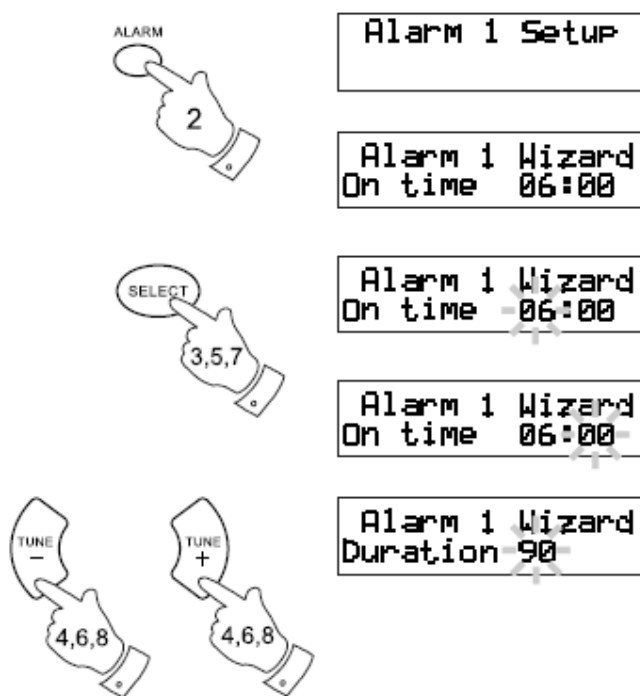

1. Alarm może być zarówno ustawiony w trybie włączonym lub Stand by
2. Naciśnij i zwolnij przycisk Alarm aby przełączyć się pomiędzy Alarm 1 Setup i Alarm 2 Set up
3. Naciśnij i zwolnij przycisk Select aby wejść w tryb Alarmu 1 lub Alarmu 2
4. Godzina alarmu zacznie migać. Naciśnij przycisk Tuning w górę i w dół aby zmienić godzinę
5. Naciśnij i zwolnij przycisk Select aby potwierdzić wybór
6. Następnie zaczną migać minuty. Naciśnij przycisk Tuning w górę i w dół aby zmienić minuty
7. Naciśnij i zwolnij przycisk Select aby potwierdzić wybór. Zmiany zostały zapisane
8. Następnie zaczną migać cyfry czasu trwania alarmu. Naciśnij przycisk Tuning w górę i w dół. Długość czasu trwania alarmu można ustawić na 15, 30, 45, 60 i 90 minut.



9. Naciśnij i zwolnij przycisk Select aby potwierdzić wybór. Długość czasu alarmu została zapisana.
10. Źródło zacznie migać na wyświetlaczu. Naciśnij przycisk Tuning w górę lub w dół do momentu aż wybierzesz źródło alarmu. Istnieją 3 rodzaje źródeł: FM, brzęczyk i DAB.
11. Jeżeli został wybrany brzęczyk naciśnij i zwolnij przycisk Select. Zmiany zostały zapisane.
12. Następnie zacznie migać dzień. Naciśnij przycisk Tuning w górę lub w dół aż do momentu, gdy wybierzesz właściwy dzień. Istnieją 4 możliwości ustawienia: jednorazowy, weekendy, dni tygodnia i dziennie.

Jednorazowy –tylko raz

Weekendy – tylko w weekendy

Dni tygodnia – tylko w dni tygodnia

Dziennie – każdego dnia

13. Naciśnij i zwolnij przycisk Select aby potwierdzić wybór. Zmiany zostaną zapisane.
14. Jeżeli wybrałeś źródło alarmu FM lub DAB naciśnij i zwolnij przycisk Select aby potwierdzić wybór. Zmiany zostaną zapisane.
15. Następnie zaczną migać numery stacji. Naciśnij przycisk Tuning w górę lub w dół aby wybrać stację. Istnieją dwie opcje stacji: ostatnio słuchana stacja i ustawiona stacja.
16. Naciśnij przycisk Select aby potwierdzić wybór. Zmiany zostaną zapisane.

Uwaga: jeżeli nie ma ustawionych stacji, wyświetlacz pokaże ostatnio słuchaną stację.

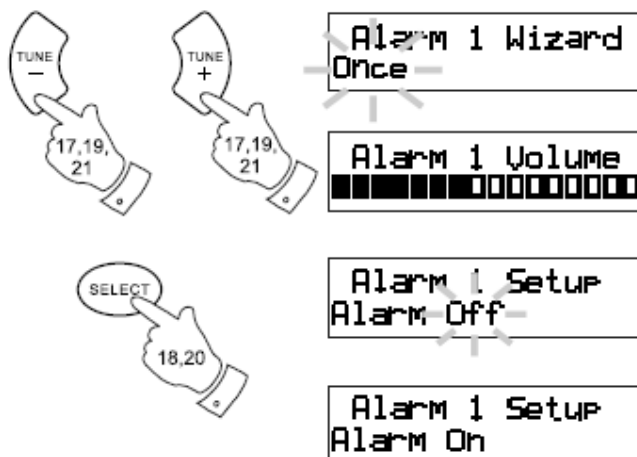

17. Następnie zaczną migać dni. Naciśnij przycisk Tuning w górę lub w dół aż pokaże się odpowiedni dzień.
18. Naciśnij i zwolnij przycisk Select aby potwierdzić wybór. Zmiany zostaną zapisane.
19. Niższa część wyświetlacza pokazuje graficznie poziom głośności alarmu. Naciśnij przycisk Tuning w górę lub w dół aby zmienić głośność.

Uwaga: podstawowa głośność to 1.

20. Naciśnij i zwolnij przycisk Select aby potwierdzić wybór. Zmiany zostaną zapisane.
21. Cyfry alarmu zaczną migać na wyświetlaczu. Naciśnij przycisk Tuning w górę lub w dół aby zmienić alarm. Istnieją 2 tryby alarmu: włączony i wyłączony.
22. Naciśnij i zwolnij przycisk Select aby potwierdzić wybór. Zmiany zostaną zapisane.

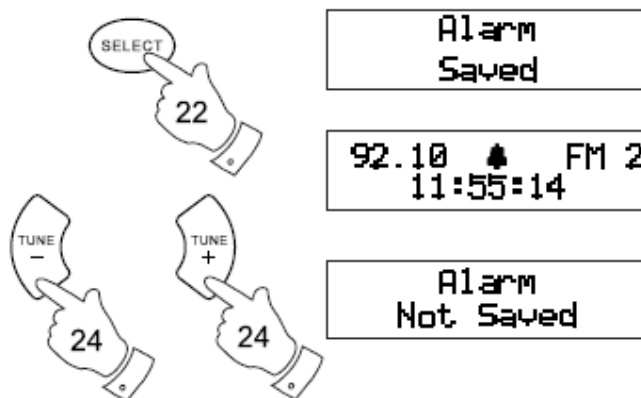

23. Na wyświetlaczu pojawi się napis Alarm saved – alarm zapisano. Pojawi się również ikona alarmu 📌
24. Naciśnij przycisk Tuning w górę albo w dół aby wyłączyć alarm. Na wyświetlaczu pojawi się Alarm saved, ale nie pojawi się ikonka alarmu.

Uwaga: jeżeli pominięto jakiś krok podczas ustawiania alarmu na wyświetlaczu pokaże się napis Alarm Not Saved. Musisz wtedy ustawić alarm od początku.

25. Alarm został ustawiony i urządzenie powróci do poprzedniego ekranu. Na wyświetlaczu będzie ikona alarmu.

Uwaga: jeżeli radio jest w trybie Stand by możesz nacisnąć i przytrzymać przycisk Alarm aby przełączyć się pomiędzy alarmami. Następnie wciśnij i zwolnij przycisk Select aby potwierdzić zmiany.

Wyłączenie alarmu

Po włączeniu się alarmu naciśnij On / Stand by aby wyłączyć alarm.

Uwaga: po włączeniu się alarmu naciśnij jakikolwiek przycisk oprócz On / Stand by aby włączyć opcję drzemki na 5 min.

Usuwanie alarmu

1. Znajdź tryb alarmu używając powyższych wskazówek, wybierz OFF przyciskiem Tune. Symbol alarmu zniknie z wyświetlacza.

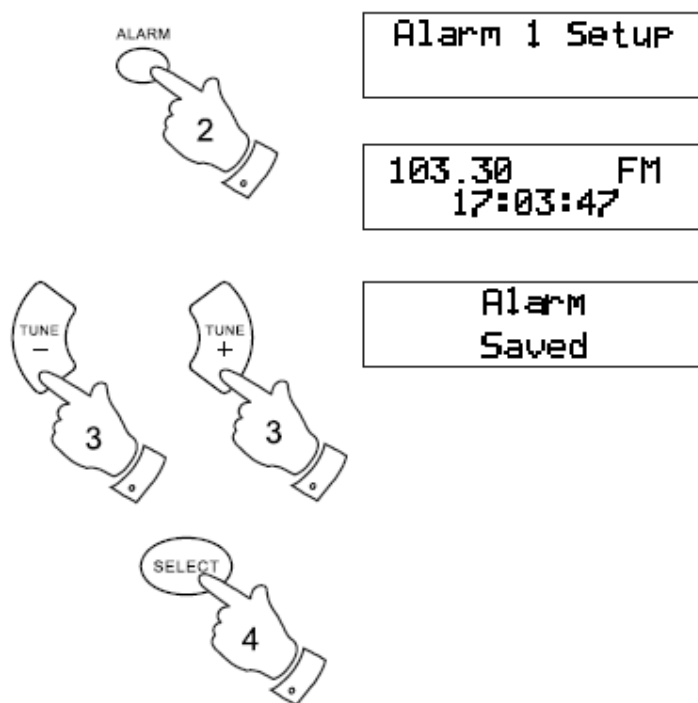

Uwaga: możesz użyć też poniższych punktów aby wyłączyć alarm

1. Alarm może być ustawiany zarówno w trybie włączonym jak i Stand by
2. Jeżeli radio jest włączone naciśnij i zwolnij przycisk Alarm aby wybrać menu Alarm 1 Setup albo Alarm 2 Setup
3. Naciśnij przycisk Tuning w górę lub w dół aby wyłączyć alarm (Off)

- Naciśnij i zwolnij przycisk Select aby potwierdzić zmianę. Zmiany zostały zapisane. Na wyświetlaczu pojawi się Alarm Saved, ale symbol alarmu nie pojawi się.

Funkcja Timera

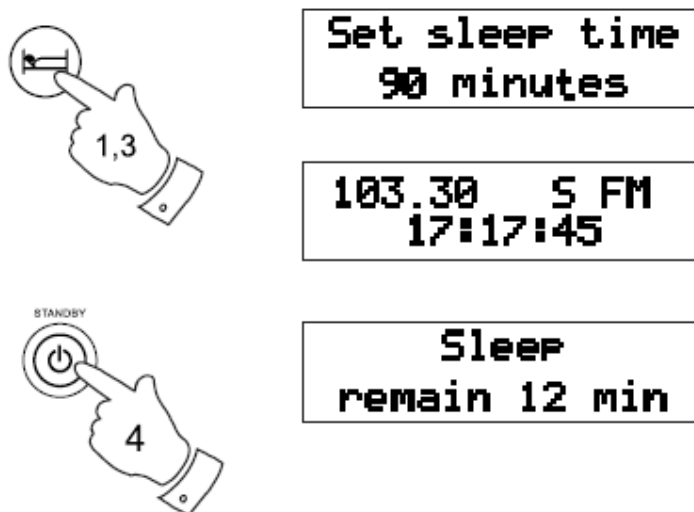

Radio posiada funkcję automatycznego wyłączenia się po określonym czasie od 15-90 min w 15 min przyrostach (z wyjątkiem 75 min). Upewnij się, że zegar radia jest włączony.

- Naciśnij i przytrzymaj przycisk Sleep, aż do momentu, gdy na wyświetlaczu pojawi się pożądana wartość.
- Na wyświetlaczu pojawi się symbol **S** oznaczający ustawioną funkcję timera.
- Naciśnij i zwolnij przycisk Sleep żeby sprawdzić czas pozostały do wyłączenia.
- Aby wyłączyć funkcję timera naciśnij przycisk On / Stand by.

Uwaga: przycisk Sleep znajduje się tylko na pilocie.

Funkcja EQ

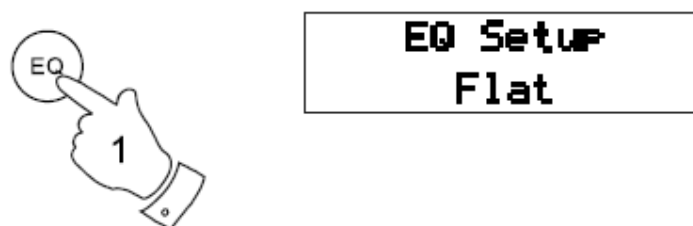

Radio posiada 6 ustawień dźwięku, które mogą zostać dopasowane do Twoich potrzeb.

1. Naciśnij i zwolnij przycisk EQ aby przejść przez różne ustawienia dźwięku:

- Flat - bez zmiany tonu
- Jazz
- Rock
- Classic
- Pop
- News
- Treble - ustawienie można dostosować
- Bass - ustawienie można dostosować

Uwaga: przycisk EQ znajduje się tylko na pilocie.

Ustawianie Trebli (sopranu)

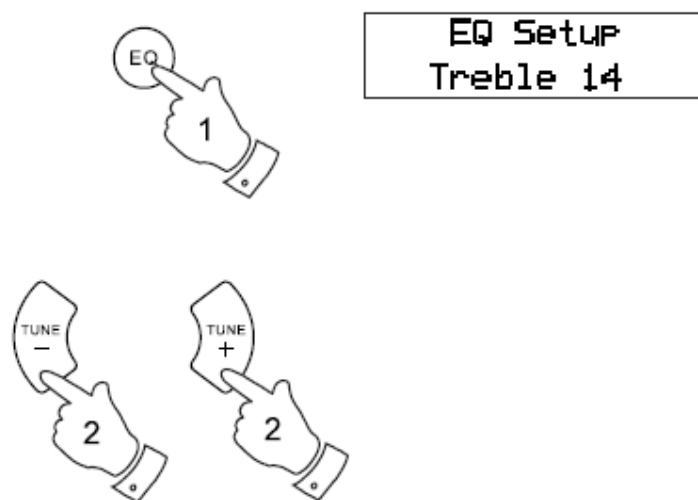

1. Naciskaj przycisk EQ do momentu, aż pojawi się Treble. Aktualne ustawienia zostaną pokazane na wyświetlaczu.
2. Aby ustawić Treble naciśnij przycisk Tuning w górę lub w dół do odpowiedniego dla Ciebie poziomu.

Ustawianie Basu

1. Naciskaj przycisk EQ do momentu, aż pojawi się Bass. Aktualne ustawienia zostaną pokazane na wyświetlaczu.
2. Aby ustawić Bas naciśnij przycisk Tuning w górę lub w dół do odpowiedniego dla Ciebie poziomu.
3. Naciśnij przycisk Select aby powrócić do poprzedniego menu

Uwaga: szybkie usunięcie ustawień Trebli i Basu: naciśnij przycisk EQ aż na wyświetlaczu pojawi się Flat.

Funkcja Mute – wyciszenie

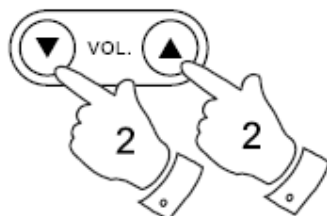

1. Naciśnij przycisk Mute aby wyciszyć radio.
2. Naciśnij przycisk Mute ponownie lub przyciski Volume w górę lub w dół, aby ponownie włączyć dźwięk.

Wygaszanie podświetlenia wyświetlacza

1. Aby dostosować jasność wyświetlacza do otoczenia, naciśnij przycisk Light na pilocie lub na radiu aby wybrać odpowiednią jasność od 0-7.

Resetowanie do ustawień fabrycznych

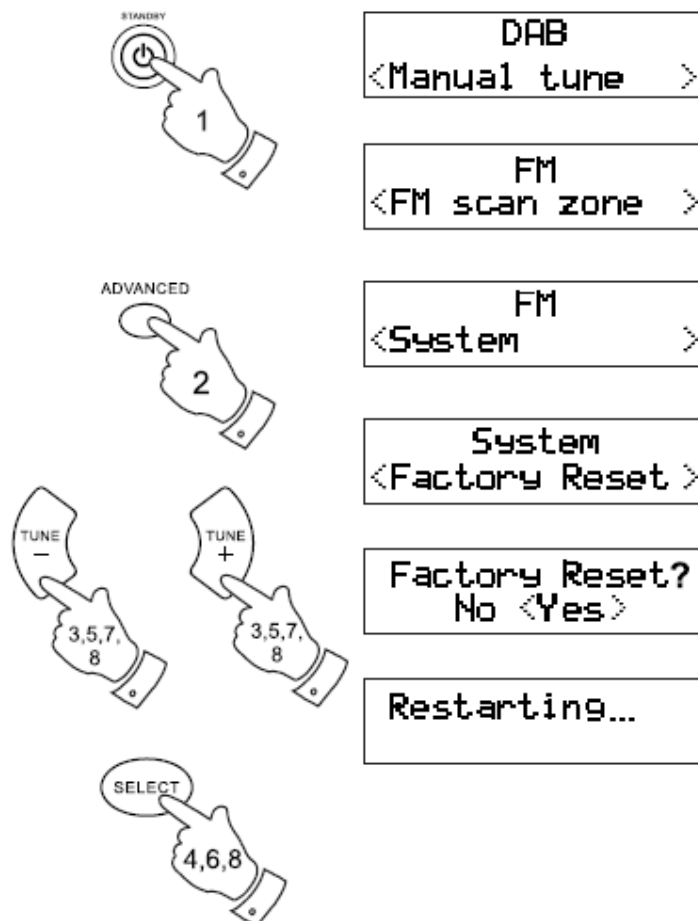

1. Naciśnij i zwolnij przycisk On / Stand by aby włączyć radio
2. Naciśnij i zwolnij przycisk Advance. Jeśli radio jest ustawione na stacji DAB na wyświetlaczu pojawi się Manual tune

Uwaga: Naciśnij i zwolnij przycisk Advance. Jeśli radio jest ustawione na stacji FM na wyświetlaczu pojawi się FM Scan Zone.

3. Naciśnij przycisk Tuning w górę lub w dół, aż pojawi się System.
4. Naciśnij i zwolnij przycisk Select
5. Naciśnij przycisk Tuning w górę lub w dół, aż pojawi się Factory Reset.
6. Naciśnij przycisk Select, aby wejść do menu
7. Naciśnij przycisk Tuning w górę lub w dół, aby wybrać pomiędzy Yes lub No
8. Wybierz Yes i naciśnij przycisk Select aby potwierdzić. Na wyświetlaczu pojawi się „Restarting”
9. Wszystkie ustawienia zostaną skasowane po czym na wyświetlaczu pojawi się „Welcome to Digital Radio”, po kilku sekundach zaczną migać zegar i na wyświetlaczu pojawi się „Time is not set”

Wersja oprogramowania

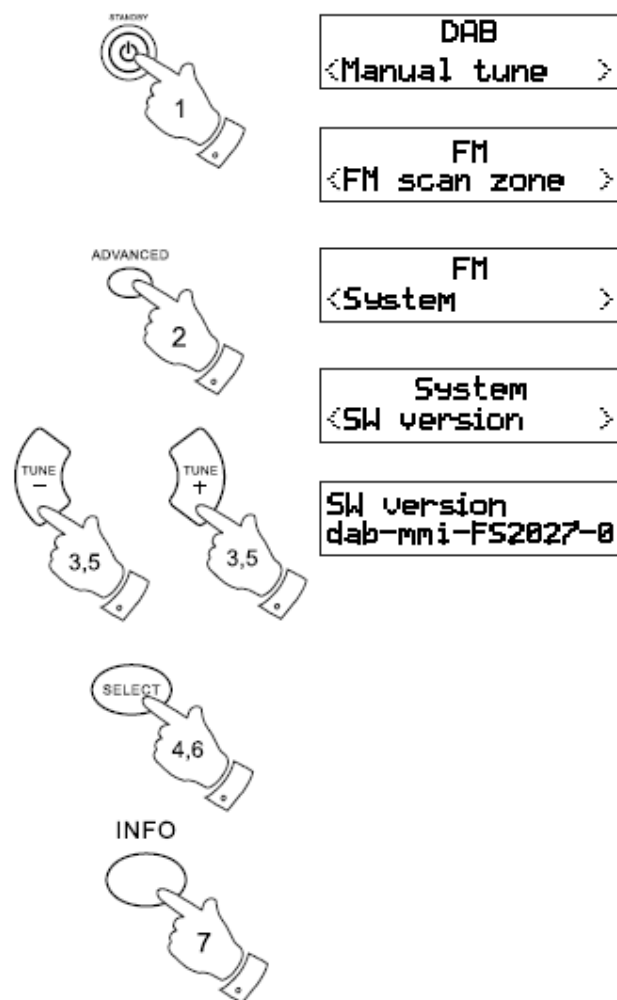

1. Włącz radio naciskając przycisk On / Stand by
2. Naciśnij i zwolnij przycisk Advance. jeśli radio jest ustawione na stacji DAB na wyświetlaczu pojawi się Manual tune

Uwaga: Naciśnij i zwolnij przycisk Advance. Jeśli radio jest ustawione na stacji FM na wyświetlaczu pojawi się FM Scan Zone.

3. Naciśnij przycisk Tuning w górę lub w dół aby dojść do System
4. Naciśnij i zwolnij przycisk Select, żeby wejść do menu
5. Naciśnij przycisk Tuning w górę lub w dół aż pojawi się SW version
6. Naciśnij i zwolnij przycisk Select, aby wyświetlić wersję radia na wyświetlaczu
7. Naciśnij przycisk Info aby powrócić do normalnego trybu

Gniazdo USB dla aktualizacji oprogramowania

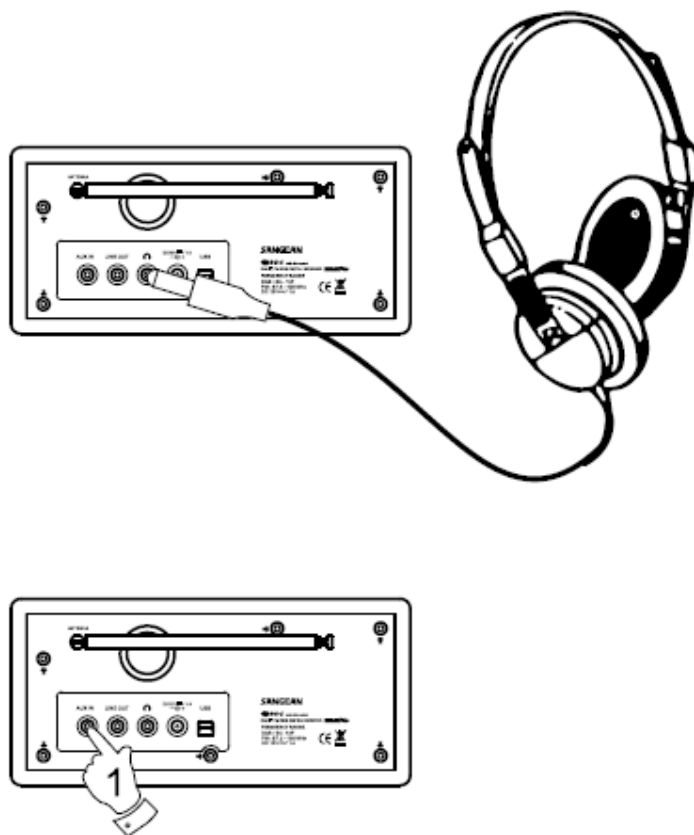

W przyszłości mogą pojawić się aktualizacje oprogramowania Twojego radia. Informacje na ten temat oraz jak dokonać aktualizacji znajdują się na stronie: www.sangean.com.tw/index_tw.asp, www.sangean.nl/English, lub www.sangean.com.au.

Gniazdo słuchawek

Gniazdo słuchawek 3,5 mm umiejscowione jest z tyłu urządzenia.

Wejście AUX

Gniazdo AUX 3,5 mm umiejscowione jest z tyłu urządzenia.

1. Podłącz źródło mono lub stereo (np. MP3, odtwarzacz płyt) do wejścia AUX.
2. Naciskaj przycisk Mode aż pojawi się AUX IN
3. Ustaw odpowiednią głośność na MP3 lub odtwarzaczu płyt

Gniazdo Line Out

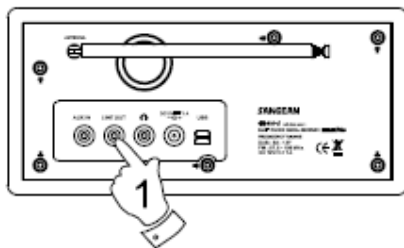

Gniazdo 3,5 mm umiejscowione jest z tyłu urządzenia. Można za pomocą tego podłączyć chociażby wzmacniacz.

Uwagi

- Nie dopuść do tego by radio było narażone na działanie wody, pary lub piasku.
- Nadmierne ciepło może spowodować uszkodzenia, takie jak w
- Radio nie powinno być narażone na kapanie lub wylewanie na niego wody
- Zaleca się używać urządzenia tak, żeby
- Minimalna odległość od innych obiektów wynosiła 10cm (zalecane), aby zapewnić odpowiednią wentylację
- Zaleca się unikać lub przechowywania produktu w skrajnych temperaturach.
- Nie należy narażać urządzenia na bezpośrednie działanie promieni słonecznych