

INSTRUKCJA OBSŁUGI





P390 CD Radio



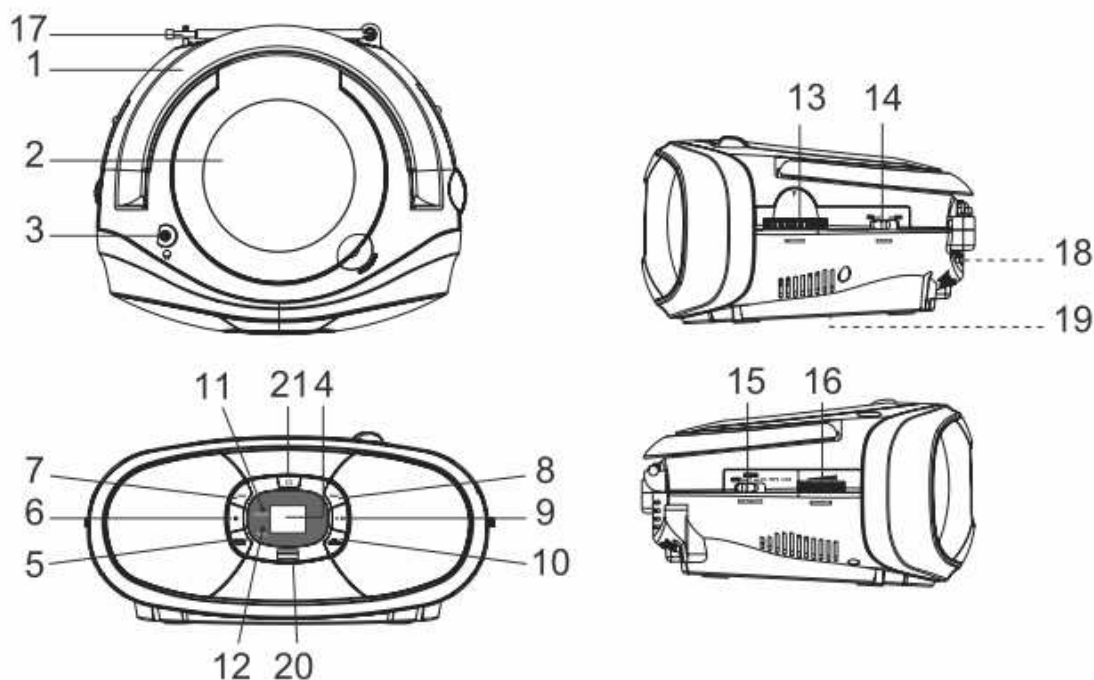

Nr produktu 000394199



Widok urządzenia



- | | |
|---|--------------------------------|
| 1 | Uchwyt do noszenia |
| 2 | Kieszonka na płyty CD |
| 3  | Gniazdo słuchawkowe |
| 3,5 mm wtyczka mini jack | |
| 4 | Wyświetlacz Odtwarzanie CD/USB |
| 5 MODE | Funkcja powtarzania REPEAT |
| PROG. | Odtwarzanie przypadkowe RANDOM |
| | Funkcja programowania |
| 6  | Zatrzymanie odtwarzania CD/USB |

7		CD/USB: Wybór tytułu, wyszukiwanie w dół
8		CD/USB: Wybór tytułu, wyszukiwanie w górę
9		CD/USB: Rozpoczynanie odtwarzania, Pauza
		Przełączanie trybu CD/USB
10	10+	Przeskoczenie o 10 tytułów
FOLDER+		Wybór albumu przy MP3
11	STANDBY	Dioda LED stand-by (świeci na czerwono w trybie stand-by)
12	FM ST.	Wskazywanie UKF stereo
13	TUNING	Pokrętło do ustawiania częstotliwości UKF/MF (AM)
14	BAND FM AM	Przełącznik UKF/MF (AM)
15	FUNCTION	Przełącznik wyboru trybu OFF RADIO CD/MP3/USB
16	VOLUME	Regulacja głośności
17		Antena teleskopowa UKF
18	AC ~	Podłączenie do sieci 230 V ~ / 50 Hz
19		Kieszonka na baterie (na spodzie)
20	USB	Port USB
21		STANDBY Włączanie, wyłączanie
-		Tabliczka znamionowa (na spodzie)

Opis urządzenia

Zakres dostawy

Należy upewnić się, że wszystkie wymienione poniżej akcesoria zostały dostarczone:

- Radio z odtwarzaczem MP3-CD i portem USB
- Kabel sieciowy,

- Niniejsza instrukcja obsługi.

Szczególne właściwości urządzenia

Urządzenie składa się z radia z odtwarzaczem MP3-CD i portu USB.

Za pomocą tego urządzenia można:

- Odtwarzać płyty CD i CD-R oraz płyty CD MP3. Samodzielnie nagrane płyty CD muszą być „zamknięte”. Należy zwrócić przy tym uwagę na wskazówki zawarte w podręczniku Państwa nagrywarki CD.
- Odtwarzacz CD może automatycznie powtarzać poszczególne tytuły lub całe płyty CD.
- Odtwarzacz CD może odtwarzać do 20 tytułów z płyty CD wzgl. 99 z płyty CD MP3 w zaprogramowanej kolejności lub na zasadzie przypadkowego wyboru.
- Radio odbiera częstotliwości UKF 87,5–108 MHz oraz MF 520–1620 KHz.
- Za pomocą tego urządzenia można odtwarzać pliki MP3 z pamięci masowej USB.
- Urządzenie posiada gniazdo do podłączenia słuchawek.

Wskazówka:

Podczas podłączania mediów USB może się zdarzyć, że urządzenie lub medium „zastygnie” z powodu statycznego naładowania. W takiej sytuacji należy przeprowadzić reset, patrz str. 2.

- Media USB: Nie należy stosować kabla USB do podłączania mediów USB do portu USB. Port USB jest przeznaczony tylko do bezpośredniego podłączania mediów USB.

Przygotowanie urządzenia do pracy

Urządzenie można podłączyć do zwykłej sieci elektrycznej (230 V ~ / 50 Hz).

Powstające podczas pracy ciepło musi zostać odprowadzone poprzez wystarczającą cyrkulację powietrza. Dlatego urządzenia nie wolno okrywać ani ustawiać w zamkniętej szafce. Zapewnić wolną przestrzeń wokół urządzenia wynoszącą przynajmniej 10 cm.

Jak poprawić odbiór anteny

Ilość i jakość odbieranych stacji radiowych zależy od warunków odbioru w miejscu ustawienia. Za pomocą anteny teleskopowej UKF (17) można uzyskać dostateczny odbiór. Należy najpierw całkowicie rozłożyć antenę do góry. Antena rozłożona do pełnej długości musi zostać skierowana na korzystny odbiór. Wbudowana antena MF (AM) jest wystarczająca do odbioru stacji w zakresie MF. Można obrócić urządzenie, aby poprawić odbiór.

Sposób wkładania baterii:

Urządzenie obrócić tak, aby można było otworzyć kieszonkę na baterie (19) znajdującą się na spodzie urządzenia.

Aby móc korzystać z urządzenia niezależnie od sieci elektrycznej należy włożyć sześć baterii alkalicznych, typu BABY, 1,5 V, LR14/C (nie wchodzi w zakres dostawy). Podczas wkładania baterii należy zwrócić uwagę na prawidłową biegunowość. Patrz rysunek w kieszonce na baterie.

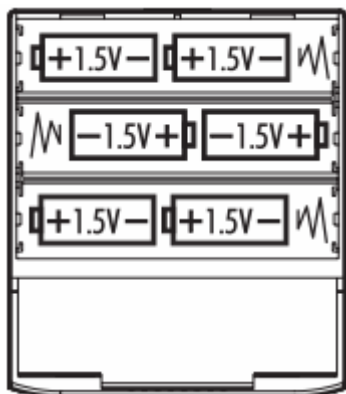

Następnie dokładnie zamknąć pokrywę kieszonki na baterie, aby uchwyty podtrzymujące pokrywę zatrzasnęły się w obudowie.

Przygotowanie urządzenia do pracy

Wskazówka:

Należy zwrócić na to uwagę, aby stosować tylko baterie czy akumulatorki tego samego typu. Nigdy nie używać jednocześnie starych i nowych baterii. Stosować baterie zabezpieczone przed wylaniem!

Ważna wskazówka dotycząca utylizacji

Baterie mogą zawierać trucizny, które szkodzą środowisku.

Dlatego baterie należy usuwać koniecznie zgodnie z obowiązującymi ustawowymi przepisami. Nigdy nie wolno wyrzucać baterii ze zwykłymi odpadami z gospodarstw domowych.

Jak podłączyć zasilacz sieciowy

Wetknąć zasilacz sieciowy do gniazda AC~ (18) i do gniazda wtykowego sieciowego.

OSTROŻNIE!

Jeżeli urządzenie jest podłączone do napięcia sieciowego, podzespoły urządzenia pracują. Aby całkowicie wyłączyć urządzenie, należy wyciągnąć wtyczkę z gniazda wtykowego sieciowego. Należy przestrzegać informacji podanych na tabliczce znamionowej.

Wskazówka:

Jeśli urządzenie nie jest użytkowane wyciągnąć wtyczkę z gniazda. Ciągnąć za wtyczkę, nie za kabel. Przed nadejściem burzy wyciągnąć wtyczkę. Jeśli urządzenie nie będzie używane przez dłuższy czas, np. przed podróżą, wyciągnąć wtyczkę.

Jak używać słuchawek



Uszkodzenie słuchu!

Nie słuchać radia ani płyt przez słuchawki z dużą głośnością. Może to doprowadzić do trwałych uszkodzeń słuchu. Przed użyciem słuchawek zmniejszyć głośność do minimum.

Jeśli podłączone zostaną słuchawki (nie wchodzi w zakres dostawy), głośniki zostaną wyłączone.

- Stosować tylko słuchawki z wtyczką typu jack 3,5 mm.
- Włożyć wtyczkę słuchawek w gniazdo słuchawek (3) urządzenia. Odtwarzanie dźwięku odbywa się teraz tylko poprzez słuchawki.
- Jeśli chcą Państwo słuchać ponownie przez głośniki, wyciągnąć wtyczkę słuchawek z gniazda na urządzeniu.

Obsługa ogólnych funkcji urządzenia

Jak ustawić źródło

- Ustawić przełącznik FUNCTION (15) na Radio, CD/MP3/USB. Zaświeci się dioda LED (11).
- Następnie nacisnąć  (21). Dioda LED (11) zgaśnie.
- W pozycji RADIO od razu rozpoczyna się odtwarzanie radia.
- W pozycji CD/MP3/USB płyta CD obraca się i sączywane są utwory muzyczne.

Jak ustawić tryb USB

- Ustawić przełącznik FUNCTION (15) na Radio, CD/MP3/USB, następnie nacisnąć  (21). Urządzenie jest włączone.

Wskazówka:

Jeżeli nie włożono płyty CD, informacje dotyczące tytułów zostaną czytane bezpośrednio z medium USB. Na wyświetlaczu pojawi się wskaźnik „---”, następnie USB oraz liczba tytułów.

Jeżeli włożona jest płyta CD:

Nacisnąć przycisk  CD/USB (9) i przytrzymać wciśnięty, aby przełączyć z trybu CD na USB wzgl. odwrotnie.

Wskazówka dotycząca pracy z USB:

Urządzenie nie obsługuje podłączenia nośników USB poprzez kabel USB.

Urządzenie nie jest przeznaczone do bezpośredniego podłączania do komputera PC!

Jak ustawić głośność

- Pokręcić pokrętkiem VOLUME (16), aby ustawić pożądaną głośność.

Tryb eko-stand-by

Po pewnym czasie bez odtwarzania wzgl. bez odbierania sygnału urządzenie wyłączy się automatycznie do trybu stand-by.

- Nacisnąć przycisk  (21) stand-by, aby ponownie włączyć urządzenie.

Jak wyłączyć urządzenie

- Nacisnąć  (21), aby przełączyć urządzenie do trybu stand-by. Zaświeci się dioda LED (11).

- Ustawić przełącznik FUNCTION (15) na OFF. Dioda LED (11) zgaśnie.

Jak obsługiwać odtwarzacz CD

Ogólne wskazówki dotyczące CD/MP3-CD

Urządzenie jest przeznaczone do odtwarzania płyt CD z muzyką, na których nagrano pliki audio (CD-DA lub MP3 dla CD-R). Formaty MP3 muszą być stworzone zgodnie z ISO 9660 poziom 1 lub poziom 2. Nie ma możliwości odczytania płyt CD wielosecyjnych.

W trybie MP3 istotne są pojęcia „Folder” = album oraz „Title”. „Folder” odpowiada katalogowi w komputerze PC, a „Title” plikowi w komputerze PC lub tytułowi CD-DA. Urządzenie sortuje albumy wzgl. tytuły danego albumu według nazw w kolejności alfabetycznej. Jeżeli chcieliby Państwo ustawić inną kolejność odtwarzania, należy zmienić nazwy tytułów wzgl. albumu i użyć cyfr przed nazwami.

Podczas zapisywania na CD-R plików audio mogą wystąpić różne problemy, które mogą mieć negatywny wpływ na prawidłowe odtwarzanie. Przyczyną tego są błędne ustawienia software i hardware lub stosowane płyty. Jeżeli wystąpią takie błędy, należy skontaktować się z serwisem klienta producenta Państwa nagrywarki/oprogramowania do nagrywania lub poszukać odpowiednich informacji np. w Internecie.

Wskazówka:

Tworząc płyty audio należy przestrzegać ustawowych przepisów i nie naruszać praw autorskich osób trzecich.

Należy zawsze trzymać zamkniętą kieszeń na CD, aby na optyce lasera nie zbierał się kurz.

Urządzenie może odtwarzać płyty CD z plikami MP3 oraz normalne płyty audio (CD-DA). Inne rozszerzenia plików, jak np. *.doc, *.txt, *.pdf itp. nie są obsługiwane.

Nie ma możliwości odtwarzania m.in. plików muzycznych lub list odtwarzania z rozszerzeniami *.WMA, *.AAC, *.DLF, *.M3U i *.PLS.

Wskazówka: z powodu dużej ilości różnorodnych wersji oprogramowania dekodujących nie można zagwarantować, że każdy plik MP3 będzie odtwarzany bezbłędnie.

W przypadku wystąpienia błędnych tytułów/plików odtwarzanie będzie kontynuowane od następnego tytułu/pliku.

Zaleca się wypalanie płyt CD z niską prędkością i wybrać opcję pojedynczej sesji i ją zamknąć.

Jak obsługiwać odtwarzacz CD

Jakie dyski można stosować

Odtwarzacz CD jest kompatybilny z mediami CD, CD-R oraz mediami CD MP3. Wszystkie wymienione tu płyty można odtwarzać za pomocą tego urządzenia bez stosowania adaptera.

Nie należy odtwarzać żadnych innych mediów, jak DVD itp.



Rozmiar płyty 12 cm/8 cm, czas odtwarzania 74 min. wzgl. 24 min.

- Jeżeli urządzenie jest transportowane należy wyjąć płytę z kieszeni. W ten sposób uniknie się uszkodzenia odtwarzacza CD i płyty.

Wskazówka:

Jakość odtwarzania płyt CD MP3 zależy od ustawienia bitrate oraz zastosowanego oprogramowania do nagrywania płyt.

Jak wkładać płyty

- Przed pierwszy użyciem:

Najpierw wyjąć wkładkę zabezpieczającą na czas transportu z kieszeni CD (2).

- Aby włączyć odtwarzanie CD ustawić przełącznik FUNCTION (15) na CD/MP3/USB.

- Aby włożyć CD, otworzyć kieszeń CD (2) za pomocą OPEN/CLOSE, na wyświetlaczu (4) pojawi się „OP”. Pokrywa otworzy się do góry. Przy tym nie wolno utrudniać otwierania pokrywy.

Wskazówka:

Jeżeli kieszeń CD (2) jest otwarta należy zwrócić na to uwagę, aby do urządzenia nie dostały się żadne ciała obce. Nie wolno dotykać soczewki lasera.

- Kieszeń CD (2) otwierać tylko po zatrzymaniu się płyty CD.

- Ostrożnie włożyć płytę CD zadrukowaną stroną do góry i nacisnąć na blokadę uchwytu. Upewnić się, czy płyta CD nie jest ułożona krzywo.

- Zamknąć kieszeń CD (2). Płyta CD zostanie odczytana. Po zakończeniu procesu sczytywania na wyświetlaczu (4) pojawi się liczba tytułów.

Wskazówka:

Jeżeli nie włożono płyty CD na wyświetlaczu (4) pojawi się przez chwilę „NO”. Zanim urządzenie będzie obsługiwane należy odczekać, aż cała zawartość płyty CD zostanie sczytana, aby upewnić się, że odczytane zostały wszystkie niezbędne informacje z płyty CD. Zwłaszcza w przypadku płyt CD MP3 proces ten może zająć kilka chwil.

Jak obsługiwać odtwarzacz CD

Jak wyjmować płyty

- Aby wyjąć płytę CD należy najpierw zakończyć odtwarzanie za pomocą przycisku STOP (6), otworzyć kieszeń CD (2) i wyjąć płytę CD chwytając za krawędź.

Jak odtwarzać płytę

Jeżeli płyta została źle włożona lub zawiera błędy, na wyświetlaczu (4) pojawi się "NO".

- Aby odtworzyć pierwszy tytuł nacisnąć przycisk ► || (9).
- Numer aktualnego tytułu pojawi się na wyświetlaczu (4).
- Jeżeli chcą Państwo przerwać odtwarzanie, nacisnąć przycisk ► || (9).
- Urządzenie przerwie odtwarzanie.
- Aby kontynuować odtwarzanie nacisnąć ponownie przycisk ► || (9).
- Jeżeli chcą Państwo zakończyć odtwarzanie nacisnąć przycisk STOP (6). Na wyświetlaczu (4) pojawi się całkowita liczba tytułów.

Wskazówka:

Przed wyjęciem płyty CD należy zawsze nacisnąć przycisk STOP (6).

Jak ustawiać tytuły

- Jeżeli chcą Państwo przejść do kolejnego tytułu nacisnąć jeden raz przycisk ►► (8).
- Jeżeli chcą Państwo przejść do początku tytułu nacisnąć jeden raz przycisk ◀◀ (7).
- Jeżeli chcą Państwo przejść do poprzedniego tytułu nacisnąć dwa razy przycisk ◀◀ (7).

Na wyświetlaczu (4) wskazywany jest zawsze ustawiony numer tytułu.

- Tyle razy nacisnąć przycisk, aż wyświetli się pożądaný numer tytułu.

Ustawianie albumów MP3.

- Aby ustawić albumy MP3 nacisnąć przycisk FOLDER (10) i przytrzymać wciśnięty. Odtwarzany będzie kolejny album.
- Na wyświetlaczu pojawi się na zmianę numer tytułu „001” oraz nr albumu np. „F01”.

Przeskoczenie o 10 tytułów

- Nacisnąć krótko przycisk 10+ (1), aby przejść o 10 tytułów dalej w obrębie albumu.

Jak obsługiwać odtwarzacz CD

Szybkie przewijanie do przodu i do tyłu

W bieżącym tytule można wykonać szybkie przewijanie do przodu lub do tyłu, aby znaleźć określone miejsce w danym utworze. Przy tym odtwarzanie muzyki odbywa się za pomocą głośników.

- Aby szybko przewijać do przodu nacisnąć przycisk  (8) i przytrzymać wciśnięty, aż znalezione zostanie pożądane miejsce.

- Aby szybko przewijać do tyłu nacisnąć przycisk  (7) i przytrzymać wciśnięty, aż znalezione zostanie pożądane miejsce.

- Puścić przycisk. Odtwarzanie będzie kontynuowane od tego miejsca.

Jak wykorzystać funkcję powtarzania.

Powtarzanie tytułu, albumu, CD

- Wybrać tytuł na urządzeniu.

Na wyświetlaczu (4) pojawi się numer danego tytułu.

- Nacisnąć przycisk  (9).

- Naciskać przycisk MODE (5) kilkakrotnie, aby przełączać pomiędzy funkcjami powtarzania:

- Pojawi się REP. Wybrany tytuł zostanie odtworzony ponownie.

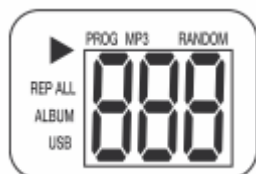

- Ponowne naciśnięcie: pojawi się REP ALL, wszystkie tytuły płyty CD zostaną ponownie odtworzone.

- Ponowne naciśnięcie: pojawi się REP ALBUM, album zostanie ponownie odtworzony (tylko w przypadku płyt CD MP3).

- Ponowne naciśnięcie: pojawi się RDM. Wszystkie tytuły płyty CD zostaną odtworzone w przypadkowej kolejności.

Wskazówka:

Funkcję powtarzania można ustawić także przy włączonej funkcji programowania.

Kończenie funkcji powtarzania

- Nacisnąć przycisk MODE (5) na urządzeniu tyle razy, aż zniknie wskaźnik powtarzania wzgl. RANDOM. Płyta CD zostanie odtworzona bez powtarzania aż do końca, jeżeli odtwarzanie nie zostanie zatrzymane.

Jak obsługiwać odtwarzacz CD

Jak korzystać z funkcji programowania





Za pomocą funkcji programowania można odtwarzać do 20 tytułów z płyty z muzyką wzgl. 99 z płyty CD MP3 w samodzielnie ustalonej kolejności. W przypadku płyt CD MP3 zawsze w pierwszej kolejności programowane są albumy, a potem tytuły.

Wskazówka:

Programowanie można wykonać tylko, jeżeli płyta jest włożona w zamkniętej kieszeni CD (2) i kiedy urządzenie znajduje się w trybie stop.

- Włożyć płytę do kieszeni CD (2) i ją zamknąć.
- Nacisnąć przycisk STOP (6).
- Nacisnąć przycisk MODE/PROG. (5).

Na wyświetlaczu (4) pojawi się numer miejsca programu 01 i miga PROG.

- W przypadku płyt CD MP3 należy najpierw wybrać album za pomocą przycisku FOLDER.
- Wybrać za pomocą przycisków  (7),  (8) pierwszy zaprogramowany tytuł.
- Zapisać wybrany numer tytułu za pomocą przycisku MODE/PROG. (5). Teraz dany tytuł jest zaprogramowany na pozycji 01.
- Na wyświetlaczu (4) widać numer kolejnego miejsca do zaprogramowania. W ten sam sposób zaprogramować pożądaną kolejność tytułów.
- Nacisnąć przycisk  II (9), aby rozpocząć odtwarzanie wybranych tytułów. Na wyświetlaczu (4) pojawi się aktualny numer tytułu.
- Jeżeli chcą Państwo przerwać odtwarzanie zaprogramowanej kolejności, nacisnąć jeden raz przycisk  II (9).
- Aby ponownie rozpocząć odtwarzanie nacisnąć jeden raz przycisk  II (9).
- Aby zakończyć zaprogramowane odtwarzanie nacisnąć przycisk „Stop” (6).

Wskazówka:

Jeżeli kieszeń CD (2) zostanie otwarta lub naciśnięty zostanie przycisk FUNCTION (15), pamięć zaprogramowanych tytułów zostanie usunięta. Dwukrotne naciśnięcie przycisku STOP (6) zakończy także programowanie.

REPEAT Album oraz RANDOM nie działają przy odtwarzaniu zaprogramowanym.



Jak obsługiwać funkcję USB

Wskazówka:

Wielkość pamięci USB nie jest limitowana. Ze względu na różnorodność modeli odtwarzaczy flash MP3, pamięci USB oraz napędów HDD USB nie można zagwarantować, że każdy model będzie działał prawidłowo. Urządzenie obsługuje urządzenia USB wersji 1.0 oraz 2.0.

Podczas podłączania mediów USB może się zdarzyć, że urządzenie lub medium „zastygnie” z powodu statycznego naładowania. W takiej sytuacji należy przeprowadzić reset, patrz str. 2.

Wkładanie nośnika danych

- Podłączyć nośnik danych USB do gniazda USB (20).
- Przesunąć przełącznik FUNCTION (15) do pozycji CD/MP3/USB, urządzenie jest włączone.
- Wybrać tryb USB, naciskając przycisk  || CD/USB (9) i przytrzymać wciśnięty, aby przełączyć z trybu CD na USB wzgl. odwrotnie.
- Odczytane zostaną dane nośnika danych.
- Wyświetlona zostanie łączna liczba tytułów danego medium.
- Z obsługą należy odczekać, aż zawartość zostanie całkowicie wczytana, aby upewnić się, że wszystkie niezbędne informacje zostały sczytane z nośnika danych. Jeżeli nie podłączono nośnika danych lub nie może on zostać odczytany, na wyświetlaczu (4) pojawi się wskaźnik „NO”.
- Rozpoczynanie odtwarzania: nacisnąć przycisk  || (9).
- Zatrzymanie odtwarzania: nacisnąć przycisk STOP (6), na wyświetlaczu (4) pojawi się całkowita liczba albumów i tytułów.

Funkcje

Dalsza obsługa oraz funkcje odtwarzania zostały opisane w rozdziale "Jak odtwarzać płytę", patrz strona 16.

Wyjmowanie medium pamięci

- Nacisnąć przycisk STOP (6) i wyjąć medium USB lub odtwarzacz flash MP3.

Jak obsługiwać radio

Wskazówka:

Radio odbiera częstotliwości UKF 87,5–108 MHz oraz MF (AM) 520–1620 KHz.

- Aby włączyć radio ustawić przełącznik trybu pracy FUNCTION (15) na RADIO.

- Aby wybrać pożądaną zakres częstotliwości UKF lub MW, ustawić przełącznik BAND (14) na FM (UKF) wzgl. AM (MF).

Wskazówka:

Z reguły stacje UKF są odbierane w dźwięku stereo, dioda LED (12) świeci.

- Jeżeli ustawiono UKF, można wyregulować antenę teleskopową (17), aby poprawić odbiór.

- Jeżeli ustawiono MF można obrócić urządzenie, aby poprawić odbiór.

Jak wybrać stację

Ręczny wybór stacji

Obracać pokrętką TUNING (13) aż do ustawienia wybranej częstotliwości. Skala częstotliwości na regulatorze pozwala na przybliżone orientowanie się w zakresie częstotliwości.

Jak wyłączyć urządzenie

- Aby wyłączyć urządzenie ustawić przełącznik FUNCTION (15) na OFF.

<http://www.conrad.pl>