

**DYMO®**



Instrukcja użytkownika

LabelManager® 280

**Copyright**

© 2012 Newell Rubbermaid, LLC. Wszelkie prawa zastrzeżone.

Zabrania się powielania oraz przesyłania w dowolnej formie i wszelkimi środkami, a także tłumaczenia na inny język jakiegokolwiek części niniejszego dokumentu lub oprogramowania bez uprzedniej pisemnej zgody firmy Newell Rubbermaid, LLC.

**Znaki towarowe**

DYMO, DYMO Label i LabelManager są znakami towarowymi zastrzeżonymi w Stanach Zjednoczonych i innych krajach. Wszystkie inne znaki towarowe należą do odpowiednich właścicieli.

# Spis treści

<b>Drukarka etykiet – informacje</b>	<b>5</b>
Rejestracja produktu	5
<b>Rozpoczęcie pracy</b>	<b>5</b>
Podłączanie zasilania	5
Wkładanie akumulatora	5
Ładowanie akumulatora	5
Wymywanie akumulatora	5
Wkładanie kasety z etykietami	6
<b>Używanie drukarki etykiet po raz pierwszy</b>	<b>6</b>
<b>Funkcje drukarki etykiet</b>	<b>6</b>
Zasilanie	6
Wyświetlacz LCD	7
Klawisze nawigacji	7
Anuluj	7
Backspace	7
Tryb wielkich liter (Caps)	7
Nowa etykieta/Kasuj	7
Wielkość tekstu	7
Klawisze formatowania	7
Tekst pionowy	7
Menu	7
<b>Formatowanie etykiety</b>	<b>7</b>
Zmianie typu czcionki	7
Zmianie wielkości tekstu	8
Zmianie stylu tekstu	8
Dodawanie obramowań	8
Stosowanie tekstu lustrzanego	8
Tworzenie etykiet pionowych	8
Tworzenie etykiet o stałej długości	9
Wyrównywanie tekstu	9
Tworzenie etykiet dwuwierszowych	9
<b>Stosowanie grafiki, symboli i znaków specjalnych</b>	<b>9</b>
Dodawanie symboli	9
Dodawanie grafiki	10
Dodawanie znaków diakrytycznych	10
Wstawianie daty i godziny	10
Stosowanie numeracji automatycznej	10
Usuwanie numeracji automatycznej	11
<b>Zmianie ustawień</b>	<b>11</b>
Zmianie języka	11
Ustawianie szerokości etykiety	11
Ustawianie jednostek miary	11
<b>Opcje drukowania</b>	<b>11</b>
Wyświetlanie podglądu układu etykiety	11
Drukowanie wielu etykiet	11
<b>Używanie pamięci drukarki etykiet</b>	<b>12</b>
Zapisywanie etykiety	12
Otwieranie zapisanych etykiet	12
Wstawianie zapisanego tekstu	12
<b>Konserwacja drukarki etykiet</b>	<b>12</b>
<b>Używanie drukarki etykiet z komputerem</b>	<b>13</b>
Instalowanie oprogramowania DYMO Label	13
Podłączanie drukarki etykiet do komputera	13
Używanie oprogramowania DYMO Label	14
Wyświetlanie stanu drukarki etykiet	14
<b>Rozwiązywanie problemów</b>	<b>15</b>
<b>Opinie o dokumentacji</b>	<b>16</b>
<b>Informacje o ochronie środowiska</b>	<b>16</b>
<b>Zasady bezpieczeństwa dotyczące akumulatora litowo-jonowego</b>	<b>17</b>

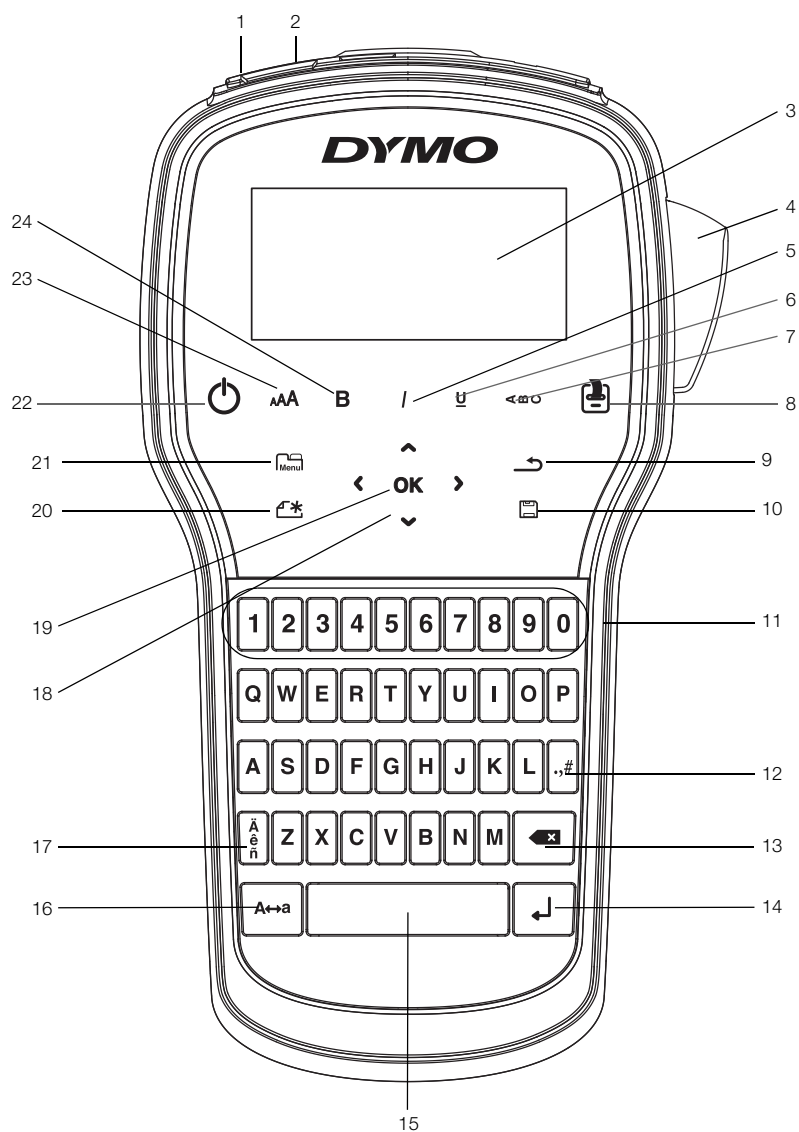

**Rysunek 1** Drukarka etykiet LabelManager 280

- |   |                               |                               |
|---|-------------------------------|-------------------------------|
| <b>1</b> Port USB                       | <b>9</b> Wstecz               | <b>17</b> Znaki diakrytyczne  |
| <b>2</b> Złącze zasilania               | <b>10</b> Zapisz/Otwórz       | <b>18</b> Nawigacja           |
| <b>3</b> Wyświetlacz ciekłokrystaliczny | <b>11</b> Klawisze numeryczne | <b>19</b> OK                  |
| <b>4</b> Gilotyina                      | <b>12</b> Symbole             | <b>20</b> Nowa etykieta/Kasuj |
| <b>5</b> Kursywa                        | <b>13</b> Backspace           | <b>21</b> Menu                |
| <b>6</b> Podkreślenie                   | <b>14</b> Enter               | <b>22</b> Włącz/Wyłącz        |
| <b>7</b> Tekst pionowy                  | <b>15</b> Spacja              | <b>23</b> Wielkość tekstu     |
| <b>8</b> Drukuj/Kopie                   | <b>16</b> Duże/Małe litery    | <b>24</b> Pogrubienie         |

## Drukarka etykiet – informacje

Za pomocą elektronicznej drukarki etykiet DYMO® LabelManager® 280 można tworzyć różnorodne etykiety samoprzylepne wysokiej jakości. Etykiety można drukować przy użyciu kilku różnych czcionek, rozmiarów i stylów tekstu. Drukarka etykiet wykorzystuje kasety z etykietami DYMO D1 o szerokości 6 mm (1/4 cala), 9 mm (3/8 cala) lub 12 mm (1/2 cala). Kasety z etykietami są dostępne w szerokiej gamie kolorów.

Informacje o dostępnych etykietach i akcesoriach do drukarki etykiet są dostępne na stronie [www.dymo.com](http://www.dymo.com).

### Rejestracja produktu

Aby zarejestrować drukarkę etykiet w trybie online, należy odwiedzić stronę [www.dymo.com/register](http://www.dymo.com/register). Podczas procesu rejestracji potrzebny będzie numer seryjny, umieszczony wewnątrz tylnej pokrywy drukarki etykiet.

Rejestracja drukarki etykiet zapewnia następujące korzyści:

- Dodatkowy rok gwarancji
- Powiadomianie o aktualizacjach oprogramowania za pośrednictwem poczty e-mail
- Oferty specjalne i zapowiedzi nowych produktów

### Rozpoczęcie pracy

Aby wydrukować pierwszą etykietę, należy wykonać czynności podane w tym rozdziale.

### Podłączanie zasilania

Drukarka etykiet jest zasilana z akumulatora litowo-jonowego (Li-ion). Aby oszczędzać energię, drukarka etykiet wyłącza się automatycznie po dwóch minutach bezczynności.

⚠ Jeśli drukarka etykiet nie będzie używana przez dłuższy czas, należy wyjąć z niej akumulator.

### Wkładanie akumulatora

Akumulator dostarczony z drukarką etykiet jest częściowo naładowany. W celu zapewnienia najlepszych parametrów pracy, należy jak najszybciej naładować akumulator.

⚠ Przed dotknięciem akumulatora litowo-jonowego należy upewnić się, że ładowarka jest odłączona.

### Instalowanie akumulatora

- 1 Zsunąć pokrywę komory akumulatora z drukarki etykiet. Patrz Rysunek 2.

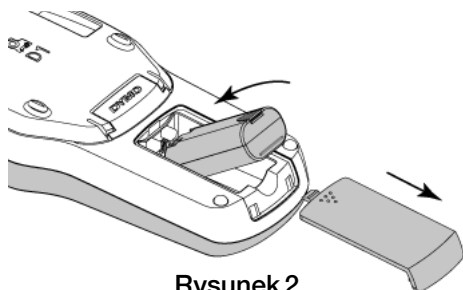

Rysunek 2

- 2 Umieścić akumulator w komorze akumulatora.
- 3 Założyć pokrywę komory akumulatora na miejsce.

⚠ Przeczytać zasady bezpieczeństwa dotyczące akumulatorów litowo-jonowych – patrz strona 17.

### Ładowanie akumulatora

Do ładowania akumulatora służy ładowarka dostarczona z drukarką etykiet. Naładowanie akumulatora zajmuje około trzech godzin, jednak drukarka może drukować etykiety już po ładowaniu przez około 10 minut.

⚠ Ładowarka służy wyłącznie do ładowania akumulatora. Nie można jej używać do zasilania drukarki etykiet.

### Aby naładować akumulator, należy:

- 1 Podłączyć ładowarkę do złącza znajdującego się w górnej części drukarki etykiet.
- 2 Podłączyć drugi koniec przewodu ładowarki do gniazda sieciowego. Patrz Rysunek 3.

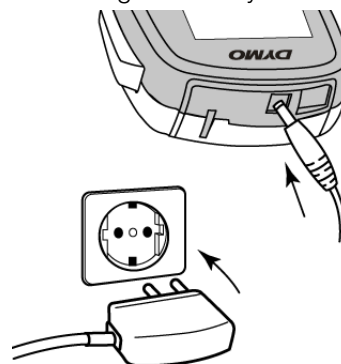

Rysunek 3

⚠ Przeczytać zasady bezpieczeństwa dotyczące akumulatorów litowo-jonowych – patrz strona 17.

### Wymowanie akumulatora

Jeśli drukarka etykiet nie będzie używana przez dłuższy czas, należy wyjąć z niej akumulator.

⚠ Przed dotknięciem akumulatora litowo-jonowego należy upewnić się, że ładowarka jest odłączona.

### Aby wyjąć akumulator, należy:

- 1 Odłączyć ładowarkę.
- 2 Zsunąć pokrywę komory akumulatora z drukarki etykiet. Patrz Rysunek 2.
- 3 Wyjąć akumulator z komory akumulatora.

⚠ Przeczytać zasady bezpieczeństwa dotyczące akumulatorów litowo-jonowych – patrz strona 17.

## Wkładanie kasety z etykietami

Drukarka etykiet jest dostarczana wraz z rozruchową kasetą z etykietami. W drukarce wykorzystywane są kasety z etykietami DYMO D1 o szerokości 6 mm (1/4"), 9 mm (3/8") lub 12 mm (1/2"). Informacje dotyczące zakupu dodatkowych kasety z etykietami można znaleźć na stronie internetowej [www.dymo.com](http://www.dymo.com).

### Aby włożyć kasetę z etykietami, należy:

- 1 Unieść pokrywę kasety etykiet, aby otworzyć przegródkę na etykiety. Patrz Rysunek 4.

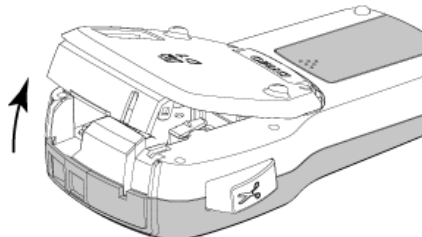

Rysunek 4

- 2 Sprawdzić w okienku kasety, czy taśma i wstęga są naprężone i czy taśma przechodzi między prowadnicami etykiet. Patrz Rysunek 5.

Jeśli to konieczne, obrócić szpulę nawijania wstęgi zgodnie z ruchem wskazówek zegara, aby naprężyć wstęgę.

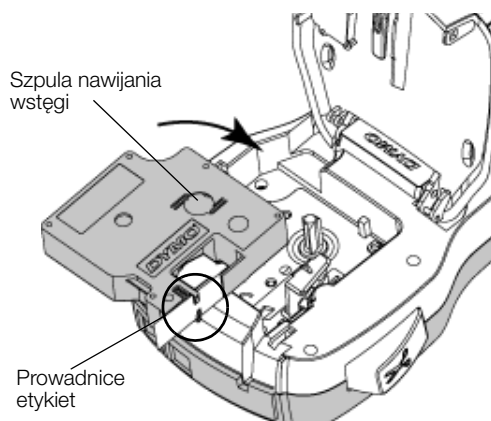

Rysunek 5

- 3 Wprowadzić kasetę i mocno nacisnąć, aż do zatrzaśnięcia na miejscu. Patrz Rysunek 6.

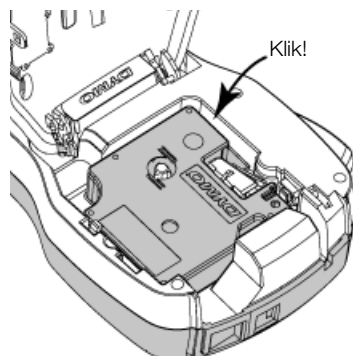



Rysunek 6

- 4 Zamknąć pokrywę kasety etykiet.

## Używanie drukarki etykiet po raz pierwszy

Po pierwszym włączeniu zasilania wyświetlany jest monit o wybranie języka, jednostek miary i szerokości etykiety. Wybrane opcje pozostają ustawione do chwili ich zmiany.

Opcje te można zmienić naciskając przycisk , a następnie wybierając .

### Aby skonfigurować drukarkę etykiet, należy:

- 1 Nacisnąć przycisk , aby włączyć zasilanie.
- 2 Wybrać język i nacisnąć przycisk **OK**.
- 3 Wybrać cale lub milimetry i nacisnąć przycisk **OK**.
- 4 Wybrać szerokość kasety z etykietami znajdującej się aktualnie w drukarce etykiet i nacisnąć przycisk **OK**.

 Po każdym włożeniu kasety z etykietami do drukarki etykiet, użytkownik jest proszony o ustawienie szerokości etykiet, aby poinformować drukarkę o aktualnie używanym rozmiarze etykiety.

Można już wydrukować swoją pierwszą etykiety.

### Aby wydrukować etykiety, należy:

- 1 Za pomocą klawiatury wprowadzić tekst, aby utworzyć prostą etykiety.
- 2 Nacisnąć przycisk . Etykieta zostanie wydrukowana.
- 3 Nacisnąć przycisk gilotyny, aby odciąć etykiety.
- 4 Zdjąć spodnią warstwę z etykiety, aby odsłonić klej, a następnie przytwierdzić etykiety.

Oddzielić spodnią warstwę etykiety



**Gratulujemy!** Właśnie wydrukowano pierwszą etykiety. Prosimy czytać dalej, aby dowiedzieć się więcej na temat funkcji dostępnych przy tworzeniu etykiet.

## Funkcje drukarki etykiet

Zalecamy zapoznanie się z położeniem przycisków funkcyjnych drukarki. Patrz Rysunek 1 na stronie 4. Poniższe punkty opisują szczegółowo każdą z funkcji.

### Zasilanie

Przycisk  włącza i wyłącza zasilanie. Po dwóch minutach bezczynności następuje automatyczne wyłączenie zasilania.

Jeżeli zasilanie zostanie wyłączone ręcznie lub automatycznie, tekst etykiety i ustawienia stylu dla ostatniej etykiety zostaną zapamiętane i wyświetlone po ponownym włączeniu zasilania.

## Wyświetlacz LCD

Dzięki nowemu wyświetlaczowi graficznemu oferowanemu wyłącznie przez firmę DYMO, większość wybranych efektów formatowania jest widoczna natychmiast.

Wybranie funkcji jest sygnalizowane wyświetleniem odpowiednich wskaźników funkcji w kolorze czarnym u góry i z boku wyświetlacza.

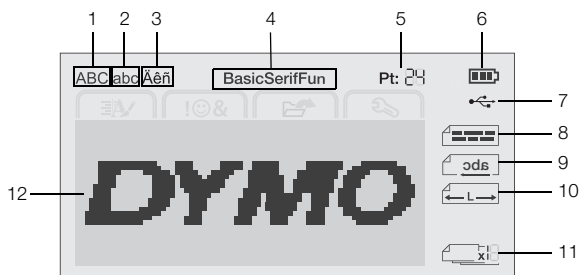

- |   |                      |    |                            |
|---|----------------------|----|----------------------------|
| 1 | Wielkie litery       | 7  | Połączenie USB             |
| 2 | Małe litery          | 8  | Wyrównanie tekstu          |
| 3 | Znaki diakrytyczne   | 9  | Tekst lustrzany            |
| 4 | Czcionka             | 10 | Etykieta o stałej długości |
| 5 | Wielkość tekstu      | 11 | Numeracja automatyczna     |
| 6 | Wskaźnik akumulatora | 12 | Obszar edycji              |

## Klawisze nawigacji

Klawisze nawigacji pozwalają na poruszanie się po opcjach wyboru menu: <, >, ^, oraz v. Następnie nacisnąć klawisz OK w celu dokonania wyboru. Używając klawiszy nawigacji można również dokonać przeglądu i edycji etykiety.

### Anuluj

Naciśnięcie ↶ powoduje wyjście z menu bez dokonywania wyboru.

### Backspace

Naciśnięcie przycisku ✕ usuwa znak na lewo od kursora.

### Tryb wielkich liter (Caps)

Naciśnięcie przycisku A↔a powoduje włączenie lub wyłączenie wielkich liter. Gdy tryb wielkich liter (Caps) jest włączony, wszystkie litery będą drukowane jako wielkie. Tryb CAPS jest domyślnie włączony. Gdy tryb CAPS jest wyłączony, wszystkie litery są wpisywane jako małe.

### Nowa etykieta/Kasuj

Przycisk ↵\* daje możliwość usunięcia tekstu etykiety i zachowania formatowania lub usunięcia zarówno tekstu, jak i formatowania.

### Wielkość tekstu

Naciśnięcie AA zmienia wielkość tekstu etykiety, przy czym aktualna wielkość tekstu jest widoczna na wyświetlaczu LCD.

## Klawisze formatowania

Naciśnięcie **B**, **I** lub **U** włącza i wyłącza pogrubienie tekstu, kursywę i podkreślenie.

## Tekst pionowy

Naciśnięcie przycisku <↻> włącza lub wyłącza tekst pionowy.

## Menu

Naciśnięcie  wyświetla karty Format, Wstaw, Otwórz i Ustawienia. Opcje na tych kartach służą do zmieniania wyglądu etykiety, wstawiania grafiki i symboli, otwierania zapisanego tekstu i etykiet oraz zmieniania ustawień drukarki.

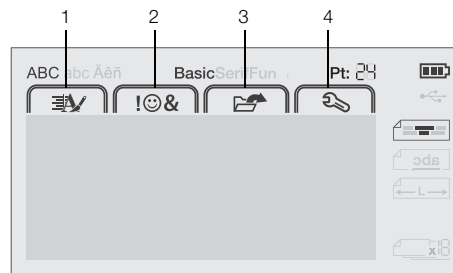

- |   |              |   |                  |
|---|--------------|---|------------------|
| 1 | Karta Format | 3 | Karta Otwórz     |
| 2 | Karta Wstaw  | 4 | Karta Ustawienia |

## Formatowanie etykiety

Aby udoskonalić wygląd etykiet, można wybrać spośród wielu opcji formatowania.

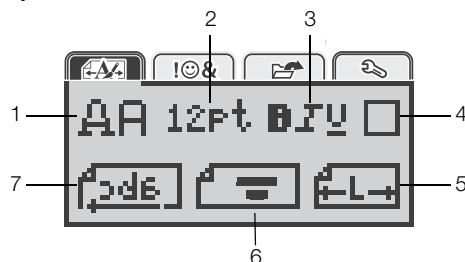

- |   |                 |   |                   |
|---|-----------------|---|-------------------|
| 1 | Typ czcionki    | 5 | Długość etykiety  |
| 2 | Wielkość tekstu | 6 | Wyrównanie tekstu |
| 3 | Styl tekstu     | 7 | Tekst lustrzany   |
| 4 | Obramowania     |   |                   |

## Zmianianie typu czcionki

Do tworzenia etykiet dostępne są trzy typy czcionek:

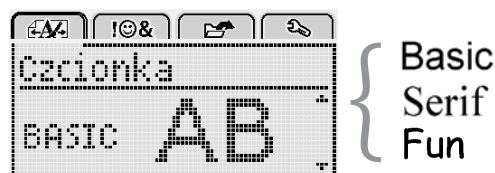

### Aby zmienić typ czcionki, należy:

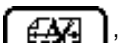
- 1 Nacisnąć przycisk , wybrać , a następnie nacisnąć przycisk **OK**.
- 2 Wybrać **AA**, a następnie nacisnąć **OK**.
- 3 Nacisnąć **^** lub **v** aby wybrać typ czcionki, a następnie nacisnąć przycisk **OK**.

## Zmianianie wielkości tekstu

Do tworzenia etykiet dostępnych jest sześć rozmiarów tekstu:

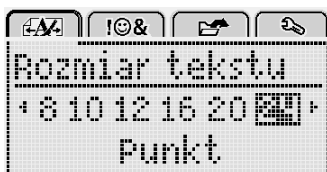

Dostępne rozmiary tekstu są uzależnione od wybranej szerokości etykiety.

Dla etykiet z pojedynczym wierszem tekstu:

Szerokość etykiety	Dostępny rozmiar tekstu
6 mm (1/4")	8, 10, 12 punktów
9 mm (3/8")	8, 10, 12, 16, 20 punktów
12 mm (1/2")	8, 10, 12, 16, 20, 24 punkty

Dla etykiet z dwoma wierszami tekstu:

Szerokość etykiety	Dostępny rozmiar tekstu
9 mm (3/8")	8, 10 punktów
12 mm (1/2")	8, 10, 12 punktów

Wielkość tekstu dotyczy wszystkich znaków na danej etykiecie.

Aby zmienić wielkość tekstu, należy:

- 1 Nacisnąć przycisk , wybrać , a następnie nacisnąć przycisk **OK**.
- 2 Wybrać aktualną wielkość tekstu, a następnie nacisnąć przycisk **OK**.
- 3 Nacisnąć **<** lub **>** aby wybrać wielkość tekstu, a następnie nacisnąć przycisk **OK**.

💡 Wielkość tekstu można również szybko zmieniać przy użyciu klawisza wielkości tekstu **AAA**.

## Zmianianie stylu tekstu

Dostępnych jest siedem stylów tekstu:

Normalny	AaBb
Pogrubienie	<b>AaBb</b>
Kursywa	<i>AaBb</i>
Podkreślenie	<u>AaBb</u>
Pionowy	⏏
Kontur	AaBb
Cień	AaBb

Aby zmienić styl tekstu, należy:

- 1 Nacisnąć przycisk , wybrać , a następnie nacisnąć przycisk **OK**.
- 2 Wybrać **B**, **I** lub **U**, a następnie nacisnąć **OK**.
- 3 Nacisnąć **Λ** lub **V** aby wybrać styl tekstu, a następnie nacisnąć przycisk **OK**.

💡 Styl tekstu można również szybko zastosować przy użyciu klawiszy formatowania **B**, **I** lub **U**.

Niektóre style tekstu można łączyć ze sobą. W celu połączenia stylów należy użyć klawiszy formatowania.

W przypadku stosowania podkreślenia w etykietach wielowierszowych, wszystkie wiersze są podkreślone.

## Dodawanie obramowań

Tekst można wyeksponować dodając styl obramowania.

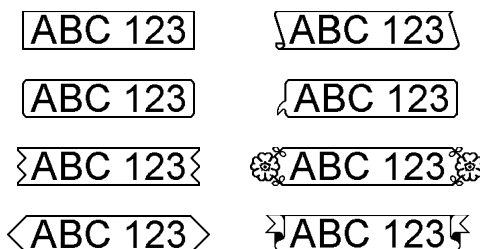
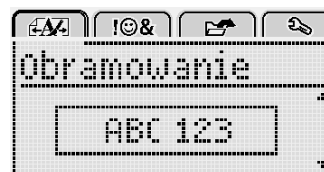

Aby dodać obramowanie, należy:

- 1 Nacisnąć przycisk , wybrać , a następnie nacisnąć przycisk **OK**.
- 2 Wybrać , a następnie nacisnąć **OK**.
- 3 Nacisnąć **Λ** lub **V** aby wybrać styl obramowania, a następnie nacisnąć przycisk **OK**.

Podczas stosowania obramowań na etykietach dwuwierszowych, oba wiersze są otoczone wspólnym obramowaniem.

## Stosowanie tekstu lustrzanego

Format Odbicie lustrzane pozwala drukować tekst etykiet od prawej do lewej, czyli tak, jak byłby widoczny w lustrze.

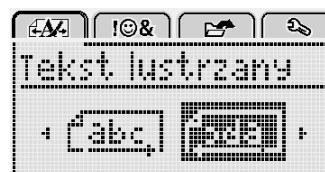

Aby zastosować tekst lustrzany, należy:

- 1 Nacisnąć przycisk , wybrać , a następnie nacisnąć przycisk **OK**.
- 2 Wybrać , a następnie nacisnąć **OK**.
- 3 Nacisnąć **<** lub **>** aby wybrać , a następnie nacisnąć **OK**.

## Tworzenie etykiet pionowych

Tekst można drukować tak, aby etykietę można było odczytać pionowo.

Aby utworzyć etykietę pionową, należy:

- 1 Nacisnąć przycisk **⏏**.
- 2 Wprowadzić tekst.
- 3 Nacisnąć przycisk , aby wydrukować.

Styl podkreślenia nie jest drukowany na etykiecie pionowej.





## Tworzenie etykiet o stałej długości

Długość etykiety jest zwykle określana automatycznie na podstawie długości tekstu. Można jednak wybrać opcję ustawiania długości etykiety odpowiednio do konkretnego zastosowania.

W przypadku wybrania stałej długości etykiety, rozmiar tekstu na etykiecie jest automatycznie skalowany tak, aby zmieścił się na etykiecie. Jeśli dopasowanie tekstu do etykiety o stałej długości nie jest możliwe, wyświetlany jest komunikat informujący o konieczności wydrukowania etykiety o zmiennej długości. Długość etykiety o stałej długości można wybrać w zakresie od 40 mm (1,5") do 400 mm (15").

### Aby ustawić stałą długość, należy:

- 1 Nacisnąć przycisk , wybrać , a następnie nacisnąć przycisk **OK**.
- 2 Wybrać , a następnie nacisnąć **OK**.
- 3 Nacisnąć **<** lub **>** aby wybrać **Stała**.

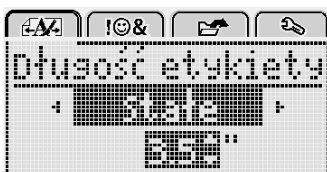

- 4 Nacisnąć **▲** lub **▼** aby wybrać długość etykiety, lub wprowadzić długość etykiety za pomocą klawiszy numerycznych.
- 5 Nacisnąć przycisk **OK**.

Ustawienie stałej długości pozostaje aktywne do momentu powrotu do długości zmiennej.



## Wyrównywanie tekstu

Tekst na etykietach można wyrównywać do lewej lub do prawej. Domyślne ustawienie wyrównywania to wyśrodkowanie.

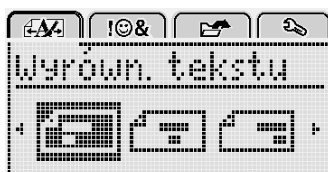
Ustawienia wyrównania tekstu dotyczą tylko etykiet o stałej długości. Etykiety o zmiennej długości są zawsze wyrównywane do środka.

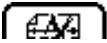

### Aby zmienić wyrównanie tekstu, należy:



- 1 Nacisnąć przycisk , wybrać , a następnie nacisnąć przycisk **OK**.
- 2 Wybrać , a następnie nacisnąć **OK**.
- 3 Nacisnąć **<** lub **>** aby wybrać wyrównanie tekstu, a następnie nacisnąć przycisk **OK**.

## Tworzenie etykiet dwuwierszowych

Drukowane etykiety mogą zawierać maksymalnie dwa wiersze. Na etykietach 6 mm (1/4 cala) można wydrukować tylko jeden wiersz tekstu.

W przypadku dwuwierszowej etykiety pionowej, drugi wiersz tekstu zostanie wydrukowany z prawej strony pierwszego wiersza.

### Aby utworzyć etykietę dwuwierszową, należy:

- 1 Wpisać tekst pierwszego wiersza i nacisnąć przycisk .
- 2 Wpisać tekst drugiego wiersza.
- 3 Nacisnąć przycisk , aby wydrukować.

## Stosowanie grafiki, symboli i znaków specjalnych



W etykietach można stosować grafikę, symbole, znaki interpunkcyjne i inne znaki specjalne.

### Dodawanie symboli

Drukarka obsługuje rozszerzony zestaw symboli, który przedstawiono poniżej.

?	!	_	-	:
,	"	,	.	;
'	i	¿	/	\
&	@	#	%	‰
	(	)	{	}
[	]	°	•	*
+	-	x	÷	√
^	~	≈	=	≠
±	<	>	≤	≥
€	£	\$	¢	¥
©	®	©	™	§
1/3	2/3	1/8	5/8	7/8
1/4	1/2	3/4	3/8	
0	1	2	3	4
5	6	7	8	9
0	1	2	3	4
5	6	7	8	9
α	β	γ	δ	ε
ζ	η	θ	ι	κ
λ	μ	ν	ξ	ο
π	ρ	σ	τ	υ
φ	χ	ψ	ω	
Α	Β	Γ	Δ	Ε
Ζ	Η	Θ	Ι	Κ
Λ	Μ	Ν	Ξ	Ο
Π	Ρ	Σ	Τ	Υ
Φ	Χ	Ψ	Ω	

### Aby wstawić symbol, należy:

- 1 Nacisnąć przycisk , wybrać , a następnie nacisnąć przycisk **OK**.
- 2 Wybrać **Symbole**, a następnie nacisnąć przycisk **OK**.
- 3 Naciskać klawisze nawigacji, aby wybrać symbol.
- 4 Nacisnąć **OK**, aby dodać symbol do etykiety.

💡 Symbol można szybko dodać naciskając klawisz **.,#**.

## Dodawanie grafiki

Drukarka etykiet zawiera przedstawione poniżej grafiki.

### Aby wstawić grafikę, należy:

- 1 Nacisnąć przycisk , wybrać , a następnie nacisnąć przycisk **OK**.
- 2 Wybrać **Clip Art**, a następnie nacisnąć **OK**.
- 3 Nacisnąć klawisze nawigacji, aby wybrać obraz.
- 4 Nacisnąć **OK**, aby dodać obraz do etykiety.

### Dodawanie znaków diakrytycznych

Drukarka etykiet obsługuje rozszerzony zestaw znaków alfabetu łacińskiego. Znaki diakrytyczne można dodawać na dwa sposoby:

- Nacisnąć przycisk , a następnie znak litery.
- Nacisnąć i przytrzymać znak litery.

Po naciśnięciu znaku litery zostaną wyświetlone wszystkie dostępne odmiany tej litery.

Na przykład: po naciśnięciu i przytrzymaniu litery **a**, wyświetlą się litery **a à â ã** i tak dalej, aż do wyczerpania wszystkich dostępnych możliwości.

### Aby dodać znaki diakrytyczne, należy:

- 1 Nacisnąć i przytrzymać znak litery.  
Wyświetlone zostaną wersje diakrytyczne tej litery.
- 2 Nacisnąć **<** lub **>** aby wybrać żądaną literę, a następnie nacisnąć przycisk **OK**.

### Wstawianie daty i godziny

W tworzonych etykietach można wstawiać bieżącą datę i godzinę. Format daty i godziny zależy od formatu wybranego w ustawieniach drukarki etykiet.

### Aby ustawić format daty i godziny, należy:

- 1 Nacisnąć przycisk , wybrać , a następnie nacisnąć przycisk **OK**.
- 2 Wybrać , a następnie nacisnąć **OK**.
- 3 Wybrać **Notacja**, a następnie nacisnąć przycisk **OK**.
- 4 Wybrać żądany format daty lub daty i godziny, a następnie nacisnąć **OK**.

### Aby ustawić datę, należy:

- 1 Nacisnąć przycisk , wybrać , a następnie nacisnąć przycisk **OK**.
- 2 Wybrać , a następnie nacisnąć **OK**.
- 3 Wybierz opcję **Ustaw datę**, a następnie nacisnąć przycisk **OK**.
- 4 Za pomocą klawiszy nawigacji wybrać bieżący dzień, miesiąc i rok.
- 5 Nacisnąć **OK**, a następnie nacisnąć dwukrotnie , aby powrócić do obszaru edycji.

### Aby ustawić godzinę, należy:

- 1 Nacisnąć przycisk , wybrać , a następnie nacisnąć przycisk **OK**.
- 2 Wybrać , a następnie nacisnąć **OK**.
- 3 Wybrać **Ustaw godzinę**, a następnie nacisnąć **OK**.
- 4 Za pomocą klawiszy nawigacji wybrać bieżącą godzinę i minuty.
- 5 Nacisnąć **OK**, a następnie nacisnąć dwukrotnie , aby powrócić do obszaru edycji.

### Aby wstawić datę i godzinę, należy:

- 1 Nacisnąć przycisk , wybrać , a następnie nacisnąć przycisk **OK**.
- 2 Wybrać opcję **Data i godzina**, a następnie nacisnąć przycisk **OK**.



Data i godzina zostaną wstawione na etykiecie.

### Stosowanie numeracji automatycznej

Za pomocą numeracji automatycznej można drukować serie do 10 etykiet jednocześnie.

Na etykiecie można dodać numerację liczbową (0, 1, 2...9), wielkie litery (A, B, C...Z) lub małe litery (a, b, c...z). Można również dodać tekst z lewej i z prawej strony numeracji automatycznej.

**Aby dodać automatyczną numerację na etykiecie, należy:**

- 1 Nacisnąć przycisk , wybrać , a następnie nacisnąć przycisk **OK**.
- 2 Wybrać **Numeracja automatyczna**, a następnie nacisnąć **OK**.
- 3 Wybrać żądany typ numeracji automatycznej, a następnie nacisnąć przycisk **OK**.
- 4 Za pomocą klawiszy nawigacji wybrać wartość początkową i końcową, a następnie nacisnąć **OK**.

Numeracja automatyczna zostanie dodana do etykiety, a na wyświetlaczu LCD widoczna będzie liczba etykiet w serii.

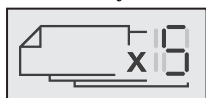

### Usuwanie numeracji automatycznej

Numeracja automatyczna jest umieszczana na etykiecie jako jeden znak.

**Aby usunąć numerację automatyczną:**

- 1 Ustawić kursor na końcu tekstu numeracji automatycznej na wyświetlaczu.
- 2 Nacisnąć przycisk .



### Zmianienie ustawień

Dostępne są różne opcje pozwalające dostosować drukarkę etykiet do własnych potrzeb. Można wybrać język wyświetlacza, jednostki miary oraz ustawić szerokość etykiety.

#### Zmianianie języka

Istnieje możliwość zmiany języka wyświetlacza drukarki etykiet, tak aby umożliwić pracę w języku, który najlepiej zna użytkownik.

**Aby zmienić język, należy:**

- 1 Nacisnąć przycisk , wybrać , a następnie nacisnąć przycisk **OK**.
- 2 Wybrać aktualny język, a następnie nacisnąć przycisk **OK**.
- 3 Nacisnąć **▲** lub **▼** aby wybrać żądany język, a następnie nacisnąć przycisk **OK**.

#### Ustawianie szerokości etykiety

Po każdym włożeniu kasety z etykietami do drukarki etykiet, użytkownik jest proszony o ustawienie szerokości etykiet, aby poinformować drukarkę o aktualnie używanym rozmiarze etykiet.

Niektóre z dostępnych funkcji projektowania etykiet zależą od szerokości etykiety. Można zmienić ustawienie szerokości etykiety w dowolnym momencie, bez względu na to, jaka kaseeta z etykietami jest aktualnie umieszczona w drukarce etykiet.

**Aby zmienić ustawienie szerokości etykiety, należy:**

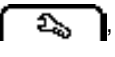
- 1 Nacisnąć przycisk , wybrać , a następnie nacisnąć przycisk **OK**.
- 2 Wybrać aktualną szerokość etykiety, a następnie nacisnąć przycisk **OK**.
- 3 Nacisnąć **<** lub **>** aby wybrać żądaną szerokość etykiety, a następnie nacisnąć przycisk **OK**.

#### Ustawianie jednostek miary

Można wybrać pracę w jednostkach angielskich (cale) lub metrycznych. Jednostki metryczne są ustawione domyślnie.

**Aby zmienić domyślne jednostki miary, należy:**

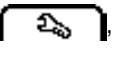
- 1 Nacisnąć przycisk , wybrać , a następnie nacisnąć przycisk **OK**.
- 2 Wybrać  $\frac{1}{8}$ mm, a następnie nacisnąć **OK**.
- 3 Nacisnąć **<** lub **>** aby wybrać cale lub milimetry.
- 4 Nacisnąć przycisk **OK**.

#### Opcje drukowania

Istnieje możliwość podglądu układu etykiety oraz drukowania wielu kopii.

#### Wyświetlanie podglądu układu etykiety

Przed wydrukowaniem etykiety można wyświetlić podgląd jej wielkości i układu.

**Aby wyświetlić podgląd układu etykiety, należy:**

- ▶ Nacisnąć przycisk  i przytrzymać przez kilka sekund.

Zostaną wyświetlone informacje o długości, szerokości i układzie etykiety.

#### Drukowanie wielu etykiet

Można wydrukować maksymalnie dziesięć kopii jednej etykiety.

**Aby wydrukować wiele etykiet, należy:**

- 1 Nacisnąć przycisk  i przytrzymać przez kilka sekund.
- 2 Nacisnąć **▲** lub **▼**, aby wybrać liczbę kopii do wydrukowania i nacisnąć **OK**.

Po zakończeniu drukowania, liczba kopii do wydrukowania przyjmie ponownie domyślną wartość 1.

## Używanie pamięci drukarki etykiet

Drukarka dysponuje dużą i funkcjonalną pamięcią, w której można zapisać nawet dziewięć często używanych etykiet. Możliwe jest przywoływanie zapisanych etykiet, a także wstawianie zapisanego tekstu do bieżącej etykiety.

### Zapisywanie etykiety

Można zapisać maksymalnie dziewięć często używanych etykiet. Zapisanie etykiety powoduje zapisanie jej tekstu i formatowania.

#### Aby zapisać bieżącą etykietę, należy:



- 1 Nacisnąć przycisk .  
Zostanie wyświetlona pierwsza dostępna pozycja pamięci.
- 2 Do poruszania się między pozycjami służą przyciski nawigacji.  
Nową etykietę można zapisać w dowolnej pozycji pamięci.
- 3 Wybrać pozycję pamięci, a następnie nacisnąć przycisk **OK**.

Etykieta zostanie zapisana i nastąpi powrót do etykiety.

### Otwieranie zapisanych etykiet

Zapisane w pamięci etykiety można z łatwością otworzyć.

#### Aby otworzyć zapisane etykiety, należy:

- 1 Wykonać jedną z następujących czynności:
  - Nacisnąć przycisk  i przytrzymać przez kilka sekund.
  - Nacisnąć przycisk , a następnie wybrać .  
Zostanie wyświetlona pierwsza pozycja pamięci.
- 2 Nacisnąć **▲** lub **▼** aby wybrać etykietę, a następnie nacisnąć **OK**.

Wybrana etykieta zostanie otwarta w obszarze edycji.

### Wstawianie zapisanego tekstu

Tekst z zapisanej etykiety można wstawić do bieżącej etykiety. Wstawiany jest tylko zapisany tekst, bez formatowania.

#### Aby wstawić zapisany tekst:

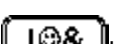
- 1 Ustawić kursor w miejscu etykiety, w którym należy wstawić tekst.
- 2 Nacisnąć przycisk , wybrać , a następnie nacisnąć przycisk **OK**.
- 3 Nacisnąć **▲** lub **▼** aby wybrać **Zapisany tekst**, a następnie nacisnąć **OK**.  
Zostanie wyświetlona pierwsza pozycja pamięci.
- 4 Nacisnąć **▲** lub **▼** aby wybrać tekst do wstawienia, a następnie nacisnąć **OK**.

Tekst zostanie wstawiony do bieżącej etykiety.

## Konserwacja drukarki etykiet

Drukarka zapewnia długą i bezawaryjną pracę przy niewielkich wymogach konserwacyjnych.

Aby drukarka działała prawidłowo, należy ją okresowo czyścić. Przy każdej wymianie kasety z etykietami należy wyczyścić ostrze gilotyny.

#### Aby wyczyścić ostrze gilotyny, należy:

- 1 Wyjąć kasetę z etykietami.
- 2 Nacisnąć i przytrzymać przycisk gilotyny, aby odsonić ostrze. Patrz Rysunek 7.

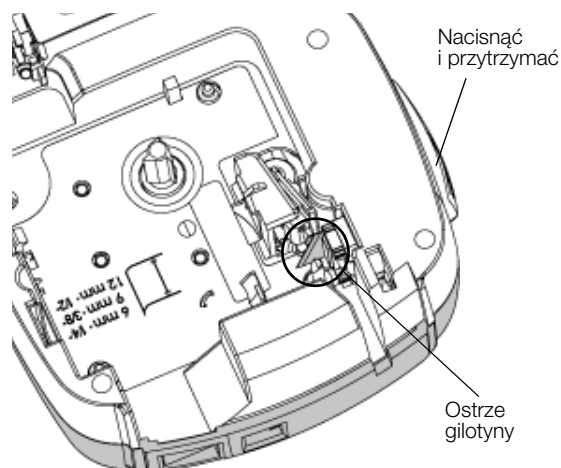

Rysunek 7

- 3 Wyczyścić obie strony ostrza wacikiem nasączonym alkoholem.

 Ostrze gilotyny jest bardzo ostre. Należy je czyścić ostrożnie.

#### Aby wyczyścić głowicę drukującą, należy:

- 1 Wyjąć kasetę z etykietami.
- 2 Wyjąć narzędzie do czyszczenia spod pokrywy przegródki na etykiety. Patrz Rysunek 8.
- 3 Delikatnie wytrzeć głowicę drukującą miękką końcówką narzędzia. Patrz Rysunek 8.

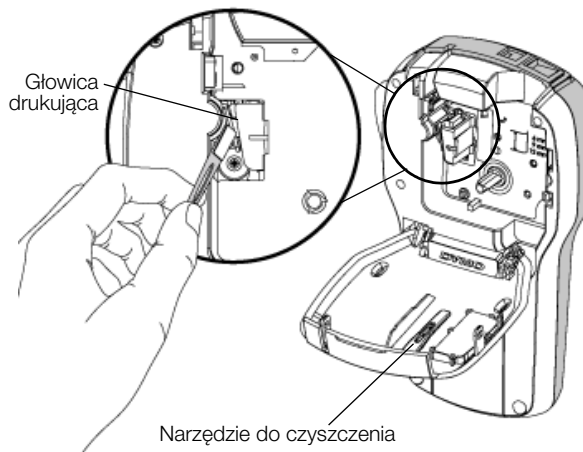

Rysunek 8

## Używanie drukarki etykiet z komputerem

Drukarka etykiet może być używana jako urządzenie autonomiczne lub drukować etykiety bezpośrednio z komputera, wykorzystując najnowszą wersję oprogramowania DYMO Label™.

### Instalowanie oprogramowania DYMO Label

Nie podłączać drukarki etykiet do komputera do czasu wyświetlenia stosownego monitu przez instalator oprogramowania.

#### Aby zainstalować oprogramowanie w systemie Windows®, należy:

- 1 Pobrać najnowszą wersję oprogramowania DYMO Label z części Support (Wsparcie) na stronie internetowej firmy DYMO pod adresem [www.dymo.com](http://www.dymo.com).
- 2 Zamknąć wszystkie otwarte aplikacje Microsoft Office.
- 3 Kliknąć dwukrotnie ikonę instalatora.  
Po kilku sekundach zostanie wyświetlony ekran instalacji.
- 4 Kliknąć przycisk **Install** (Instaluj) i postępować zgodnie z instrukcjami instalatora.

#### Aby zainstalować oprogramowanie w systemie Mac®, należy:

- 1 Pobrać najnowszą wersję oprogramowania DYMO Label z części (Wsparcie) na stronie internetowej firmy DYMO pod adresem [www.dymo.com](http://www.dymo.com).
- 2 Kliknąć dwukrotnie ikonę instalatora i postępować zgodnie z instrukcjami na ekranie.

## Podłączanie drukarki etykiet do komputera

Drukarkę etykiet można podłączyć do komputera za pomocą złącza USB umieszczonego w górnej części drukarki.

 Nie podłączać drukarki etykiet do komputera do czasu wyświetlenia stosownego monitu przez instalator oprogramowania.



Rysunek 9

#### Aby podłączyć drukarkę etykiet do komputera, należy:

- 1 Podłączyć kabel USB do portu USB, znajdującego się w górnej części drukarki etykiet. Patrz Rysunek 9.
- 2 Podłączyć drugi koniec kabla USB do dostępnego portu USB w komputerze.
- 3 Nacisnąć przycisk , aby włączyć drukarkę etykiet.
- 4 Jeśli zainstalowano więcej niż jedną drukarkę etykiet DYMO, należy wykonać następujące czynności:
  - a Kliknąć obraz drukarki w obszarze Drukuj oprogramowania DYMO Label.

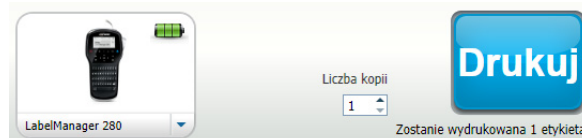

Wyświetlone zostają wszystkie drukarki etykiet zainstalowane na komputerze.

- b Wybrać drukarkę etykiet **LabelManager 280**.

Drukarka jest gotowa do drukowania etykiet z oprogramowania DYMO Label.

Więcej informacji zawiera temat **Używanie oprogramowania DYMO Label** na następnej stronie.

## Używanie oprogramowania DYMO Label

Poniższy rysunek przedstawia niektóre z ważniejszych funkcji dostępnych w oprogramowaniu DYMO Label .

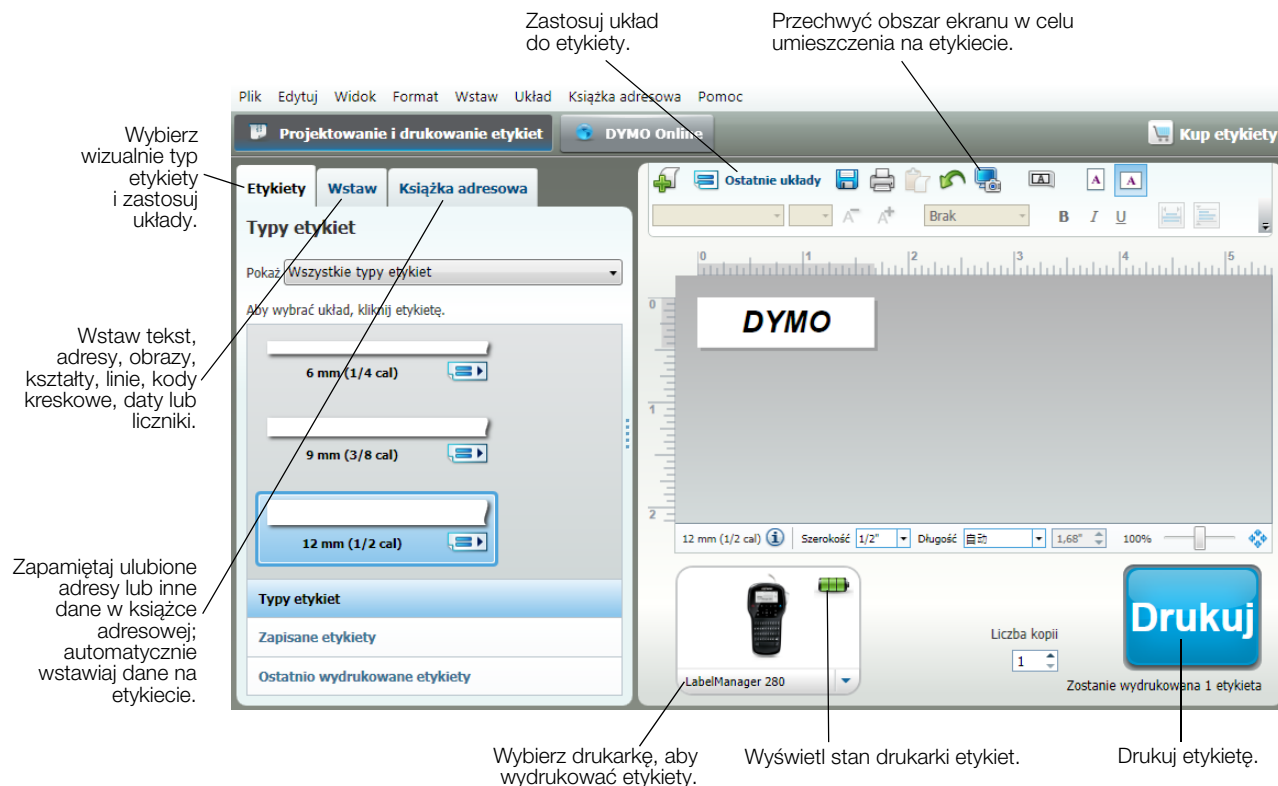

Pełne informacje szczegółowe na temat obsługi oprogramowania można znaleźć w Pomocy online.

W menu Pomoc można wyświetlić następujące elementy:

- Pomoc DYMO Label
- Instrukcja użytkownika DYMO Label
- Instrukcja użytkownika LabelManager 280

### Wyświetlanie stanu drukarki etykiet

Stan drukarki etykiet jest wyświetlany w obszarze Drukuj oprogramowania DYMO Label. Poniższa tabela zawiera opis możliwych stanów drukarki etykiet.

	Drukarka etykiet jest podłączona i trwa ładowanie akumulatora
	Drukarka etykiet jest podłączona i trwa ładowanie akumulatora; drukowanie nie jest możliwe
	Drukarka etykiet jest podłączona i akumulator nie jest ładowany
	Drukarka etykiet jest podłączona i akumulator nie jest ładowany; drukowanie nie jest możliwe
	Drukarka etykiet jest odłączona lub wyłączona
	Drukarka jest podłączona i występuje problem z akumulatorem

## Rozwiązywanie problemów

Poniżej przedstawiono problemy, które mogą wystąpić podczas eksploatacji drukarki oraz sposoby ich rozwiązania.

Problem/Komunikat o błędzie	Rozwiązanie
Brak obrazu na wyświetlaczu	<ul style="list-style-type: none"> <li>■ Upewnić się, czy drukarka jest włączona.</li> <li>■ Podłączyć zasilacz do drukarki etykiet, aby naładować akumulator. Patrz <b>Ładowanie akumulatora</b>.</li> </ul>
Słaba jakość wydruku	<ul style="list-style-type: none"> <li>■ Podłączyć zasilacz do drukarki etykiet, aby naładować akumulator. Patrz <b>Ładowanie akumulatora</b>.</li> <li>■ Wyczyścić głowicę drukującą. Patrz <b>Konserwacja drukarki etykiet</b>.</li> <li>■ Upewnić się, że kasetę z etykietami jest zainstalowana prawidłowo.</li> <li>■ Wymienić kasetę z etykietami.</li> </ul>
Automatyczna numeracja już wstawiona	<ul style="list-style-type: none"> <li>■ Numeracja automatyczna już znajduje się na etykiecie i nie można jej dodać więcej niż jeden raz do tej samej etykiety.</li> </ul>
Usterka akumulatora! Uszkodzony lub nieprawidłowo włożony akumulator.	<ul style="list-style-type: none"> <li>■ Sprawdzić, czy akumulator jest włożony prawidłowo. Patrz <b>Wkładanie akumulatora</b>.</li> <li>■ Wymienić akumulator.</li> </ul>
Odczekać <i>n</i> minut Ładowanie akumulatora	<ul style="list-style-type: none"> <li>■ Nie odłączać drukarki etykiet przed zakończeniem ładowania akumulatora. Patrz <b>Ładowanie akumulatora</b>.</li> </ul>
Zbyt wiele znaków! Przekroczono maksymalną liczbę znaków w buforze.	<ul style="list-style-type: none"> <li>■ Usunąć część lub całość tekstu z bufora.</li> <li>■ Zmniejszyć wielkość tekstu.</li> <li>■ Usunąć wiersze, aby dopasować tekst do szerokości etykiety.</li> <li>■ Włożyć kasetę z szerszymi etykietami.</li> </ul>
Nie znaleziono etykiety. Wprowadzić kasetę z etykietami Brak kasety.	<ul style="list-style-type: none"> <li>■ Otworzyć komorę na kasetę i włożyć kasetę z etykietami. Patrz <b>Wkładanie kasety z etykietami</b>.</li> </ul>
Zacięcie etykiety Wyjąć kasetę Silnik wyłączył się w wyniku zacięcia etykiety.	<ul style="list-style-type: none"> <li>■ Otworzyć komorę na kasetę z etykietami i wyjąć kasetę.</li> <li>■ Usunąć zaciętą etykietę likwidując zacięcie.</li> <li>■ Wyczyścić ostre gilotyny. Patrz <b>Konserwacja drukarki etykiet</b>.</li> <li>■ Upewnić się, że etykieta bez przeszkód przechodzi przez prowadnice etykiet w kasecie na etykiety, oraz że etykieta i wstęga są naprężone w okienku kasety. Patrz <b>Wkładanie kasety z etykietami</b>.</li> </ul>
Drukowanie...	<ul style="list-style-type: none"> <li>■ Nie jest wymagane żadne działanie. Komunikat znika po zakończeniu drukowania.</li> </ul>
Długość etykiety przekracza stałą długość Czy drukować etykietę o zmiennej długości?	<ul style="list-style-type: none"> <li>■ Nacisnąć <b>OK</b>, aby wydrukować etykietę o zmiennej długości.</li> <li>■ Usunąć część lub całość tekstu z bufora.</li> <li>■ Zmniejszyć wielkość tekstu.</li> <li>■ Usunąć wiersze, aby dopasować tekst do szerokości etykiety.</li> <li>■ Włożyć kasetę z szerszymi etykietami.</li> </ul>
<b>Zbyt wiele wierszy dla wybranej szerokości etykiety</b>	<ul style="list-style-type: none"> <li>■ Usunąć część lub całość tekstu z bufora.</li> <li>■ Zmniejszyć wielkość tekstu.</li> <li>■ Usunąć wiersze, aby dopasować tekst do szerokości etykiety.</li> <li>■ Włożyć kasetę z szerszymi etykietami.</li> <li>■ Zmienić na etykietę o zmiennej długości.</li> </ul>
Długość etykiety przekracza stałą długość	<ul style="list-style-type: none"> <li>■ Usunąć część tekstu.</li> <li>■ Wydrukować etykietę jako etykietę o zmiennej długości.</li> </ul>
<b>Naładować akumulator!</b>	<ul style="list-style-type: none"> <li>■ Podłączyć zasilacz do drukarki etykiet, aby naładować akumulator. Patrz <b>Ładowanie akumulatora</b>.</li> <li>■ Sprawdzić, czy akumulator jest włożony prawidłowo. Patrz <b>Wkładanie akumulatora</b>.</li> <li>■ Wymienić akumulator.</li> </ul>
Jak usunąć spodnią warstwę z etykiety?	<p>Etykiety DYMO posiadają łatwą do odklejenia dzieloną warstwę spodnią.</p> <ol style="list-style-type: none"> <li>1 Odnaleźć podział na spodniej warstwie etykiety.</li> <li>2 Delikatnie ścisnąć etykietę wzdłuż, składając w kierunku wydrukowanej strony etykiety. Spodnia warstwa etykiety zostanie oddzielona.</li> <li>3 Ostrożnie odkleić spodnią warstwę od etykiety.</li> </ol>

Dzielona etykieta

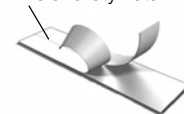

Jeśli potrzebna jest dalsza pomoc, prosimy odwiedzić stronę internetową firmy DYMO [www.dymo.com](http://www.dymo.com).

## Opinie o dokumentacji

Nieustannie staramy się opracowywać najwyższej jakości dokumentację dla naszych produktów. Opinie użytkowników są mile widziane.

Prosimy o przesyłanie uwag lub sugestii na temat naszych instrukcji obsługi. Do opinii prosimy dołączyć następujące informacje:

- nazwa produktu, numer modelu i numer strony instrukcji obsługi;
- krótki opis niedokładnych lub niejasnych instrukcji, miejsc wymagających dokładniejszego omówienia itp.

Ponadto czekamy na sugestie dotyczące dodatkowych tematów, które należałoby omówić w dokumentacji.

Wiadomości e-mail należy wysyłać na adres: **documentation@dymo.com**

Prosimy pamiętać, że ten adres e-mail służy wyłącznie do przesyłania opinii na temat dokumentacji. W przypadku pytań technicznych należy kontaktować się z działem obsługi klienta.

## Informacje o ochronie środowiska

Zakupione urządzenie zostało wyprodukowane z wydobytych i przetworzonych surowców naturalnych. Może ono zawierać substancje niebezpieczne dla zdrowia i środowiska.

Aby zapobiec przedostaniu się takich substancji do środowiska oraz zmniejszyć obciążenie zasobów naturalnych, zachęcamy do skorzystania z odpowiednich metod recyklingu. Recykling pozwala w trosce o środowisko przetworzyć i skierować do ponownego wykorzystania materiały z wyeksploatowanych urządzeń.

Symbol przekreślonego kosza na urządzeniu oznacza, że należy przekazać jej do recyklingu.



Aby uzyskać więcej informacji na temat zbierania, ponownego wykorzystania i recyklingu tego produktu, należy skontaktować się z miejscowymi lub regionalnymi organami administracyjnymi.

Firma DYMO chętnie udzieli dodatkowych informacji na temat wpływu naszych produktów na środowisko naturalne.



## Zasady bezpieczeństwa dotyczące akumulatora litowo-jonowego

Nieprawidłowe obchodzenie się z akumulatorem litowo-jonowym może spowodować wyciek, nagrzewanie się, wydzielanie dymu, wybuch lub pożar. Może to doprowadzić do pogorszenia parametrów lub wystąpienia usterki. Ponadto, może to spowodować uszkodzenie zabezpieczenia zainstalowanego w akumulatorze. Może to spowodować uszkodzenie urządzenia lub obrażenia ciała użytkownika. Należy ściśle przestrzegać poniższych instrukcji.

### Podczas ładowania akumulatora

---



#### NIEBEZPIECZEŃSTWO

**Aby zmniejszyć ryzyko związane z pożarem i wybuchem, którego wystąpienie może być przyczyną poważnych obrażeń ciała lub śmierci:**

- Niebezpieczeństwo wybuchu w przypadku niewłaściwego obchodzenia się, ładowania, utylizacji lub wymiany akumulatora. Należy wymieniać tylko na taki sam typ lub odpowiednik zalecany przez firmę DYMO.
  - Akumulator należy ładować za pomocą odpowiednich ładowarek, przestrzegając określonych warunków.
  - Nie podłączać bezpośrednio do gniazda elektrycznego lub ładowarki w gnieździe zapalniczki.
  - Akumulatora nie wolno przechowywać w pobliżu ognia lub w skrajnie wysokich temperaturach przekraczających 60°C (np. w pojazdach, w silnym, bezpośrednim świetle słonecznym).
  - Zabrania się zwierania akumulatorów w jakichkolwiek okolicznościach.
  - Zabrania się ładowania akumulatorów w pobliżu wysoce łatwopalnych przedmiotów.
- 



#### OSTRZEŻENIE

**Aby zmniejszyć ryzyko związane z pożarem i wybuchem, którego wystąpienie może być przyczyną poważnych obrażeń ciała lub śmierci, a także szkód majątkowych:**

- Jeśli ładowanie nie zakończy w określonym czasie, należy je przerwać.
  - Nigdy nie pozostawiać akumulatorów bez nadzoru podczas ładowania. Nie podejmować prób ładowania ogniwa, które jest uszkodzone.
  - Jeśli akumulator wydziela zapach, nagrzewa się, nastąpi jego odbarwienie albo deformacja, a także gdy zachowuje się nienormalnie podczas użytkowania, należy go natychmiast wyjąć z urządzenia lub ładowarki i zaprzestać użytkowania.
- 



#### PRZESTROGA

**Aby zmniejszyć ryzyko związane z zagrożeniami, których wystąpienie może być przyczyną pomniejszych lub średnich obrażeń ciała, a także szkód majątkowych:**

- Przed rozpoczęciem ładowania akumulatora należy dokładnie przeczytać niniejszą instrukcję.
  - Przed utylizacją ogniw litowych konieczne jest ich całkowite rozładowanie.
  - Akumulatory należy zawsze utylizować w sposób zgodny z lokalnymi, regionalnymi i krajowymi przepisami.
  - Ładowanie akumulatora jest dozwolone tylko w zakresie temperatur od 0°C do 45°C.
- 

### Podczas rozładowywania akumulatora

---



#### OSTRZEŻENIE

**Aby zmniejszyć ryzyko związane z pożarem i wybuchem, którego wystąpienie może być przyczyną poważnych obrażeń ciała lub śmierci, a także szkód majątkowych:**

- Akumulatora należy używać tylko w określonym urządzeniu.
  - Nie rozładowywać akumulatora w pobliżu ognia lub w skrajnie wysokich temperaturach przekraczających 60°C (np. w pojazdach, w silnym, bezpośrednim świetle słonecznym).
- 



#### PRZESTROGA

**Aby zmniejszyć ryzyko związane z zagrożeniami, których wystąpienie może być przyczyną pomniejszych lub średnich obrażeń ciała, a także szkód majątkowych:**

- Użytkowanie akumulatora jest dozwolone tylko w zakresie temperatur od -20°C do 60°C.
-