



# finder®

SWITCH TO THE FUTURE

## Moduły czasowe

SERIA  
86



Maszyny do ceramiki



Maszyny do obróbki papieru



Drukarki



Maszyny pakujące



Maszyny stolarskie



Zakłady przetwórstwa mleka



Maszyny włókiennicze

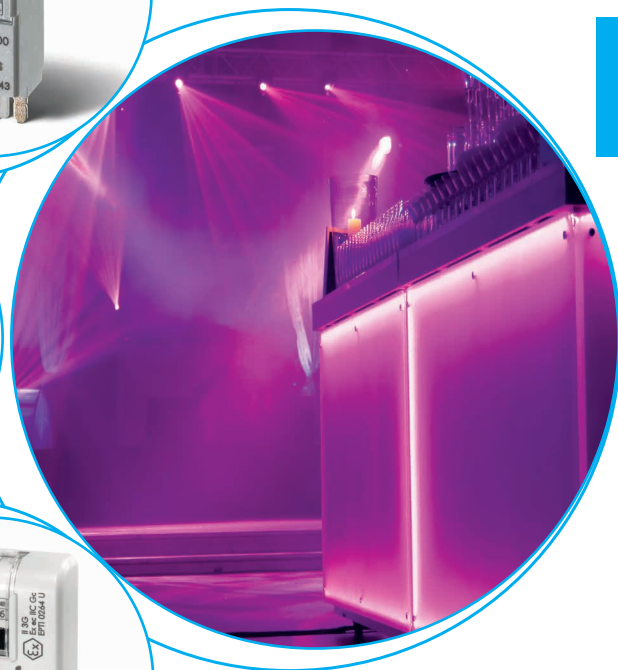
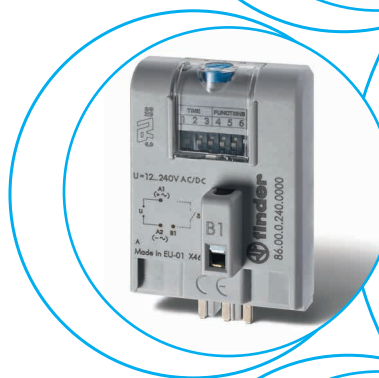



**Moduły czasowe do przekaźników i gniazd**

**86.00 - Wielofunkcyjny z uniwersalnym napięciem zasilania**

**86.30 - Dwufunkcyjny z uniwersalnym napięciem zasilania**

- Moduły czasowe serii 86.00 do gniazd typu 90, 92, 96 i serii 86.30 do gniazd typu 90, 92, 94, 95, 96, 97
- Zakres napięcia zasilania:  
12...240 V AC/DC (86.00)  
12...24 V AC/DC lub 230...240 V AC (86.30)
- Sygnalizacja LED
- Dostępne wersje ATEX

**86.00**



- Zakres czasowy: od 0.05 s do 100 h
- Wielofunkcyjny
- Pasują do gniazd 90.02, 90.03, 92.03, 96.04

**86.30**



- Zakres czasowy: od 0.05 s do 100 h
- Dwufunkcyjny
- Pasują do gniazd 90.02, 90.03, 92.03, 94.P3, 94.P4, 94.02, 94.03, 94.04, 95.P3, 95.P5, 95.03, 95.05, 96.02, 96.04, 97.P1, 97.P2, 97.01, 97.02

- AI:** Zadziałanie po nastawionym czasie  
**DI:** Włączenie na nastawiony czas  
**SW:** Praca cykliczna, symetryczna rozp. się od załączenia  
**BE:** Opóźnienie rozłączenia - odcieranie czasu od ujemnego zbocza impulsu sterującego  
**CE:** Opóźnienie załączenia (dodatnie zbocze) i wyłączenie (ujemne zbocze)  
**DE:** Opóźnienie rozłączenia - odcieranie czasu od dodatniego zbocza impulsu sterującego  
**EE:** Opóźnienie rozłączenia (od ujemnego zbocza)  
**FE:** Opóźnienie rozłączenia z sygn. START ON/OFF

- AI:** Opóźnienie załączenia  
**DI:** Załączanie na nastawiony czas

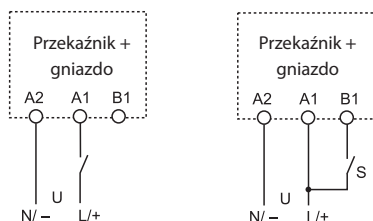

Schemat połączeń (bez sygnału START)

Schemat połączeń (z sygnałem START)

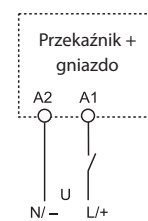

Schemat łączeniowy

\* Wersje ATEX znajdują się w tabeli "Pozostałe dane" na stronie pagina 4  
Wymiary patrz str. 5

**Dane zestyków\***

Ilość zestyków

Prąd znamionowy/maks. prąd załączenia A

Napięcie znamionowe/maks. nap. łączeniowe V AC

Maks. moc łączeniowa dla AC1 VA

Maks. moc łączeniowa dla AC15 (230 V AC) VA

Obciążenie silnikiem 1-faz. (230 V AC) kW

Zdolność rozłączania DC1: 30/110/220 V A

Min. moc łączeniowa mW (V/mA)

Standardowy materiał styków

**Dane cewki\***

Napięcie znamionowe (U<sub>N</sub>) V AC (50/60 Hz)

V DC

Pobór mocy AC/DC W

Zakres napięcia zasilania V AC (50/60 Hz)

DC

Parz przekaźniki serii 56, 60 i 62  
Uwaga: Nie używać z przekaźnikami 62.3x.x012.x300 i 62.3x.x012.x600

Patrz przekaźniki serii 40, 44, 46, 55, 56, 60, 62

**Dane ogólne**

Zakresy czasowe (0.05...1)s, (0.5...10)s, (5...100)s, (0.5...10)min, (5...100)min, (0.5...10)h, (5...100)h

Powtarzalność % ± 1

Czas odtwarzania ms ≤ 50

Minimalny impuls sterujący ms 50

Zakres dokładności % ± 5

Trwałość elektryczna AC1 cykle Parz przekaźniki serii 56, 60 i 62 Patrz przekaźniki serii 40, 44, 46, 55, 56, 60, 62

Temperatura otoczenia - pracy °C -20...+50 -20...+50

Stopień ochrony IP 20 IP 20

**Certyfikaty i dopuszczenia** (wg typu)



## Kod zamówienia

Przykład: moduł czasowy serii 86, wielofunkcyjny, napięcie zasilania: (12...240) V AC/DC.

8 6 . 0 0 . 0 . 2 4 0 . 0 0 0 0

**Seria** \_\_\_\_\_  
**Typ** \_\_\_\_\_  
 0 = Wielofunkcyjny (AI, DI, SW, BE, CE, DE, EE, FE)  
 3 = Dwufunkcyjny (AI, DI)  
**Ilość zestyków** \_\_\_\_\_  
 Patrz przekaźniki serii 40, 44, 46, 55, 56, 60, 62  
 Możliwość konfiguracji modułów czasowych z  
 przekaźnikami - zgodnie z tabelą poniżej

**Zasilanie**  
 024 = (12...24)V AC/DC (tylko 86.30)  
 120 = (110...125)V AC (tylko 86.30)  
 240 = (12...240)V AC/DC (tylko 86.00)  
 240 = (12...48) V AC/DC  
 (tylko 86.00.0.240.0073)  
 240 = (230...240)V AC (tylko 86.30)  
**Rodzaj napięcia cewki**  
 0 = AC (50/60 Hz)/DC  
 8 = AC (50/60 Hz)

## Konfiguracje

Liczba zestyków	Typ przekaźnika	Typ gniazda	Moduł czasowy
1	40.31	95.P3/95.03	86.30
1	40.61	95.P5/95.05	86.30
1	46.61	97.P1/97.01	86.30
2	40.52/44.52/44.62	95.P5/95.05	86.30
2	46.52	97.P2/97.02	86.30
2	55.32	94.P4/94.02	86.30
2	56.32	96.02	86.30
2	60.12	90.02	86.00/86.30
2	62.32	92.03	86.00/86.30
3	55.33	94.P3/94.03	86.30
3	60.13	90.03	86.00/86.30
3	62.33	92.03	86.00/86.30
4	55.34	94.P4/94.04	86.30
4	56.34	96.04	86.00/86.30

## H Pozostałe dane - moduły czasowe z ATEX

Kod	Napięcie znamionowe	Zakres działania	Temperatura otoczenia - pracy
86.00.0.240.0073	12-48 V AC/DC	10.2...60 V AC/DC	-20...+50°C
86.30.0.024.0073	12-24 V AC/DC	9.6...33.6 V AC/DC	-20...+50°C

## Znakowanie - wersje ATEX - ATEX, II 3G Ex nA nC IIC Gc

<b>ZNAKOWANIE</b>	
Specjalne oznaczenie ochrony przeciwybuchowej	
II	
Urządzenia przeznaczone do pracy na powierzchni (zakłady inne niż górnicze)	
3	
Kategoria 3: normalny stopień ochrony	
GAS	<b>G</b> Atmosfera wybuchowa ze względu na obecność oparów gazów
	<b>Ex ec</b> Zwiększone bezpieczeństwo
	<b>IIC</b> Grupa gazów
	<b>Gc</b> Stopień ochrony urządzeń
-20 °C ≤ Ta ≤ +50 °C Temperatura otoczenia	
<b>EPTI 17 ATEX 0264 U</b> EPTI: laboratorium wydające certyfikaty CE 17: rok wydania certyfikatu 0264: numer certyfikatu	
<b>U: element ATEX</b>	



## Dane ogólne

EMC specyfikacja				
Typ testu		Norma odniesienia	86.00	86.30
Wyładowania elektrostatyczne	kontaktowe	EN 61000-4-2	4 kV	nie dot.
	przez powietrze	EN 61000-4-2	8 kV	8 kV
Badanie odporności na promieniowanie EM (80 ÷ 1000 MHz)		EN 61000-4-3	10 V/m	10 V/m
Badanie odporności na szybkie serie impulsów (5-50 ns, 5 kHz) w torach zasilania		EN 61000-4-4	4 kV	2 kV
Bad. odp. na przepięcia (1.2/50 µs)	asymetryczne	EN 61000-4-5	4 kV	2 kV
	symetryczne	EN 61000-4-5	4 kV	1 kV
Badanie odporności na przewodzone sygnały EM (0.15...80 MHz) w torze zasilania		EN 61000-4-6	10 V	10 V
Emisja promieniowania i przewodowa		EN55022	klasa B	klasa B
Pozostałe dane		86.00	86.30	
Pobór prądu przez sygnał sterujący (B1)		mA	1	—
Straty mocy	bez obciążonych zestyków	W	0.1 (12 V) - 1 (230 V)	0.2
	przy prądzie znamionowym		Parz przekaźniki serii 56, 60 i 62	Patrz przekaźniki serii 40, 44, 46, 55, 56, 60, 62

## Zakresy czasów

1 2 3	1 2 3	1 2 3	1 2 3	1 2 3	1 2 3	1 2 3
(0.05...1)s	(0.5...10)s	(5...100)s	(0.5...10)min	(5...100)min	(0.5...10)h	(5...100)h

UWAGA: zakres czasowy oraz funkcja czasowa muszą być nastawione przed podaniem napięcia zasilania. W celu osiągnięcia minimalnego czasu pracy 0.05 sekundy niezbędne jest wykorzystanie funkcji z sygnałem START. Kiedy zakres nastaw jest bardzo krótki, należy brać pod uwagę czas zadziałania przekaźnika (zał/wył).

## Wymiary

Typ 86.00

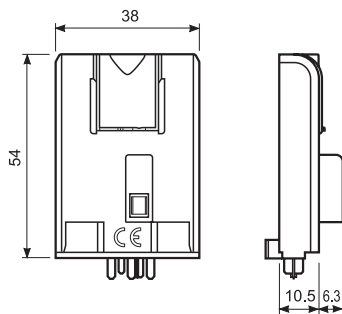

Typ 86.30

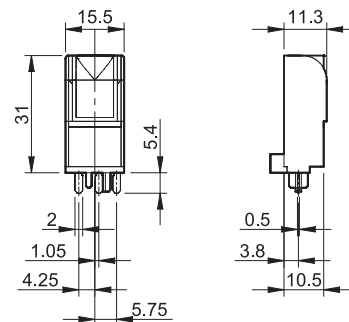

## Funkcje

**U** = Napięcie zasilania

**S** = Sygnał sterujący

= Stan zestyku zwiernego

LED Typ 86.00	LED Typ 86.30	Napięcie zasilania	Stan zestyku zwiernego
		OFF	Otwarty
		ON	Otwarty
		ON	Otwarty (odliczany czas)
		ON	Zamknięty

Bez sygnału START = Start po podaniu napięcia na zacisk A1.  
Z sygnałem START = Start po podaniu napięcia na zacisk B1.

## Schemat łączeniowy

### Typ 86.00

Bez sygnału START

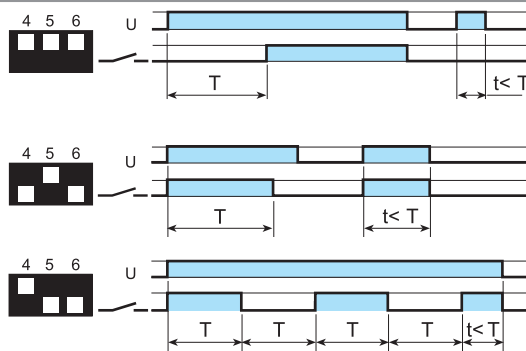
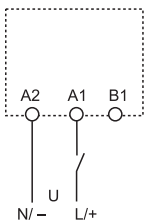

#### (AI) Opóźnienie załączenia

Podaj napięcie na przełącznik czasowy. Zwarcie wyjściowego zestyku następuje po upływie nastawionego czasu. Odłączenie napięcia powoduje rozwarcie zestyku wyjściowego.

#### (DI) Opóźnienie rozłączenia

Podaj napięcie na przełącznik czasowy. Zwarcie wyjściowego zestyku jest natychmiastowe. Po upływie ustawionego czasu zestyk jest rozwierany.

#### (SW) Symetryczny impulsator (cykl rozpoczyna od pracy)

Podaj napięcie na przełącznik czasowy. Zwarcie wyjściowego zestyku jest natychmiastowe. Cyklicznie są generowane impulsy tak długo, jak długo jest założone napięcie. Stosunek czasu zwarcia zestyku do czasu rozwarcia wynosi 1:1.

Z sygnałem START

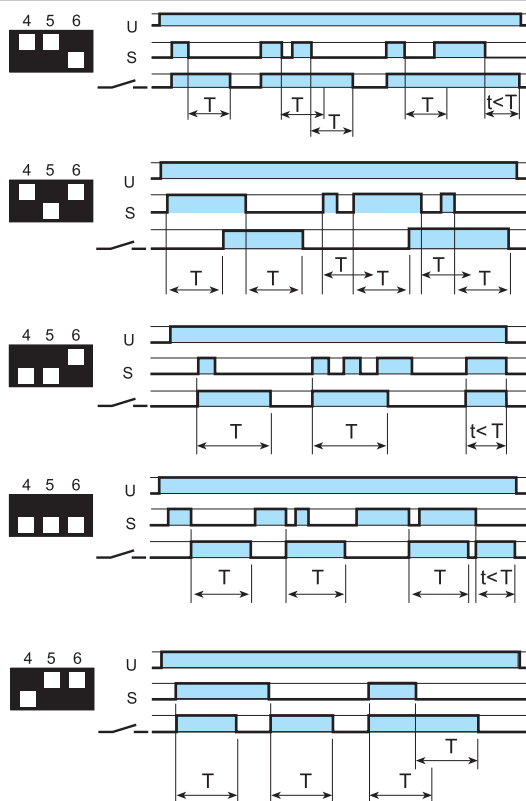
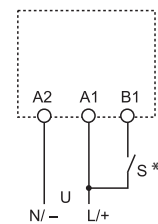

#### (BE) Opóźnienie rozłączenia z sygnałem START

Zasilanie jest ciągle podawane na cewkę przełącznika. Wyjściowy zestyk jest natychmiastowo zwierny po podaniu sygnału START. Zdjęcie sygnału START inicjuje odmierzenie czasu opóźnienia, po upływie którego wyjściowy zestyk jest rozwierany.

#### (CE) Opóźnienie załączenia i rozłączenia z sygnałem START

Zasilanie jest ciągle podawane na cewkę przełącznika. Podanie sygnału START powoduje odliczenie czasu opóźnienia, po jego upływie przełącznik zwierny zestyk wyjściowy. Zdjęcie sygnału START uruchamia odliczenie czasu opóźnienia, po upływie którego przełącznik rozwiera zestyk wyjściowy.

#### (DE) Opóźnienie rozłączenia z sygnałem START

Zasilanie jest ciągle podawane na cewkę przełącznika. Chwilowy lub ciągły sygnał START powoduje zwarcie zestyku wyjściowego i odmierzenie czasu opóźnienia. Zestyk zostaje zwarty podczas opóźnienia niezależnie od stanu sygnału START. Po jego upływie zestyk jest rozwierany.

#### (EE) Opóźnienie rozłączenia

Zasilanie jest ciągle podawane na cewkę przełącznika. Zdjęcie sygnału START uruchamia zwarcie zestyku wyjściowego i odmierzenie czasu opóźnienia. Zestyk zostaje zwarty podczas czasu opóźnienia niezależnie od stanu sygnału START. Po jego upływie zestyk jest rozwierany.

#### (FE) Opóźnienie rozłączenia z sygnałem START ON/OFF.

Zasilanie jest ciągle podawane na cewkę przełącznika. Zarówno otwarcie jak i zamknięcie obwodu START inicjuje zwarcie styku wyjściowego. W obydwu przypadkach następuje odliczenie czasu, po którym styk się rozwiera.

\* Przy zasilaniu DC potencjał "+" musi być podłączony do zacisku B1 (zgodnie z normą EN 60204-1). Przycisk S powinien doprowadzać wyłącznie sygnał kontrolny do B1. (Nie należy łączyć żadnych sygnałów zasilania pod to złącze).

## Schemat połączeń

### Typ 86.30

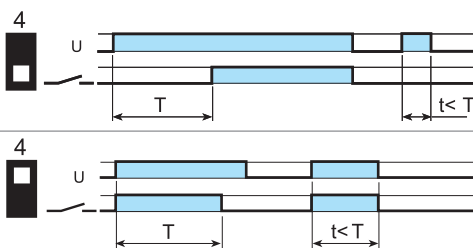
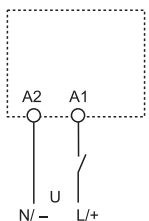

#### (AI) Opóźnienie załączenia

Podaj napięcie na przełącznik czasowy. Zwarcie wyjściowego zestyku następuje po upływie nastawionego czasu. Odłączenie napięcia powoduje rozwarcie zestyku wyjściowego.

#### (DI) Opóźnienie rozłączenia

Podaj napięcie na przełącznik czasowy. Zwarcie wyjściowego zestyku jest natychmiastowe. Po upływie ustawionego czasu zestyk jest rozwierany.



90.03

Certyfikaty i dopuszczenia (wg typu):



<b>Gniazdo z zaciskami śrubowymi (zacisk koszykowy)</b> montaż na panel lub szynę DIN 35 mm (EN 60715)		90.02	90.02.0	90.03	90.03.0
Typ przełącznika		Niebieski		Czarny	Niebieski
Akcesoria					
Obejma (metalowa)		60.12			
Mostek grzebienny 6-polowy		090.33			
Tabliczka opisowa		090.06			
Moduł czasowy		090.00.2			
Dane ogólne		86.00, 86.30			
Podwójne przyłącze A1 (dla szybkiego połączenia początkowego)					
Wartości znamionowe		10 A - 250 V			
Wytrzymałość dielektryczna		2 kV AC			
Stopień ochrony		IP 20			
Temperatura otoczenia - pracy		°C -40...+70			
Moment obrotowy dokręcania śrub zacisków		Nm 0.6			
Długość odizolowanej końcówki przewodu		mm 10			
Maks. przekrój przewodu dla gniazd 90.02 i 90.03		druć		linka	
		mm <sup>2</sup> 1 x 6 / 2 x 2.5		1 x 4 / 2 x 2.5	
		AWG 1 x 10 / 2 x 14		1 x 12 / 2 x 14	

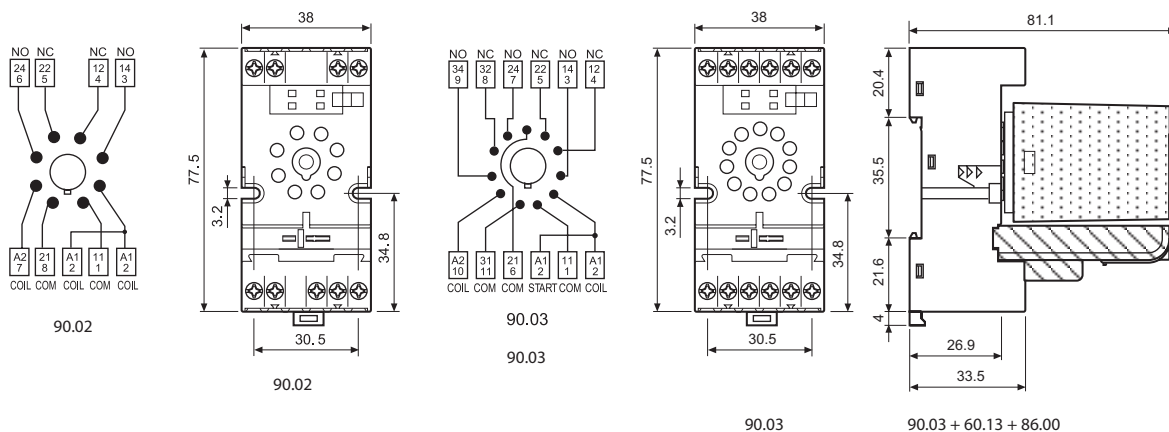

H

<b>Mostek grzebienny 6-polowy do gniazd 90.02 i 90.03</b>	090.06
Wartości znamionowe	10 A - 250 V

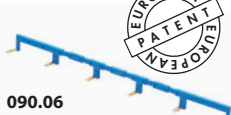

090.06

Certyfikaty i dopuszczenia (wg typu):

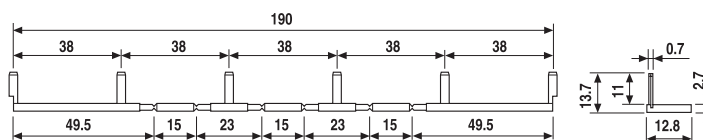



**92.03**  
Certyfikaty i dopuszczenia  
(wg typu):



<b>Gniazdo z zaciskami śrubowymi (zacisk koszykowy)</b> montaż na panel lub szynę DIN 35 mm (EN 60715)	<b>92.03</b> <b>Niebieski</b>	<b>92.03.0</b> <b>Czarny</b>
Typ przekaźnika	62.32, 62.33	
<b>Akcesoria</b>		
Metalowa obejma wyrzutnikowa (dostępne z gniazdem - kod zamówieniowy SMA)	092.71	
Tabliczka opisowa	092.00.2	
Moduły czasowe	86.00, 86.30	
<b>Dane ogólne</b>		
Wartości znamionowe	16 A - 250 V	
Wytrzymałość dielektryczna	6 kV (1.2/50 μs) pomiędzy cewką a zestykami	
Stopień ochrony	IP 20	
Temperatura otoczenia - pracy	°C -40...+70 (patrz diagram L92)	
Moment obrotowy dokręcania śrub zacisków	Nm 0.8	
Długość odizolowanej końcówki przewodu	mm 10	
Maks. przekrój przewodu dla gniazdz 92.03	druk	linka
	mm <sup>2</sup>	1 x 10 / 2 x 4
	AWG	1 x 8 / 2 x 12

**L 92 - Prąd znamionowy względem temperatury otoczenia**

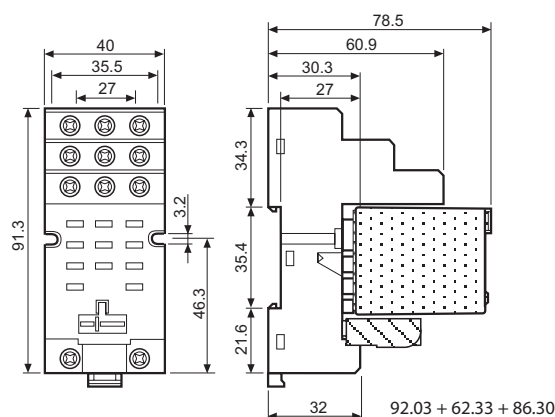
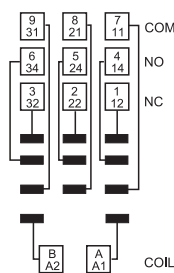
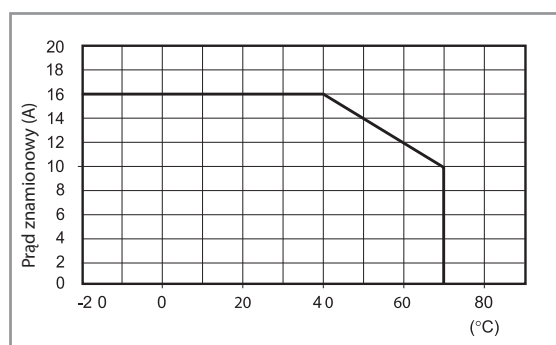



NEW



94.P4

Certyfikaty i dopuszczenia (wg typu):



Konfiguracje przełącznik/gniazdo



094.91.3

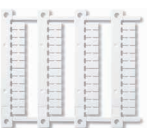

060.48

<b>Gniazdo z zaciskami push-in</b> montaż na panel lub szynę DIN 35 mm (EN 60715)		<b>94.P3</b>	<b>94.P4</b>
Typ przełącznika		<b>Niebieski</b>	<b>Niebieski</b>
Akcesoria		55.33	55.32, 55.34
Obejma (metalowa)			094.71
Obejma wyrzutnikowa (tworzywo sztuczne) (dostępne z gniazdem - kod zamówieniowy SPA)			094.91.3
Mostek grzebieniowy 6-polowy			094.56
Tabliczka opisowa			094.00.4
Mostek łączeniowy 2-polowy			094.52.1
Mostek łączeniowy 2-polowy			097.52
Adapter do płytek			097.00
Moduły czasowe (patrz tabela poniżej)			86.30
Płytki opisowe, do obejmy wyrzutnikowej 094.91.3 i ramki do płytek 097.00, 48 szt., 6 x 12 mm do zadrukowania drukiem termotransferowym CEMBRE			060.48
<b>Dane ogólne</b>			
Wartości znamionowe		10 A - 250 V	
Wytrzymałość dielektryczna		2 kV AC	
Stopień ochrony		IP 20	
Temperatura otoczenia - pracy		°C -40...+70	
Długość odizolowanej końcówki przewodu		mm 8	
Min. przekrój przewodu dla gniazd 94.P3 i 94.P4		dłut	linka
		mm <sup>2</sup>	0.5
		AWG	21
Maks. przekrój przewodu dla gniazd 94.P3 i 94.P4		dłut	linka
		mm <sup>2</sup>	2 x 1.5 / 1 x 2.5
		AWG	2 x 18 / 1 x 14

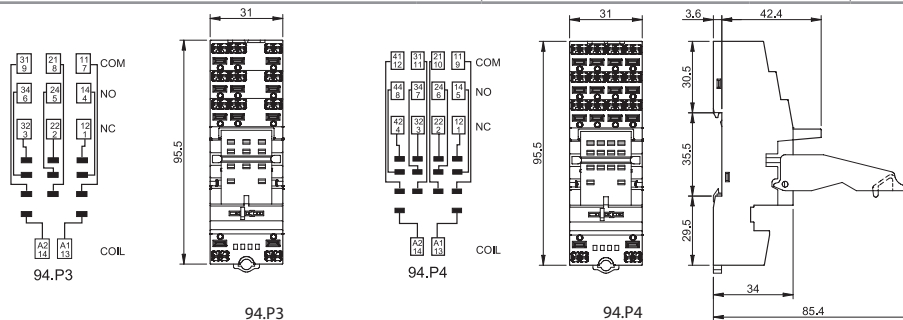

<b>Mostek łączeniowy 6-polowy</b> do gniazd 94.P3 i 94.P4	094.56 (niebieski)
Wartości znamionowe	10 A - 250 V

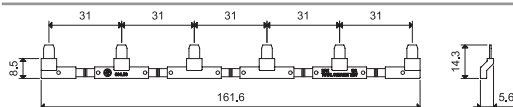

<b>Mostek łączeniowy 2-polowy</b> do gniazd 94.P3 i 94.P4	094.52.1
Wartości znamionowe	10 A - 250 V

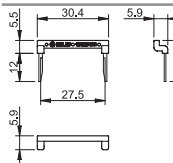

<b>Mostek łączeniowy 2-polowy</b> do gniazd 94.P3 i 94.P4	097.52
Wartości znamionowe	10 A - 250 V

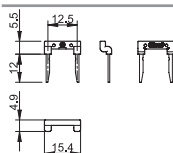

<b>Adapter do płytek</b> do gniazd 94.P3 i 94.P4	097.00
--	--------

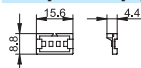

<b>Moduły czasowe serii 86</b>	
(12...24)V AC/DC; Dwufunkcyjne: AI, DI; (0.05 s...100 h)	86.30.0.024.0000
(110...125)V AC; Dwufunkcyjne: AI, DI; (0.05 s...100 h)	86.30.8.120.0000
(230...240)V AC; Dwufunkcyjne: AI, DI; (0.05 s...100 h)	86.30.8.240.0000

Certyfikaty i dopuszczenia (wg typu):



86.30



94.04

Certyfikaty i dopuszczenia (wg typu):



Konfiguracje przełącznik/gniazdo



94.91.3

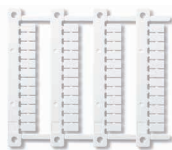

060.48

Gniazdo z zaciskami śrubowymi (zacisk koszykowany) montaż na panel lub szynę DIN 35 mm (EN 60715)	94.02 Niebieski	94.02.0 Czarny	94.03 Niebieski	94.03.0 Czarny	94.04 Niebieski	94.04.0 Czarny
Typ przełącznika	55.32		55.33		55.32, 55.34	
<b>Akcesoria</b>						
Obejma (metalowa)	094.71					
Obejma wyrzutnikowa (tworzywo sztuczne) (dostępne z gniazdem - kod zamówieniowy SPA)	094.91.3	094.91.30	094.91.3	094.91.30	094.91.3	094.91.30
Mostek grzebieniowy 6-polowy	094.06	094.06.0	094.06	094.06.0	094.06	094.06.0
Tabliczka opisowa	094.00.4					
Adapter do płytek	097.00					
Moduły czasowe (patrz tabela poniżej)	86.30					
Płytki opisowe, do obejmy wyrzutnikowej 094.91.3 i ramki do płytek 097.00, 48 szt., 6 x 12 mm do zadrukowania drukiem termotransferowym CEMBRE	060.48					
<b>Dane ogólne</b>						
Wartości znamionowe	10 A - 250 V					
Wytrzymałość dielektryczna	2 kV AC					
Stopień ochrony	IP 20					
Temperatura otoczenia - pracy	°C -40...+70					
Moment obrotowy dokręcania śrub zacisków	Nm	0.5				
Długość odizolowanej końcówki przewodu	mm	8				
Maks. przekrój przewodu dla gniazd 94.02/03/04		druć		linka		
	mm <sup>2</sup>	1 x 6 / 2 x 2.5		1 x 4 / 2 x 2.5		
	AWG	1 x 10 / 2 x 14		1 x 12 / 2 x 14		

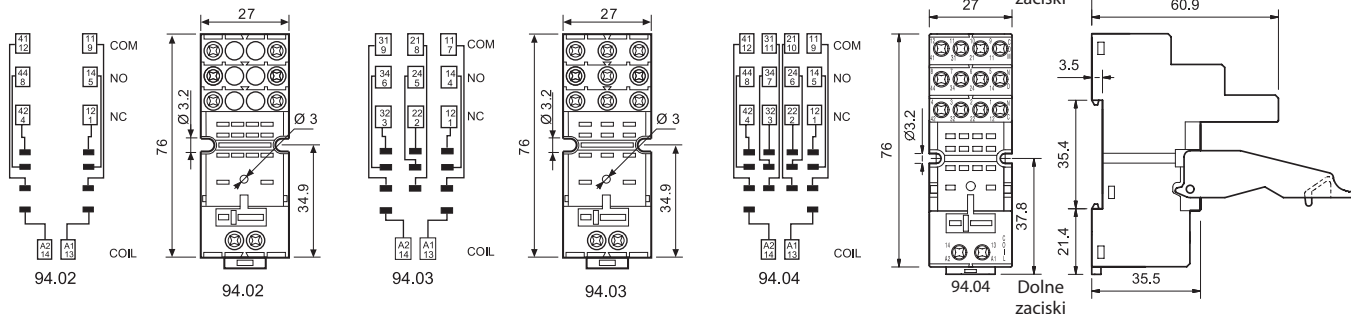

Mostek grzebieniowy 6-polowy do gniazd 94.02, 94.03 i 94.04	094.06 (niebieski)	094.06.0 (czarny)
Wartości znamionowe	10 A - 250 V	

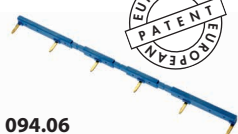

094.06

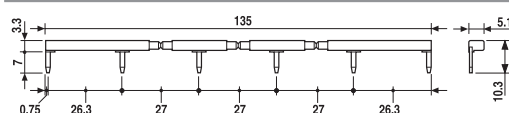

Moduły czasowe serii 86	
(12...24)V AC/DC; Dwufunkcyjne: AI, DI; (0.05 s...100 h)	86.30.0.024.0000
(110...125)V AC; Dwufunkcyjne: AI, DI; (0.05 s...100 h)	86.30.8.120.0000
(230...240)V AC; Dwufunkcyjne: AI, DI; (0.05 s...100 h)	86.30.8.240.0000



86.30

Certyfikaty i dopuszczenia (wg typu):

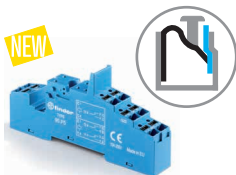

95.P5

Certyfikaty i dopuszczenia (wg typu):



095.91.3

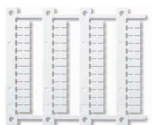

060.48

<b>Gniazdo z zaciskami push-in</b> montaż na panel lub szynę DIN 35 mm	<b>95.P3</b>	<b>95.P5</b>
Typ przekaźnika	40.31	40.51/ 52/ 61, 44.52/62
<b>Akcesoria</b>		
Obejma (metalowa)		095.71
Obejma wyrzutnikowa (tworzywo sztuczne) (dostępne z gniazdem - kod zamówieniowy SPA)		095.91.3
Mostek grzebieniowy 8-polowy		097.58
Mostek łączeniowy 2-polowy (raster 12.5 mm)		097.52
Mostek łączeniowy 2-polowy (raster 4.6 mm)		097.42
Adapter do płytek (dla płytek 060.48)		097.00
Moduły czasowe (patrz tabela poniżej)		86.30
Tabliczka opisowa		095.00.4
Płytki opisowe, do obejmy wyrzutnikowej 095.91.3 i ramki do płytek 097.00, 48 szt., 6 x 12 mm, do zadrukowania drukarni termotransferowym CEMBRE		060.48
<b>Dane ogólne</b>		
Wartości znamionowe	10 A - 250 V*	
Wytrzymałość dielektryczna	6 kV (1.2/50 μs) pomiędzy cewką a zestykami	
Stopień ochrony	IP 20	
Temperatura otoczenia - pracy	°C -40...+70 (patrz diagram L95)	
Długość odizolowanej końcówki przewodu	mm	8
Min. przekrój przewodu dla gniazd 95.P3 i 95.P5	dłut	linka
	mm <sup>2</sup>	0.5
	AWG	21
Maks. przekrój przewodu dla gniazd 95.P3 i 95.P5	dłut	linka
	mm <sup>2</sup>	2 x 1.5 / 1 x 2.5
	AWG	2 x 18 / 1 x 14

\* przy znamionowym prądzie > 10 A, należy mostkować zaciski 21 z 11, 24 z 14, 22 z 12.  
Dla przekaźnika 40.51 zaciski zestyków w terminalach 21-12-14.

**L 95 - Prąd znamionowy względem temperatury otoczenia**

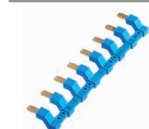
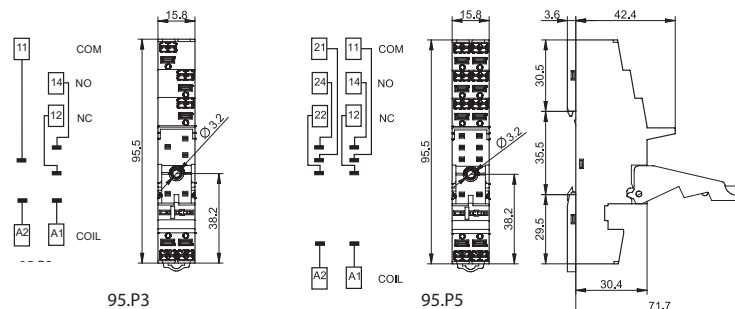
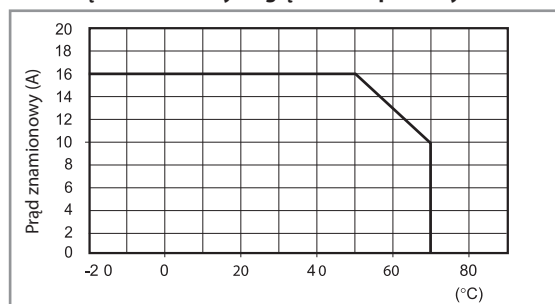

097.58

<b>Mostek grzebieniowy 8-polowy</b> do gniazd 95.P3 i 95.P5	097.58
Wartości znamionowe	10 A - 250 V

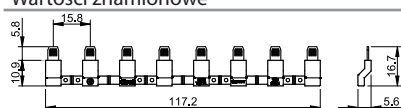

097.52

<b>Mostek łączeniowy 2-polowy</b> do gniazd 95.P3 i 95.P5	097.52
Wartości znamionowe	10 A - 250 V

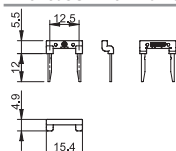

097.42

<b>Mostek łączeniowy 2-polowy</b> do gniazd 95.P3 i 95.P5	097.42
Wartości znamionowe	10 A - 250 V

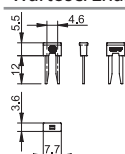

097.00

<b>Adapter do płytek</b> do gniazd 95.P3 i 95.P5	097.00
--	--------

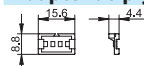

<b>Moduły czasowe serii 86</b>	
(12...24)V AC/DC; Dwufunkcyjne: AI, DI; (0.05 s...100 h)	86.30.0.024.0000
(110...125)V AC; Dwufunkcyjne: AI, DI; (0.05 s...100 h)	86.30.8.120.0000
(230...240)V AC; Dwufunkcyjne: AI, DI; (0.05 s...100 h)	86.30.8.240.0000

Certyfikaty i dopuszczenia (wg typu):

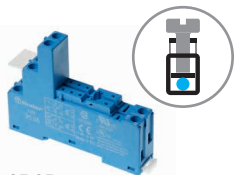

95.05  
Certyfikaty i dopuszczenia  
(wg typu):



cULUS Konfiguracje  
przełącznik/gniazdo



095.01

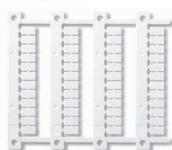

060.48

Gniazdo z zaciskami śrubowymi (zacisk koszykowy) montaż na panel lub szynę DIN 35 mm	95.03 (niebieski)	95.03.0 (czarny)	95.05 (niebieski)	95.05.0 (czarny)
Typ przełącznika	40.31		40.51, 40.52, 40.61	
<b>Akcesoria</b>				
Obejma (metalowa)	095.71			
Obejma wyrzutnikowa (tworzywo sztuczne) (dostępne z gniazdem - kod zamówieniowy SPA)	095.01	095.01.0	095.01	095.01.0
Mostek grzebienny 8-polowy	095.18	095.18.0	095.18	095.18.0
Adapter do płytek (dla płytek 060.48)	097.00			
Tabliczka opisowa	095.00.4			
Moduły czasowe (patrz tabela poniżej)	86.30			
Płytki opisowe, do obejmy wyrzutnikowej 095.01 i ramki do płytek 097.00, 48 szt., 6 x 12 mm do zadrukowania drukiem termotransferowym CEMBRE	060.48			
<b>Dane ogólne</b>				
Wartości znamionowe	10 A - 250 V*			
Wytrzymałość dielektryczna	6 kV (1.2/50 μs) pomiędzy cewką a zestykami			
Stożek ochrony	IP 20			
Temperatura otoczenia - pracy	°C -40...+70 (patrz diagram L95)			
Moment obrotowy dokręcania śrub zacisków	Nm	0.5		
Długość odizolowanej końcówki przewodu	mm	8		
Maks. przekrój przewodu dla gniazd 95.03 i 95.05		dрут	linka	
	mm <sup>2</sup>	1 x 6 / 2 x 2.5		1 x 4 / 2 x 2.5
	AWG	1 x 10 / 2 x 14		1 x 12 / 2 x 14

\* Przy znamionowym prądzie > 10 A, należy mostkować zaciski 21 z 11, 24 z 14, 22 z 12.

**L 95 - Prąd znamionowy względem temperatury otoczenia**

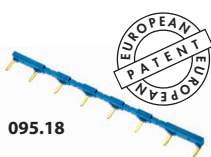
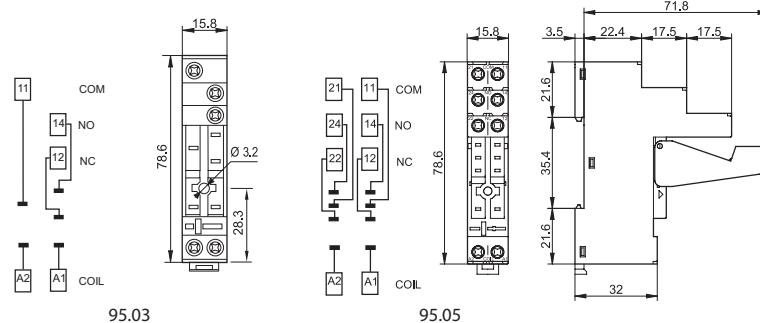
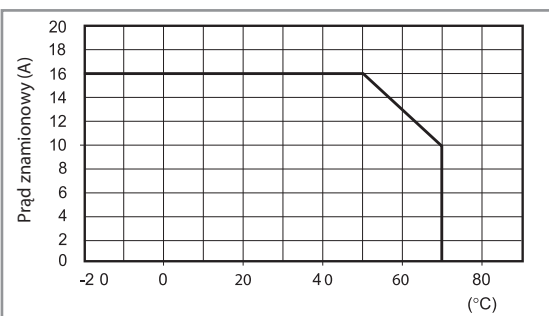

095.18



Mostek grzebienny 8-polowy do gniazd 95.03 i 95.05	095.18 (niebieski)	095.18.0 (czarny)
Wartości znamionowe	10 A - 250 V	

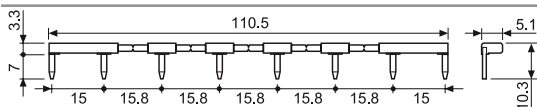

86.30

Moduły czasowe serii 86	
(12...24)V AC/DC; Dwufunkcyjne: AI, DI; (0.05 s...100 h)	86.30.0.024.0000
(110...125)V AC; Dwufunkcyjne: AI, DI; (0.05 s...100 h)	86.30.8.120.0000
(230...240)V AC; Dwufunkcyjne: AI, DI; (0.05 s...100 h)	86.30.8.240.0000

Certyfikaty i dopuszczenia (wg typu):



96.02

Certyfikaty i dopuszczenia (wg typu):

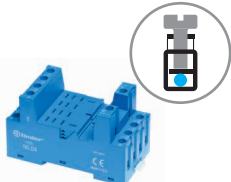

96.04

Certyfikaty i dopuszczenia (wg typu):



094.91.3

<b>Gniazdo z zaciskami śrubowymi (zacisk koszykowy)</b> montaż na panel lub szynę DIN 35 mm (EN_60715)		96.02 Niebieski	96.02.0 Czarny	96.04 Niebieski	96.04.0 Czarny
Typ przekaźnika		56.32		56.34	
<b>Akcesoria</b>					
Metalowa obejma wyrzutnikowa (dostępne z gniazdem - kod zamówieniowy SMA)		094.71		096.71	
Obejma wyrzutnikowa (tworzywo sztuczne) (dostępne z gniazdem - kod zamówieniowy SPA)		094.91.3	094.91.30	—	—
Mostek grzebieniowy 6-polowy		094.06	094.06.0	—	—
Tabliczka opisowa		095.00.4		090.00.2	
Moduły czasowe		86.30		86.00, 86.30	
<b>Dane ogólne</b>					
Wartości znamionowe		12 A - 250 V			
Wytrzymałość dielektryczna		2 kV AC			
Stopień ochrony		IP 20			
Temperatura otoczenia - pracy		°C -40...+70			
Moment obrotowy dokręcania śrub zacisków		Nm 0.8			
Długość odizolowanej końcówki przewodu		mm 8			
Maks. przekrój przewodu dla gniazd 96.02/04		drut		linka	
		mm <sup>2</sup> 1 x 6 / 2 x 2.5		1 x 4 / 2 x 2.5	
		AWG 1 x 10 / 2 x 14		1 x 12 / 2 x 14	

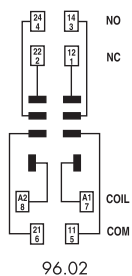

96.02

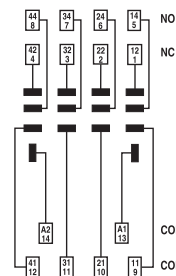

96.04

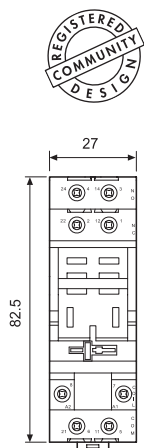

96.02

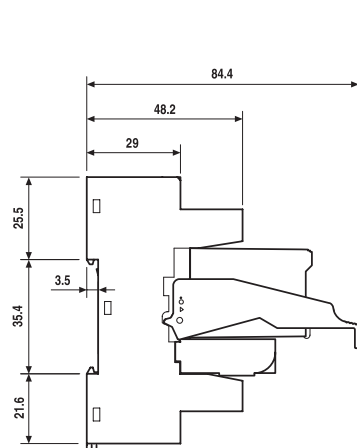

96.02 + 56.32 + 094.91.3 + 86.30

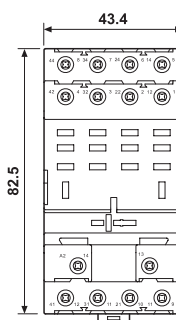

96.04

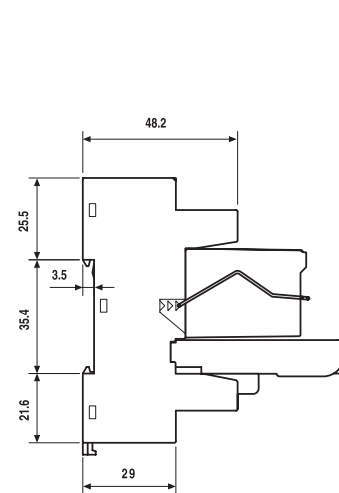

96.04 + 56.32 + 096.71 + 86.30



094.06



<b>Mostek grzebieniowy 6-polowy do gniazda 96.02.</b>	094.06 (niebieski)	094.06.0 (czarny)
Wartości znamionowe	10 A - 250 V	

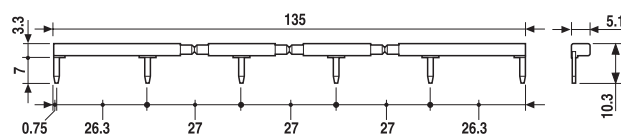

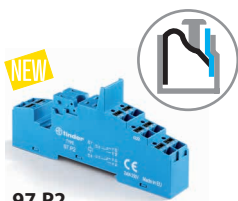

97.P2

Certyfikaty i dopuszczenia (wg typu):



097.01

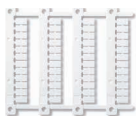

060.48

**Gniazdo z zaciskami push-in** montaż na panel lub szynę DIN

35 mm (EN 60715)

Typ przełącznika

97.P1

46.61

97.P2

46.52

**Akcesoria**

Obejma wyrzutnikowa (tworzywo sztuczne) (dostępne z gniazdem - kod zamówieniowy SPA)

097.01

Obejma (metalowa)

097.71

Tabliczka opisowa

095.00.4

Mostek grzebieniowy 8-polowy

097.58

Mostek łączeniowy 2-polowy

097.52

Mostek łączeniowy 2-polowy

097.42

Adapter do płytek

097.00

Moduły czasowe (patrz tabela poniżej)

86.30

Płytki opisowe do mocowania 097.00, 48 szt., 6 x 12 mm, do zadrukowania drukiem termotransferowym CEMBRE

060.48

**Dane ogólne**

Wartości znamionowe

16 A-250 V AC

8 A-250 V AC

Wytrzymałość dielektryczna

6 kV (1.2/50 μs) pomiędzy cewką a zestykami

Stopień ochrony

IP 20

Temperatura otoczenia - pracy

°C -40...+70 (patrz diagram L97)

Długość odizolowanej końcówki przewodu

mm 8

Min. przekrój przewodu dla gniazd 97.P1 i 97.P2

dłut

linka

mm<sup>2</sup> 0.5

0.5

AWG 21

21

Maks. przekrój przewodu dla gniazd 97.P1 i 97.P2

dłut

linka

mm<sup>2</sup> 2 x 1.5 / 1 x 2.5

2 x 1.5 / 1 x 2.5

AWG 2 x 18 / 1 x 14

2 x 18 / 1 x 14

**L 97 - Prąd znamionowy względem temperatury otoczenia**

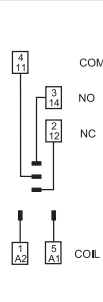
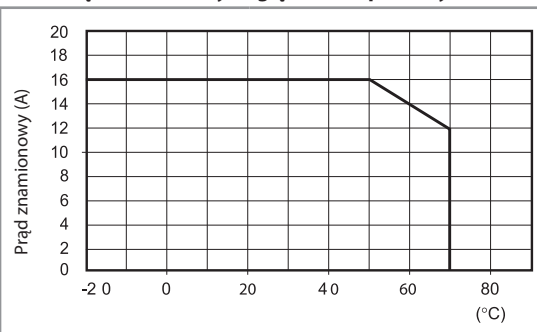

97.P1

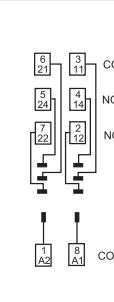
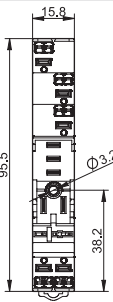

97.P2

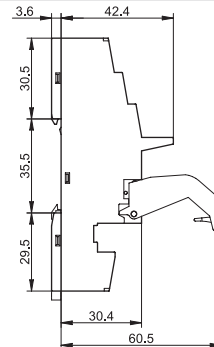
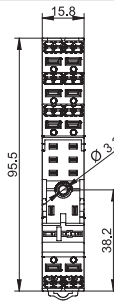

**Mostek grzebieniowy 8-polowy** do gniazd 97.P1 i 97.P2

097.58

Wartości znamionowe

10 A - 250 V

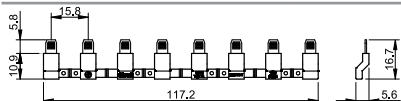

097.58

**Mostek łączeniowy 2-polowy** do gniazd 97.P1 i 97.P2

097.52

Wartości znamionowe

10 A - 250 V

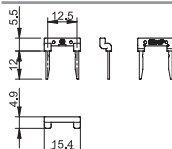

097.52

**Mostek łączeniowy 2-polowy** do gniazd 97.P1 i 97.P2

097.42

Wartości znamionowe

10 A - 250 V

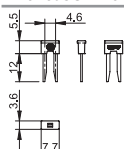

097.42

**Adapter do płytek** do gniazd 95.P3 i 95.P5

097.00

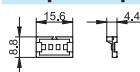

097.00

**Moduły czasowe serii 86**

(12...24)V AC/DC; Dwufunkcyjne: AI, DI; (0.05 s... 100 h)

86.30.0.024.0000

(110...125)V AC; Dwufunkcyjne: AI, DI; (0.05 s... 100 h)

86.30.8.120.0000

(230...240)V AC; Dwufunkcyjne: AI, DI; (0.05 s... 100 h)

86.30.8.240.0000



86.30

Certyfikaty i dopuszczenia (wg typu):

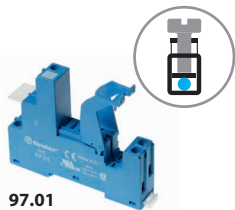

97.01

Certyfikaty i dopuszczenia (wg typu):



097.01

<b>Gniazdo z zaciskami śrubowymi</b> montaż na panel lub szynę DIN 35 mm (EN 60715) Typ przekaźnika	<b>97.01</b> <b>Niebieski</b> 46.61	<b>97.02</b> <b>Niebieski</b> 46.52
<b>Akcesoria</b>		
Obejma wyrzutnikowa (tworzywo sztuczne) (dostępne z gniazdem - kod zamówieniowy SPA)	097.01	
Mostek grzebieniowy 8-polowy	095.18 (niebieski)	095.18.0 (czarny)
Tabliczka opisowa	095.00.4	
Moduły czasowe	86.30	
<b>Dane ogólne</b>		
Prąd znamionowy	16 A - 250 V AC	8 A - 250 V AC
Wytrzymałość dielektryczna	6 kV (1.2/50 μs) pomiędzy cewką a zestykami	
Stopień ochrony	IP 20	
Temperatura otoczenia	°C -40...+70 (patrz diagram L97)	
Moment obrotowy dokręcania śrub zacisków	Nm	0.8
Długość odizolowanej końcówki przewodu	mm	8
Maks. przekrój przewodu dla gniazd 97.01 i 97.02	drut	linka
	mm <sup>2</sup>	1 x 6 / 2 x 2.5
	AWG	1 x 10 / 2 x 14

**L 97 - Prąd znamionowy względem temperatury otoczenia**  
(dla przekaźników 46.61 z gniazdem 97.01)

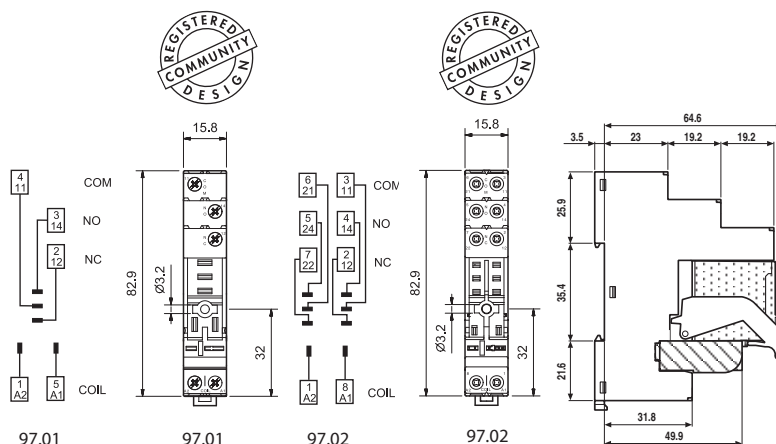
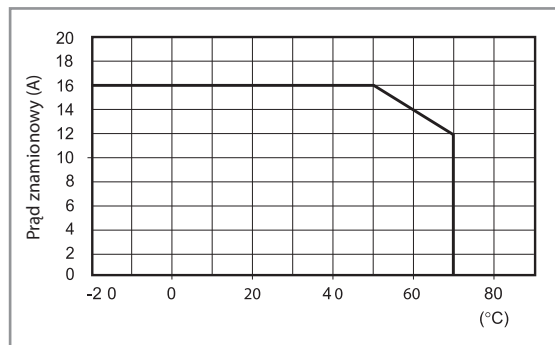

97.02 + 46.52 + 097.01 + 86.30

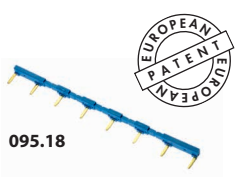

095.18

<b>Mostek grzebieniowy 8-polowy do gniazd 97.01 i 97.02</b>	095.18 (niebieski)	095.18.0 (czarny)
Wartości znamionowe	10 A - 250 V	

