

# Czujniki ruchu i obecności PIR 10A



Pokoje hotelowe



Kontrola oświetlenia korytarzy (w hotelach, biurach i szpitalach)



Biura, łazienki, szkoły



Oświetlenie klatek schodowych

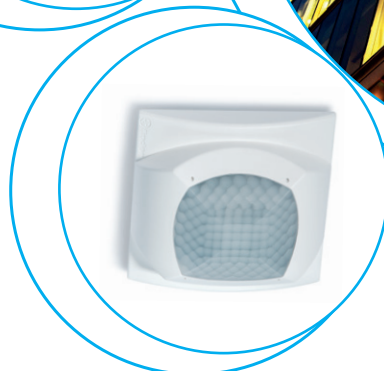



**Czujnik ruchu na podczerwień do montażu wewnątrz i na zewnątrz obiektów - montaż na ścianie**

**Typ 18.01**

- Montaż wewnątrz obiektów
- Wykonanie natynkowe

**Typ 18.11**

- Montaż na zewnątrz obiektów (IP54)
- Wykonanie natynkowe

**Typ 18.A1**

- Montaż na zewnątrz obiektów (IP55)
- Zacisk do przyłącza PE
- Połączenia samozaciskowe
- Styk wyjściowy podłączony do obwodu zasilania
- Niewielkie wymiary
- Regulowana czułość załączenia
- Regulowany czas działania
- Obracana podstawa - regulacja obszaru detekcji
- Szeroki kąt widzenia

18.01/18.11

Zaciski śrubowe



18.A1

Podłączenia samozaciskowe



UWAGA: przy zasilaniu 110...125 V AC, moc łączeniowa (AC1, AC15 i lampy) podana w katalogu na stronach 1-4 musi zostać zredukowana o 50% (np. 500 W zamiast 1000 W)

Wymiary patrz str. 17

18.01



- 1 Z 10 A
- Montaż wewnątrz obiektów

18.11



- 1 Z 10 A
- Montaż na zewnątrz obiektów
- Stopień ochrony IP 54

NEW 18.A1



- 1 Z 10 A
- Montaż na zewnątrz obiektów
- Stopień ochrony IP 55
- Zacisk PE
- Połączenia samozaciskowe

**Dane zestyków**

	1 Z	1 Z	1 Z
Ilość zestyków	1 Z	1 Z	1 Z
Prąd znamionowy/maks. prąd załączenia A	10/20 (100 A - 5 ms)	10/20 (100 A - 5 ms)	10/20 (100 A - 5 ms)
Napięcie znamionowe/maks.nap.łączeniowe V AC	230/230	230/230	230/230
Maks. moc łączeniowa dla AC1 VA	2300	2300	2300
Maks. moc łączeniowa dla AC15 (230 V AC) VA	450	450	450
Dopuszczalne obciążenie:			
230 V żarowe/halogenowe W	1000	1000	1000
światłówki ze stat. elektronicznym W	500	500	500
światłówki ze stat.elektromagnet. W	350	350	350
CFL W	300	300	300
230 V LED W	300	300	300
NN halogen lub LED ze stat. elektron. W	300	300	300
NN halogen lub LED ze stat. elektromagnet. W	500	500	500
Standardowy materiał zestyków	AgSnO <sub>2</sub>	AgSnO <sub>2</sub>	AgSnO <sub>2</sub>

**Dane cewki**

	120...230	120...230	110...230
Dane cewki V AC (50/60 Hz)	120...230	120...230	110...230
DC	—	—	—
Pobór mocy AC/DC VA (50 Hz)/W	2.5/—	2.5/—	2/0.8
Zakres napięcia zasilania V AC (50/60 Hz)	96...253	96...253	96...253
DC	—	—	—

**Dane ogólne**

Trwałość mechaniczna AC1	cykle	100 · 10 <sup>3</sup>	100 · 10 <sup>3</sup>	100 · 10 <sup>3</sup>
Nastawiany próg łączenia	lx	5...350	5...350	5...1000
Nastawiany czas załączenia		10 s...12 min	10 s...12 min	10 s...20 min
Obszar detekcji		Patrz rys. str. 15	Patrz rys. str. 15	Patrz rys. str. 15
Temperatura pracy	°C	-10...+50	-30...+50	-30...+50
Stopień ochrony		IP 40	IP 54	IP 55

**Certyfikaty i dopuszczenia (wg typu)**



**Czujnik ruchu na podczerwień do montażu wewnątrz obiektów - montaż na suficie**

**Typ 18.21**

- Wykonanie natynkowe

**Typ 18.31**

- Wykonanie wpuszczane w sufit podwieszany

**Typ 18.31-0031**

- Do wysokich pomieszczeń (maks. 6 m)
- Wykonanie natynkowe lub wpuszczane w sufit podwieszany

- Styk wyjściowy podłączony do obwodu zasilania
- Niewielkie wymiary
- Regulowana czułość załączenia
- Regulowany czas działania
- Szeroki kąt widzenia

18.21/18.31/18.31...0031

Zaciski śrubowe



UWAGA: przy zasilaniu 110...125 V AC, moc łączeniowa (AC1, AC15 i lampy) podana w katalogu na stronach 1-4 musi zostać zredukowana o 50% (np. 500 W zamiast 1000 W)

Wymiary patrz str. 16

**Dane zestyków**

	1 Z	1 Z	1 Z
Ilość zestyków	1 Z	1 Z	1 Z
Prąd znamionowy/maks. prąd załączenia A	10/20 (100 A - 5 ms)	10/20 (100 A - 5 ms)	10/20 (100 A - 5 ms)
Napięcie znamionowe/maks.nap.łączeniowe V AC	230/230	230/230	230/230
Maks. moc łączeniowa dla AC1 VA	2300	2300	2300
Maks. moc łączeniowa dla AC15 (230 V AC) VA	450	450	450
Dopuszczalne obciążenie:			
230 V żarowe/halogenowe W	1000	1000	1000
światłówki ze stat. elektronicznym W	500	500	500
światłówki ze stat.elektromagnet. W	350	350	350
CFL W	300	300	300
230 V LED W	300	300	300
NN halogen lub LED ze stat. elektron. W	300	300	300
NN halogen lub LED ze stat. elektromagnet. W	500	500	500

Standardowy materiał zestyków

AgSnO<sub>2</sub>

AgSnO<sub>2</sub>

AgSnO<sub>2</sub>

**Dane cewki**

Dane cewki	V AC (50/60 Hz)	120...230	120...230	120...230
	DC	—	—	—
Pobór mocy AC/DC	VA (50 Hz)/W	2/1	2/1	2/1
Zakres napięcia zasilania	V AC (50/60 Hz)	96...253	96...253	96...253
	DC	—	—	—

**Dane ogólne**

Trwałość mechaniczna AC1	cykle	100 · 10 <sup>3</sup>	100 · 10 <sup>3</sup>	100 · 10 <sup>3</sup>
Nastawiany próg łączenia	Ix	5...350	5...350	5...350
Nastawiany czas załączenia		10 s...12 min	10 s...12 min	30 s...35 min
Obszar detekcji		Patrz rys. str. 15	Patrz rys. str. 15	Patrz rys. str. 15
Temperatura pracy	°C	-10...+50	-10...+50	-10...+50
Stopień ochrony		IP 40	IP 40	IP 40

**Certyfikaty i dopuszczenia** (wg typu)



**Czujnik ruchu na podczerwień do montażu wewnątrz obiektów - zestykiem odseparowanym od obwodu zasilania**

**Typ 18.21-0300**

- Wykonanie natynkowe

**Typ 18.31-0300**

- Wykonanie wpuszczane w sufit podwieszany

- Zastosowania, w których interfejs PLC lub BMS jest wymagany
- Montaż na suficie
- Niewielkie wymiary
- Regulowana czułość załączenia
- Regulowany czas działania
- Szeroki kąt widzenia

18.21...0300/18.31...0300

Zaciski śrubowe



UWAGA: przy zasilaniu 110...125 V AC, moc łączeniowa (AC1, AC15 i lampy) podana w katalogu na stronach 1-4 musi zostać zredukowana o 50% (np. 500 W zamiast 1000 W)

Wymiary patrz str. 16

**18.21-0300**



- 1 Z 10 A
- Wykonanie natynkowe

**18.31-0300**



- 1 Z 10 A
- Wykonanie wpuszczane w sufit podwieszany

**Dane zestyków**

Ilość zestyków		1 Z	1 Z
Prąd znamionowy/maks. prąd załączenia	A	10/20 (100 A - 5 ms)	10/20 (100 A - 5 ms)
Napięcie znamionowe/maks.nap.łączeniowe	V AC	250/400	250/400
Maks. moc łączeniowa dla AC1	VA	2500	2500
Maks. moc łączeniowa dla AC15 (230 V AC)	VA	450	450
Dopuszczalne obciążenie:			
230 V żarowe/halogenowe	W	1000	1000
światłówki ze stat. elektronicznym	W	500	500
światłówki ze stat.elektromagnet.	W	350	350
CFL	W	300	300
230 V LED	W	300	300
NN halogen lub LED ze stat. elektron.	W	300	300
NN halogen lub LED ze stat. elektromagnet.	W	500	500
Standardowy materiał zestyków		AgSnO <sub>2</sub>	AgSnO <sub>2</sub>

**Dane cewki**

Dane cewki	V AC (50/60 Hz)	120...230	120...230
	V AC (50/60 Hz)/DC	24	24
Pobór mocy AC/DC	VA (50 Hz)/W	2/1	2/1
Zakres napięcia zasilania	V AC (50/60 Hz)	96...253	96...253
	V AC (50/60 Hz)/DC	19.2...26.4	19.2...26.4

**Dane ogólne**

Trwałość mechaniczna AC1	cykle	100 · 10 <sup>3</sup>	100 · 10 <sup>3</sup>
Nastawiany próg łączenia	lx	5...350	5...350
Nastawiany czas załączania		10 s...12 min	10 s...12 min
Obszar detekcji		Patrz rys. str. 15	Patrz rys. str. 15
Temperatura pracy	°C	-10...+50	-10...+50
Stopień ochrony		IP 40	IP 40

**Certyfikaty i dopuszczenia (wg typu)**



**Czujnik ruchu i obecności z połączeniami samozaciskowymi - montaż wewnątrz obiektów**

**Typ 18.51**

- Wersja standardowa
- Wolny styk

**Typ 18.51-0040**

- Możliwość podłączenia przycisku zewnętrznego do wymuszenia stanu wyjścia
- Dynamiczna kompensacja oświetlenia
- Styk wyjściowy podłączony do obwodu zasilania

**Typ 18.51-B300**

- Programowalny przez Bluetooth LE (Low Energy) za pomocą smartfonów z Androidem i iOS
- Duży zasięg detekcji do 120 m2
- Dwie strefy wykrywania: "obecności" do stref niskiej aktywności i "ruchu" do ciągów komunikacyjnych lub stref wysokiej aktywności
- Nowoczesny wygląd
- Szybka instalacja dzięki połączeniom samozaciskowym
- 1 styk zwierny 10 A z załączaniem w zerze
- Montaż do puszeki 60 mm lub puszeki 502
- Podwójne zaciski dla łatwiejszego łączenia czujników

18.51/18.51...0040/18.51...B300  
Podłączenia samozaciskowe



UWAGA: przy zasilaniu 110...125 V AC, moc łączeniowa (AC1, AC15 i lampy) podana w katalogu na stronach 1-4 musi zostać zredukowana o 50% (np. 500 W zamiast 1000 W)

Wymiary patrz str. 16

**Dane zestyków**

Ilość zestyków	1 Z	1 Z	1 Z
Prąd znamionowy/maks. prąd załączenia A	10/20 (100 A - 5 ms)	10/20 (100 A - 5 ms)	10/20 (100 A - 5 ms)
Napięcie znamionowe/maks.nap.łączeniowe V AC	250/400	230/230	230/230
Maks. moc łączeniowa dla AC1 VA	2500	2300	2300
Maks. moc łączeniowa dla AC15 (230 V AC) VA	450	450	450

Dopuszczalne obciążenie:

230 V żarowe/halogenowe W	1000	1000	1000
światłówki ze stat. elektronicznym W	500	500	500
światłówki ze stat.elektromagnet. W	350	350	350
CFL W	300	300	300
230 V LED W	300	300	300
NN halogen lub LED ze stat. elektron. W	300	300	300
NN halogen lub LED ze stat. elektromagnet. W	500	500	500

Standardowy materiał zestyków

AgSnO<sub>2</sub> AgSnO<sub>2</sub> AgSnO<sub>2</sub>

**Dane cewki**

Napięcie znamionowe V AC (50/60 Hz)	110...230	110...230	110...230
Pobór mocy VA (50 Hz)/W	1.5/1	1.5/1	1.5/1
Zakres napięcia zasilania V AC (50/60 Hz)	96...253	96...253	96...253

**Dane ogólne**

Trwałość mechaniczna AC1 cykle	100 · 10 <sup>3</sup>	100 · 10 <sup>3</sup>	100 · 10 <sup>3</sup>
Nastawiany próg łączenia lx	1...500	1...500	4...1000
Nastawiany czas załączania	12 s...35 min	12 s...35 min	12 s...25 min
Obszar detekcji	Patrz rys. str. 15	Patrz rys. str. 15	Patrz rys. str. 15
Temperatura pracy °C	-10...+50	-10...+50	-10...+50
Stopień ochrony	IP 40	IP 40	IP 40

**Certyfikaty i dopuszczenia (wg typu)**



**18.51**



- 1 Z 10 A (wolny styk)
- Obszar detekcji 360°

**NEW 18.51...0040**



- 1 Z 10 A (podłączony do obwodu zasilania)
- Obszar detekcji 360°
- Połączenie przycisku zewnętrznego
- Dynamiczna kompensacja oświetlenia

**NEW 18.51...B300**



- 1 Z 10 A (wolny styk)
- Obszar detekcji 360°

**Czujniki ruchu i obecności z podłączeniami samozaciskowymi - montaż wewnątrz budynków**

**Typ 18.5D z interfejsem DALI**

Trzy wybieralne funkcje:

- Kontrola poziomu jasności oświetlenia zależnie od światła naturalnego
- ON/OFF kontrola z wczesnym ostrzeżeniem
- ON/OFF kontrola z wczesnym ostrzeżeniem + kurtuazyjny poziom oświetlenia

**Typ 18.5K z interfejsem KNX**

- 2 wyjścia (telegramy danych) do sterowania obciążeniem (oświetlenie, HVAC itp.)
- 1 wyjście (telegram danych) - wykrycie ruchu / obecności
- Dostosowanie progu światła otoczenia i czułości PIR
- Tryb Master/Slave do zwiększenia powierzchni wykrywania
- Wybieralna funkcja do blokowania kontroli progu światła otoczenia
- Zgłaszanie poziomu światła i statusu ruchu (dla celów bezpieczeństwa itp.)

18.5D

Podłączenia samozaciskowe



Wymiary patrz str. 16

**Dane cewki**

Napięcie znamionowe	V AC (50/60 Hz)	110...230	—
Pobór mocy	VA (50 Hz)/W	1.5/1	—
Zakres napięcia zasilania	V AC (50/60 Hz)	96...253	—

**Zasilanie**

Typ magistrali		—	KNX
Napięcie zasilania	V DC	—	30
Znamionowy pobór	mA	—	10

**Dane ogólne**

Nastawiany próg łączenia		10...500	1...1500
Nastawiany czas załączania		10 s...35 min	0.1 s...18 h
Temperatura pracy	°C	-10...+50	-5...+45
Stopień ochrony		IP 40	IP 40

**Certyfikaty i dopuszczenia (wg typu)**

**NEW 18.5D**



**DALI**

**DALI**



- Zastosowania: biura, szkoły, strefy niskiej aktywności
- Nadaje się do bezpośredniego sterowania do 8 stateczników DALI
- Obszerny obszar wykrywania do 64 m<sup>2</sup>
- Dwa obszary wykrywania: "obecność" odpowiednia dla stref o niskiej aktywności i "ruch" odpowiedni dla obszarów tranzytowych lub stref wysokiej aktywności

**NEW 18.5K**



**KNX**

**KNX**



- Zastosowania: biura, szkoły, strefy niskiej aktywności
- Obszerny obszar wykrywania do 64 m<sup>2</sup>
- Dwa obszary wykrywania: "obecność" odpowiednia dla stref o niskiej aktywności i "ruch" odpowiedni dla obszarów tranzytowych lub stref wysokiej aktywności



**Czujnik ruchu z połączeniami samozaciskowymi - do montażu wewnątrz obiektów, z zestykiem odseparowanym od obwodu zasilania**

**Typ 18.41**

- Montaż na korytarzach (sufit)

**Typ 18.61**

- Montaż ścienny

- Duży zasięg detekcji do 120 m<sup>2</sup>
- Nowoczesny wygląd
- Szybka instalacja dzięki połączeniom samozaciskowym
- 1 styk zwierny 10 A z załączaniem w zerze
- Montaż do puszeki 60 mm lub puszeki 502
- Podwójne zaciski dla łatwiejszego łączenia czujników

18.41/18.61

Podłączenia samozaciskowe



**UWAGA:** przy zasilaniu 110...125 V AC, moc łączeniowa (AC1, AC15 i lampy) podana w katalogu na stronach 1-4 musi zostać zredukowana o 50% (np. 500 W zamiast 1000 W)

Wymiary patrz str. 16

**Dane zestyków**

Ilość zestyków		1 Z	1 Z
Prąd znamionowy/maks. prąd załączenia	A	10/20 (100 A - 5 ms)	10/20 (100 A - 5 ms)
Napięcie znamionowe/maks.nap.łączeniowe	V AC	250/400	250/400
Maks. moc łączeniowa dla AC1	VA	2500	2500
Maks. moc łączeniowa dla AC15	VA	450	450
Dopuszczalne obciążenie:			
230 V żarowe/halogenowe	W	1000	1000
światłówki ze stat. elektronicznym	W	500	500
światłówki ze stat.elektromagnet.	W	350	350
CFL	W	300	300
230 V LED	W	300	300
NN halogen lub LED ze stat. elektron.	W	300	300
NN halogen lub LED ze stat. elektromagnet.	W	500	500

Standardowy materiał zestyków

AgSnO<sub>2</sub>

AgSnO<sub>2</sub>

**Dane cewki**

Napięcie znamionowe	V AC (50/60 Hz)	110...230	110...230
Pobór mocy	VA (50 Hz)/W	1.5/1	1.5/1
Zakres napięcia zasilania	V AC (50/60 Hz)	96...253	96...253

**Dane ogólne**

Trwałość mechaniczna AC1	cykle	100 · 10 <sup>3</sup>	100 · 10 <sup>3</sup>
Nastawiany próg łączenia	lx	1...500	1...500
Nastawiany czas załączania		12 s...35 min	12 s...35 min
Obszar detekcji		Patrz rys. str. 15	Patrz rys. str. 15
Temperatura pracy	°C	-10...+50	-10...+50
Stopień ochrony		IP 40	IP 40

**Certyfikaty i dopuszczenia** (wg typu)

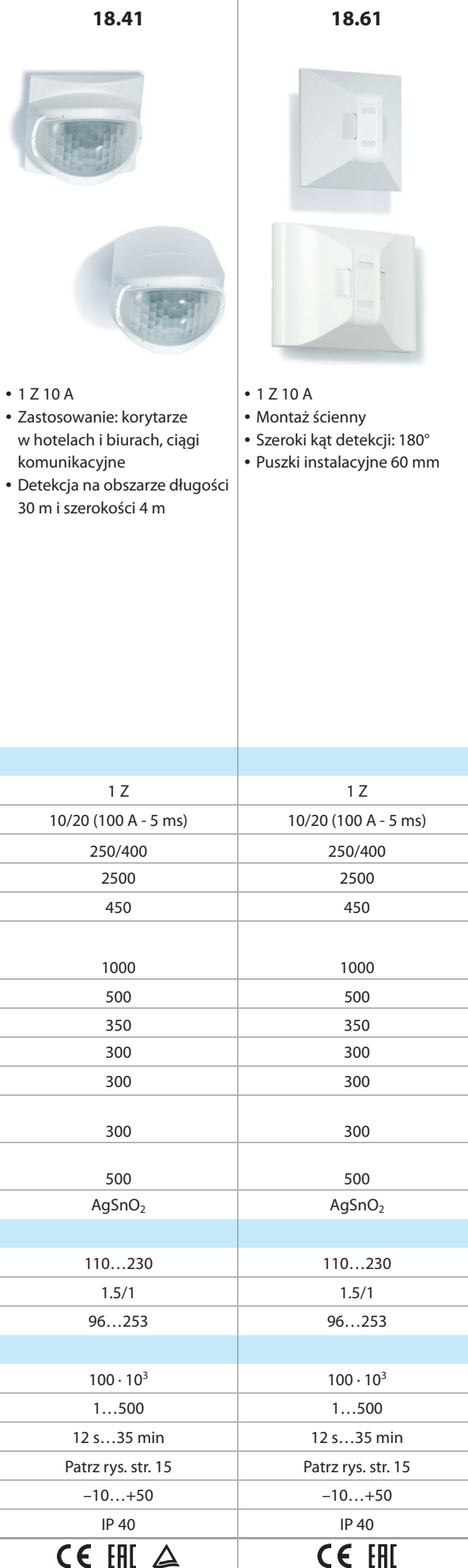

- 1 Z 10 A
- Zastosowanie: korytarze w hotelach i biurach, ciągi komunikacyjne
- Detekcja na obszarze długości 30 m i szerokości 4 m

- 1 Z 10 A
- Montaż ścienny
- Szeroki kąt detekcji: 180°
- Puszeki instalacyjne 60 mm



**Detektory ruchu do instalacji wewnętrznej**

**Typ 18.91**

- Montaż ścienny
- Podłączenie zewnętrznego przycisku
- Nowoczesny design
- 1 wyjście z załączeniem "w zerze"
- Montaż na ścianie zgodny z obudową 3-modułową, wraz z adapterem do następujących opraw:
  - BTicino seria Axolute
  - BTicino seria Light tech
  - BTicino seria Living
  - BTicino seria Living light Air
  - BTicino seria Matix
  - Gewiss seria Chorus
  - Vimar seria Eikon
  - Vimar seria Idea
  - Vimar seria Arkè
  - Vimar PLANA
- Wersja w kolorze białym lub czarnym

**18.91** 



- Przeznaczony do montażu ściennego
- Szeroki kąt: 110°
- Zastosowania: korytarze, obszary tranzytowe, toalety, klatki schodowe

18.91  
Zaciski śrubowe



Wymiary patrz str. 16

Dane wyjścia		
Napięcie znamionowe	V AC	230
Moc maks.	W	200
Moc min.	W	3
Dopuszczalne obciążenie 230 V:		
żarowe / halogenowe W		200
toroidalne transformatory elektromagnetyczne do halogenów NN W		200
transformatory elektromagnetyczne typu E-core do halogenów NN W		200
transformatory elektroniczne (stateczniki) do halogenów NN W		200
światłówki kompaktowe (CFL) W		200
230 V LED W		200
transformatory elektroniczne do LED NN W		200
Dane cewki		
Napięcie znamionowe(U <sub>N</sub> )	V AC (50/60 Hz)	230
Pobór mocy	VA(50Hz)/W	14/0.5
Zakres napięcia zasilania		(0.8...1.1)U <sub>N</sub>
Dane ogólne		
Nastawiany próg łączenia	lx	5...500 (czarny)/6...600 (biały)
Nastawiany czas załączania		10 s...20 min
Obszar detekcji		Patrz rys. str. 15
Temperatura pracy	°C	-10...+50
Stopień ochrony		IP 20
<b>Certyfikaty i dopuszczenia</b> (wg typu)		

## Kod zamówienia

Przykład: Seria 18, czujnik ruchu do montażu na ścianie, 1 zestyk zwierny 10 A, zasilanie 120...230 V AC.

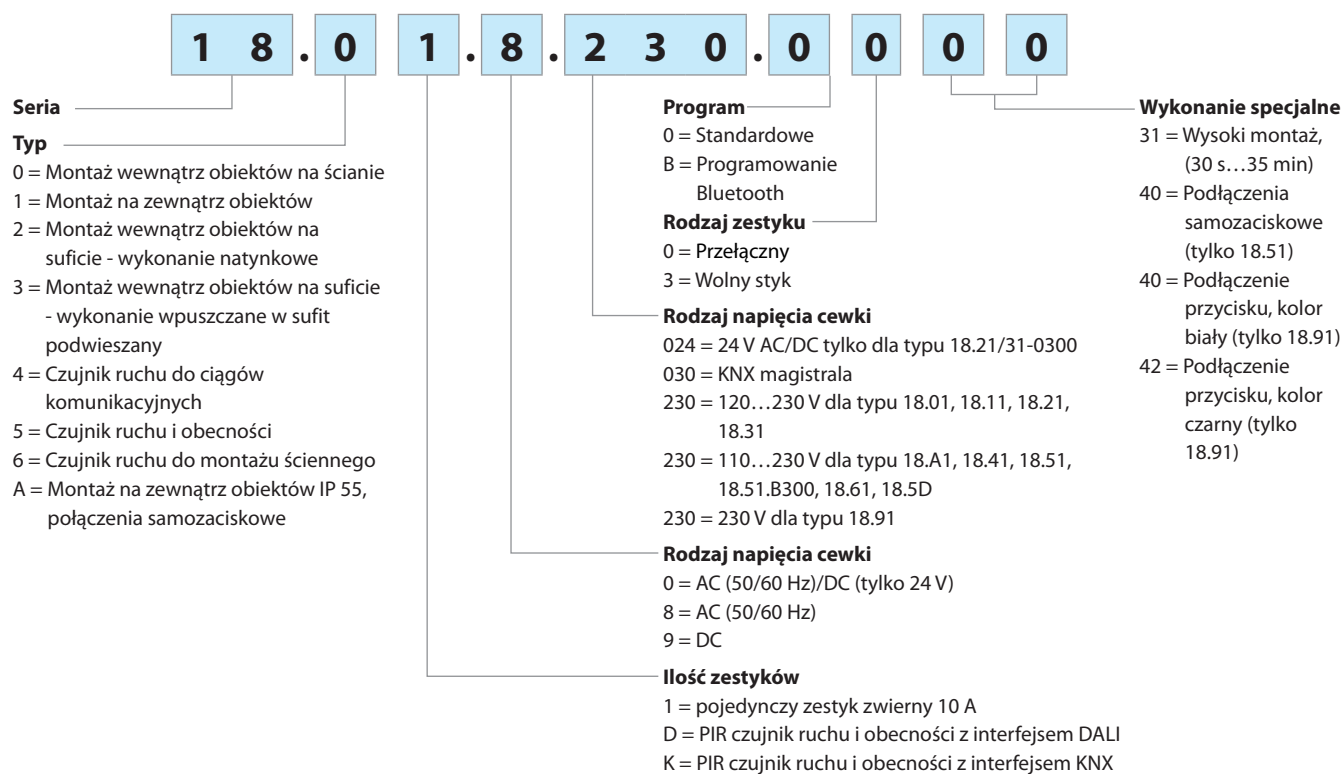

### Wszystkie wykonania

18.01.8.230.0000	18.31.0.024.0300	18.41.8.230.0300
18.11.8.230.0000	18.31.8.230.0000	18.51.8.230.0300
18.21.0.024.0300	18.31.8.230.0300	18.51.8.230.0040
18.21.8.230.0000	18.31.8.230.0031	18.51.8.230.B300
18.21.8.230.0300		18.61.8.230.0300
		18.91.8.230.0040
		18.91.8.230.0042
		18.A1.8.230.0000
		18.5D.8.230.0000
		18.5K.9.030.0000

## Dane ogólne

Właściwości izolacyjne					
Wytrzymałość przerwy zestykowej	V AC	1000 (za wyj. 18.91 wyjście TRIAK)			
Między obwodem zasilania a zestykami	V AC	1500 (Rodzaje 18.21...0300, 18.31...0300, 18.41, 18.51, 18.61)			
EMC specyfikacja					
Typ testu		Norma odniesienia			
Wyładowania elektrostatyczne	kontaktowe	EN 61000-4-2	4 kV		
	przez powietrze	EN 61000-4-2	8 kV		
Odporność na promieniowanie pola elektromagnetycznego (80...2000 MHz)		EN 61000-4-3	3 V/m		
Bad. odp. na przepięcia (impuls 5/50 ns, 5 i 100 kHz)	na zaciskach zasilania	EN 61000-4-4	1 kV		
Impulsy napięcia na zaciskach (udar 1.2/50 μs)	asymetryczne	EN 61000-4-5	4 kV (2 kV dla 18.91)		
	symetryczne	EN 61000-4-5	4 kV (2.5 kV dla 18.01/11, 1 kV dla 18.91)		
Badanie odporności na przewodzone sygnały (0.15...230 MHz)	na zaciskach zasilania	EN 61000-4-6	3 V		
Zaniki napięcia	70% U <sub>N</sub> , 40% U <sub>N</sub>	EN 61000-4-11	10 cykli		
Krótkie przerwy		EN 61000-4-11	10 cykli		
Odporność na zaburzenia elektromagnetyczne (0.15...30)MHz		EN 55014	klasa B		
Emisja zaburzeń	(30...1000)MHz	EN 55014	klasa B		
Połączenia		<b>18.01, 18.11, 18.21, 18.31, 18.91</b>		<b>18.41, 18.51, 18.51...B300, 18.61, 18.A1</b>	
Typ		Zaciski śrubowe	Połączenia samozaciskowe (patrz str. 18)		
Moment obrotowy dokręcania śrub zacisków	Nm	0.5		—	
Maks. przekrój przewodu		Drut	Linka	Drut	Linka
	mm <sup>2</sup>	1 x 6 / 2 x 4	1 x 4 / 2 x 2.5	2.5	2.5
	AWG	1 x 10 / 2 x 12	1 x 12 / 2 x 14	14	14
Długość odizolowanej końcówki przewodu	mm	9	9	8	8
Pozostałe dane					
Straty mocy	bez obciążonych zestyków	W	0.3		
	przy prądzie znamionowym	W	1.4		

- Po pierwszym włączeniu zasilania, włączeniu zasilania po przerwie w zasilaniu czujnik dokonuje inicjalizacji sprzętu, oprogramowania po około 30 sekundach. Jednak zachowanie na wyjściu podczas tych 30 sekund zależy od pewnych okoliczności:
  - Jeśli czujnik był w stanie ON przed przerwaniem zasilania i jeżeli poziom natężenia oświetlenia jest (obecnie) poniżej ustawionego progu, wtedy zestyk wyjściowy zostanie natychmiast zamknięty, gdy czujnik ponownie zostanie zasilony, na czas opóźnienia ustalony przez potencjometr (niezależnie od tego, czy zostanie wykryty ruch).
  - Jeśli czujnik był w stanie Off prze

Schemat łączyeniowy

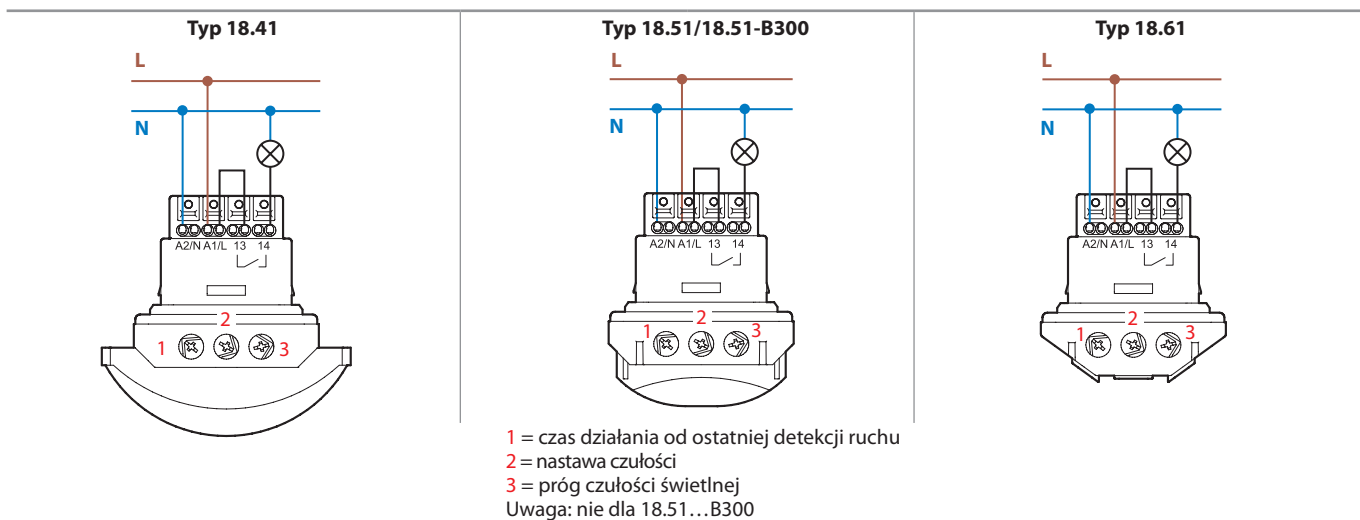
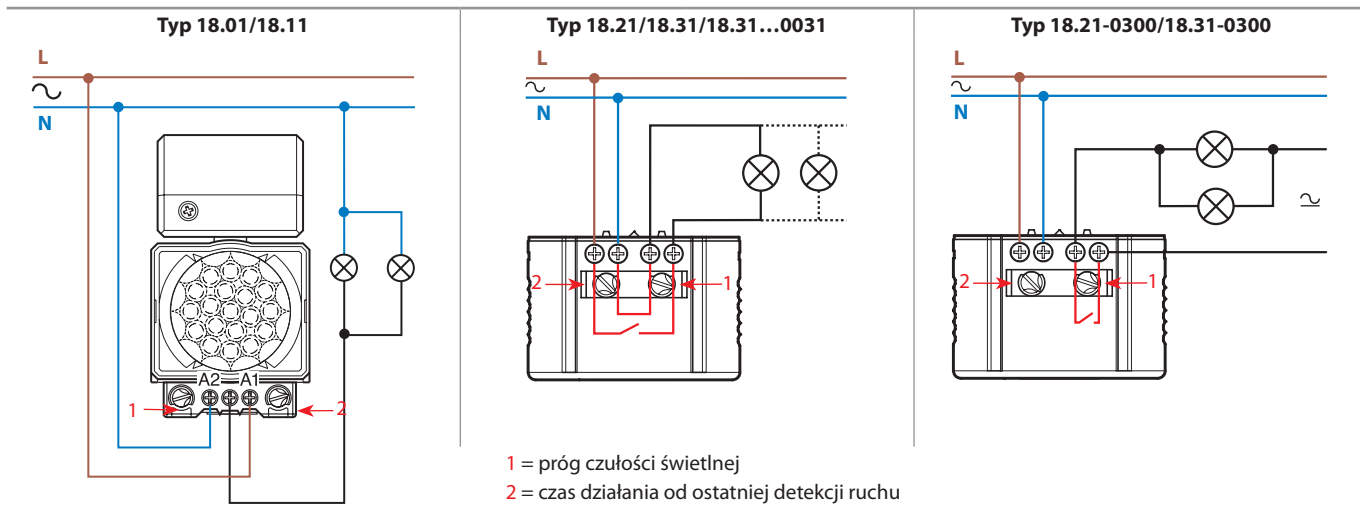

Dopuszczalne obciążenie lampami, jak podano w danych zestyków, ma zastosowanie, gdy przewody są podłączone zgodnie ze schematem powyżej. Jeśli obciążenie jest zasilane z innej fazy względem zasilania czujnika ruchu, należy uwzględnić 50% redukcję parametrów dopuszczalnego obciążenia lampami.

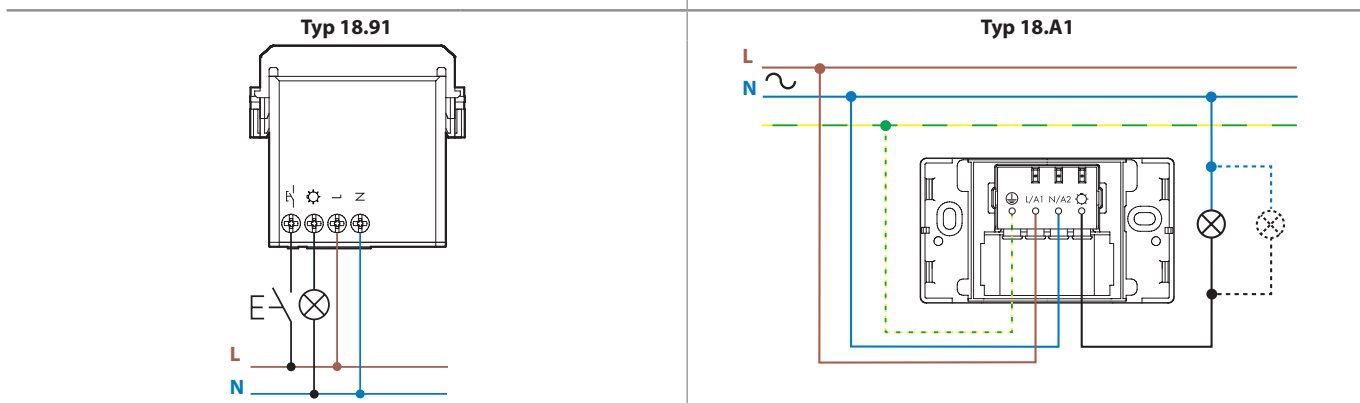
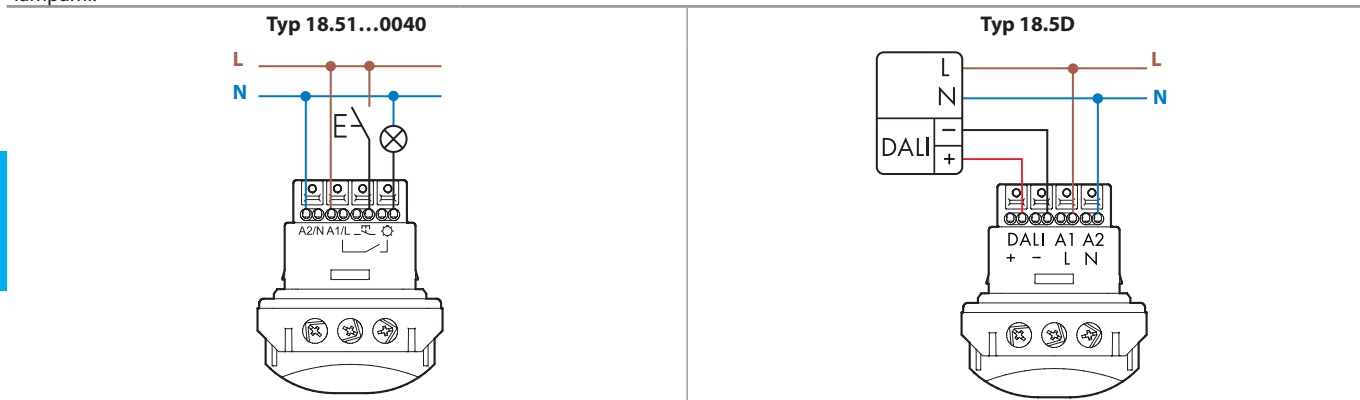

## Schemat łączeniowy

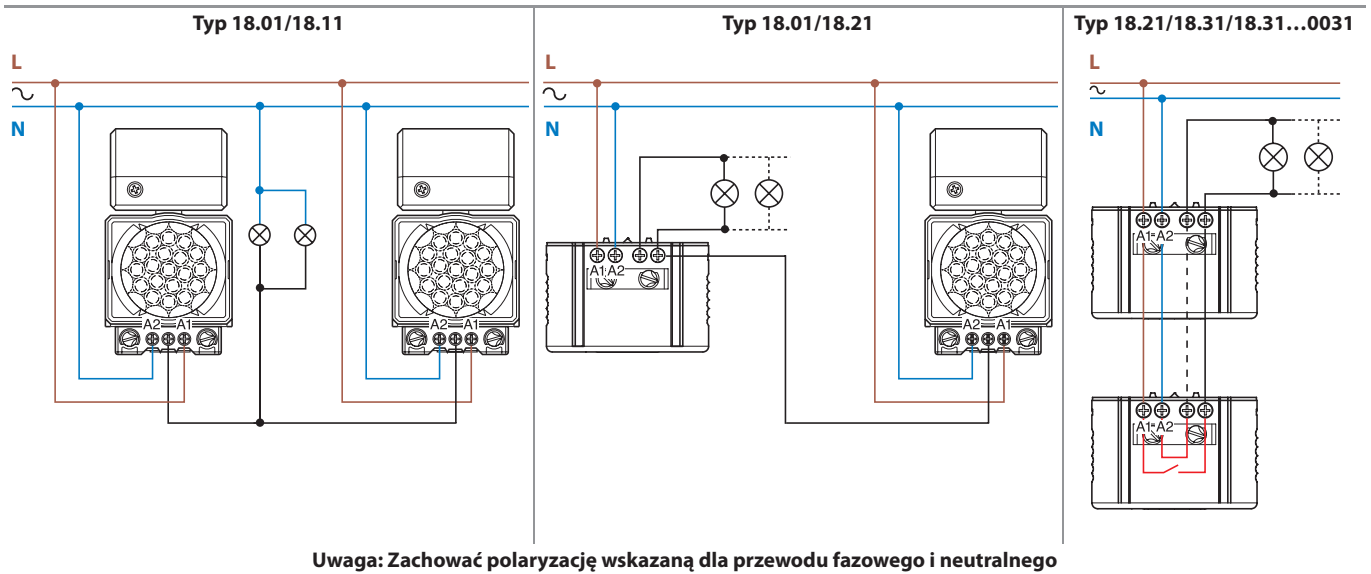

## Typ 18.51-B300 - Bluetooth

Dzięki zastosowaniu technologii Bluetooth LE (Low Energy) charakterystyka pracy czujnika może być prosto i wygodnie zaprogramowana za pomocą smartfona z Androidem lub iOS.

Po zainstalowaniu wersji 18.51 wystarczy pobrać darmową **aplikację Finder Toolbox** ze sklepu Google lub oficjalnych sklepów Apple i ustawić wszystkie wymagane parametry.



Android, Google Play and the Google Play logo are trademarks of Google Inc.  
Apple is a trademark of Apple Inc. App Store is a service mark of Apple Inc.

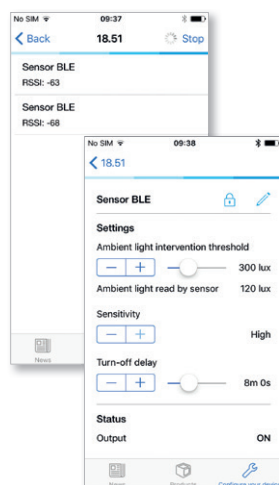
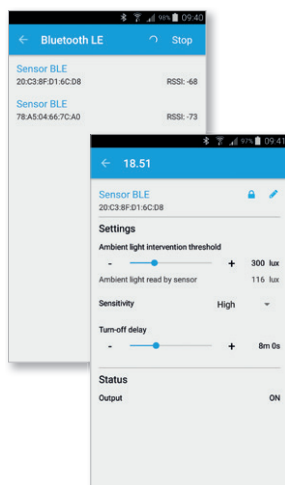

Czujniki mogą być nazwane i niezależnie identyfikowane w budynku. Próg czułości natężenia światła może być nastawiony w przedziale od 4 do 1000 lux a czas załączenia od 12 sekund do 25 minut, czułość można nastawić na jeden z trzech progów. Kiedy połączenie Bluetooth z czujnikiem zostanie nawiązane, czerwony wskaźnik LED sygnalizuje prawidłowe sparowanie urządzeń i to, że nastawione wartości zostały przesłane. Czujnik w odpowiedzi przesyła dwie wartości - wykrytą wartość jasności i status styku, zamknięty (On), otwarty (Off). Dla bezpieczeństwa czujniki można zablokować przełącznikiem i 4 cyfrowym PIN-em, chroniąc przed nieautoryzowanym dostępem.

J

## Funkcje

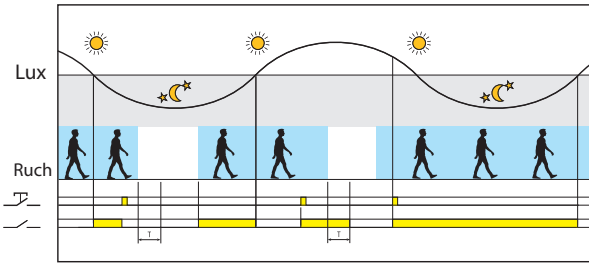
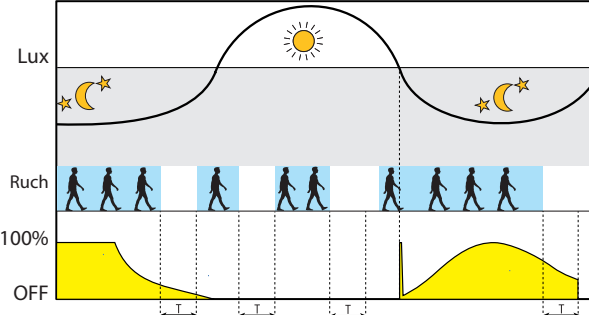
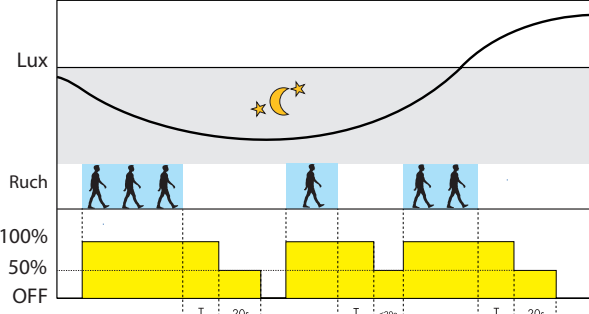
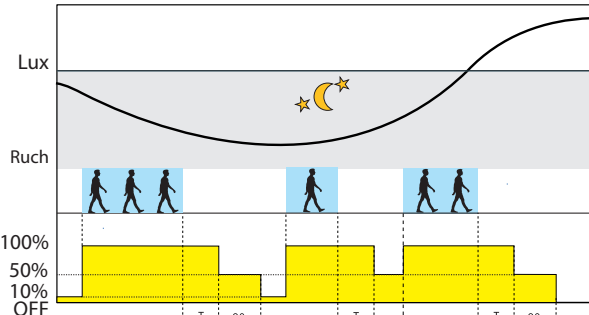
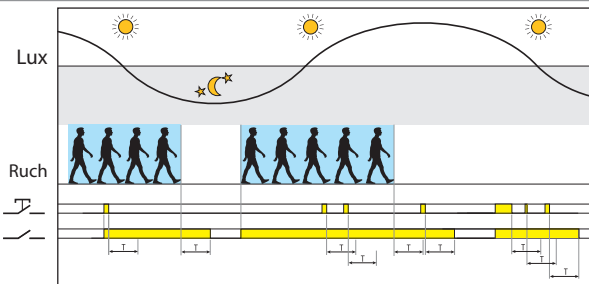
Typ	Funkcje
18.51...0040	 <p><b>Funkcje przycisku</b> Impuls sterujący na przycisku odwraca stan przełącznika wyjściowego, aż upłynie czas po wykryciu ostatniego wykrytego ruchu.</p> <p><b>Dynamiczna kompensacja oświetlenia</b> Dzięki wykorzystaniu opatentowanej przez firmę Finder funkcji "zwrotnej kompensacji światła", czujnik 18.51...0040 może obliczyć natężenie oświetlenia emitowanego przez lampy sterowane przez przełącznik wyjściowy. Oznacza to, że 18.51...0040 może nieprzerwanie monitorować natężenie światła naturalnego, nawet przy włączonym przełączniku wyjściowym. W rezultacie, zawsze gdy natężenie naturalnego światła przekroczy zakres nastawy czułości, przełącznik zostaje wyłączony. Umożliwia to ograniczenie czasu, gdy oświetlenie jest włączone. Oszczędności są znaczne szczególnie przy dużym natężeniu ruchu. Stanowi to dużą zaletę w stosunku do innych modeli czujników ruchu, które nie mogą określać natężenia oświetlenia naturalnego przy włączonym wyjściu, a tym samym mogą je jedynie wyłączyć po upływie czasu odliczanego od ostatniego wykrytego ruchu. W przypadku obszarów o dużym natężeniu ruchu, może to oznaczać, że czujnik jest nieustannie uruchamiany i stale aktywny, nawet jeśli poziom natężenia naturalnego oświetlenia znacznie przekroczył ustalony próg.</p>
18.5D	 <p><b>Komfort - Stała kontrola oświetlenia w zależności od natężenia światła</b> Dostosowuje się, aby utrzymać stały poziom jasności, uwzględniając wykrycie ruchu i poziom oświetlenia naturalnego, zwiększając lub zmniejszając moc oświetlenia. Nadaje się do małych biur, sal lekcyjnych lub miejsc pracy. Pozwala to na znaczną oszczędność energii utrzymując komfortowy poziom oświetlenia.</p>
	 <p><b>Prostota - Kontrola ON/OFF z wczesnym ostrzeżeniem</b> Działa jak zwykły czujnik ruchu, aktywując lampy przy 100% mocy. Zapewnia jednak wczesne ostrzeżenie o wyłączeniu za pomocą redukcji mocy do 50% na 20 sekund. Unika nagłego całkowitego wyłączenia oświetlenia</p>
	 <p><b>Kurtuazja - Kontrola ON/OFF z wczesnym ostrzeżeniem + kurtuazyjny poziom oświetlenia</b> Jeśli poziom jasności jest niższy niż nastawiony, oświetlenie jest utrzymywane na poziomie 10% mocy, gwarantując stały minimalny poziom oświetlenia. Kiedy następuje wykrycie ruchu poziom oświetlenia wzrasta do 100%. Wczesne ostrzeżenie o redukcji oświetlenia następuje poprzez zmniejszenie poziomu mocy do 50% na 20 sekund. Nadaje się do pomieszczeń ogólnodostępnych, holi, korytarzy, stref wind.</p>
18.91	 <p><b>Wykrycie ruchu</b> Wykryty ruch zamyka lub utrzymuje zamknięty styk wyjściowy. Użycie przycisku zamyka lub utrzymuje styk wyjściowy zamknięty - przez ustawiony czas T.</p>

Obszar detekcji

18.01, 18.11, 18.A1 - Montaż ścienny

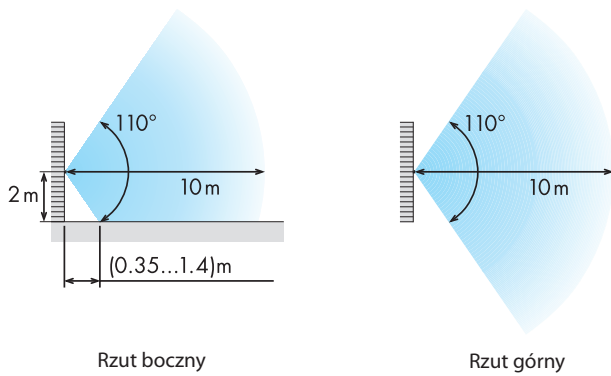

18.01, 18.11 - Montaż sufitowy

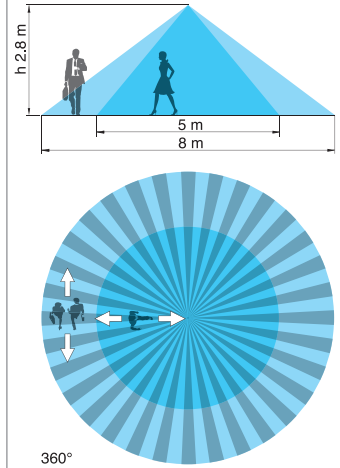

18.21, 18.31 - Montaż sufitowy

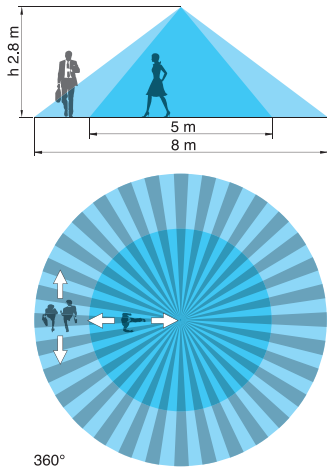

18.31...0031 - Montaż sufitowy wpuszczany lub powierzchniowy

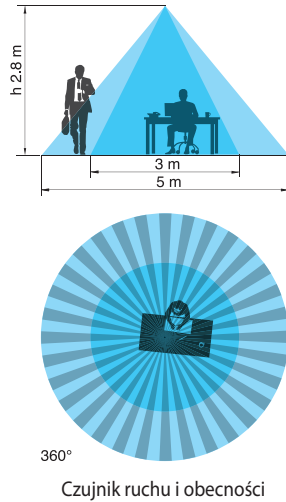

18.31...0031 - Montaż na wysokim suficie

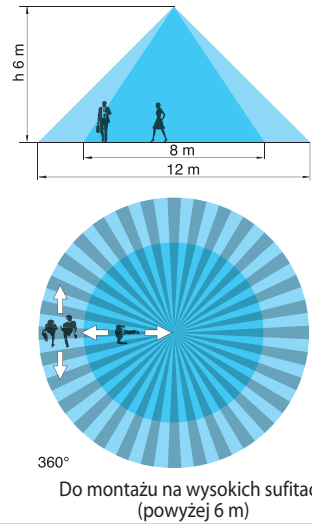

18.41

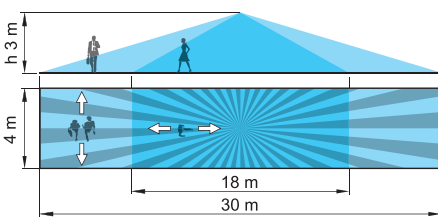

18.51/18.51...B300/18.5K

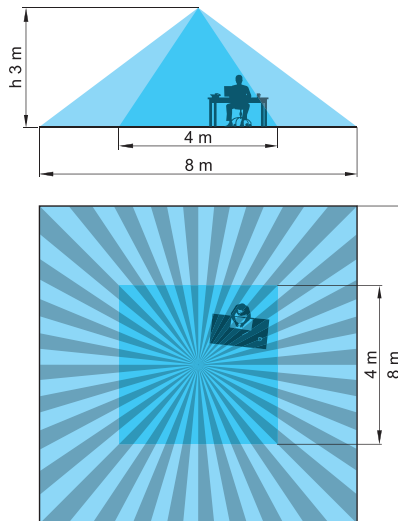

18.61

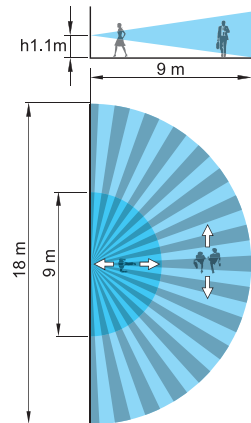

18.91

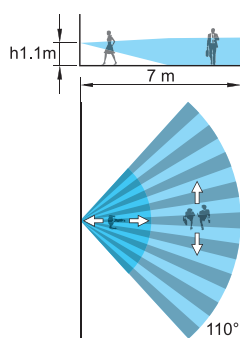

Akcesoria

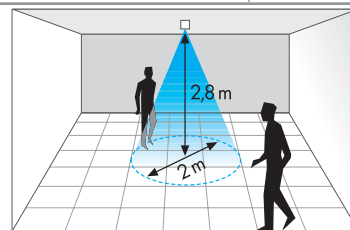

Przykład: 18.21/18.31 z ogranicznikiem zasięgu dla czujników ruchu

Ogranicznik zasięgu dla czujników ruchu (w komplecie z typem 18.21/31/41/51)

Przy instalacji na wysokości 2,8 m, obszar detekcji zostanie zredukowany do:

- 18.21/18.31: średnicy 2 metrów
- 18.41: 2,5 x 6 metrów
- 18.51: 2 x 2 metry

Schematy montażowe

Typ	Sufit podwieszany	Wpuszczane	Natynkowy
18.21			
18.31			
18.31...0031			
18.41			
18.51 18.5D 18.5K 18.51...B300			
18.61			

J



Wymiary

Typ 18.01

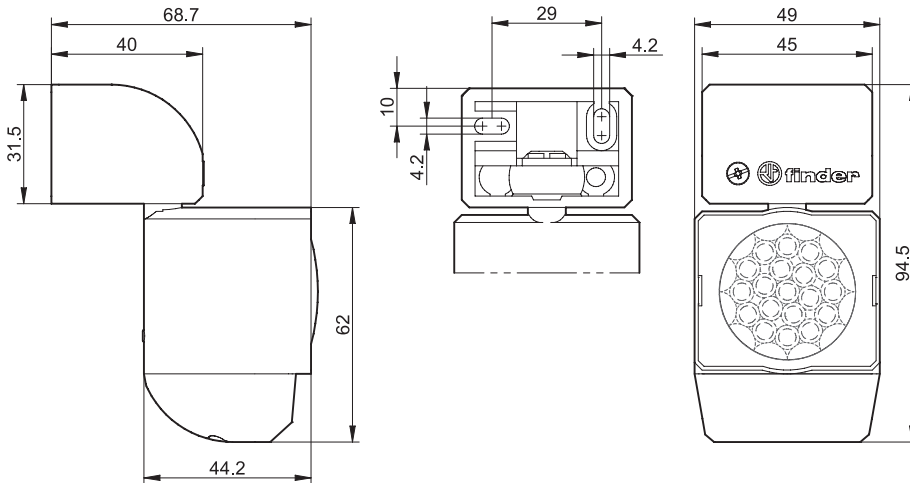

Typ 18.11

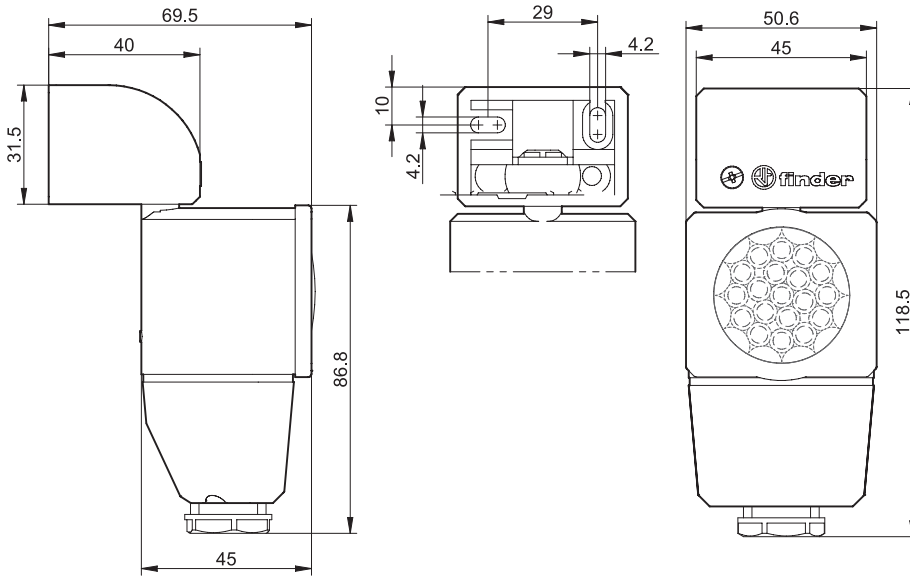

Typ 18.A1

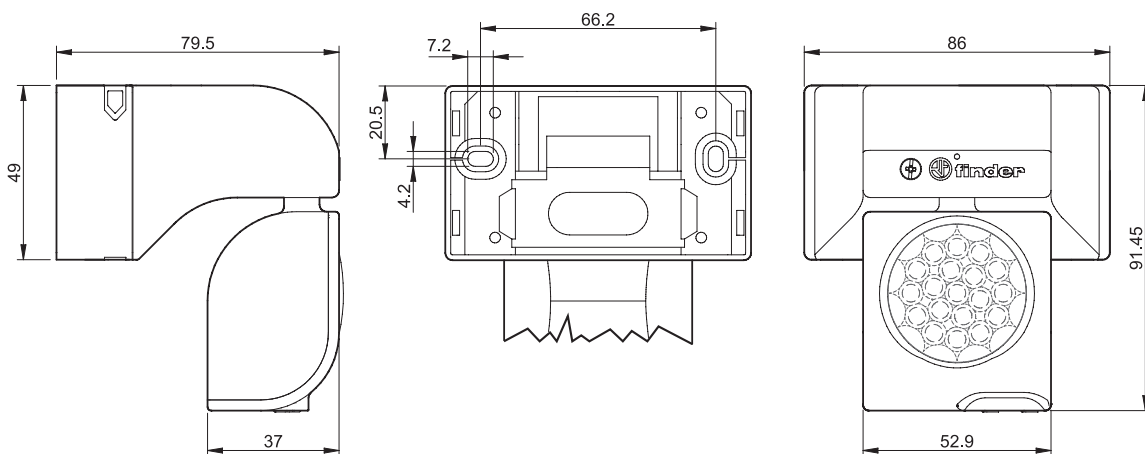

Typ 18.91

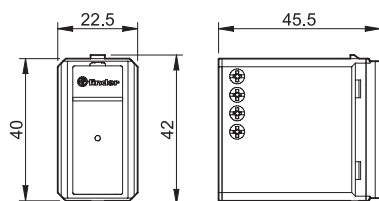

## Cechy produktu dla 18.41, 18.51, 18.61 i 18.A1

Połączenia samozaciskowe zapewniają szybki montaż kabli lub końcówek kablowych w terminalach poprzez wciśnięcie (A). Zacisk w celu wyjęcia przewodu można otworzyć przyciskając przycisk za pomocą śrubokrętu lub palca (C). Gdy zastosowana jest linka konieczne jest użycie przycisku zarówno przy odłączaniu (C) jak i podłączeniu (B).

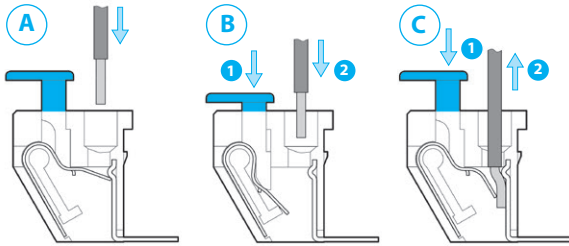

Podwójne zaciski dla łatwiejszego łączenia czujników serii 18 w grupy.  
Maksymalny przekrój przewodu dla każdego zacisku to 2.5 mm<sup>2</sup>.

Zaciski posiadają podejścia testowe dla próbników.