

**INSTRUKCJA OBSŁUGI**



# **Termostat pokojowy eQ-3 MAX!**

**Nr produktu 560920**

## 1. Przeznaczenie produktu

Przy użyciu termostatu ściennego systemu eQ-3 MAX! możliwe jest wygodne sterowanie do 8-ma głowicami termostatycznymi w pokoju.

Termostat pokojowy zawiera wewnętrzny czujnik mierzący temperaturę w pokoju. Temperatura ta jest radiowo przekazywana do głowic termostatycznych.

Urządzenie może być używane wyłącznie w suchych pomieszczeniach zamkniętych i musi być chronione przed wpływem wilgoci, pyłów, jak również intensywnego promieniowania słonecznego i ciepłego. Użycie urządzenia w celu innym niż określony w instrukcji obsługi narusza warunki gwarancji i rękojmi. Dotyczy to także modyfikowania i przerabiania urządzenia. Urządzenie nadaje się wyłącznie do użytku prywatnego.



## 2. Pierwsze spojrzenie

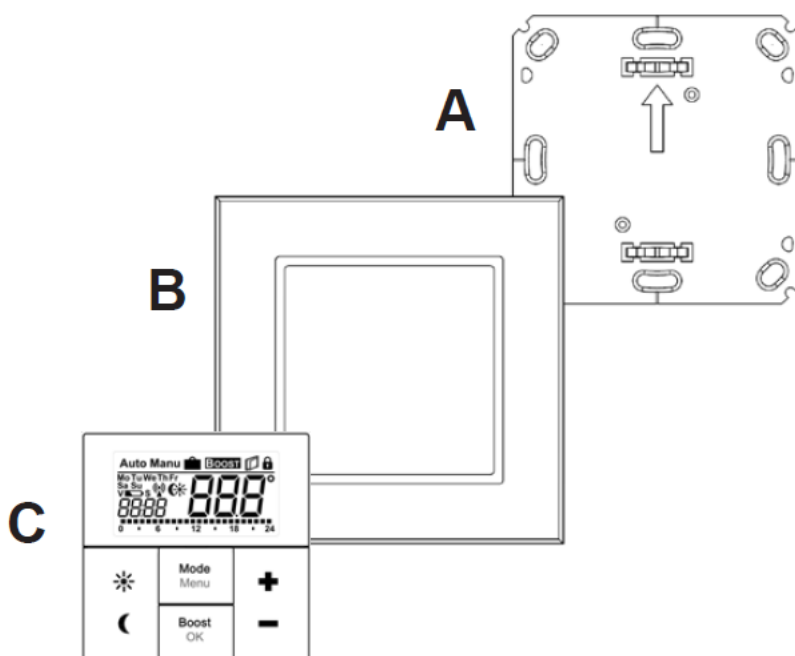

- (A) Płytki montażowa
- (B) Ramka maskująca
- (C) Termostat pokojowy

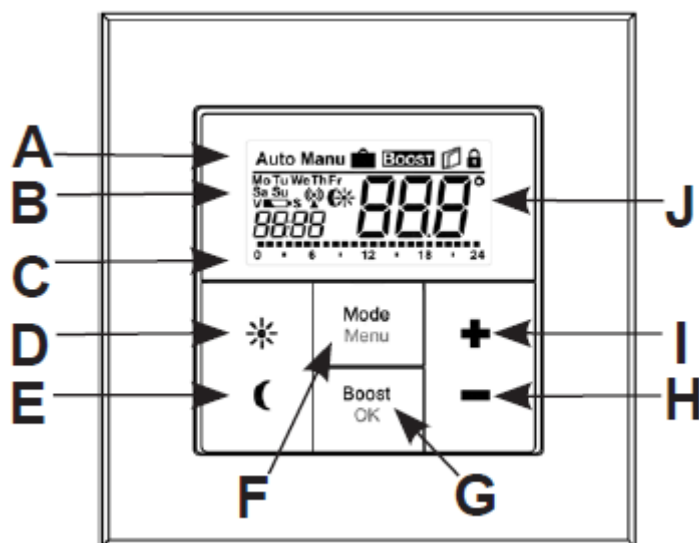

## 3. Działanie i wyświetlacz



**A** Tryb automatyczny (**Auto**), tryb manualny (**Manu**), tryb wakacyjny( ) funkcja boost (BOOST), funkcja otwartego okna ( ) , Blokada działania( )

**B** Dzień tygodnia, Symbol wyczerpanej baterii ( ) ,, Komunikacja radiowa ( ) , Temperatura obniżona/komfortowa ( ) , czas/data

**C** Wykres słupkowy aktualnego programu.

**D** Przycisk temperatury komfortowej( ) do uruchomienia temperatury komfortowej

**E** Przycisk temperatury obniżonej( ) do uruchomienia temperatury obniżonej

**F** Przycisk Mode/Menu, do zmiany trybu działania i edycji konfiguracji; wyjście/powrót w menu

**G** Przycisk BOOST/OK,: uruchomienie funkcji boost, potwierdzenie dokonanego wyboru,

**H** Przycisk (-), obniżenie nominalnej temperatury, przeglądanie menu

**I** Przycisk(+), zwiększenie nominalnej temperatury, przeglądanie menu

**J** Temperatura ustawiona/zmierzona

#### 4. Instrukcje bezpieczeństwa

Urządzenie nie jest zabawką; nie pozwalaj dzieciom na zabawę z nim. Nie pozostawiaj materiałów pakunkowych bez nadzoru, mogą być niebezpieczne w rękach dzieci. Nie rozkręcaj urządzenia: nie zawiera żadnych elementów, które muszą być serwisowane przez użytkownika. Jeśli urządzenie będzie wskazywało błąd, należy je zwrócić do serwisu.

#### 5. Utylizacja produktu



Gdy produkt nie jest już zdalny do użytkowania należy go zutylizować zgodnie z obowiązującym prawem.



Oznaczenie CE jest oficjalnym symbolem wolnej dystrybucji produktu; nie ma wpływu na charakterystykę urządzenia



Używane baterie nie powinny być wyrzucane do odpadków z gospodarstwa domowego. Należy je zanieść do lokalnego punktu zbioru zużytych baterii.

## 6. Wymiana baterii

### 1. Urządzenie w stanie fabrycznym

Gdy uruchamiasz urządzenie po raz pierwszy, zdejmij płytkę montażową (A) z tyłu urządzenia.

Aby to zrobić trzymaj pewnie termostat w jednej ręce i zdejmij drugą ręką płytkę.

### 2. Po zamontowaniu

Gdy urządzenie jest zamontowane, może być w prosty sposób wyciągnięte z ramki.

Wyciągnij przycisk razem z ramką ciągnąc ją w bok. Nie musisz wyjmować przycisku kołyskowego aby otworzyć urządzenie.

### Wymiana baterii

Wyłącz termostat pokojowy MAX!, by wyciągnąć baterie. Po wyciągnięciu baterii odczekaj ok. 60 sekund a następnie włóż nowe baterie LR03 (AAA). Upewnij się, że baterie są ułożone w sposób prawidłowy. Załóż z powrotem termostat.

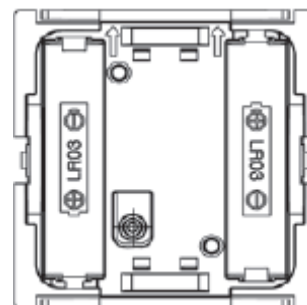

Gdy zachodzi konieczność wymiany baterii urządzenie informuje o tym za pomocą symbolu zużytych baterii (  ). Jeśli dodatkowo przy symbolu pojawia się V lub S oznacza to, że baterię należy wymienić w przypisanej głowicy termostatycznej (V) lub czujniku okiennym (S)



Nigdy nie ładuj standardowych baterii. Grozi to wybuchem. Nie wrzucaj baterii do ognia, nie zwieraj baterii.

## 7. Ustawienie godziny i daty (dAt)

Po włożeniu lub wymianie baterii przez krótki okres czasu urządzenie wskaże wersję firmware'u. Następnie data i godzina zostaną wykryte automatycznie. Ustawienia mogą być modyfikowane przyciskiem (+) oraz (-) i potwierdzone przyciskiem OK.

Ustaw rok, miesiąc i datę, potwierdź każde ustawienie przyciskiem OK.

Rok:

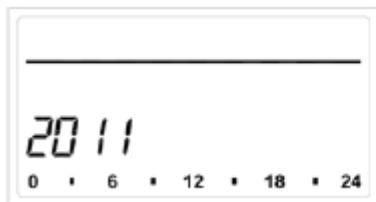

Miesiąc i dzień:



Następnie ustaw godzinę i potwierdź przyciskiem OK.

Godziny:

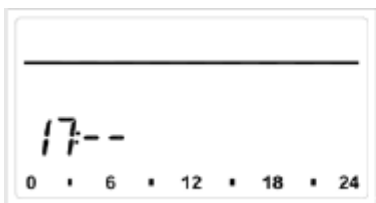

Minuty:

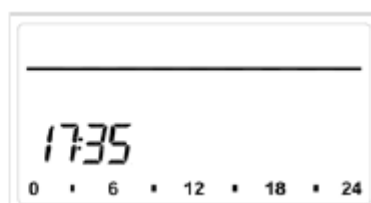

Gdy data i czas zostaną ustawione, termostat ścienny przechodzi w tryb normalnego działania.



Jeśli termostat ścienny został przypisany do centrali MAX! Cube, aktualna data i czas zostaną automatycznie przekazane do termostatu ściennego.



Data i czas mogą zostać zmienione w dowolnym momencie zmieniając ustawienia "dAt" w menu konfiguracji.

## 8. Montaż

Do montażu można użyć wkrętów lub taśmy samoprzylepnej mocując termostat wraz z dostarczoną przez producenta ramką lub integrując z ramką/przełącznikami, które zostały zamontowane wcześniej (zobacz rozdział 9).

Montaż przy użyciu taśmy samoprzylepnej:

Wybierz miejsce odpowiednie do montażu. Powierzchnia kontaktu z taśmą musi być czysta, sucha i odtłuszczona.

Aby zamontować termostat przyklej paski taśmy samoprzylepnej do tylnej części płytki montażowej. Powinieneś móc przeczytać litery na tylnej stronie (zgodnie ze zdjęciem).

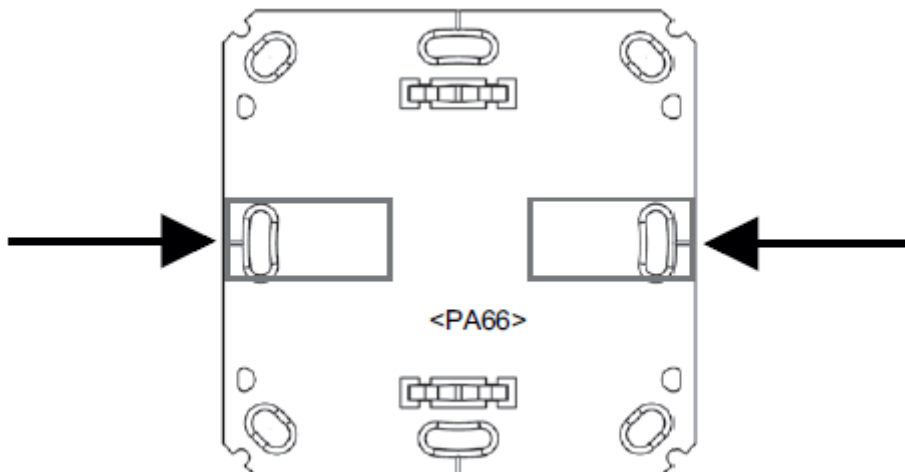

Zdejmij folię ochronną z taśmy samoprzylepnej.

Przyciśnij złożony termostat ścienny z tylną płytką do miejsca, gdzie termostat ma być umiejscowiony.

Montaż śrubowy:

Wybierz miejsce do instalacji



Upewnij się, że podczas montażu nie zostaną uszkodzone żadne przewody.

Ustaw płytkę montażową w odpowiednim miejscu na ścianie. Upewnij się, że strzałka na płytce wskazuje górę.

Użyj pisaka by zaznaczyć miejsce wiercenia dwóch otworów A (przeciwnie po skosie) w płytce montażowej. Otwory B mogą być wykorzystane do montażu w puszcze podtynkowej.

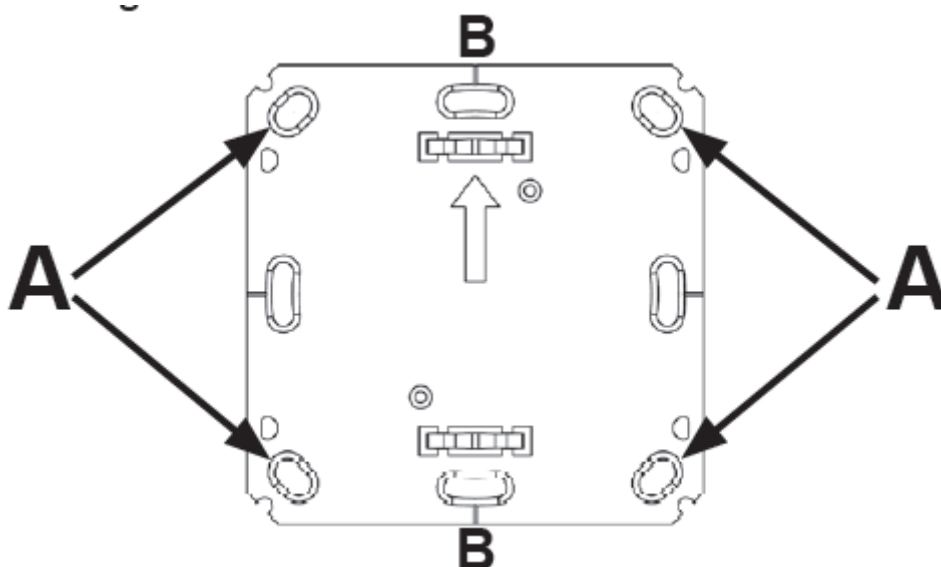

Jeśli urządzenie jest montowane do kamiennej ściany, wywierć dwa 5 mm otwory i wykorzystaj kołki rozporowe. Jeśli ściana jest drewniana, wystarczą ok. 1,5 mm otwory, aby wkręty były łatwiejsze do dokręcenia.

Użyj śrub i kołków aby zamontować płytkę montażową do ściany.

Przymocuj termostat pokojowy wraz z ramką do płytki montażowej.

Upewnij się, że strzałki z tyłu termostatu pokojowego wskazują górę oraz, że klipsy na płytce montażowej zahaczają się odpowiednio o otwory w termostacie ściennym.

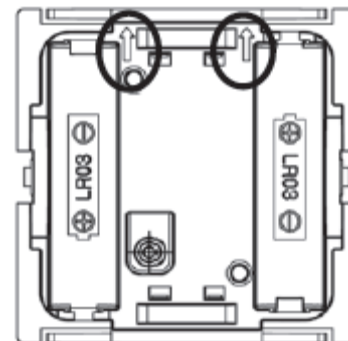

## 9. Montaż w różnych konfiguracjach

Istnieje możliwość montażu termostatu pokojowego z dołączoną w zestawie ramką maskującą, jak również z ramkami innych producentów. W obu przypadkach montaż odbywa się przy użyciu taśmy samoprzylepnej lub, jeśli to możliwe, wkrętów. Przy montażu w kilkudziesięciu ramkach należy się upewnić, że płytka montażowa termostatu pokojowego jest ustawiona równo z resztą przełączników/płytek montażowych.

Termostat ścienny MAX! jest dopasowany do ramek maskujących następujących producentów:

Producent	Ramka
Berker	S.1, B.1, B.3, B.7 Glas
ELSO	Joy
GIRA	System 55, Standard 55, E2, E22, Event, Espirit
Merten	1-M, Atelier-M, M-Smart, M-Arc, M-Star, M-Plan
JUNG	A 500, AS 500, A plus, A creation

## 10. Przypisywanie komponentów systemu MAX!

Aby umożliwić komunikację pomiędzy komponentami systemu MAX! urządzenia muszą zostać przypisane do siebie (sparowane). Termostat ścienny może być używany z wykorzystaniem centrali MAX! Cube, lub bez centrali Cube. Oba przypadki są opisane w poniższych rozdziałach.

### 10.1 Przypisywanie produktów systemu MAX! z centralą MAX! Cube

Termostat ścienny MAX! jest przypisany i konfigurowany przy użyciu z centralą MAX! Cube przy użyciu oprogramowania MAX!. Funkcje opisane w rozdziale 17 są ustawiane poprzez oprogramowanie MAX!. Menu konfiguracji termostatu (przycisk MENU/MODE) jest w takim wypadku dezaktywowany.

Aby przypisać centralę MAX Cube postępuj następująco:

Uruchom oprogramowanie MAX!, kliknij na "New device" (nowe urządzenie).

Przytrzymaj przez dłuższy okres czasu przycisk OK na termostacie ściennym MAX!.

Na termostacie wyświetla się symbol anteny, termostat ścienny wyświetla się w oprogramowaniu MAX!.

W oprogramowaniu wciśnij "Next" (Dalej) nadaj urządzeniu nazwę i przypisz je do pokoju.

Termostat ścienny jest teraz zintegrowany z systemem i może być konfigurowany przy użyciu oprogramowania.



Gdy termostat zostanie przypisany do centrali MAX! Cube wszystkie informacje jak data, czas, program tygodniowy są wysłane do niego drogą radiową.



Gdy urządzenie jest przypisane do centrali, wszystkie wcześniejsze ustawienia wprowadzone bezpośrednio do urządzenia są tracone.

## 10.2 Przypisywanie elementów systemu MAX! bez centrali MAX! Cube.

Bezpośrednio do termostatu pokojowego istnieje możliwość przypisania do 8 głowic termostatycznych systemu MAX!. Głowice te przejmą ustawienia termostatu (np. tryb, temperaturę, program tygodniowy). Wszystkie ustawienia wprowadzone do termostatu pokojowego są nadal przekazywane do przypisanych głowic.

Aby przypisać komponenty postępuj następująco:

Przełącz przypisywane urządzenie (np. głowicę termostatyczną) w tryb przypisania.

Uruchom tryb przypisywania na termostacie pokojowym wciskając i przytrzymując przycisk OK.

Wyświetla się symbol anteny razem z czasem pozostania w trybie przypisywania (w sekundach).

Odliczanie zaczyna się od 30 sekund i zmierza do 0.

Po udanym przypisaniu termostat ścienny przechodzi do normalnego trybu działania.

## 11. Oduczenie bezprzewodowych komponentów (UnL)

Podczas pracy z centralą MAX! Cube termostat ścienny i inne urządzenia mogą być oduczone poprzez oprogramowanie MAX!.

W trakcie działania bez centrali MAX! Cube można wykorzystać funkcję "UnL" z menu, aby odurzyć urządzenia przypisane do termostatu ściennego MAX! (np. głowicę termostatyczną). Wszystkie przypisane elementy są usuwane w jednym momencie.

Aby oduczyć urządzenia postępuj następująco:

Wybierz funkcję "UnL" z menu przy pomocy przycisków (+) oraz (-).



Potwierdź wybór przyciskiem OK.  
Na wyświetlaczu pojawia się "ACC"  
Potwierdź przyciskiem OK.

Następnie termostat ścienny musi zostać przywrócony do ustawień fabrycznych (zobacz rozdział 18-Reset).

## 12. Wyświetlanie w trybie normalnego działania

W trybie normalnego działania, na wyświetlaczu pojawiają się informacje na temat: trybu działania, dnia tygodnia, nominalnej temperatury, czasu, synchronizacji radiowej i przedziałów przełączania. Słupki okresów przełączania programu tygodniowego są wyświetlane dla każdego interwału czasowego, dla którego nominalna temperatura jest wyższa niż temperatura obniżona. Przykład można znaleźć w rozdziale 17.1.1.

## 13. Tryby działania (Auto/Manu/Wakacyjny)

Urządzenie może działać w następujących trybach działania: Manualnym, Automatycznym, Wakacyjnym:

- **Manu:** Ręczny tryb działania - temperatura ustawiona za pomocą przycisków (+) oraz (-) będzie cały czas utrzymywana w pokoju
- **Auto:** Program tygodniowy- automatyczna regulacja temperatury zgodnie z zapisanym profilem grzanie, temperatura obniżona).
- **Wakacyjny:** W trybie wakacyjnym ustawiona temperatura jest podtrzymywana do ustawionego momentu, po którym urządzenie przechodzi do trybu automatycznego działania (Auto)



Jeśli tryb działania jest zmieniony na jednym urządzeniu w pokoju, zmiana zostanie zastosowana we wszystkich głowicach przypisanych do termostatu.

## 14. Blokada klawiszy (🔒)

Działanie urządzenia może być zablokowane przed niezamierzoną zmianą ustawień. Aby uruchomić(wyłączyć) blokadę postępuj następująco:

Krótkotrwale wciśnij jednocześnie przycisk MODE oraz OK.

Gdy tryb zostanie aktywowany, na wyświetlaczu pojawia się symbol kłódki(🔒).

## 15. Uruchomienie przerwy w grzaniu (ON).

Dzięki wyłączeniu pracy na czas letni możliwe jest wydłużenie czasu działania na bateriach. Aby wyłączyć pracę głowicy należy całkowicie otworzyć zawór grzejnikowy, ochrona przed zakamienieniem jest nadal aktywna.

Aby aktywować funkcję postępuj następująco:

W trybie ręcznej pracy (**Manu**) wciśnij przycisk (+) do momentu wyświetlenia się napisu "ON".

Aby wyłączyć funkcję wyjdź z trybu ręcznego (**Manu**) lub wciśnij przycisk (-) do momentu ustawienia pożądanej temperatury.

## 16. Włączenie ochrony przed mrozem (OFF)

Jeśli pokój nie musi być ogrzewany, zawór grzejnikowy może pozostać zamknięty. Zawór uruchomi się wyłącznie, gdy zaistnieje ryzyko zamarznięcia. Funkcja ochrony przed zakamienieniem jest nadal aktywna. Aby uruchomić ten tryb należy:

- W trybie manualnym (Manu) wciśnij przycisk (-) do momentu wyświetlenia się napisu "OFF".
- Aby wyjść z trybu ręcznego wciśnij przycisk trybu lub wciśnij przycisk (+) do momentu ustawienia pożądanej temperatury.

## 17. Menu konfiguracji (Menu) (Działanie bez centrali MAX! Cube)



Jeśli system MAX! jest sterowany przez centralę MAX! Cube wszystkie ustawienia mogą być wygodnie wprowadzone dla każdego pokoju przy użyciu oprogramowania MAX!.



Kolejne kroki w rozdziale wyjaśniają, jak te funkcje są ustawiane podczas obsługi systemu BEZ centrali MAX! Cube. Gdy centrala jest przypisana, funkcje te nie są dostępne z poziomu termostatu pokojowego.

Ustawienia mogą być zmienione w menu, gdy w systemie MAX! nie ma centrali Cube. Aby wejść do menu, wciśnij przycisk Mode na dłużej niż 3 sekundy.

Elementy menu są wybierane przy użyciu przycisków (+) oraz (-) i potwierdzone przyciskiem OK. Kolejne wciśnięcie przycisku Mode powoduje przejście do poziomu wyżej. Wyjście z menu następuje automatycznie po 60 sekundach bezczynności.

- dAt** Zmiana daty i godziny (rozdział 7).
- UnL** Odłączenie bezprzewodowych komponentów (rozdział 11)
- Pro** Ustawienie programu tygodniowego (rozdział 17.1)
- t-d** Wyświetlanie daty i czasu przełączania (rozdział 17.2)
- S-A** Zmiana wyświetlania wartości nominalnej i aktualnej (rozdział 17.3)
- bOS** Ustawienie otwarcia zaworu i długości funkcji "Boost"( rozdział 17.4)
- Boost** Ustawienie funkcji Boost (rozdział 17.5)

-  Ustawienie funkcji wakacyjnej (rozdział 17.6)
- dEC** Ustawienie funkcji ochrony zaworu grzejnikowego (rozdział 17.7)
- AEr** Ustawienie temperatury dla funkcji otwartego okna, która jest ustawiana podczas wietrzenia pokoju (rozdział 17.8)
- tOF** Ustawienie uchybu temperatury (rozdział 17.9)
- rES** Przywrócenie ustawień fabrycznych (rozdział 18)

### 17.1 Ustawienie programu tygodniowego (Pro)

W programie tygodniowy do każdego dnia tygodnia możliwe jest przypisanie do 6 okresów grzewczych (13 punktów przełączenia). Programowanie jest wykonywane dla wybranych dni, a temperatury są przypisywane dla okresu od 0:00 do 23:59.

Wciśnij i przytrzymaj przycisk Mode przez dłużej niż 3 sekundy. Wyświetlacz wskazuje "Pro".

Potwierdź wybór przyciskiem OK. Wyświetlacz wskazuje "dAy".

Wybierz indywidualny dzień tygodnia, wszystkie dni tygodnia lub dni tygodnia bez weekendu lub weekend przy pomocy przycisków (+) i (-).

Potwierdź wybór przyciskiem OK.

Teraz ustaw punkt końcowy dla pierwszego okresu przełączenia (np 6:00 dla przedziału od 0:00 - 6:00)

Potwierdź wybór przyciskiem OK.

Przy pomocy przycisków (+) i (-) wybierz temperaturę dla zaznaczonego okresu (np. 17,0°C).

Potwierdź wybór przyciskiem OK.

Powtarzaj procedurę do momentu ustawienia temperatur dla całego okresu 0:00 do 23:59.



W trybie Auto wybrany program tygodniowy będzie automatycznie przekazany wszystkim przypisanym głowicom termostatycznym. W trybie automatycznym temperatura może być zmieniona przy użyciu przycisków (+), (-), lub przycisku temperatury komfortowej lub obniżonej. Zmiana temperatury będzie aktualna do kolejnego punktu przełączenia ustawionego w programie.

#### 17.1.1 Przykłady programów tygodniowych

Ustawienia fabryczne programów tygodniowych wyglądają następująco:

##### Poniedziałek - Piątek

od 00:00 do 06:00	17,0°C
od 06:00 do 09:00	21,0°C
od 09:00 do 17:00	17,0°C
od 17:00 do 23:00	21,0°C
od 23:00 do 23:59	17,0°C

##### Sobota i Niedziela:

od 00:00 do 06:00	17,0°C
-------------------	--------

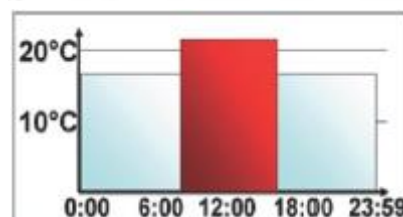
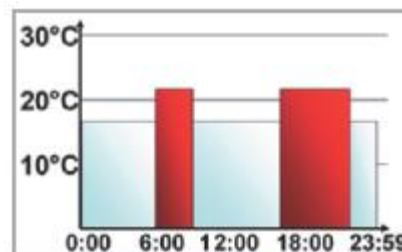

od 06:00 do 22:00      21,0°C  
 od 22:00 do 24:00      17,0°C

Na wyświetlaczu słupki okresów grzewczych są wyświetlone dla okresów, gdzie temperatura ustawiona jest wyższa niż temperatura obniżona.

Jeśli chcesz, aby pokój (np. łazienka) był ogrzewany także w porze obiadowej, program może wyglądać następująco:

#### Poniedziałek - Niedziela

od 00:00 do 06:00      15,0°C  
 od 06:00 do 09:00      23,0°C  
 od 09:00 do 12:00      17,0°C  
 od 12:00 do 14:00      19,0°C  
 od 14:00 do 18:00      17,0°C  
 od 18:00 do 22:00      21,0°C  
 od 22:00 do 23:59      15,0°C

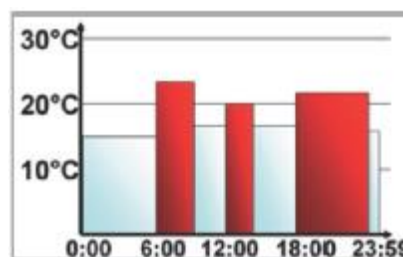

#### 17.2 Przelączenie wyświetlania czasu/daty (t-d)

Fabrycznie urządzenie wyświetla czas. To ustawienie pozwala na zmianę wyświetlania na datę.

Wciśnij i przytrzymaj przycisk Mode przez dłużej niż 3 sekundy.

Wybierz opcję "t-d" przy pomocy przycisków (+) i (-) i potwierdź przyciskiem OK.

Wybierz format wyświetlania informacji na wyświetlaczu przy pomocy przycisków (+) i (-).

Potwierdź wybór przyciskiem OK.

#### 17.3 Przelączenie wyświetlania temperatury nominalnej (ustawionej) /rzeczywistej(zmierzonej)

Ustawienie fabryczne wyświetla temperaturę nominalną. W menu konfiguracji istnieje możliwość zmiany z temperatury nominalnej na aktualną temperaturę zmierzoną.

Wciśnij i przytrzymaj przycisk Mode przez dłużej niż 3 sekundy.

Wybierz opcję "S-A" przy pomocy przycisków (+) i (-) i potwierdź przyciskiem OK.

Wybierz format wyświetlania informacji na wyświetlaczu ("SEt" dla nominalnej temperatury, "ACT" dla temperatury zmierzonej) przy pomocy przycisków (+) i (-).

Potwierdź wybór przyciskiem OK.

Jeśli wybrana zostanie temperatura zmierzona, wyświetlacz będzie pokazywał napis wraz z temperaturą ustawioną przez okres 5 sekund (po każdej zmianie punktu przełączenia lub trybu działania) a następnie powróci do wyświetlania temperatury zmierzonej.



## 17.4 Temperatura komfortowa i obniżona (☾☀)

Przyciski temperatury obniżonej (☾) i komfortowej (☀) służą do prostego, przyjaznego użytkownikowi przełączania pomiędzy tymi dwoma temperaturami. Fabryczne ustawienie temperatury komfortowej wynosi 21,0°C natomiast obniżonej 17,0°C.

Gdy system jest używany bez centrali MAX! Cube, temperatury komfortowa i obniżona mogą być przełączane przy pomocy odpowiednich przycisków. Dodatkowo istnieje możliwość ustawienia dowolnej temperatury korzystając z przycisków (+) oraz (-) (należy potwierdzić ustawienie przyciskiem OK).

Zmiany temperatur możliwe są także w trybie automatycznym, jednak ustawiona temperatura będzie podtrzymana tylko do momentu pojawienia się kolejnego punktu przełączenia temperatury. Następnie urządzenie powróci do wykonywania programu tygodniowego.

## 17.5 Ustawienie funkcji Boost (Boost, bOS)

Funkcja boost wykorzystuje ludzkie odczuwanie ciepła. Gdy jest aktywowana, zawór natychmiast zostaje otwarty w 80% na okres 5 minut (ustawienia fabryczne).

Ciepło czuje się w pokoju od razu a po 5 minutach pokój nadal się rozgrzewa. Jeśli pojawisz się w domu wcześniej niż planowałeś i chcesz szybko rozgrzać pomieszczenie lub też potrzebujesz troszkę więcej ciepła np. po prysznicu, funkcja boost rozwiąże ten problem.

Aby aktywować funkcję boost wciśnij przycisk OK na termostacie pokojowym. Funkcja jest aktywna. Gdy odliczanie dobiegnie końca termostat przełączy się do poprzednio ustawionego trybu i poprzedniej temperatury.

Pozostały czas działania jest odliczany w sekundach (od "300" do "000"). Gdy funkcja jest aktywna, na wyświetlaczu widać napis BOOST.

Długość trwania funkcji i stopień otwarcia zaworu mogą być ustawione następująco:

Wciśnij przycisk Menu przez dłużej niż 3 sekundy.

Wybierz opcję "bOS" przy użyciu przycisków (+) oraz (-), potwierdź wybór przyciskiem OK.

Przy użyciu przycisków (+) oraz (-) ustaw długość trwania funkcji Boost od 0 do 30 minut,(0, 5, 10, 15, 20, 25, 30 minut). Wybranie 0 spowoduje wyłączenie funkcji.

Potwierdź wybór przyciskiem OK.

Przy użyciu przycisków (+) oraz (-) wybierz stopień otwarcia zaworu (pomiędzy 0 a 100% w 5% krokach. Im większe otwarcie zaworu tym większa ilość ciepła będzie emitowana przez grzejnik.

Potwierdź wybór przyciskiem OK.

Jeśli zostanie wybrana kombinacja długiego okresu czasu i maksymalnego otwarcia zaworu, grzejnik może stać się bardzo gorący. Po zmianach ustawień fabrycznych należy sprawdzić, czy grzejnik nadmiernie się nie rozgrzewa.



Funkcja nie będzie miała pożądanego efektu, gdy grzejnik będzie przykryty lub zasłonięty (np. sofą).



Jeśli czas trwania funkcji boost zostanie zmieniony (np. za pomocą centrali MAX! Cube) na dłuższy niż 999 sekund, jednostka wyświetlana zmienia się na minuty.

## 17.8 Funkcja wykrycia otwartego okna / wietrzenie (, AEr)

Głowica termostacyjna automatycznie zmniejsza temperaturę w pokoju na czas wietrzenia, oszczędzając w ten sposób koszty ogrzewania. Na wyświetlaczu termostatu i wszystkich przypisanych urządzeń pokazuje się symbol ()

### Z czujnikiem okiennym MAX!

Wykorzystanie czujnika okiennego MAX! gwarantuje, że otwarcie i zamknięcie okna jest wykrywane dokładnie wtedy, gdy ma miejsce. Gdy okno jest otwarte, temperatura ustawiona na głowicach termostacyjnych jest obniżana do fabrycznie ustawionych 12°C. Gdy czujnik wykryje zamknięcie okna Wszystkie głowice termostacyjne MAX! w pokoju od razu wracają do ustawień wcześniejszych.

Aby zmienić temperaturę podczas trybu otwarcia okna postępuj następująco:

Wciśnij i przytrzymaj przycisk Mode przez dłużej niż 3 sekundy.

Przy użyciu przycisków (+) oraz (-) wybierz opcję "AEr" z menu i potwierdź przyciskiem OK

Przy użyciu przycisków (+) oraz (-) ustaw temperaturę i potwierdź przyciskiem OK.

## 17.9 Ustawienie uchybu temperatury (tOF)

Temperatura mierzona w pokoju może się różnić w jego poszczególnych częściach. Aby wyregulować tą niedokładność, możliwe jest ustawienie uchybu do +/- 3,5°C. Jeśli przy nominalnej temperaturze 20°C urządzenie wskazuje tylko 18°C koryguje to uchyb w wysokości -2,0°C.

Wciśnij i przytrzymaj przycisk Mode przez dłużej niż 3 sekundy.

Przy użyciu przycisków (+) oraz (-) wybierz opcję "tOF" z menu i potwierdź przyciskiem OK

Przy użyciu przycisków (+) oraz (-) ustaw uchyb i potwierdź przyciskiem OK.

## 18. Oduczenie elementów systemu/Reset (rES)

Termostat ścienny może zostać przywrócony do ustawień fabrycznych ręcznie. Przywrócenie ustawień fabrycznych powoduje usunięcie informacji o przypisanych urządzeniach.

Gdy używasz termostatu z centralą MAX! Cube najpierw usuń urządzenie z oprogramowania MAX!

Wciśnij i przytrzymaj przycisk Mode przez dłużej niż 3 sekundy.

Przy użyciu przycisków (+) oraz (-) wybierz opcję "rES" z menu i potwierdź przyciskiem OK

Wyświetlacz wskaże "ACC" potwierdź przywrócenie ustawień fabrycznych przyciskiem OK.



Jeśli termostat pokojowy jest przypisany do centrali Cube menu konfiguracji jest zablokowane. Nadal możesz jednak przywrócić ustawienia fabryczne:

Wyciągnij baterie i odczekaj 60 sekund

Wciśnij i przytrzymaj przycisk temperatury obniżonej, OK oraz (-) w tym samym momencie i włóż w tym samym momencie baterie.

Puść przyciski. Możesz teraz wprowadzić ustawienia.

## 19. Informacja dotycząca działania bezprzewodowego

Transmisja radiowa jest przeprowadzana w paśmie niewyłączonym z użytku, więc istnieje ryzyko pojawiania się zakłóceń. Interferencje mogą się pojawić z powodu pola magnetycznego silników elektrycznych lub wadliwych urządzeń elektrycznych. Zakres transmisji w budynkach może się znacząco różnić od zasięgu na otwartej przestrzeni. Oprócz charakterystyki nadajników i odbiorników wpływ na zasięg mają takie parametry jak wilgotność powietrza, izolacje ścian, zbrojenia, itp.

Pełna deklaracja zgodności jest dostępna na stronie [www.eQ-3.de](http://www.eQ-3.de)

<http://www.conrad.pl>