

INSTRUKCJA OBSŁUGI



Radio FM Dual NR 4

Nr produktu 779085



Elementy systemu sterowania

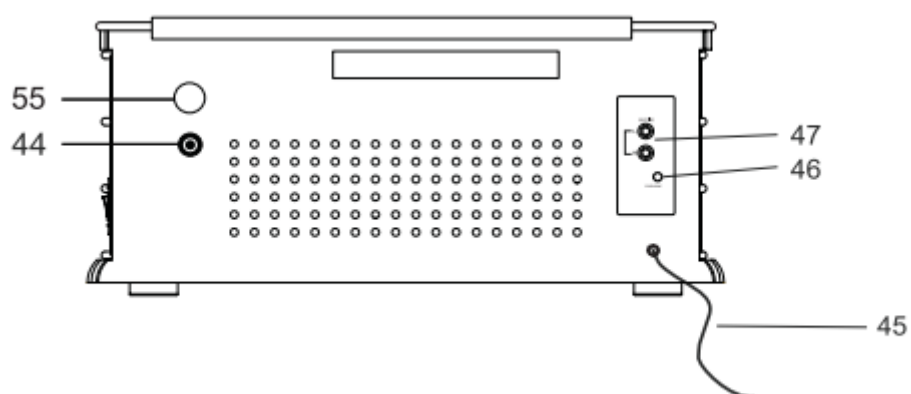
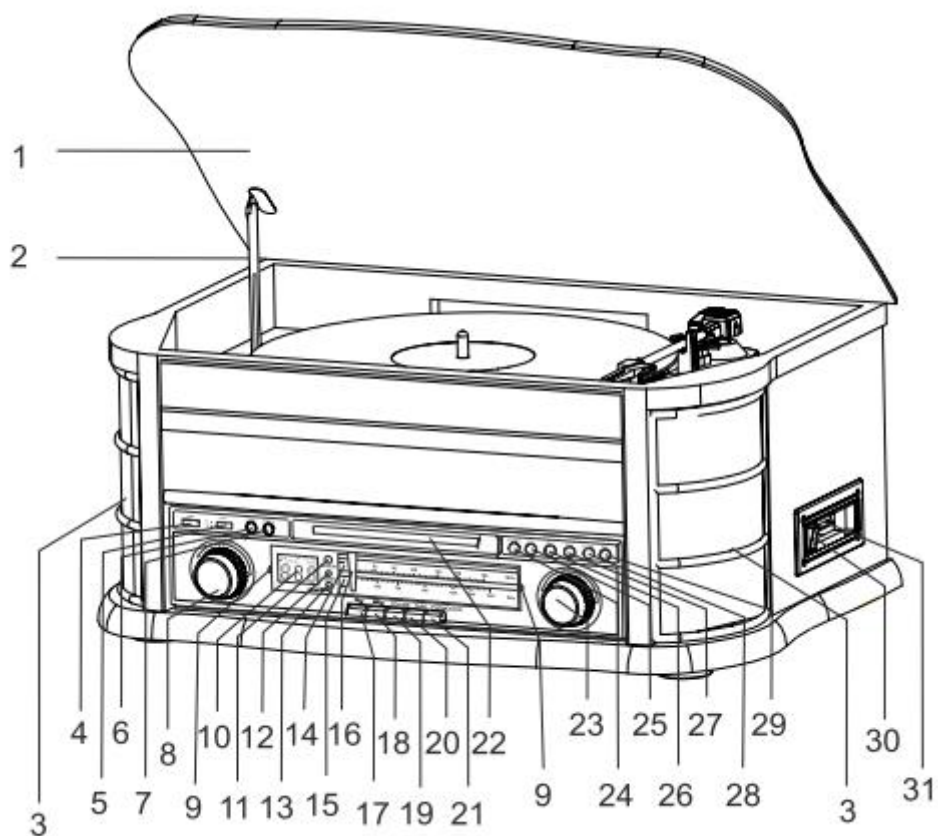

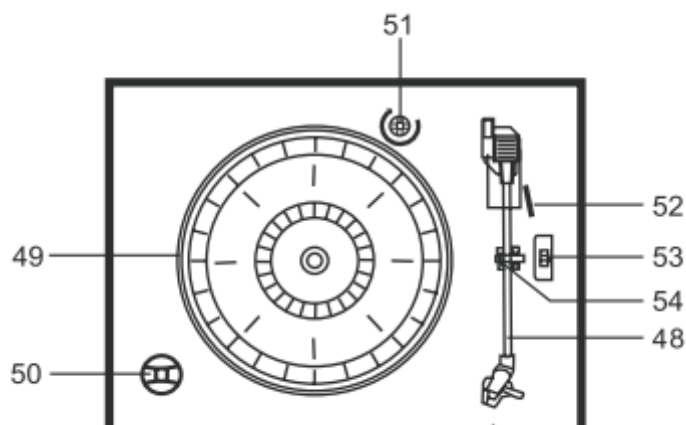

1		Pokrywa adaptera
2		Blokada
3		Głośnik
4	USB	Podłączenie USB
5	POWER ON OFF	Włączanie/Wyłączanie
6	RECORD	Funkcja zapisu danych na USB
7	FUNCTION	Przełącznik CD/USB
8	VOLUME	Regulator głośności
9	TUNER BACKLIGHT	Oświetlenie wyświetlacza TUNER
10		Wyświetlacz
11	SENSOR	Odbiornik pilota
12	LED	Wskaźnik POWER
13	LED	Wskaźnik FM (UKF) stereo
14	UKW	Skala: wskaźnik częstotliwości UKF
15	MW	Skala: wskaźnik częstotliwości SF
16		Wskazówka częstotliwości
17	MW	Funkcja SF
18	UKW	Funkcja UKF stereo
19	CD/USB	Funkcja trybu CD/USB
20	TAPE	Funkcja odtwarzania kaset magnetofonowych
21	PHONO, AUX IN	Funkcja odtwarzania płyt gramofonowych, urządzenie zewnętrzne AUX IN
22		Wnęka na płytę
23	TUNING	Regulator częstotliwości UKF/SF
24	PLAY/PAUSE	CD/USB: rozpoczęcie odtwarzania, pauza
25	STOP	CD/USB: zatrzymanie odtwarzania
26	DN/F.R.	CD/USB: wybór utworu; przebieg wyszukiwania wstecz
27	UP/F.F.	CD/USB: wybór utworu; przebieg wyszukiwania do przodu
28	PLAY.MODE	Powtarzanie, przypadkowe CD/USB
29	OP / CL	Otwarcie/Zamknięcie wnęki na płytę
30	EJ/F.F.	Wyjmowanie kasety, przewijanie taśmy do przodu
31		Kieszon na kasetę magnetofonową

Strona odwrotna		
44		Podłączenie anteny 75 Ohm
45	AC ~	Podłączenie sieciowe 230 V~/ 50 Hz
46	EARPHONE	Podłączenie zestawu słuchawek 3,5mm
47	AUX IN L/R	Podłączenie źródła zewnętrznego
55		Ustawienie limitu
Gramofon		
48	Ramię adaptera z systemem	
49	Talerz gramofonu	
50	Adapter do singla	
51	Zabezpieczenie transportowe	
52	Podnośnik igły adaptera	
53	Wybór prędkości (33, 45, 78 rpm)	
54	Podpora z blokadą	
-	Tabliczka znamionowa na stronie tylnej	

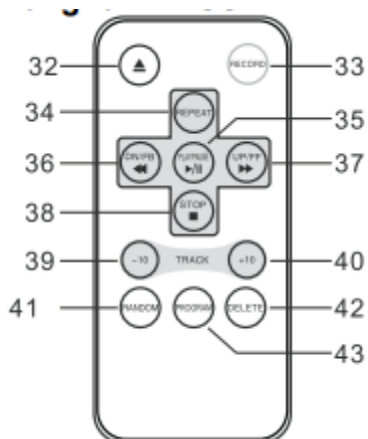

32		Otwarcie/Zamknięcie wnęki na płytę
33	RECORD	Funkcja zgrywania na nośnik USB
34	REPEAT	Funkcja powtarzania
35	PLAY/PAUSE	CD/USB: rozpoczęcie odtwarzania, pauza
36	DN/F.B	CD/USB: wybór utworu; przebieg wyszukiwania wstecz
37	UP/F.F.	CD/USB: wybór utworu; przebieg wyszukiwania do przodu
38	STOP	CD/USB: zatrzymanie odtwarzania
39	TRACK-10	Przeskoczenie do utworu 10 utworów wstecz
40	TRACK+10	Przeskoczenie do utworu 10 utworów wprzód
41	RANDOM	Odtwarzanie losowe
42	DELETE	Kasowanie utworu
43	PROGRAM	Funkcja programowania

Przygotowanie urządzenia do użytkowania

Urządzenie możesz podłączyć do normalnego zasilania sieciowego (230 V~/50Hz). Należy przy tym przestrzegać informacji zapisanych na tabliczce znamionowej. Ciepło powstające podczas pracy urządzenia musi być odprowadzane poprzez odpowiednią cyrkulację powietrza. Z tego powodu nie należy przechowywać urządzenia zakrytego bądź w zamkniętej szafie. Zapewnij urządzeniu około 10 cm wolnej przestrzeni z każdej strony.

Jak poprawić odbiór anteny

Ilość i jakość odbieranych stacji jest zależna od warunków do odbioru w danym miejscu.

- W celu podłączenia do anteny domowej zastosuj przewód koaksjalny 75 Ohm jako połączenie z wejściem anteny 44.

Za pomocą anteny UKF 44 można osiągnąć odpowiedni odbiór.

- Antena powinna być wyciągnięta na całą długość i skierowana w stronę najlepszego odbioru.

Wbudowana antena SF w zupełności wystarcza do odbioru stacji w zakresie SF. Możesz przekręcić urządzenie w celu uzyskania lepszego odbioru.

Podłączenie przewodu sieciowego

- Podłącz przewód sieciowy do wejścia AC~ 45 i do gniazda sieciowego.

Wskazówka: Jeśli nie korzystasz z urządzenia, wyjmij wtyczkę z kontaktu. Należy chwycić za wtyczkę, nie za przewód. Wyjmij wtyczkę również przed burzą oraz kiedy urządzenie nie będzie używane przez dłuższy czas, np. na czas dłuższej podróży.

Wkładanie baterii do pilota

- W pilocie znajduje się bateria niezbędna do działania (CR2025). W celu użytkowania pilota należy usunąć taśmę izolującą w komorze baterii.
- Usuń taśmę izolującą zgodnie z ilustracją:

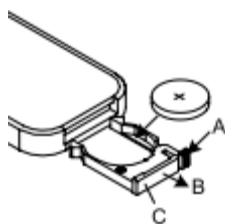

W przypadku, gdy pilot nie reaguje na polecenia, należy wymienić baterię guzikową. W tym celu postępuj zgodnie z poniższą ilustracją i opisem:

- Zdejmij pokrywkę baterii C, w tym celu należy odwrócić pilot.
- Naciśnij na dźwignię A w kierunku strzałki do środka.
- Pociągnij koszyk na baterie w kierunku C. Wyjmij koszyk na baterie.
- Włóż baterię typu CR2025, 3V. Przy wkładaniu baterii zwróć uwagę na prawidłową biegunowość.
- Zamknij ponownie dokładnie schowek na baterie tak, aby dźwignia koszyka na baterie zaskoczyła.

Wskazówka:

W przypadku, gdy nie używasz pilota dłuższy czas, wyjmij baterie z pilota. W przeciwnym razie może to doprowadzić do wylania baterii i uszkodzenia pilota.

- W przypadku, gdy zasięg pilota się zmniejsza, należy wymienić stare baterie na nowe.
- Zawsze zwracaj uwagę na to, aby stosować baterie bądź akumulatorki tego samego typu. Nigdy nie używaj jednocześnie starych i nowych baterii.
- Stosuj szczelne baterie, które nie wylewają.

Obsługa za pomocą pilota

Za pomocą infraczerwonego pilota możesz korzystać z najważniejszych funkcji urządzenia bez ruszania się z miejsca.

Przy obsłudze urządzenia za pomocą pilota należy pamiętać o następujących wskazówkach:

- Pilot należy skierować w kierunku odbiornika 11.
- Pomiedzy pilotem a odbiornikiem musi być zachowana widoczność.
- W przypadku zmniejszenia zasięgu pilota baterie należy wymienić na nowe.

Maksymalna odległość wynosi około 4 metrów, bezpośrednio przed urządzeniem.

Użytkowanie słuchawek



Uszkodzenie słuchu!

Nie słuchaj muzyki z dużą głośnością przez słuchawki. Może to prowadzić do trwałego uszkodzenia słuchu. Przed użyciem słuchawek ustaw regulator głośności na najmniejszy poziom.

Z momentem podłączenia słuchawek (słuchawki nie są zawarte w zestawie), głośniki zostaną wyciszone.

- Używaj tylko słuchawek z wtyczką 3,5 mm.
- Włóż wtyczkę słuchawek do gniazda do słuchawek HEADPHONE 46 w urządzeniu.

Odtwarzanie dźwięku następuje od tego momentu wyłącznie za pośrednictwem słuchawek.

- Jeśli chcesz ponownie odtwarzać przez głośniki, wyciągnij wtyczkę słuchawek z gniazda do słuchawek w urządzeniu.

Podłączenie zewnętrznego źródła dźwięku

Możesz odtwarzać dźwięk urządzenia zewnętrznego (np. odbiornika TV, odtwarzacza DVD, odtwarzacza mp3) poprzez głośniki urządzenia.

- Podłącz przewód audio (Cinch) wyjścia audio urządzenia zewnętrznego do podłączenia AUX-IN L, R (47) tego urządzenia.
- Przełącznikiem PHONO/AUX 21 wybierz tryb pracy urządzenia AUX IN.
- Rozpocznij odtwarzanie w urządzeniu zewnętrznym.
- Ustaw głośność.

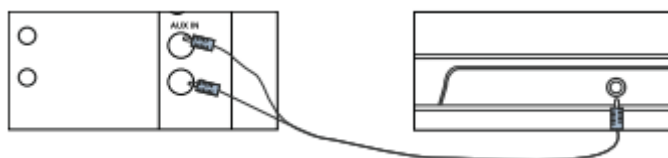

Gramofon

Usunięcie zabezpieczenia transportowego

Adapter zabezpieczony jest na wypadek szkód transportowych zabezpieczeniem 51.

- Zabezpieczenie 51 należy usunąć, wkręcając do końca śrubę śrubokrętem bądź monetą w kierunku zgodnym z ruchem wskazówek zegara.

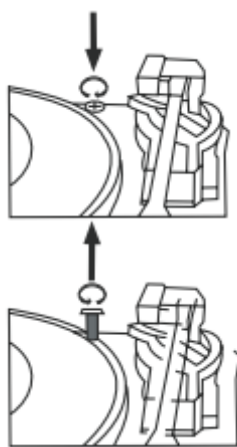

Wskazówka:

Po wykonaniu tej czynności adapter powinien się lekko chwiać. W celu ewentualnego transportu należy ponownie odkręcić całkowicie śrubę w kierunku przeciwnym do ruchu wskazówek zegara.

Pierwsze uruchomienie

Ramię adaptera 48 zabezpieczone jest na czas transportu za pomocą zacisku 54.

- Przed pierwszym użyciem należy usunąć zacisk 54.

Przed ewentualnym późniejszym transportem należy ponownie zabezpieczyć ramię adaptera zaciskiem, aby uniknąć uszkodzenia wskutek drgań.

- Przed odtworzeniem płyty gramofonowej musi nastąpić pierwsze uruchomienie.
- W tym celu należy poruszyć ramię adaptera 48 najpierw w kierunku osi środkowej, aby nastąpiło wyjustowanie automatycznego cofnięcia ramienia adaptera.

Center Puck do centrowania singli

Center Puck 50 niezbędny jest w przypadku singli bez gwiazdy centrującej. W przypadku, gdy nie korzystasz z center pucka, możesz odłożyć go w przewidziane do tego miejsce 50.

Zdejmowanie/nakładanie osłony igły

Przed odtworzeniem płyty gramofonowej należy zdjąć osłonę igły A z adaptera B. Pociągnij osłonę lekko do przodu.

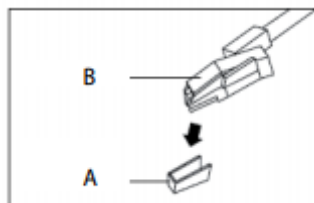

Wskazówka:

W celu ochrony igły zaleca się ponowne nałożenie osłony igły po odtwarzaniu.

Ogólne funkcje urządzenia

Włączanie i wyłączenie urządzenia

- Za pomocą przełącznika POWER 5 włączysz urządzenie, zaświeci się wówczas POWER LED 12.
- Przyciśnij POWER 5 przez około 3 sekundy w celu włączenia urządzenia.

W pozycji OFF urządzenie jest wyłączone, a POWER LED 12 gaśnie.

Wskazówka:

Obsługa CD/USB następuje za pomocą przycisków pilota. Funkcję CD/USB możesz obsługiwać również za pomocą przycisków na urządzeniu odpowiadającym tym na pilocie.

Tryb Eco Standby

Urządzenie wyłącza się automatycznie po pewnym czasie bezczynności.

- Za pomocą przełącznika POWER 5 włączysz urządzenie ponownie.

Ustawienie głośności

Przekręć pokrętkę głośności VOLUME 8, aby ustawić odpowiednią głośność.

Przekręć w stronę " + " w celu zwiększenia głośności, w stronę " - " w celu jej zmniejszenia.

Otwieranie/zamykanie pokrywy

- Podnieś pokrywę 1 do góry, aż zaskoczy blokada 2.
- Sprawdź, czy pokrywa utrzymuje równowagę!
- W celu zamknięcia unieś delikatnie pokrywę 1, przesunij podporę metalową do przodu, później delikatnie i uważnie zamykaj pokrywę.

Wskazówka:

Przy zamykaniu nie wywieraj siły na pokrywę.

Wybór źródła

Za pomocą przycisków funkcyjnych 17, ..., 21 przestaw na SF, UKF, CD/USB, TAPE, PHONO/AUX IN.

Ustawienia źródła USB

- Wciśnij przycisk CD/USB 19, następnie FUNCTION 7, aby wybrać funkcję USB.
- FUNCTION 7 służy do przełączania pomiędzy USB a CD.

Wskazówka dotycząca trybu USB:

Urządzenie nie wspomaga połączenia nośników pamięci USB poprzez kabel USB.

Urządzenie nie jest przystosowane do bezpośredniego podłączenia do komputera!

Obsługa odtwarzacza płyt CD

Ogólne informacje dotyczące płyt CD/mp3

Urządzenie przeznaczone jest do płyt CD, na których nagrane są pliki audio (CD-DA lub MP3 na CD-R bądź CD-RW). Format MP3 musi być utworzony z ISO 9660 Level 1 lub Level 2. Multisesyjne płyty CD nie są odczytywane przez urządzenie. W trybie MP3 ważne są określenia: „Folder” = Album i „Tytuł”. „Album” odpowiada folderowi w komputerze, „Tytuł” plikowi w komputerze lub tytułowi CD-DA. Urządzenie układa albumy lub utwory z albumu według nazw w kolejności alfabetycznej. Jeśli chciałbyś zapisać je w innej kolejności, zmień nazwę utworu lub albumu i wstaw numer przed nazwą utworu. Podczas wypalania dysków CD-R lub CD-RW plikami audio mogą wystąpić różne problemy, które mogą mieć zły wpływ na prawidłowe odtwarzanie plików. Przyczyną tego są nieprawidłowe

ustawienia oprogramowania bądź sprzętu lub używana płyta. W przypadku, gdy wystąpią takie błędy, skontaktuj się z serwisem obsługi klienta swojego oprogramowania do nagrywania płyt lub wyszukaj odpowiednie informacje, np. w Internecie.

Wskazówka:

Gdy sporządzasz płytę Audio-CD stosuj się do przepisów prawnych i nie naruszaj prawa autorskiego osób trzecich.

Zawsze zamykaj wnękę na płytę, żeby nie zbierał się kurz na laserze. Urządzenie odtwarza płyty CD z plikami MP3/MPEG4 jak i normalne płyty CD (CD-DA). Nie używaj innych rozszerzeń, jak np. *.doc, *.txt, *.pdf itd. w momencie, gdy pliki audio przekształcane są na mp3. Nie można odtwarzać plików muzycznych z końcówkami: *.AAC, *.DLF, *.M3U, *.PLS.

Wskazówka:

Z uwagi na dużą ilość oprogramowania do nagrywania płyt nie można zagwarantować, że każdy plik MP3 zostanie odtworzony bez zakłóceń. W przypadku błędnych tytułów/plików odtwarzanie jest kontynuowane od następnego tytułu/pliku. Podczas nagrywania płyt korzystniejsza jest mniejsza prędkość, ważne jest również utworzenie płyty jako Single Session i sfinalizowanie procesu zapisywania.

Płyty kompatybilne z urządzeniem

Odtwarzacz płyt CD jest kompatybilny z płytami CD, CD/RW, MP3. Wszystkie wymienione wyżej płyty mogą być odtwarzane w urządzeniu bez adaptera. Nie odtwarzaj żadnych innych dysków, np. DVD.



Rozmiar płyty 12 cm/8 cm

Czas trwania 74 min./24 min. max.

W przypadku, gdy urządzenie jest transportowane, należy wyjąć płytę z napędu. W ten sposób unikniesz uszkodzenia odtwarzacza płyt CD i samych płyt.

Wkładanie płyty

- W celu uruchomienia odtwarzania płyt CD, wybierz przycisk CD/USB 19.
- W celu włożenia płyty wciśnij przycisk 29, 32. Tacka na płytę otwiera się do przodu, nie może mieć żadnych przeszkód spowodowanych innymi przedmiotami.

Wskazówka:

W momencie, gdy tacka na płytę jest otwarta należy uważać, aby nie dostały się do niej żadne przedmioty. Soczewka skanera laserowego w żadnym wypadku nie może być poruszana.

- Włóż płytę stroną z nadrukiem do góry do tacki na płytę. Upewnij się, czy płyta nie została włożona krzywo.
- Zamknij wnękę przyciskiem 29, 32. Płyta jest wczytywana, na wyświetlaczu widnieje informacja „---”, podczas wczytywania. Po ukończeniu procesu wczytywania na wyświetlaczu ukazuje się informacja „DISC” lub „MP3”, rozpoczyna się odtwarzanie pierwszego utworu.

W przypadku, gdy we wnętrzu nie znajduje się żadna płyta na wyświetlaczu widoczna jest informacja „NOD”. Obsługę funkcji płyt CD rozpocznij dopiero, gdy ukończy się proces wczytywania zawartości płyty, aby upewnić się, że zostały wczytane wszystkie niezbędne informacje z płyty CD. W szczególności w przypadku płyt z plikami mp3 proces ten może trwać dłuższy czas.

Wymywanie płyty



W celu wyjęcia płyty należy zakończyć odtwarzanie przyciskiem STOP 38, otworzyć tackę 22 i wyjąć płytę chwytając ją za krawędzie.

Odtwarzanie płyty

W przypadku, gdy płyta zostanie źle włożona bądź jest niekompatybilna, na wyświetlaczu ukaże się informacja „NOD”.



Wskazówka:

Jeśli we wnętrzu znajduje się płyta z plikami mp3, na wyświetlaczu ukaże się informacja MP3.

- Odtwarzanie rozpoczyna się automatycznie.
- Urządzenie rozpoczyna odtwarzanie pierwszego utworu. Numer utworu oraz symbol aktualnego utworu widoczne są na wyświetlaczu. W przypadku płyt z większą ilością albumów wyświetlacz rozróżnia między numerem utworu i numerem albumu.
- W celu włączenia pauzy odtwarzania, wciśnij ponownie przycisk  35. Urządzenie przerywa odtwarzanie. Na wyświetlaczu miga symbol .
- W celu kontynuowania odtwarzania, wybierz ponownie przycisk  35.
- W celu zakończenia odtwarzania, wybierz przycisk 38. Na wyświetlaczu ukaże się całkowita liczba utworów.

Przed każdym wyjęciem płyty wybierz przycisk  38.

Wybór utworu:

- Jeśli chcesz wybrać następny utwór, naciśnij przycisk  37.
- Jeśli chcesz wybrać poprzedni utwór, naciśnij przycisk  36.

Na wyświetlaczu wyświetla się numer wybranego utworu.



- Naciskaj przycisk, aż zostanie wyświetlony żądany numer utworu.

Przeskakiwanie pomiędzy utworami:

W celu ustawienia tytułu wybierz przycisk TRACK-10 39 lub TRACK+10 40. Urządzenie przełącza na utwór znajdujący się 10 utworów wstecz bądź wprzód.

Szybkie wyszukiwanie w przód lub wstecz

Podczas odtwarzania utworu możesz przeprowadzić szybki proces wyszukiwania w przód lub wstecz, aby odszukać wybrany moment utworu. Podczas wyszukiwania nie jest odtwarzana muzyka.

- W celu uruchomienia szybkiego wyszukiwania w przód wybierz przycisk  37 i przytrzymaj go tak długo, aż znajdziesz odpowiedni moment utworu.
- W celu uruchomienia szybkiego przebiegu wyszukiwania wstecz wybierz przycisk  36 i przytrzymaj go tak długo, aż znajdziesz odpowiedni moment utworu.
- Puść przycisk. Odtwarzanie będzie kontynuowane od tego momentu.

Funkcja powtarzania

Powtarzanie utworu/ płyty CD

- Wybierz utwór na urządzeniu.

Na wyświetlaczu ukaże się odpowiedni numer utworu.

- Wybierz przycisk  35
- Naciśnij przycisk REPEAT 34.

Na wyświetlaczu ukaże się informacja REP. Wybrany utwór płyty będzie odtwarzany wielokrotnie.

- Dwukrotnie wybierz przycisk REPEAT 34.

Na wyświetlaczu ukaże się informacja REP i dodatkowo strzałka. Wszystkie utwory płyty będą odtwarzane z funkcją powtarzania.

Powtarzanie odtwarzania albumu (tylko mp3)

- Trzykrotnie naciśnij przycisk REPEAT 34.

Na wyświetlaczu ukaże się informacja REP i „ALBUM”. Album będzie odtwarzany z funkcją powtarzania.



Funkcję powtarzania można uruchomić również w przypadku aktywnej funkcji programowania.

Zakończenie funkcji powtarzania

- Naciskaj przycisk REPEAT 34 dopóki z wyświetlacza nie zniknie informacja REP.

Płyta będzie odtwarzana do końca bez funkcji powtarzania, jeśli nie zakończysz odtwarzania.

Funkcja odtwarzania losowego

Za pomocą funkcji odtwarzania losowego możesz odtwarzać utwory danej płyty w kolejności losowej.
Wskazówka:

Funkcję odtwarzania losowego możesz ustawić tylko wtedy, gdy płyta znajduje się w odtwarzaczu.

- Podczas odtwarzania wybierz przycisk RANDOM 41. Na wyświetlaczu ukaże się informacja „RANDOM”.
- Utwory są odtwarzane w kolejności losowej.
- W celu zatrzymania odtwarzania losowego utworów, wybierz ponownie przycisk RANDOM 41 do momentu, gdy informacja „RANDOM” na wyświetlaczu nie będzie już wyświetlana.

Wskazówka:

Nie można ustawić funkcji odtwarzania losowego w przypadku, gdy urządzenie zostało zaprogramowane.







Funkcja programowania

Za pomocą funkcji programowania możesz odtwarzać do 20 utworów muzycznych płyty CD i do 99 plików mp3 w ustalonej przez Ciebie kolejności.

Programowanie należy rozpocząć wówczas, gdy płyta znajduje się w odtwarzaczu, a urządzenie ma włączony tryb STOP.

- Włóż płytę do odtwarzacza i zamknij ją.
- Wybierz przycisk  38.
- Wybierz przycisk PROGRAM 43.

Na wyświetlaczu widoczny jest numer miejsca programu , miga informacja „PROG”.

- Przyciskami   36, 37 wybierz utwory, które mają być zaprogramowane.
- Za pomocą przycisków TRACK-10 39 bądź TRACK+10 40 możesz przełączyć 10 utworów wstecz bądź w przód.
- Zapisz wybrany numer utworu za pomocą przycisku PROGRAM 43. Utwór został zaprogramowany na pozycji 01.
- Na wyświetlaczu widoczny jest numer kolejnego miejsca programowania. W ten sposób zaprogramuj wybraną kolejność utworów.
- Wybierz przycisk  35, aby odtworzyć zaprogramowaną kolejkę utworów. Na wyświetlaczu widoczna jest informacja „PROG” i numer utworu. W przypadku płyt z plikami mp3 wyświetlany jest na przemian numer utworu i albumu.
- Jeśli chcesz przerwać odtwarzanie zaprogramowanej kolejki utworów, wybierz przycisk  35.
- W celu ponownego uruchomienia odtwarzania, wybierz przycisk  35.
- W celu zakończenia odtwarzania zaprogramowanej kolejki, wybierz przycisk  38.

W przypadku, gdy wyjmiesz płytę lub aktywujesz inne źródło, pamięć programowania zostanie skasowana. Dwukrotne wybranie przycisku  38 również kończy programowanie.

Obsługa funkcji USB

Wskazówka:

Z powodu dużej ilości różnych modeli MP3 Flash Player, nośników USB i napędów USB HDD nie można zagwarantować, że każdy model będzie kompatybilny z urządzeniem. Wspomagane są urządzenia USB w wersji 1.0 i 2.0.

Wkładanie nośnika pamięci

- Wybierz przycisk CD/USB 19, następnie przycisk FUNCTION 7 lub dłużej przytrzymaj przycisk ►|| 35, aby aktywować tryb USB.
- Połącz nośnik pamięci USB z wejściem USB 4. Na wyświetlaczu ukaże się informacja „USB”, pliki nośnika pamięci są odczytywane.
- Obsługę funkcji nośnika pamięci rozpocznij dopiero, gdy ukończy się proces wczytywania jego zawartości, aby upewnić się, że zostały wczytane wszystkie niezbędne informacje z nośnika pamięci. W przypadku, gdy nie jest podłączony żaden nośnik na wyświetlaczu widoczna jest informacja „NOD”.
- Odtwarzanie pierwszego utworu rozpocznie się automatycznie.



- Aby zatrzymać, wybierz przycisk ►|| 35.
- Przycisk FUNCTION 7 służy do przełączania pomiędzy USB a CD. Możliwe jest to również poprzez dłuższe przytrzymanie przycisku ►|| 35.
- Zakończenie odtwarzania: wybierz przycisk STOP 38, na wyświetlaczu 10 ukaże się całkowita liczba utworów.

Dalsza obsługa jak i funkcje odtwarzania są identyczne z tymi opisanymi w rozdziale dotyczącym obsługi odtwarzacza płyt CD.

Wymowanie nośnika pamięci

Wymij nośnik pamięci USB bądź odtwarzacz mp3 Flash Player poprzez pociągnięcie.

Obsługa funkcji nagrywania

Dzięki funkcji nagrywania Twoja muzyka może zostać zapisana na nośniku pamięci USB. Utwory są wówczas kodowane z szybkością transmisji danych 128 kb/s i zapisywane w postaci plików mp3 w spisie nazwanym „Record”. Folder ten zostaje założony automatycznie. Utwory zapisywane są jako File_001, File_002 itd. W zależności od źródła zakładane są także dalsze podfoldery: Line In; CD_In.

Kodowanie: Przekształcenie sygnałów analogowych w znaki cyfrowe i kompresja danych według standardu kompresji w celu zredukowania objętości plików.

Masz do dyspozycji następujące możliwości zapisu: zapis z płyty CD, kasyety magnetofonowej, z gramofonu, z wejścia zewnętrznego AUX.

Wskazówka: Nagrania z płyt CD dozwolone są tylko w ramach regulacji dotyczących praw autorskich.

Przygotowanie:

- Podłącz nośnik pamięci USB do wejścia USB 4.



Nagrywanie utworów z płyty CD

- Uruchom tryb CD za pomocą przycisku CD/USB 19.
- Wybierz wybrany utwór przyciskami   36, 37. Zatwierdź przyciskiem  35.
- Dwukrotnie wybierz przycisk  RECORD 6. Rozpocznie się nagrywanie.

Na wyświetlaczu ukaże się REC oraz migające USB.

- Zakończenie zapisu: wybierz przycisk STOP 38.

Wskazówka:

Zapis poszczególnych utworów zakończ przyciskiem STOP. W przeciwnym razie większa ilość utworów zostanie skonwertowana na pliki mp3.

Nagrywanie utworów z płyty gramofonowej

- Uruchom tryb płyt gramofonowych przyciskiem PHONO 21.
- Odtwórz wybrany utwór płyty gramofonowej.
- Dwukrotnie wybierz przycisk  RECORD 6. Rozpocznie się nagrywanie.

Na wyświetlaczu miga USB i REC.

- Zakończenie zapisu: wybierz przycisk STOP 38.
- Wskazówka:
- Zapis poszczególnych utworów zakończ przyciskiem STOP. W przeciwnym razie większa ilość utworów zostanie skonwertowana na pliki mp3.

Nagrywanie utworów ze źródła zewnętrznego

- Uruchom tryb AUX IN za pomocą przycisku PHONO 21.
- Odtwarzaj źródło zewnętrzne
- Dwukrotnie wybierz przycisk  RECORD 6. Rozpocznie się nagrywanie.

Na wyświetlaczu miga USB i REC.

- Zakończenie zapisu: wybierz przycisk STOP 38.

Nagrywanie utworów z kasy magnetofonowej

- Uruchom tryb kaset magnetofonowych przyciskiem TAPE 20.
- Odtwarzaj kasetę.
- Dwukrotnie wybierz przycisk  RECORD 6. Rozpocznie się nagrywanie.

Na wyświetlaczu miga USB i REC.

- Zakończenie zapisu: wybierz przycisk STOP 38.

Funkcja kasowania utworu z nośnika pamięci USB

Za pomocą funkcji kasowania utworu kasowane są pojedyncze utwory, które są zapisane na Twoim nośniku pamięci USB.

Wskazówka:

Zaleca się zrobienie kopii zapasowej danych! Producent nie ponosi odpowiedzialności w przypadku utraty danych!

Kasowanie utworu:

- Odtwórz utwór z nośnika USB, który ma zostać skasowany.
- Przytrzymaj podczas odtwarzania przycisk DELETE 42 dłużej niż 2 sekundy. Na wyświetlaczu widoczna jest informacja „DEL”.
- Utwór zostaje skasowany.

Wskazówka:

Nie da się cofnąć procesu kasowania utworu!

Obsługa odtwarzacza kaset magnetofonowych

Wskazówka:

Należy uważać, aby żadne przedmioty obce nie dostały się do kieszeni na kasetę magnetofonową.

Włączanie funkcji odtwarzania kaset magnetofonowych

- W celu uruchomienia trybu odtwarzania kaset magnetofonowych należy wybrać przycisk TAPE 20.

Wkładanie kasety

Wskazówka:

Odtwarzacz kaset magnetofonowych uzyskuje najlepszą jakość podczas stosowania kaset w standardzie IEC I.

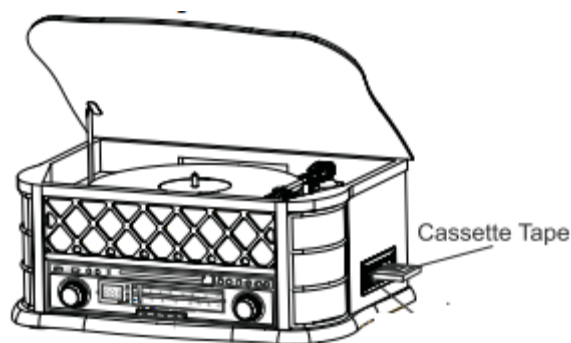

- Kasetę należy wkładać tak, aby zakończenie otwarte skierowane było ku górze, a strona kasety, która ma być odtwarzana, skierowana była w dół.
- Włóż kasetę zgodnie z opisem.

Urządzenie rozpocznie odtwarzanie automatycznie.

Wskazówka:

W przypadku nierównomiernego odtwarzania kasety, dotyczy to w szczególności wersji C 120, przyczyną zakłóceń jest zazwyczaj kaseeta, nie urządzenie.

- W razie potrzeby naciągnij taśmę przed włożeniem kasety do odtwarzacza.

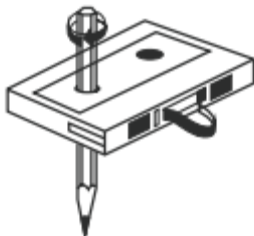
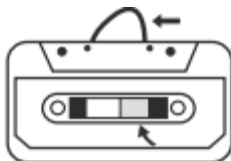

Odtwarzanie kaset

Po włożeniu kasety do odtwarzacza, urządzenie rozpocznie odtwarzanie. W przypadku, gdy podczas odtwarzania kasecja skończy się, urządzenie zakończy tym samym odtwarzanie.

Przewijanie taśmy

- Wciśnij przycisk EJ/FF 30 do połowy aż zaskoczy, aby przewinąć kasetę do przodu.
- W celu zakończenia przewijania należy ponownie krótko wcisnąć i następnie puścić przycisk EJ/FF 30.



Wymowanie kasety

- Wciśnij całkowicie przycisk EJ/FF 30, aby urządzenie wysunęło kasetę.

Informacje dotyczące praw autorskich

Wszystkie wymienione tutaj marki są markami usług, znakami towarowymi bądź zarejestrowanymi markami odpowiednich producentów. Nieautoryzowane powielanie jak i dystrybucja nagrań internetowych/ CD jest naruszeniem praw autorskich i stanowi czyn karalny. Nieupoważnione powielanie dzieł chronionych prawem autorskim, włączając w to programy komputerowe, pliki, audycje radiowe i dzieła muzyczne, może stanowić naruszenie prawa autorskiego i być podstawą procesu karnego. Zabrania się wykorzystywania niniejszego urządzenia do wyżej wymienionych bezprawnych celów.

Obsługa radia

Wskazówka:

Urządzenie odbiera na częstotliwościach UKF (FM) 88-108 MHz i SF 530-1600 KHz.

- W celu uruchomienia radia, wybierz przycisk 17 dla częstotliwości SF bądź 18 dla częstotliwości UKF.
- W przypadku częstotliwości UKF możesz wyciągnąć i nastawić antenę przewodową 44, aby poprawić odbiór. Zalecamy podłączenie do anteny głównej.

Wskazówka:

Z reguły stacje UKF odbierane są w jakości dźwięku stereo. Dioda LED 13 świeci się. W przypadku, gdy odbiór UKF w jakości stereo zostanie zakłócony, dioda gaśnie.

- Jeśli ustawisz częstotliwość SF, możesz przekręcić urządzenie w celu uzyskania lepszego odbioru.

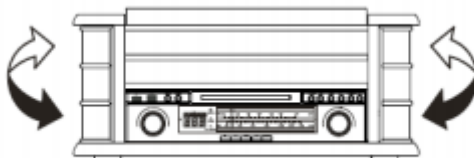

Ustawienie stacji

Manualny wybór stacji

- Przekręć regulator TUNING 23, aby ustawić wybraną częstotliwość.

Wskazówka 16 przedstawia ustawioną częstotliwość. Skala wskaźnika częstotliwości 14, 15 zapewnia ustawienia częstotliwości w przybliżeniu.

Wyłączanie urządzenia

W celu wyłączenia urządzenia, wybierz przycisk POWER 5. Oświetlenie skali jak i dioda LED 12 gasną.

Obsługa gramofonu

Sposób postępowania

Przed pierwszym użyciem należy przeprowadzić proces pierwszego uruchomienia urządzenia.

- Otwórz pokrywę 1.
- Upewnij się, czy zabezpieczenie transportowe 51 zostało usunięte.
- Usuń osłonę igły.
- Wybierz źródło PHONO za pomocą przycisku PHONO/AUX IN 21.
- Ustaw odpowiednią głośność za pomocą regulatora głośności 8.
- Połóż płytę gramofonową na talerz gramofonu. Ewentualnie umieść center puck 50 na osi talerza gramofonu.
- Za pomocą przycisku wyboru SPEED 53 wybierz prędkość, z jaką chcesz odtworzyć płytę gramofonową.
- Usuń blokadę 54.
- Unieś ramię adaptera 48 za pomocą podnośnika 52.
- Skieruj ramię adaptera na wybrany rowek. Rozpocznie się okręcanie talerza gramofonu.
- Odłóż powoli ramię adaptera na płytę gramofonową za pomocą podnośnika 52. Rozpocznie się odtwarzanie.

Wskazówka:

Adapter wyposażony jest w proces automatycznego cofania ramienia na końcu płyty gramofonowej.

Przerwanie odtwarzania

Ostrożnie unieś ramię adaptera za pomocą podnośnika 52 do góry lub umieść je na miejscu do tego przeznaczonym.

Problemy z urządzeniem

Symptom	Możliwy powód/rozwiązanie
Urządzenie nie włącza się	Urządzenie nie jest podłączone do prądu. Podłącz przewód sieciowy prawidłowo do gniazdka sieciowego. Ewentualnie może nie działać również gniazdko.
Nie słychać dźwięku	Zwiększ głośność. Odłącz zestaw słuchawkowy, jeśli chcesz słuchać muzyki przez głośniki. Ewentualnie zostało wybrane złe źródło.
Słychać zakłócenia/szmary.	W pobliżu urządzenia znajduje się telefon komórkowy lub inne urządzenie, które wysyła zakłócające fale radiowe. Zabierz telefon komórkowy z otoczenia urządzenia.
Występują inne zakłócenia obsługi, głośne szmary lub zakłócenia w informacjach na wyświetlaczu.	Uszkodzone są elektroniczne elementy urządzenia. Wyjmij wtyczkę z kontaktu. Pozostaw urządzenie około 10 sekund bez podłączenia do prądu. Ponownie podłącz urządzenie do zasilania.
Wyświetlacz nie działa	Wyłącz urządzenie, wyjmij wtyczkę z kontaktu, włóż ją ponownie i włącz urządzenie.

Problemy z odtwarzaczem płyt CD

Symptom	Możliwy powód/rozwiązanie
Płyta CD nie jest odtwarzana bądź przeskakuje podczas odtwarzania.	Urządzenie nie zostało przełączone na tryb płyt CD. Włożona płyta jest niekompatybilna.
	Wnęka na płytę nie jest zamknięta. Zamknij wnękę na płytę.
	Płyta CD jest nieprawidłowo włożona. Włóż płytę zapisaną stroną do góry. Płyta powinna być ułożona idealnie na środku wnęki.
	Płyta CD jest zabrudzona bądź uszkodzona. Wyczyść płytę, użyj innej płyty.
	We wnękę na płytę wdała się wilgoć. Wyjmij płytę i pozostaw urządzenie z otwartą wnęką na około godzinę w celu wysuszenia.
Dźwięk jest przerywany	Głośność jest zbyt wysoka. Zmniejsz głośność
	Płyta jest uszkodzona bądź zabrudzona. Wyczyść lub zamień płytę.
	Urządzenie jest narażone na działanie wibracji. Ustaw urządzenie w miejscu niepodlegającym wibracjom.

Problemy z nośnikami USB

Symptom	Możliwy powód/rozwiązanie
Niemożliwe jest odtwarzanie z nośnika USB.	Urządzenie nie zostało przestawione na tryb USB. Wybierz przycisk CD/USB, następnie FUNCTION, po czym podłącz USB.
	Nośnik pamięci USB nie jest podłączony bądź nie jest zapisany. Włóż poprawnie nośnik, ewentualnie zapisz na nim pliki muzyczne.

Problemy z radiem

Symptom	Możliwy powód/rozwiązanie
Nie odbiera żadna stacja radiowa	Urządzenie nie jest przestawione na tryb RADIO. Przełącz na tryb RADIO
Dźwięk słaby lub złej jakości.	Ustaw urządzenie z dala od tych urządzeń. Inne urządzenia, np. telewizor zakłócają fale radiowe
	Antena nie jest wyciągnięta bądź jest źle skierowana. Wyciągnij antenę. Przekręć antenę bądź urządzenie w celu uzyskania lepszego odbioru.

Problemy z odtwarzaczem kaset magnetofonowych

Symptom	Możliwy powód/rozwiązanie
Nieregularne odtwarzanie.	Głowica jest zabrudzona. Wyczyść głowicę. Zastosuj kasetę czyszczącą.
	Kaseta jest uszkodzona. Wymień kasetę na inną.

Problemy z gramofonem

Symptom	Możliwy powód/rozwiązanie
Ramię adaptera przeskakuje ścieżki, ślizga się na płycie bądź się nie porusza	Adapter nie jest ustawiony poziomo. Ustaw adapter na powierzchni poziomej. Płyta gramofonowa jest zabrudzona bądź uszkodzona. Wyczyść płytę środkiem do czyszczenia płyt bądź odtwórz inną płytę.
Zła jakość dźwięku, głośne szmery, przerywanie dźwięku.	Igła jest zabrudzona bądź zużyta. Wyczyść igłę za pomocą pędzla bądź wymień igłę. Płyta jest zabrudzona bądź zakurzona. Wyczyść płytę środkiem do czyszczenia płyt.
Nie zgadza się liczba obrotów.	Ustaw liczbę obrotów zgodnie ze wskazówkami na płycie (33 obr/min, 45 obr/min, 78 obr/min).
Buczenie dźwięku	Pasek napędowy jest za luźny, ewentualnie musi zostać wymieniony.

Dane techniczne

Wymiary urządzenia (szerokość x wysokość x głębokość)	506 x 220 x 345 mm
Waga	ok. 7,6 kg
Napięcie	230 V/AC, 50 Hz, 40 Wat
Moc wyjściowa	2 x 5 W RMS
Warunki środowiskowe	+ 5°C - + 35°C względna wilgotność powietrza 5% - 90% (nieskondensowane)
Radio Częstotliwość odbioru Antena	UKF 88 – 108 MHz SF 530 – 1600 kHz podłączenie anteny 75 Ohm wbudowana antena SF
Baterie pilota	CR 2025
Gniazdo podłączenia zestawu słuchawkowego	3,5 mm stereo
Wejście AUX IN	Cinch, stereo
USB	2.0
Odtwarzanie plików mp3	99 albumów, 999 utworów
Adapter	
Prędkość	33 1/3, 45, 78 obr/min.
Igła	igła ceramiczna

<http://www.conrad.pl>

