



## Opaska kablowa Q-tie

### Innowacyjnie - Efektywnie - Bezpiecznie!

Nowe opaski Q-tie posiadają nie tylko innowacyjną, ale wręcz rewolucyjną konstrukcję. Otwarta główka opaski kablowej pozwala na łatwą i prostą instalację. Po prostu wprowadź ergonomicznie zakrzywiony język od strony otwartej główki i zwiąż przewody.

Z Q-ties oszczędzasz czas i pieniądze!



Konstrukcja główki robi różnicę.

### Prosty montaż w każdej sytuacji!

Q-tie jest perfekcyjnym rozwiązaniem do montażu w trudnych warunkach. Jest zaprojektowana do stosowania w aplikacjach, gdzie stosowanie rękawiczek ochronnych jest konieczne lub gdy montaż odbywa się w miejscu o ograniczonym widoku.

Nowe opaski Q-tie pozwalają na szybki i prosty montaż także w takich trudnych warunkach.

Cechy opaski pozwalające na łatwiejszy montaż:

- Duży, zakrzywiony i uźebrowany język opaski
- Otwarta główka z łatwo wyczuwalnym wprowadzeniem

Oszczędzasz czas i zmniejszasz kłopoty przy instalacji!



Nawet w ciężkich warunkach można bardzo szybko i prosto zamocować opaski Q.

### Zintegrowany system wstępnego mocowania!

Ze względu na kilka jednoczesnych procesów pracy, nie zawsze jest możliwe, aby zainstalować wszystkie kable i przewody w jednym kroku. Tak więc, praca ze standardowymi opaskami oznacza rozcinanie pierwotnych opasek i stosowanie nowych. Zintegrowany system mocowania Q-tie oferuje możliwość zarówno tymczasowego, jak i ostatecznego mocowania przewodów.

Oszczędzasz czas i materiał!



Tylko opaski Q można stosować bez dodatkowego wysiłku zarówno do czasowego, jak i stałego wiązania przewodów.

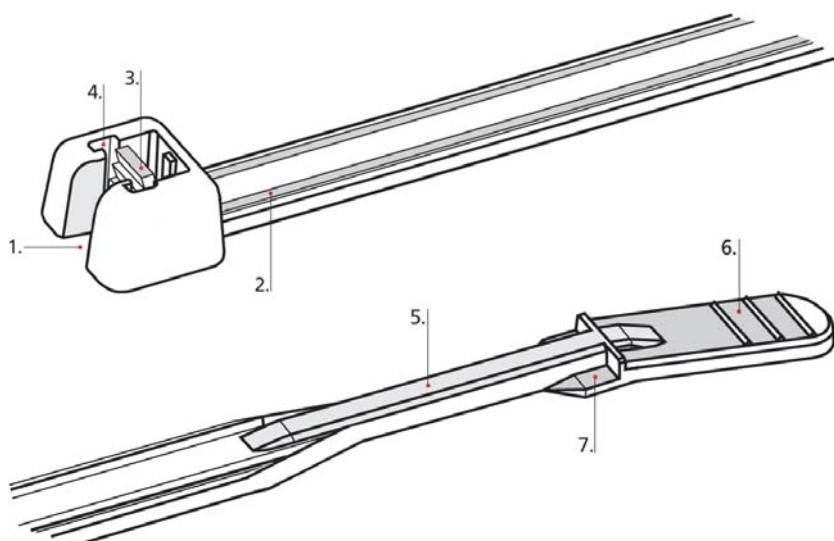

1. Otwarta główka do prostego i szybkiego wprowadzenia taśmy.
2. Dwie szyny na taśmie zapewniają doskonałe prowadzenie taśmy w główce.
3. System zapadki blokującej współpracuje pewnie z ząbkowaną taśmą opaski.
4. Prowadnice szyn zapobiegają deformacji główki pod obciążeniem.
5. Przewężenie taśmy pozwala na łatwe wprowadzenie do otwartej główki.
6. Duży, uźebrowany język opaski pozwala na bezpieczną i wygodną instalację.
7. Zintegrowany system wstępnego mocowania (począwszy od typu Q30).

### Metoda montażu:



1. Wprowadź taśmę opaski przewężeniem w otwartą część główki.

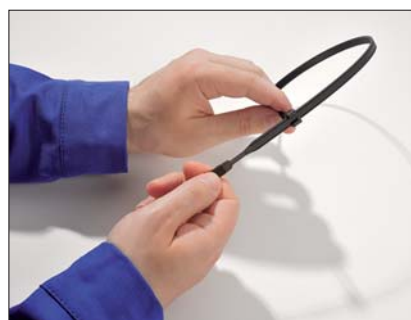

2. Przeciągnij taśmę przez główkę aż do związania wiązki, identycznie jak w przypadku klasycznej opaski.

3. Dociągnij i utnij niepotrzebną część taśmy przy pomocy narzędzia montażowego.



**Więcej elementów systemu Q-ties znajdziesz na stronie 142 i 482.**

### Funkcja wstępnego mocowania opaski Q-tie:



1. Wprowadź taśmę opaski przewężeniem w otwartą część główki i wciśnij język częściowo w główkę.

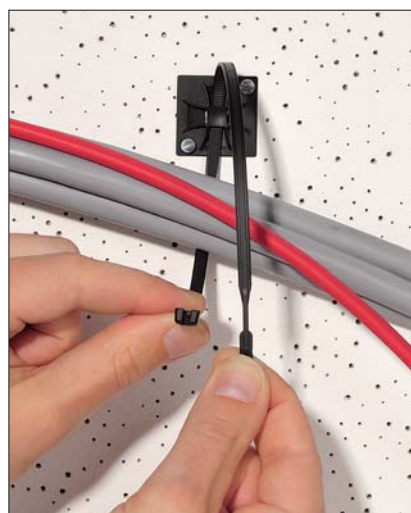

2. W celu rozpięcia opaski pociągnij lekko za język opaski i wyciągnij taśmę z główki w miejscu przewężenia.



3. Instalacja jest gotowa, Q-tie może zostać zaciągnięta do końca, a zbędny koniec obcięty - zarówno ręcznie jak też przy pomocy narzędzia montażowego.



## Opaski kablowe z otwartą główką

- Q-ties, Poliamid 6.6 (PA66), naturalny i czarny

Zalecane narzędzie	Numer
MK3SP	1
MK3PNSP2, MK7P	2
MK7	3
MK7HT	4
MK20	5
MK6	6
MK6PN	7
MK9	8
MK9HT	9
MK21	10

Szczegółowych informacji na temat narzędzi montażowych szukaj na stronie 535.

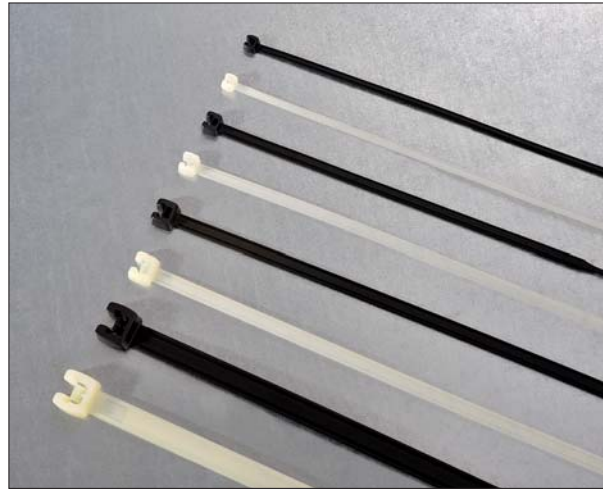

Opaski kablowe Q-tie: wybierz z szerokiej palety produktów w różnych materiałach.

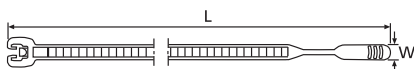

Opaska Q-tie

Dane materiału	
Materiał	Poliamid 6.6 (PA66)
Kolor	Naturalny (NA), Czarny (BK)
Temperatura pracy	-40 °C do +85 °C, krótkotrwale do +105 °C (przez 500 h)
Palność materiału	UL94 V2



### Dane techniczne

Nr art.	Typ	Długość (L)	Szerokość (W)	Wiązka Ø max	Min. wytrzymał. na rozciąg. (N)	Materiał	Kolor	Zalecane narzędzie
Poliamid 6.6 (PA66)								
109-00001	Q18R	105	2,6	24,0	80	PA66	Naturalny (NA)	1-5
109-00004	Q18I	155	2,6	40,0	80	PA66	Naturalny (NA)	1-5
109-00007	Q18L	195	2,6	50,0	80	PA66	Naturalny (NA)	1-5
109-00010	Q30R	160	3,6	38,0	130	PA66	Naturalny (NA)	1-5
109-00012	Q30L	200	3,6	50,0	130	PA66	Naturalny (NA)	1-5
109-00014	Q30LR	250	3,6	65,0	130	PA66	Naturalny (NA)	1-5
109-00018	Q50R	210	4,7	50,0	220	PA66	Naturalny (NA)	1-10
109-00020	Q50I	290	4,7	75,0	220	PA66	Naturalny (NA)	1-10
109-00022	Q50L	410	4,7	110,0	220	PA66	Naturalny (NA)	1-10
109-00024	Q120I	300	7,7	70,0	530	PA66	Naturalny (NA)	6-10
109-00026	Q120R	420	7,7	110,0	530	PA66	Naturalny (NA)	6-10
109-00028	Q120M	520	7,7	145,0	530	PA66	Naturalny (NA)	6-10
109-00030	Q18R	105	2,6	24,0	80	PA66	Czarny (BK)	1-5
109-00033	Q18I	155	2,6	40,0	80	PA66	Czarny (BK)	1-5
109-00036	Q18L	195	2,6	50,0	80	PA66	Czarny (BK)	1-5
109-00039	Q30R	160	3,6	38,0	130	PA66	Czarny (BK)	1-5
109-00041	Q30L	200	3,6	50,0	130	PA66	Czarny (BK)	1-5
109-00043	Q30LR	250	3,6	65,0	130	PA66	Czarny (BK)	1-5
109-00047	Q50R	210	4,7	50,0	220	PA66	Czarny (BK)	1-10
109-00049	Q50I	290	4,7	75,0	220	PA66	Czarny (BK)	1-10
109-00051	Q50L	410	4,7	110,0	220	PA66	Czarny (BK)	1-10
109-00053	Q120I	300	7,7	70,0	530	PA66	Czarny (BK)	6-10
109-00055	Q120R	420	7,7	110,0	530	PA66	Czarny (BK)	6-10
109-00057	Q120M	520	7,7	145,0	530	PA66	Czarny (BK)	6-10

Wszystkie dane w mm. Zastrzegamy sobie prawo do ewentualnych zmian technicznych.



### Opaski kablowe z otwartą główką

- Q-ties, Poliamid 6.6 odporny na UV (PA66W), czarny

Zalecane narzędzie	Numer
MK3SP	1
MK3PNSP2, MK7P	2
MK7	3
MK7HT	4
MK20	5
MK6	6
MK6PN	7
MK9	8
MK9HT	9
MK21	10

Szczegółowych informacji na temat narzędzi montażowych szukaj na stronie 535.



Opaski kablowe Q-tie: wybierz z szerokiej palety produktów w różnych materiałach.

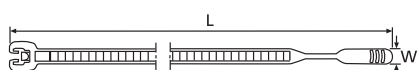

Opaska Q-tie

Dane materiału	
Materiał	Poliamid 6.6 odporny na UV (PA66W)
Kolor	Czarny (BK)
Temperatura pracy	-40 °C do +85 °C, krótkotrwale do +105 °C (przez 500 h)
Palność materiału	UL94 V2



#### Dane techniczne

Nr art.	Typ	Długość (L)	Szerokość (W)	Wiązka Ø max	Min. wytrzymał. na rozciąg. (N)	Materiał	Kolor	Zalecane narzędzie
Poliamid 6.6 odporny na UV								
109-00059	Q18R	105	2,6	24,0	80	PA66W	Czarny (BK)	1-5
109-00062	Q18I	155	2,6	40,0	80	PA66W	Czarny (BK)	1-5
109-00065	Q18L	195	2,6	50,0	80	PA66W	Czarny (BK)	1-5
109-00068	Q30R	160	3,6	38,0	130	PA66W	Czarny (BK)	1-5
109-00070	Q30L	200	3,6	50,0	130	PA66W	Czarny (BK)	1-5
109-00072	Q30LR	250	3,6	65,0	130	PA66W	Czarny (BK)	1-5
109-00076	Q50R	210	4,7	50,0	220	PA66W	Czarny (BK)	1-10
109-00078	Q50I	290	4,7	75,0	220	PA66W	Czarny (BK)	1-10
109-00080	Q50L	410	4,7	110,0	220	PA66W	Czarny (BK)	1-10
109-00082	Q120I	300	7,7	70,0	530	PA66W	Czarny (BK)	6-10
109-00084	Q120R	420	7,7	110,0	530	PA66W	Czarny (BK)	6-10
109-00086	Q120M	520	7,7	145,0	530	PA66W	Czarny (BK)	6-10

Wszystkie dane w mm. Zastrzegamy sobie prawo do ewentualnych zmian technicznych.



Więcej elementów systemu Q-ties znajdziesz na stronie 142 i 482.



## Opaski kablowe z otwartą główką

- Q-ties, Poliamid 6.6 o podwyższonej temperaturze pracy (PA66HS), naturalny i czarny

Zalecane narzędzie	Numer
MK3SP	1
MK3PNP2, MK7P	2
MK7	3
MK7HT	4
MK20	5
MK6	6
MK6PN	7
MK9	8
MK9HT	9
MK21	10

Szczegółowych informacji na temat narzędzi montażowych szukaj na stronie 535.



Opaski kablowe Q-tie: wybierz z szerokiej palety produktów w różnych materiałach.

Dane materiału	
Materiał	Poliamid 6.6 odporny na wyższą temperaturę (PA66HS)
Kolor	Naturalny (NA), Czarny (BK)
Temperatura pracy	-40 °C do +105 °C, krótkotrwale do +145 °C (500 h)
Palność materiału	UL94 V2

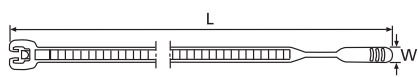

Opaska Q-tie

### Dane techniczne

Nr art.	Typ	Długość (L)	Szerokość (W)	Wiązka Ø max	Min. wytrzymał. na rozciąg. (N)	Materiał	Kolor	Zalecane narzędzie
Poliamid 6.6 o podwyższonej temp. pracy								
109-00088	Q18R	105	2,6	24,0	80	PA66HS	Czarny (BK)	1-5
109-00091	Q18I	155	2,6	40,0	80	PA66HS	Czarny (BK)	1-5
109-00094	Q18L	195	2,6	50,0	80	PA66HS	Czarny (BK)	1-5
109-00097	Q30R	160	3,6	38,0	130	PA66HS	Czarny (BK)	1-5
109-00099	Q30L	200	3,6	50,0	130	PA66HS	Czarny (BK)	1-5
109-00101	Q30LR	250	3,6	65,0	130	PA66HS	Czarny (BK)	1-5
109-00105	Q50R	210	4,7	50,0	220	PA66HS	Czarny (BK)	1-10
109-00107	Q50I	290	4,7	75,0	220	PA66HS	Czarny (BK)	1-10
109-00109	Q50L	410	4,7	110,0	220	PA66HS	Czarny (BK)	1-10
109-00111	Q120I	300	7,7	70,0	530	PA66HS	Czarny (BK)	6-10
109-00113	Q120R	420	7,7	110,0	530	PA66HS	Czarny (BK)	6-10
109-00115	Q120M	520	7,7	145,0	530	PA66HS	Czarny (BK)	6-10
109-00117	Q18R	105	2,6	24,0	80	PA66HS	Naturalny (NA)	1-5
109-00120	Q18I	155	2,6	40,0	80	PA66HS	Naturalny (NA)	1-5
109-00123	Q18L	195	2,6	50,0	80	PA66HS	Naturalny (NA)	1-5
109-00126	Q30R	160	3,6	38,0	130	PA66HS	Naturalny (NA)	1-5
109-00128	Q30L	200	3,6	50,0	130	PA66HS	Naturalny (NA)	1-5
109-00130	Q30LR	250	3,6	65,0	130	PA66HS	Naturalny (NA)	1-5
109-00134	Q50R	210	4,7	50,0	220	PA66HS	Naturalny (NA)	1-10
109-00136	Q50I	290	4,7	75,0	220	PA66HS	Naturalny (NA)	1-10
109-00138	Q50L	410	4,7	110,0	220	PA66HS	Naturalny (NA)	1-10
109-00140	Q120I	300	7,7	70,0	530	PA66HS	Naturalny (NA)	6-10
109-00142	Q120R	420	7,7	110,0	530	PA66HS	Naturalny (NA)	6-10
109-00144	Q120M	520	7,7	145,0	530	PA66HS	Naturalny (NA)	6-10

Wszystkie dane w mm. Zastrzegamy sobie prawo do ewentualnych zmian technicznych.



## Opaski kablowe z otwartą główką

- Q-ties, Poliamid 6.6 (PA66), barwiony

Zalecane narzędzie	Numer
MK3SP	1
MK3PNSP2, MK7P	2
MK7	3
MK7HT	4
MK20	5
MK6	6
MK6PN	7
MK9	8
MK9HT	9
MK21	10

Szczegółowych informacji na temat narzędzi montażowych szukaj na stronie 535.

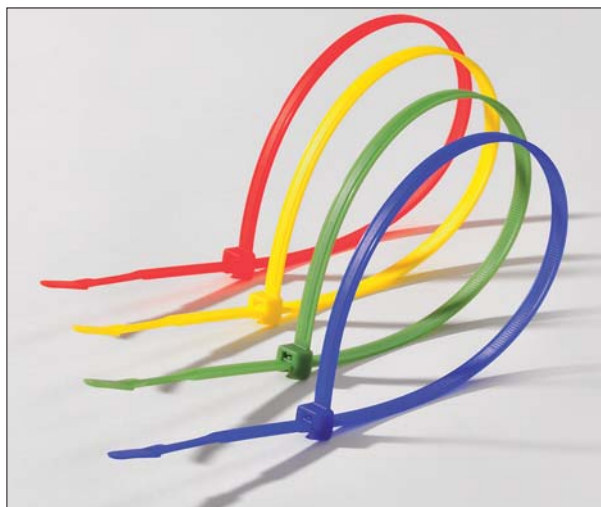

Q-ties w różnych kolorach są idealne do oznaczania i wiązania za jednym zamachem.

Więcej elementów systemu Q-ties znajdziesz na stronie 142 i 482.

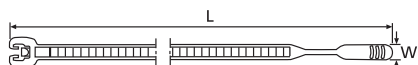

Opaska Q-tie

Dane materiału	
Materiał	Poliamid 6.6 (PA66)
Kolor	Brązowy (BN), Niebieski (BU), Zielony (GN), Czerwony (RD), Żółty (YE)
Temperatura pracy	-40 °C do +85 °C, krótkotrwale do +105 °C (przez 500 h)
Palność materiału	UL94 V2



### Dane techniczne

Nr art.	Typ	Długość (L)	Szerokość (W)	Wiązka Ø max	Min. wytrzym. na rozciąg. (N)	Materiał	Kolor	Zalecane narzędzie
Poliamid 6.6 barwiony								
109-00146	Q18R	105	2,6	24,0	80	PA66	Brązowy (BN)	1-5
109-00147	Q18R	105	2,6	24,0	80	PA66	Niebieski (BU)	1-5
109-00148	Q18R	105	2,6	24,0	80	PA66	Zielony (GN)	1-5
109-00149	Q18R	105	2,6	24,0	80	PA66	Czerwony (RD)	1-5
109-00150	Q18R	105	2,6	24,0	80	PA66	Żółty (YE)	1-5
109-00151	Q18L	155	2,6	40,0	80	PA66	Brązowy (BN)	1-5
109-00152	Q18L	155	2,6	40,0	80	PA66	Niebieski (BU)	1-5
109-00153	Q18L	155	2,6	40,0	80	PA66	Zielony (GN)	1-5
109-00154	Q18L	155	2,6	40,0	80	PA66	Czerwony (RD)	1-5
109-00155	Q18L	155	2,6	40,0	80	PA66	Żółty (YE)	1-5
109-00156	Q18L	195	2,6	50,0	80	PA66	Brązowy (BN)	1-5
109-00157	Q18L	195	2,6	50,0	80	PA66	Niebieski (BU)	1-5
109-00158	Q18L	195	2,6	50,0	80	PA66	Zielony (GN)	1-5
109-00159	Q18L	195	2,6	50,0	80	PA66	Czerwony (RD)	1-5
109-00160	Q18L	195	2,6	50,0	80	PA66	Żółty (YE)	1-5
109-00161	Q30R	160	3,6	38,0	130	PA66	Brązowy (BN)	1-5
109-00162	Q30R	160	3,6	38,0	130	PA66	Niebieski (BU)	1-5
109-00163	Q30R	160	3,6	38,0	130	PA66	Zielony (GN)	1-5
109-00164	Q30R	160	3,6	38,0	130	PA66	Czerwony (RD)	1-5
109-00165	Q30R	160	3,6	38,0	130	PA66	Żółty (YE)	1-5
109-00166	Q30L	200	3,6	50,0	130	PA66	Brązowy (BN)	1-5
109-00167	Q30L	200	3,6	50,0	130	PA66	Niebieski (BU)	1-5
109-00168	Q30L	200	3,6	50,0	130	PA66	Zielony (GN)	1-5
109-00169	Q30L	200	3,6	50,0	130	PA66	Czerwony (RD)	1-5
109-00170	Q30L	200	3,6	50,0	130	PA66	Żółty (YE)	1-5

Wszystkie dane w mm. Zastrzegamy sobie prawo do ewentualnych zmian technicznych.



## Opaski kablowe z otwartą główką

- Q-ties, Poliamid 6.6 (PA66), barwiony

Zalecane narzędzie	Numer
MK3SP	1
MK3PNSP2, MK7P	2
MK7	3
MK7HT	4
MK20	5
MK6	6
MK6PN	7
MK9	8
MK9HT	9
MK21	10

Szczegółowych informacji na temat narzędzi montażowych szukaj na stronie 535.

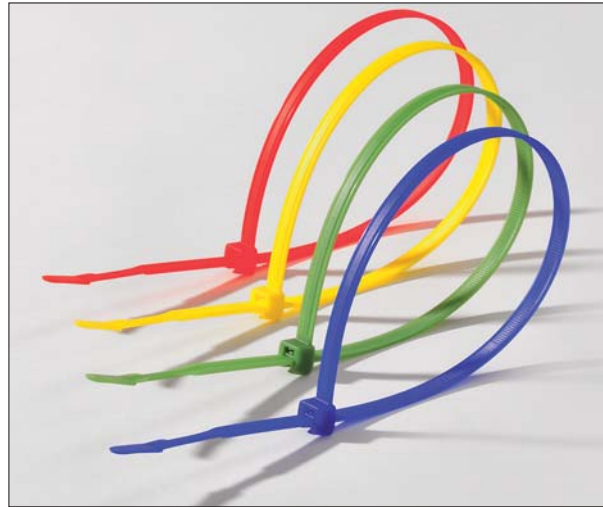

Q-ties w różnych kolorach są idealne do oznaczania i wiązania za jednym zamachem.

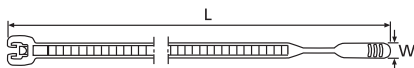

Opaska Q-tie

Dane materiału	
Materiał	Poliamid 6.6 (PA66)
Kolor	Brązowy (BN), Niebieski (BU), Zielony (GN), Czerwony (RD), Żółty (YE)
Temperatura pracy	-40 °C do +85 °C, krótkotrwale do +105 °C (przez 500 h)
Palność materiału	UL94 V2



### Dane techniczne

Nr art.	Typ	Długość (L)	Szerokość (W)	Wiązka Ø max	Min. wytrzymał. na rozciąg. (N)	Materiał	Kolor	Zalecane narzędzie
Poliamid 6.6 barwiony								
109-00171	Q30LR	250	3,6	65,0	130	PA66	Brązowy (BN)	1-5
109-00172	Q30LR	250	3,6	65,0	130	PA66	Niebieski (BU)	1-5
109-00173	Q30LR	250	3,6	65,0	130	PA66	Zielony (GN)	1-5
109-00174	Q30LR	250	3,6	65,0	130	PA66	Czerwony (RD)	1-5
109-00175	Q30LR	250	3,6	65,0	130	PA66	Żółty (YE)	1-5
109-00181	Q50R	210	4,7	50,0	220	PA66	Brązowy (BN)	1-10
109-00182	Q50R	210	4,7	50,0	220	PA66	Niebieski (BU)	1-10
109-00183	Q50R	210	4,7	50,0	220	PA66	Zielony (GN)	1-10
109-00184	Q50R	210	4,7	50,0	220	PA66	Czerwony (RD)	1-10
109-00185	Q50R	210	4,7	50,0	220	PA66	Żółty (YE)	1-10
109-00186	Q50I	290	4,7	75,0	220	PA66	Brązowy (BN)	1-10
109-00187	Q50I	290	4,7	75,0	220	PA66	Niebieski (BU)	1-10
109-00188	Q50I	290	4,7	75,0	220	PA66	Zielony (GN)	1-10
109-00189	Q50I	290	4,7	75,0	220	PA66	Czerwony (RD)	1-10
109-00190	Q50I	290	4,7	75,0	220	PA66	Żółty (YE)	1-10
109-00191	Q50L	410	4,7	110,0	220	PA66	Brązowy (BN)	1-10
109-00192	Q50L	410	4,7	110,0	220	PA66	Niebieski (BU)	1-10
109-00193	Q50L	410	4,7	110,0	220	PA66	Zielony (GN)	1-10
109-00194	Q50L	410	4,7	110,0	220	PA66	Czerwony (RD)	1-10
109-00195	Q50L	410	4,7	110,0	220	PA66	Żółty (YE)	1-10

Wszystkie dane w mm. Zastrzegamy sobie prawo do ewentualnych zmian technicznych.



### Opaski kablowe z otwartą główką

- Q-ties, Poliamid 6.6 (PA66), barwiony

Zalecane narzędzie	Numer
MK3SP	1
MK3PNSP2, MK7P	2
MK7	3
MK7HT	4
MK20	5
MK6	6
MK6PN	7
MK9	8
MK9HT	9
MK21	10

Szczegółowych informacji na temat narzędzi montażowych szukaj na stronie 535.

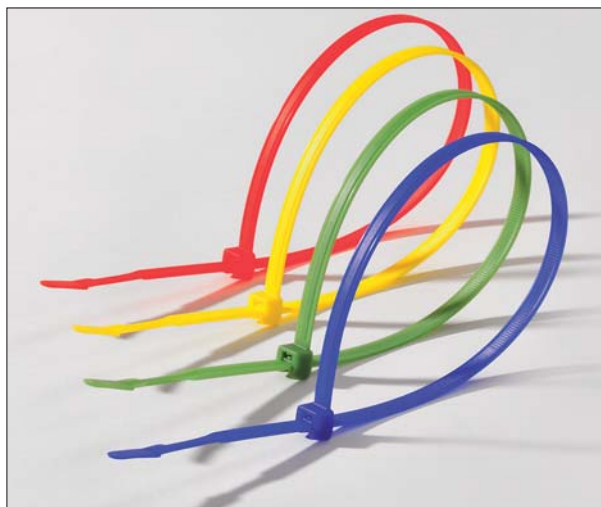

Q-ties w różnych kolorach są idealne do oznaczania i wiązania za jednym zamachem.

Dane materiału	
Materiał	Poliamid 6.6 (PA66)
Kolor	Brązowy (BN), Niebieski (BU), Zielony (GN), Czerwony (RD), Żółty (YE)
Temperatura pracy	-40 °C do +85 °C, krótkotrwale do +105 °C (przez 500 h)
Palność materiału	UL94 V2

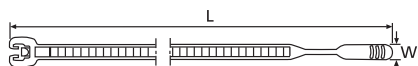

Opaska Q-tie



#### Dane techniczne

Nr art.	Typ	Długość (L)	Szerokość (W)	Wiązka Ø max	Min. wytrzym. na rozciąg. (N)	Materiał	Kolor	Zalecane narzędzie
Poliamid 6.6 barwiony								
109-00196	Q120I	300	7,7	70,0	530	PA66	Brązowy (BN)	6-10
109-00197	Q120I	300	7,7	70,0	530	PA66	Niebieski (BU)	6-10
109-00198	Q120I	300	7,7	70,0	530	PA66	Zielony (GN)	6-10
109-00199	Q120I	300	7,7	70,0	530	PA66	Czerwony (RD)	6-10
109-00200	Q120I	300	7,7	70,0	530	PA66	Żółty (YE)	6-10
109-00201	Q120R	420	7,7	110,0	530	PA66	Brązowy (BN)	6-10
109-00202	Q120R	420	7,7	110,0	530	PA66	Niebieski (BU)	6-10
109-00203	Q120R	420	7,7	110,0	530	PA66	Zielony (GN)	6-10
109-00204	Q120R	420	7,7	110,0	530	PA66	Czerwony (RD)	6-10
109-00205	Q120R	420	7,7	110,0	530	PA66	Żółty (YE)	6-10
109-00206	Q120M	520	7,7	145,0	530	PA66	Brązowy (BN)	6-10
109-00207	Q120M	520	7,7	145,0	530	PA66	Niebieski (BU)	6-10
109-00208	Q120M	520	7,7	145,0	530	PA66	Zielony (GN)	6-10
109-00209	Q120M	520	7,7	145,0	530	PA66	Czerwony (RD)	6-10
109-00210	Q120M	520	7,7	145,0	530	PA66	Żółty (YE)	6-10

Wszystkie dane w mm. Zastrzegamy sobie prawo do ewentualnych zmian technicznych.



Więcej elementów systemu Q-ties znajdziesz na stronie 142 i 482.