

INSTRUKCJA OBSŁUGI



Nr produktu 1052469

Radio internetowe, kuchenne, do zabudowy Hama IR320



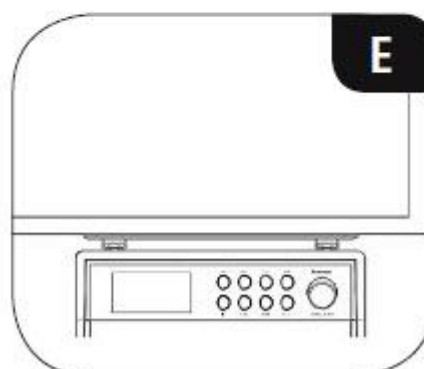
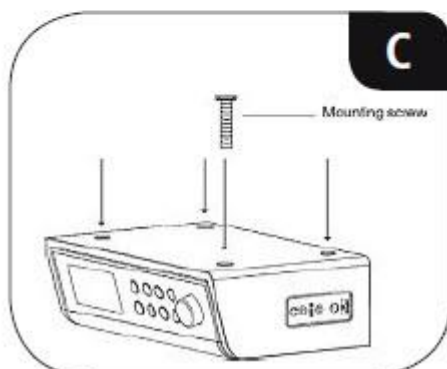
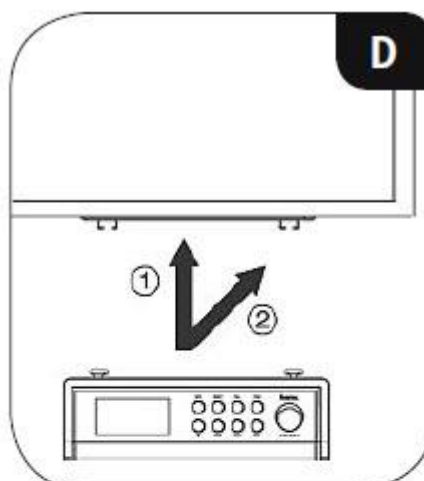
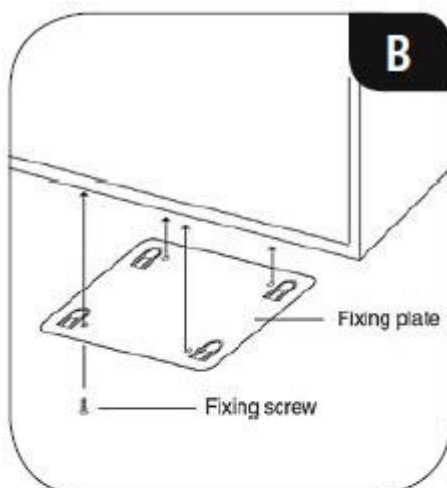
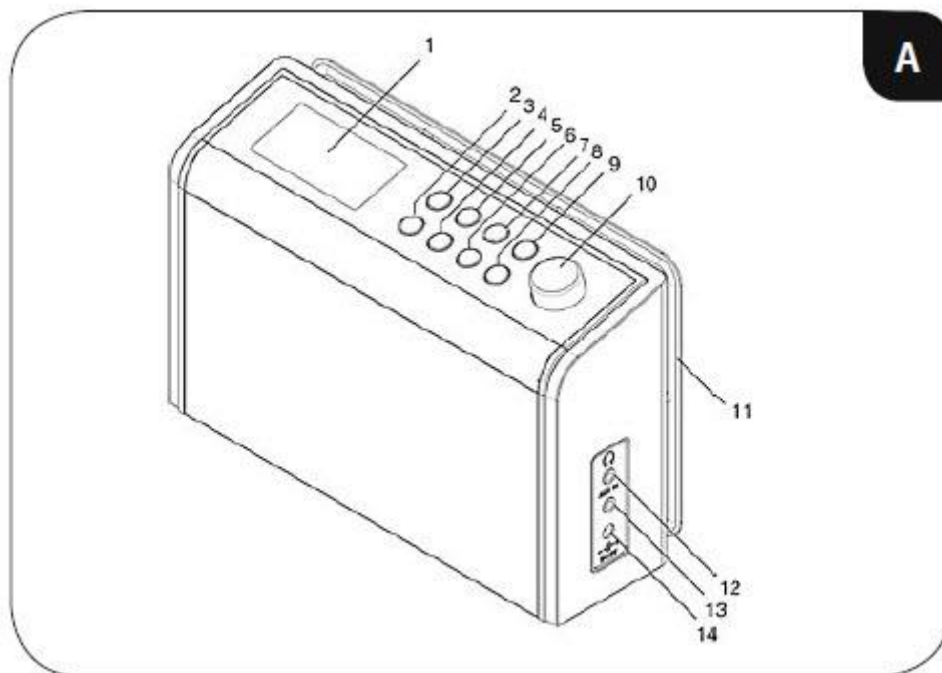

Elementy sterujące i wskaźniki

A: Przód		
1		Display
2	[⏻]	Przełącznik włącz/wyłącz
3	[INFO]	Wyświetl dodatkowe informacje
4	[MODE]	Zmiana trybu pracy (radio internetowe, Spotify Connect, odtwarzacz muzyczny, Aux in)
5	[PRESET]	Wyświetl/ zapisz ulubione
6	[MENU]	Bezpośredni dostęp do menu
7	[VOL.]	Włączanie regulacja głośności via [SCROLL/SELECT]
8	[BACK]	Powrót do poprzedniego poziomu w menu
9	[TIMER]	Aktywacja minutnika (ustawienie za pomocą [SCROLL/SELECT])
10	[SCROLL/SELECT]	Obrót: wybór Naciśnięcie: potwierdzenie
11		Płyta montażowa
12		Gniazdo słuchawek
13		Gniazdo AUX IN
14		Zasilanie sieciowe

Dziękujemy za zakup produktu firmy Hama.

Prosimy poświęcić czas na przeczytanie niniejszej instrukcji i podanych informacji w całości. Instrukcję należy przechowywać w bezpiecznym miejscu, aby później móc do niej zaglądać. W przypadku odsprzedaży urządzenia należy przekazać niniejszą instrukcję obsługi nowemu właścicielowi.

1. Objasnienia dotyczące użytych symboli i uwag



Ryzyko porażenia prądem

Niniejszy symbol wskazuje na części produktu znajdujące się pod napięciem na tyle wysokim, że istnieje zagrożenie porażenia prądem.



Ostrzeżenie

Niniejszy symbol stosuje się do wskazania zaleceń dotyczących bezpieczeństwa lub aby zwrócić uwagę na konkretne zagrożenia i niebezpieczeństwa.



Uwaga

Niniejszy symbol wskazuje na dodatkowe informacje i istotne uwagi

2. Zawartość zestawu

- Radio internetowe IR230
- Zasilanie
- Płyta montażowa
- 8 śruby
- Przewodnik
- Broszura Spotify Connect

3. Uwagi dotyczące bezpieczeństwa

Urządzenie przeznaczone jest tylko do prywatnego, niekomercyjnego użytku.

Urządzenie należy chronić przed brudem, wilgocią i przegrzaniem i używać go tylko w suchych pomieszczeniach.

Jak w przypadku wszystkich urządzeń elektrycznych urządzenie należy przechowywać w miejscu niedostępnym dla dzieci.

Nie należy upuszczać urządzenia ani wystawiać go na żadne silne wstrząsy.

Nie należy używać urządzenia poza wartościami granicznymi mocy wskazanymi w specyfikacji.

Przechowywać opakowanie w miejscu niedostępnym dla dzieci ze względu na ryzyko uduszenia.

Należy niezwłocznie wyrzucić opakowanie zgodnie z lokalnymi przepisami.

Nie wolno dokonywać żadnych zmian w urządzeniu. Spowoduje to utratę gwarancji.



Ryzyko porażenia prądem

Nie wolno otwierać urządzenia ani używać go, gdy jest uszkodzone.

Nie należy używać urządzenia, jeżeli zasilacz, kabel zasilacza lub kabel zasilający jest uszkodzony.

Nie należy serwisować ani naprawiać urządzenia samodzielnie. Wszelkie czynności serwisowe należy pozostawić fachowcom.

4. Montaż

Przymocować dołączoną płytę montażową za pomocą wszystkich 4 wkrętów do drewna do spodu szafek wiszących. (B)

Wybrać do tego odpowiednie miejsce, w którym radio nie będzie wystawione na działanie ciepła i wilgoci (nie montować nad lub blisko kucharek / zmywarek / umywalk).

Wkręcić cztery śruby M6x13 w przeznaczone do tego otwory na górze radia (C).

Śruby muszą wystawać ok. 3,5 mm i nie mogą być całkowicie wkręcone.

Przymocować radio na płycie montażowej tak, aby 4 śruby mocujące łatwo się zatrasnęły (D i E).

5. Informacje i uwagi przed rozpoczęciem eksploatacji Połączenie sieciowe/ Konfiguracja połączenia internetowego

Radio można połączyć z siecią lokalną, a nawet korzystać z plików znajdujących się na serwerach domowych oraz z innych dostępnych zasobów. Aby móc odbierać radio internetowe i mieć dostęp do zdalnych zasobów multimedialnych (streaming), sieć musi być podłączona do internetu.

Połączenie z siecią WLAN (bezprowadową)

Prosimy sprawdzić, czy router jest włączony i działa prawidłowo i czy połączenie z internetem jest aktywne.

Należy włączyć w routerze obsługę sieci WLAN.

Należy zapoznać się z rozdziałem instrukcji obsługi routera dotyczącym prawidłowej konfiguracji połączenia WLAN.

Szczegółowy opis konfiguracji połączenia z siecią WLAN można znaleźć w rozdziale: Połączenie z siecią WLAN (bezprowadową).

6. Pierwsze kroki

6.1 Radio – Podłączanie i uruchamianie

Podłączyć kabel sieciowy do prawidłowo zamontowanego i łatwo dostępnego gniazdka sieciowego.

Zasilacz przeznaczony jest do napięcia od 100 do 240 V, w związku z tym działa praktycznie we wszystkich sieciach prądu zmiennego. Należy pamiętać, że w pewnych krajach może okazać się konieczny specjalny zasilacz. Mogą Państwo znaleźć odpowiednie produkty firmy Hama na stronie: www.hama.com.



Uwaga

Urządzenie można podłączać do gniazdka zatwierdzonego do pracy z radiem. Gniazdko elektryczne musi być zawsze łatwo dostępne.

W przypadku korzystania z listwy zasilającej należy koniecznie sprawdzić, czy całkowity pobór mocy wszystkich podłączonych urządzeń nie przekracza całkowitej mocy znamionowej listwy.

Jeśli urządzenie nie będzie używane przez dłuższy okres, należy odłączyć je od źródła zasilania.

Po podłączeniu zasilania następuje inicjalizacja urządzenia.

Radio uruchamia się i wyświetla listę dostępnych języków interfejsu użytkownika.

Aby pomóc w pierwszym uruchomieniu radia, urządzenie zostało wyposażone w Kreator konfiguracji.

6.2. Ogólne wskazówki dotyczące eksploatacji



Uwagi dotyczące użytkowania

W przypadku wybrania z menu opcji (np. TAK lub NIE), aktualnie wybrana opcja zostaje podświetlona jasnym tłem.

W menu z wieloma opcjami (np. Korektor dźwięku, Aktualizacja), aktualnie wybrana opcja jest oznaczona znakiem #.

Nawigacja i elementy sterujące

Poszczególne pozycje z menu wybiera się, obracając gałką [SCROLL/SELECT].

Potwierdzić wybór przyciskiem [SCROLL/SELECT]. Tę procedurę w instrukcji obsługi opisują następujące:

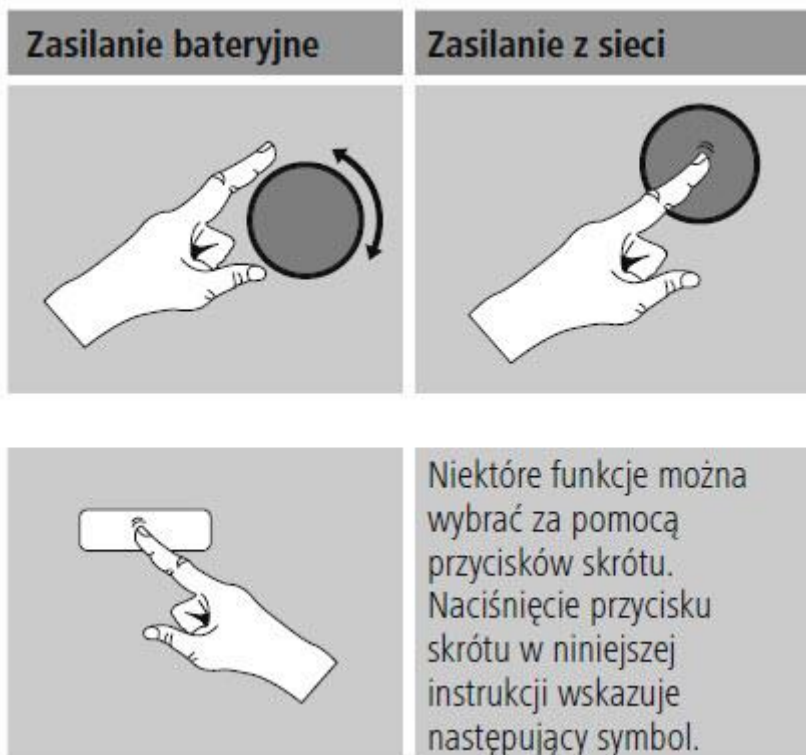

Po naciśnięciu przycisku skrótów, można poruszać się między pozycjami w menu za pomocą gałki [SCROLL/SELECT].

Regulacja głośności

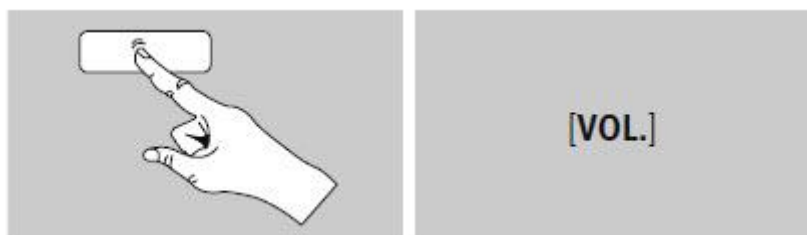

Nacisnąć [VOL.], aby wyregulować głośność. Wyświetlany jest pasek i aktualny poziom głośności. Odpowiednio przekręcając gałkę [SCROLL/SELECT] można zwiększyć (w prawo) i zmniejszyć (w lewo) głośność.

Wprowadzanie, wyszukiwanych słów itp.

Kolejne litery i cyfry należy wybrać, odpowiednio przekręcając gałkę [SCROLL/SELECT] i za każdym razem potwierdzając wybór przyciskiem [SCROLL/SELECT].

Aby wprowadzić poprawki, wystarczy nacisnąć BKSP i potwierdzić. Zostanie usunięty ostatnio wprowadzony znak.

Aby zrezygnować, wystarczy wybrać ANULUJ i potwierdzić.

Po zakończeniu wprowadzania wybrać OK i potwierdzić.

Nacisnąć przycisk [INFO], aby od razu przejść do pól wyboru BKSP/ OK/ ANULUJ.

Informacje dodatkowe

Nacisnąć [INFO], aby wyświetlić dodatkowe informacje zależne od kontekstu. Wyświetlane informacje zależą od trybu pracy, wybranej stacji radiowej, pliku muzycznego itp.

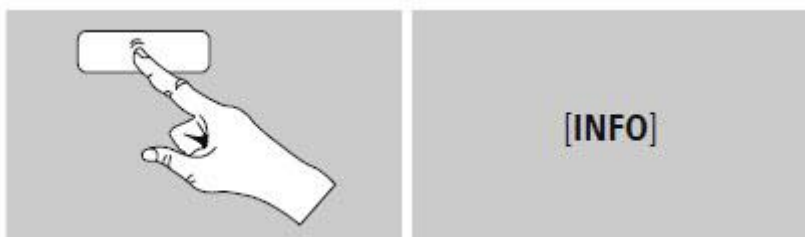

Opis

Wyświetla aktualną stację radiową, audycję, treść, temat, itp.

Rodzaj programu/kraj

Wyświetla gatunek (styl muzyczny) oraz kraj lub region stacji.

Niezawodność sygnału

Szybkość transmisji

Wyświetlana jest szybkość pobierania danych aktualnie odbieranej stacji.

Koder-dekoder

Określa sposób kodowania w procesie digitalizacji danych lub sygnału (np. MP3 lub WMA).

Częstotliwość próbkowania

Określa częstotliwość próbkowania czyli częstotliwość, z jaką nagrywany jest sygnał audio.

Siła sygnału

Siłę sygnału odbieranej stacji symbolizuje pasek odpowiedniej długości.

Dzisiejsza data

Wykonawca

Album

Folder

Ścieżka

Określa położenie aktualnie odtwarzanego pliku.

Włączanie / wyłączenie / tryb czuwania

Naciśnij  aby włączyć radio lub wyłączenie (czuwanie).

Aby całkowicie wyłączyć urządzenie, należy odłączyć je od źródła zasilania.

6.3 Ustawienia początkowe

Po włączeniu zasilania po raz pierwszy radio wyświetla listę dostępnych języków interfejsu użytkownika. Wykonać następujące czynności, aby ustawić preferowany język.



Kreator konfiguracji

Po ustawieniu języka, Kreator konfiguracji zaproponuje pomoc w dokonaniu pierwszych ustawień. Wybrać TAK, aby go uruchomić, lub NIE, aby przejść dalej.

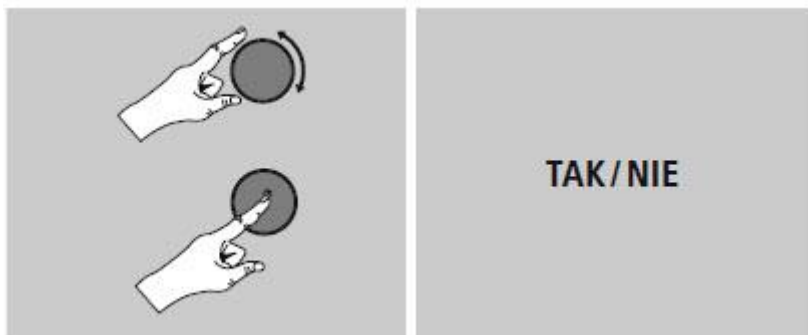

Uwaga – Uruchamianie bez kreatora konfiguracji?

Zalecamy skorzystanie z Kreatora konfiguracji (TAK), aby szybko i łatwo skonfigurować datę, godzinę, połączenie internetowe itp.

Aby pominąć Kreator konfiguracji, należy wybrać NIE. Wszystkie ustawienia skonfigurowane w Kreatorze konfiguracji można ustawiać lub zmieniać indywidualnie w menu „Ustawienia systemowe”. Można też w dowolnym momencie uruchomić Kreator konfiguracji.

Następnie należy wybrać TAK lub NIE, aby określić, czy po ponownym włączeniu radia Kreator konfiguracji ma uruchomić się automatycznie. Teraz urządzenie przechodzi do menu głównego.

Data i czas

Format 12/24-godzinny

Automatyczna aktualizacja

Aktualizacja przez internet

Wybrać tę opcję, aby pobrać datę i czas automatycznie z Internetu. Należy ustawić strefę czasową bieżącej lokalizacji, a w razie potrzeby włączyć automatyczną zmianę czasu na letni i zimowy.

Brak aktualizacji

Datę (DD-MM-RRRR) i godzinę (gg:mm) należy ustawić ręcznie; dane nie są pobierane automatycznie.

Utrzymanie połączenia sieciowego

Jest to opcja radia zapewniająca energooszczędność. Jeśli ta funkcja jest wyłączona (NIE #), moduł obsługi sieci zostanie wyłączony, jeżeli radio aktywnie nie korzysta z połączenia sieciowego (np. w trybie czuwania). Należy włączyć tę opcję (TAK #), jeżeli chce się korzystać z przesyłania strumieniowego. Domyślnie funkcja ta jest wyłączona.

Kreator połączenia sieciowego – Konfiguracja połączenia sieciowego



Uwaga – Odwołania do innych rozdziałów niniejszej instrukcji obsługi

Ponieważ rozdział jest obszerny, prosimy o postępowanie zgodnie ze wskazówkami zawartymi w punkcie 13.2.1. Kreator połączenia sieciowego – Konfiguracja połączenia internetowego.

Po zakończeniu konfiguracji połączenia sieciowego urządzenie opuszcza Kreator konfiguracji. Na wyświetlaczu pojawia się odpowiedni komunikat. Wystarczy nacisnąć gałkę [SCROLL/SELECT] aby przejść do menu głównego.

7. Menu główne / tryby

Do menu głównego można przejść w następujący sposób:



Menu główne udostępnia różne tryby pracy oraz inne opcje, które zostaną szczegółowo omówione w kolejnych rozdziałach.

7. Radio internetowe

8. Spotify

9. Odtwarzacz muzyczny

10. Wejście AUX

11. Sen

12. Alarmy

13. Ustawienia systemowe

Poszczególne tryby pracy wybiera się przyciskiem [MODE] (tryb).



8. Radio internetowe

Radio korzysta z listy stacji udostępnionej na portalu vTuner*. Można korzystać z poszczególnych stacji bez konieczności bezpośredniego rejestrowania się na portalu: <http://www.wifiradio-fronter.com>. Szczegółowe informacje na ten temat znaleźć można w punkcie 7.5 Ulubione.



Uwaga

* W razie potrzeby można zmienić dostawców, aby mieć dostęp do wszystkich funkcji i możliwości urządzenia. W menu głównym lub kilkakrotnie naciskając przycisk [MODE], włączyć tryb radia internetowego.

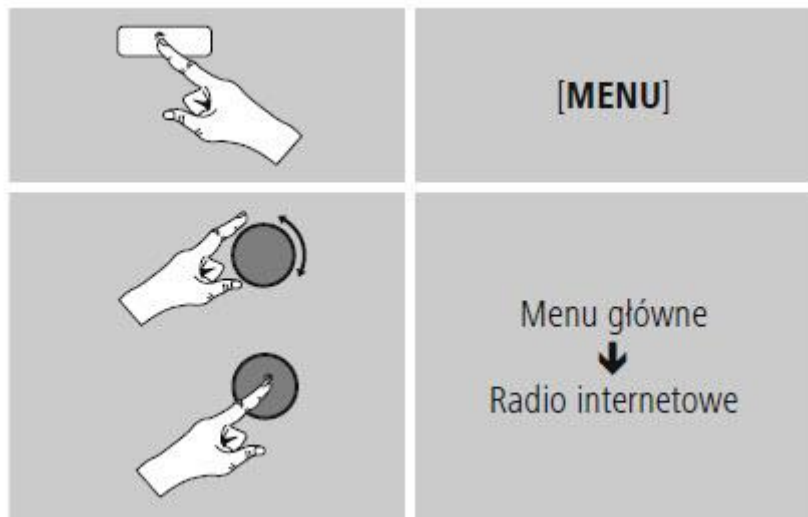

8.1 Wyszukiwanie stacji

Radio zapewnia wiele możliwości wyszukiwania stacji.

Gałka [SCROLL/SELECT] umożliwia poruszanie się między różnymi funkcjami wyszukiwania i poszczególnymi opcjami.

Po znalezieniu stacji wystarczy potwierdzić wybór przyciskiem [SCROLL/SELECT]. Radio zaczyna odtwarzać audycję wybranej stacji.

8.1.1 Wyszukiwanie według kraju lub regionu

Aby wyszukać stacje według kontynentu, kraju i regionu, należy:

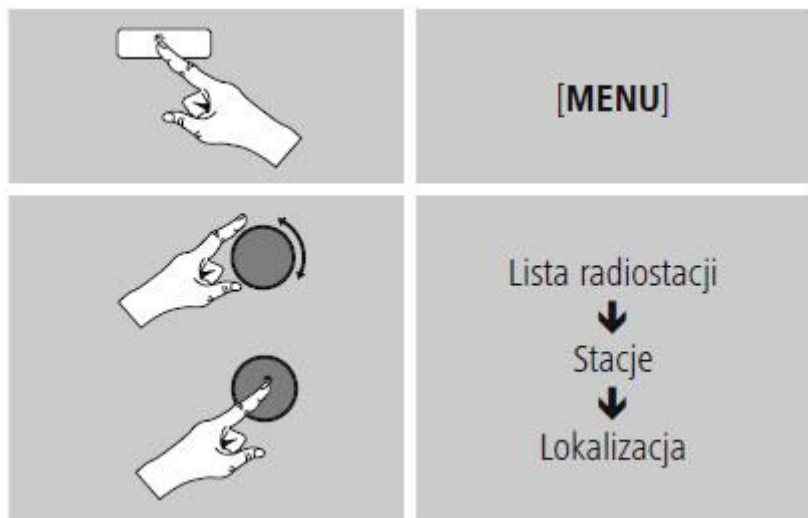

Po ograniczeniu wyników do danego kraju lub regionu można wybrać stację z pełnej listy lub z listy uporządkowanej według gatunku.

8.1.2 Wyszukiwanie według gatunku

Aby wyszukać stacje według gatunku lub tematyki, należy:



Po ograniczeniu wyników do danego gatunku, można wybrać stację z listy wszystkich dostępnych stacji, z listy uprzednio dobranej lub z listy uporządkowanej według krajów.

8.1.3 Wyszukiwanie według nazwy

Jeśli zna się nazwę stacji, można odszukać ją od razu.

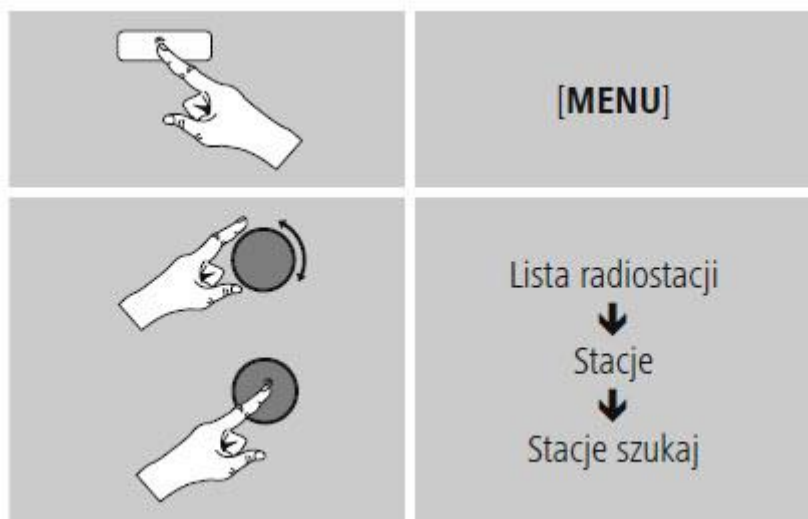

Należy wprowadzić nazwę lub jej część w polu wprowadzania nazwy, a następnie nacisnąć przycisk OK, aby rozpocząć wyszukiwanie. Radio wyświetli listę wszystkich stacji zawierających wyszukiwaną frazę.

8.1.4 Popularne stacje

Aby wyświetlić listę najpopularniejszych stacji, należy:

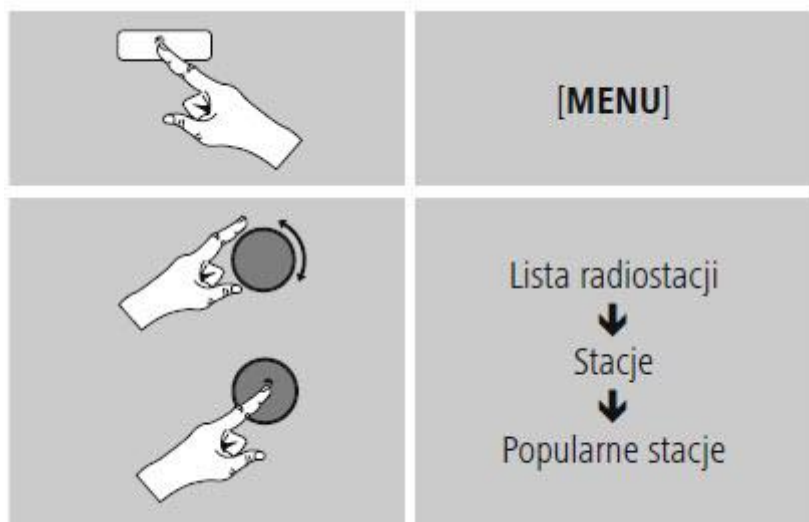

8.1.5 Nowe stacje

Stacje, które zostały dodane do bazy danych niedawno, można znaleźć w następujący sposób:

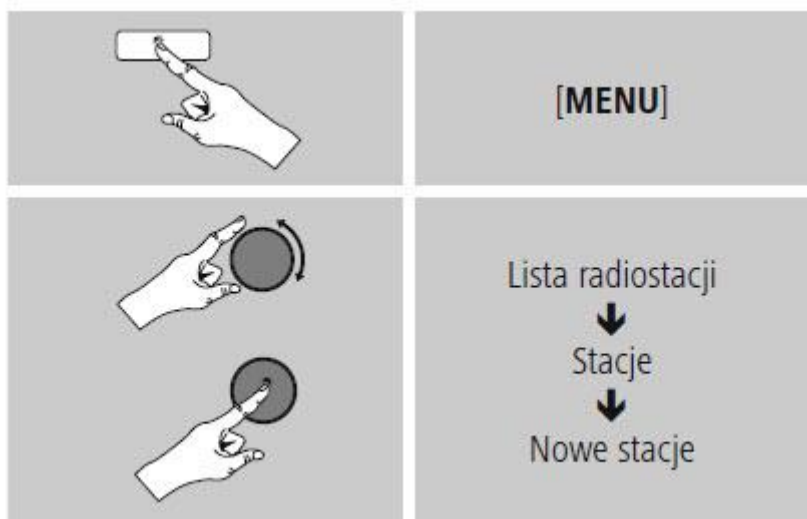

8.1.6 Stacje lokalne

Aby wyszukać stacje z własnego kraju (z kraju, gdzie znajduje się radio), należy:



Uwaga

Zastąpić wartość pola <Kraj> nazwą kraju, w którym słuchacz się znajduje.

Można filtrować listę lokalną według gatunku, wybrać stację z pełnej listy albo z listy uprzednio dobranej.

8.2 Podcasty

Podcasty to audycje poświęcone różnym tematom; należą do nich na przykład: programy typu talk-show, wiadomości i wiele innych. Podcasty można pobrać z internetu. Dostępnych jest zazwyczaj około 10 000 programów. Podobnie jak w przypadku stacji radio umożliwia filtrowanie podcastów oraz przeszukiwanie całej bazy danych według zadanych kryteriów

8.2.1 Wyszukiwanie według kraju lub regionu

Aby wyszukać podcasty według kontynentu, kraju i regionu:

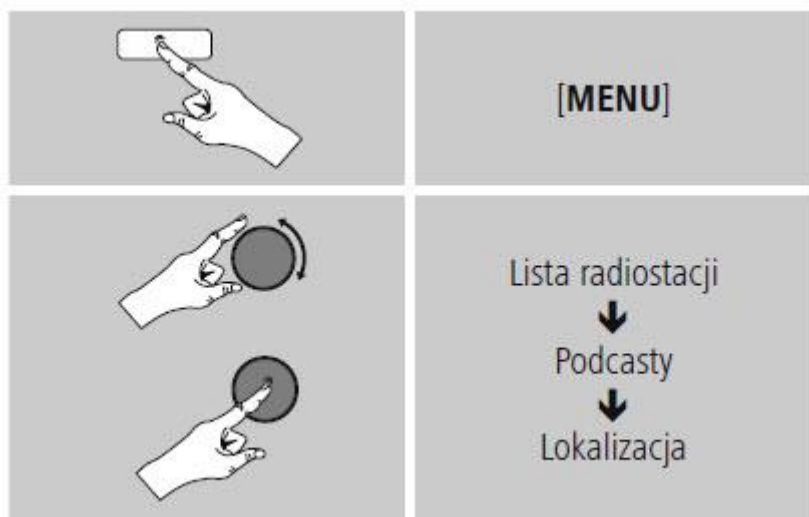

Po ograniczeniu wyników do danego kraju lub regionu można wybrać stację z pełnej listy lub z listy uporządkowanej według gatunku.

8.2.2 Wyszukiwanie według formatu (tematyka i kategorie)

Aby wyszukać podcasty według kontynentu, kraju i regionu, należy:

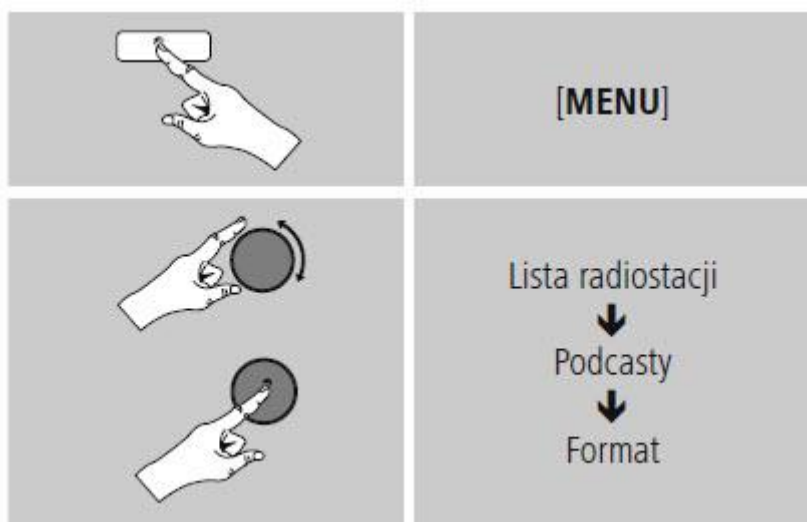

8.2.3 Wyszukiwanie według nazwy

Jeśli zna się nazwę podcastu, można odszukać go od razu.



Wprowadzić nazwę lub jej część w polu wprowadzania nazwy, a następnie nacisnąć przycisk OK, aby rozpocząć wyszukiwanie. Radio wyświetli listę wszystkich podcastów zawierających wyszukiwaną frazę.

8.3 Ostatnio słuchane

Radio zapisuje ostatnio słuchane stacje i podcasty na oddzielnej liście. Aby przejść do tej listy, należy:



8.4 Ulubione stacje (przechowywane lokalnie)

Można zapisać maksymalnie 30 ulubionych stacji, do których będzie możliwy szybki i bezpośredni dostęp.

8.4.1 Zapisz ulubione

Należy ustawić stację, którą chce się zapisać jako ulubioną.

Jeżeli odbiór stacji jest dobry, należy nacisnąć i przytrzymać przycisk [PRESET] (pamięć) na przednim panelu radia.



Po około 2 sekundach otworzy się okno z listą dostępnych zapamiętanych stacji. Można wybrać dowolną z zapamiętanych stacji (1 do 30), obracając gałkę [SCROLL/SELECT] . Wystarczy nacisnąć gałkę [SCROLL/SELECT] aby zapisać stację w wybranym położeniu.

8.4.2 Przejście do Ulubionych

Nacisnąć przycisk [PRESET], aby otworzyć okno z widokiem listy zapisanych stacji.



Gałką [SCROLL/SELECT] wybrać jedną z ulubionych stacji.



Uwaga

Nie da się usunąć ulubionych stacji. Jeżeli wszystkie pozycje na liście stacji ulubionych (30 pozycji) są zajęte, a chce się dodać nową stację, należy zastąpić jedną z zajętych pozycji. Stacja z danej pozycji zostanie zastąpiona.

8.5 Ulubione (vTuner - <http://www.wifiradio-frontier.com>) Oprócz ulubionych stacji zapamiętywanych przez urządzenie można utworzyć dodatkowe listy ulubionych przy użyciu bazy danych vTuner. Listę ulubionych utworzoną przy użyciu bazy danych vTuner można zsynchronizować w wielu urządzeniach.

8.5.1 Pierwsze uruchomienie – Rejestracja radia

Aby móc korzystać z tej funkcji, należy się zarejestrować na stronie www.wifiradio-frontier.com. Do rejestracji potrzebny jest poprawny adres e-mail i kod dostępu wygenerowany przez radio.



Uwaga

Podczas rejestracji nie są gromadzone żadne dane osobowe.

Rejestracja nie pociąga za sobą żadnych dodatkowych kosztów. Oferta jest dostępna całkowicie za darmo. Po rejestracji uzyskuje się dostęp do około 20 000 stacji radiowych i 10 000 podcastów

Jak uzyskać kod dostępu:





Uwaga

Należy pamiętać, że każdego kodu dostępu można użyć tylko raz. W razie problemów z zarejestrowaniem radia prosimy skontaktować się z Działem Obsługi Klienta.

Podczas rejestracji identyfikator radia zostaje powiązany z podanym adresem e-mail i zapisany w serwisie.

Jeżeli posiadają Państwo kilka zarejestrowanych urządzeń i chcą Państwo wyrejestrować jedno z nich albo po prostu porównać urządzenia, identyfikator radia mogą Państwo znaleźć w następujący sposób.

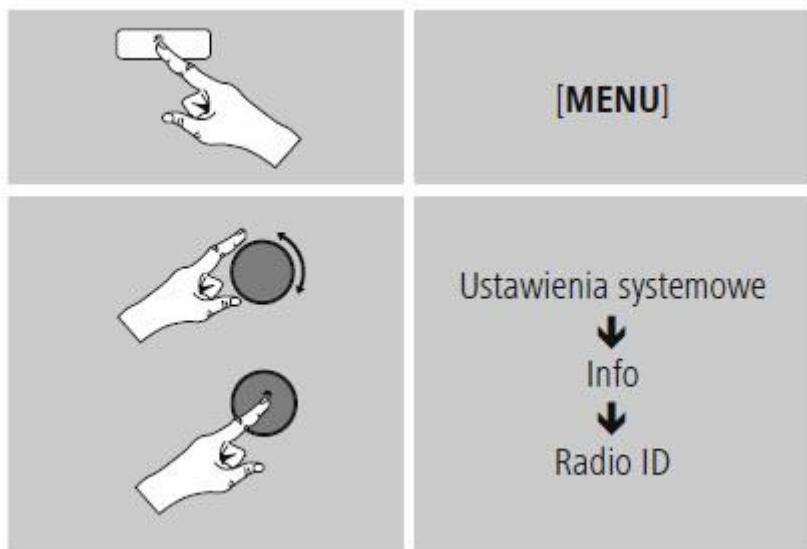

8.5.2 Zarządzanie Ulubionymi przez internet (vTuner - <http://www.wifiradio-frontier.com>)

Po zarejestrowaniu się na stronie można przeszukiwać archiwum stacji z zastosowaniem wielu filtrów, poznać nowe stacje i wybrać własną listę ulubionych rozgłośni spośród stacji dostępnych w portalu. Lista ulubionych w ciągu kilku sekund zostanie zsynchronizowana z radiem.

8.5.3 Wyświetlanie listy ulubionych

Aby otworzyć w radiu listę ulubionych utworzoną w portalu, należy:



8.5.4 Stacje dodane

Jeśli wybrana stacja nie została jeszcze udostępniona na portalu, można ją dodać do portalu ręcznie lub zasugerować dodanie stacji do bazy danych – Poleć stację.

Potrzebny będzie adres internetowy strumienia, który często można znaleźć na stronie internetowej danej stacji.

Do dodanych przez siebie stacji można przejść w następujący sposób:



Baza danych jest stale rozbudowywana i aktualizowana. Niemniej mamy nadzieję, że rozumieją Państwo, że czasami mogą wystąpić opóźnienia w dodawaniu nowych stacji, a niektórych rozgłośni z różnych powodów nie będzie można dodać.

9. Spotify

Usługa Spotify Connect zapewnia dostęp do milionów piosenek. Można słuchać ich w radiu, w podróży w smartfonie lub komputerze.

Wymagania:

W urządzeniu z systemem operacyjnym Android lub iOS należy zainstalować aplikację Spotify.

Można ją pobrać ze sklepu Play lub Apple. Po zainstalowaniu aplikacji należy ją uruchomić i zalogować się na swoje konto (albo zarejestrować się i utworzyć nowe konto).

Będą Państwo potrzebowali konta Spotify Premium (więcej informacji na stronie: www.spotify.de).

Radio musi znajdować się w tej samej sieci, co urządzenie z systemem operacyjnym Android lub iOS z zainstalowaną aplikacją Spotify.

Korzystanie z aplikacji:

W aplikacji Spotify jak zawsze rozpocząć odtwarzanie listy odtwarzania lub danego utworu.

Wyświetlają się typowe informacje dotyczące odtwarzania, takie jak okładka albumu, tytuł, itp.

W dolnej krawędzi ekranu widoczne jest logo Spotify Connect, tuż przy Dostępne urządzenia.



Ekran odtwarzania

Wybrać Dostępne urządzenia, aby przejść do widoku wszystkich urządzeń dostępnych w sieci.
Wybrać radio. Teraz muzyka jest odtwarzana w radiu.

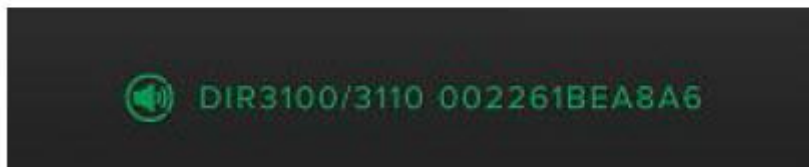

Po nawiązaniu połączenia zarówno logo Spotify Connect, jak i oznaczenie urządzenia są wyświetlane w kolorze zielonym.

Po nawiązaniu połączenia:

W menu głównym lub kilkakrotnie naciskając przycisk [MODE], włączyć tryb Spotify (Spotify Connect).

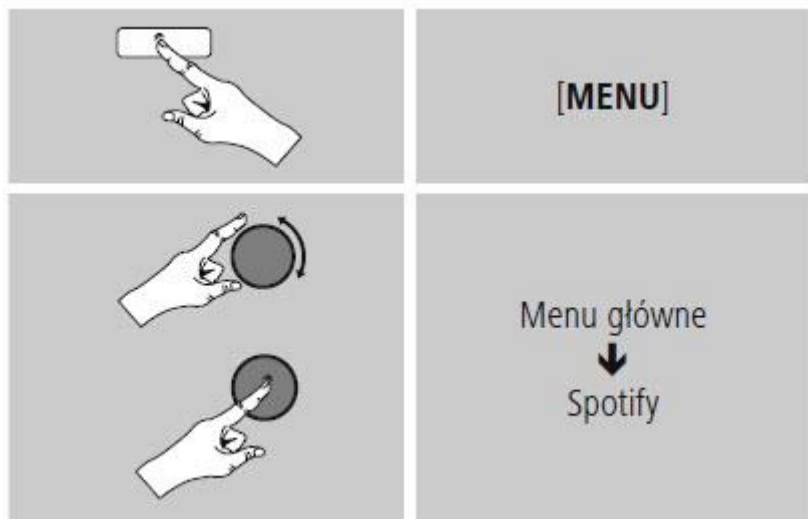

Nacisnąć przycisk [SCROLL/SELECT], aby rozpocząć odtwarzanie.

Można również obsługiwać radio (przejsć do innego utworu, ustawić głośność itp.) za pomocą aplikacji Spotify.

10. Odtwarzacz muzyczny (UPNP, USB)

Tryb ten umożliwia odtwarzanie plików w formacie MP3, WMA i FLAC zapisanych w komputerze, na nośniku danych lub dostępnych w sieci lokalnej. W menu głównym lub kilkakrotnie naciskając przycisk [MODE], włączyć Odtwarzacz muzyczny:



10.1 Odtwarzanie z komputera (streaming)

Można obsługiwać radio i odtwarzać strumień z muzyką z komputera. W poniższym opisie zakładamy, że mają Państwo zainstalowany system operacyjny Windows 8. Jeżeli używają Państwo innego systemu operacyjnego i potrzebują pomocy lub mają jakiegokolwiek inne pytania, prosimy o kontakt z Działem Obsługi Klienta.

Wymagania:

Radio i komputer muszą znajdować się w tej samej sieci.

Radio musi być widoczne w komputerze jako urządzenie do odtwarzania.

Należy postępować zgodnie z poniższą procedurą:

>Panel sterowania >Sieć i Internet > Wyświetl komputery i urządzenia sieciowe

Radio powinno być widoczne w tym miejscu. Prawym przyciskiem myszy wybrać symbol i nazwę radia. Zezwól na udostępnianie strumieni dla tego urządzenia (Allow streaming to this device).

Ponownie prawym przyciskiem myszy wybrać ikonę i nazwę radia i wybrać Wyświetl stronę urządzenia, aby zmienić przyjaznej nazwy urządzenia.

Otwiera się nowe okno przeglądarki. Tutaj można dokonać odpowiednich zmian.

Sposób korzystania:

Radio ma teraz dostęp do folderów w komputerze i można odtwarzać pliki dźwiękowe w urządzeniu.

Domyślnie udostępniony jest folder z muzyką znajdującą się w bibliotece muzycznej.

Tworzenie i zarządzanie udostępnionymi folderami w Eksploratorze lub w programie Windows Media Player.

Wybrać prawym przyciskiem plik muzyczny, Odtwarzaj na Play To, a następnie jako cel wybrać radio.

Radio rozpocznie odtwarzanie pliku muzycznego.

10.2 Odtwarzanie z sieci – Dostęp do plików w radiu

Aby uzyskać dostęp do plików z sieci w radiu, należy: W menu głównym lub kilkakrotnie naciskając przycisk [MODE], włączyć Odtwarzacz muzyczny.

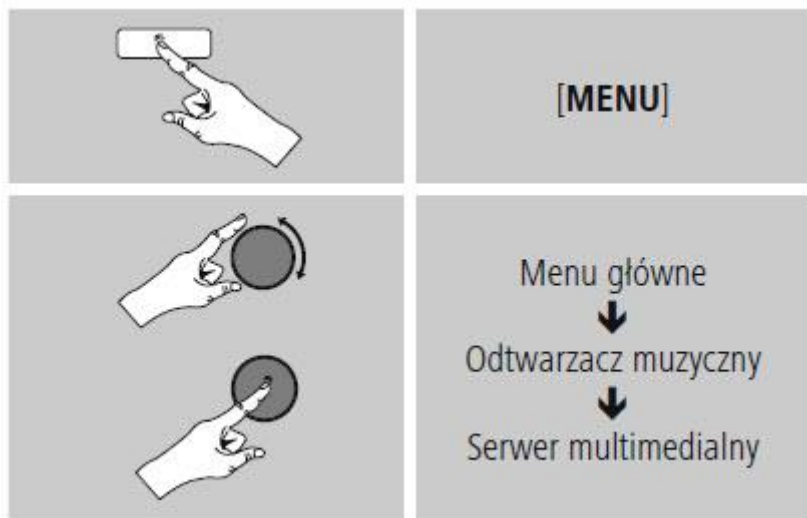

Wybrać odpowiednie urządzenie (serwer domowy, komputer itp.), a następnie nacisnąć [SCROLL/SELECT], aby otworzyć listę folderów udostępnionych na tym urządzeniu. Można teraz rozpocząć wyszukiwanie plików, otworzyć listę odtwarzania lub przeszukać wszystkie udostępnione foldery z muzyką. W przypadku wyszukiwania wszystkich dostępnych multimedii można skorzystać z dodatkowych możliwości sortowania (według albumu, wykonawcy, gatunku, folderu itp.), które pomogą w szybszym odnalezieniu danego utworu.



Uwaga

Te funkcje są dostępne tylko wówczas, gdy w urządzeniu źródłowym dostępny jest znacznik ID3 i inne informacje o pliku.

Wyczyść listę serwerów:

Aby wyczyścić listę serwerów, z którymi radio do tej pory się połączyło, nacisnąć [SCROLL/SELECT]. Po potwierdzeniu wybierać TAK. Lista wszystkich domyślnych źródeł multimedii zostanie wyczyszczona.

10.3 Odtwarzanie listy odtwarzania

W radiu można utworzyć lokalną listę odtwarzania, w której można zapisywać pliki udostępnione w sieci.

W opcji Udostępnione multimedia wybrać plik, który ma zostać dodany do listy odtwarzania.

Nacisnąć i przytrzymać przez ok. 3 sekundy przycisk [SCROLL/SELECT], aż na wyświetlaczu pojawi się komunikat Dodano do listy odtwarzania.



Uwaga

Można również skorzystać z listy odtwarzania utworzonej w komputerze z systemem Windows. (WPL = Windows Playlist – Lista odtwarzania systemu Windows). Taką listę można utworzyć na przykład w programie Windows Media Player.

Aby od razu przejść do listy odtwarzania, należy:



Aby usunąć pojedyncze pliki z listy odtwarzania, należy wybrać plik, a następnie nacisnąć i przytrzymać przez 3 sekundy przycisk [SCROLL/SELECT].

Potwierdzić usunięcie pliku z listy odtwarzania, wybierając TAK.

Aby usunąć całą listę odtwarzania, należy:



10.4 Ogólne opcje odtwarzania

Opcje zawsze dostępne podczas odtwarzania, można znaleźć tutaj:

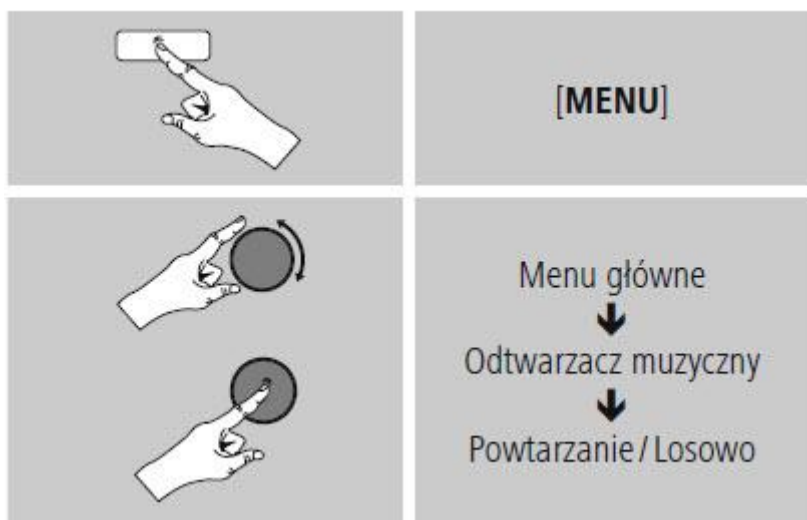

Ponowne odtwarzanie: Włączone / Ponowne odtwarzanie: Wyłączone:

Włączyć i wyłączyć tę funkcję można przyciskiem [SCROLL/ SELECT]. Po włączeniu tej funkcji (**Włączona**) bieżący utwór jest odtwarzany ponownie.

Odtwarzanie losowe: Włączone / Odtwarzanie losowe: Wyłączone

Włączyć i wyłączyć tę funkcję można przyciskiem [SCROLL/ SELECT]. Po włączeniu tej funkcji (**Włączona**) radio będzie odtwarzało wszystkie utwory w kolejności losowej.

11. Wejście AUX

Dzięki analogowemu wejściu audio (gniazdo AUX IN) można podłączyć do radia urządzenia mobilne (na przykład smartfon, tablet albo, odtwarzacz MP3) i odtwarzać pliki dźwiękowe z głośników w radiu.

W menu głównym lub kilkakrotnie naciskając przycisk [MODE], włączyć tryb Wejście AUX (gniazdo AUX IN).



Podłączyć urządzenie mobilne do wejścia AUX (gniazdo

AUX IN) w radiu kablem stereo TRS 3,5 mm. Włączyć sterować odtwarzaniem za pomocą podłączonego urządzenia.

12. Sen

Radio posiada funkcję timera, która po upływie ustawionego czasu przełącza urządzenie na tryb stand by.

Za pomocą [SCROLL/SELECT] ustawić wybrany interwał czasowy (wył./15/30/45/60/90/120 minut) w następujący sposób:



Po upływie wyznaczonego czasu radio przejdzie w tryb czuwania.

Nacisnąć , aby ponownie włączyć radio.

Interwał czasowy jest już aktywny, można go w każdej chwili zmienić lub wyłączyć.



Uwaga

Na ekranie wyświetlana jest aktywna funkcja drzemki za pomocą symbolu i cyfra, przy czym cyfra ta oznacza wybrany czas (np. 30 = aktywny timer, automatyczne wyłączenie po upływie 30 minut).



Uwaga

Istnieje osobna opcja podświetlania po uruchomieniu stopera (drzemka). Może na przykład ustawić ciemniejsze podświetlenie niż w czasie normalnej pracy. Patrz: 13.9 Podświetlanie

13. Alarmy

Radio posiada dwa niezależne budziki.

13.1 Ustawienia budzików

Do ustawień budzików można przejść w następujący sposób:



Budzik 1 i budzik 2 ustawia się w ten sam sposób. Radio może zapamiętać dwie różne godziny budzika. Wybrać budzik 1 albo 2, a następnie następujące ustawienia za pomocą gałki [SCROLL/SELECT]:

Włączanie:

Wybrać, kiedy budzik ma się włączyć:

>Wyłączony – Codzienny – Jednokrotny – Powszedni – Weekendowy

Data i godzina:

Po wybraniu budzika jedнокrotnego wystarczy wybrać dzień i godzinę uruchomienia.

Godzina:

Najpierw wybrać godzinę, a potem minutę uruchomienia budzika.

Tryb:

Określić, czy budzik ma uruchamiać dzwonek, czy włączać radio internetowe.

Stacje zaprogramowane:

Jeśli wybrano radio internetowe, wybrać stację lub podcast.

Można wybrać jedną spośród 30 ulubionych stacji albo stację ostatnio słuchaną.

Głośność:

Można ustawić głośność budzika. W przypadku tej opcji nie ma znaczenia, na jaką głośność zostało ustawione radio.

Zapisz:

Potwierdzić tę pozycję w menu, aby zakończyć ustawianie budzika.



Uwaga

Jeżeli korzysta się z połączenia internetowego, należy zadbać, aby było ono dostępne w czasie działania budzika. W przypadku braku połączenia z internetem radio włączy dzwonek budzika. Zaleca się włączyć w radiu automatyczną aktualizację czasu. Dzięki temu czas zawsze jest poprawny nawet w przypadku utraty zasilania – np. po wyłączeniu prądu.

13.2 Włączanie i wyłączenie budzika

W ustawieniach budzika potwierdzić w menu pozycję Zapisz, aby ustawić budzik. Można wyłączyć budzik, ustawiając tryb na Wyłączony.

13.3 Zatrzymanie budzika / funkcja

Po włączeniu się budzika nacisnąć , aby go uaktywnić.

Kilakrotnie nacisnąć przycisk [SCROLL/SELECT], aby włączyć drzemkę.

Budzik, przed ponownym uruchomieniem, wyłączy się na wybrany okres (5/10/15/30/60 minut).

Kilakrotnie nacisnąć przycisk [SCROLL/SELECT], aby włączyć urządzenie, a nie tryb drzemki.

Jeżeli budzik się nie wyłączy, radio po upływie godziny automatycznie przełączy się w tryb czuwania.

14. Minutnik

Radio posiada funkcję minutnika do gotowania jajek, który po upływie ustawionego czasu wyzwala sygnał alarmowy.

Nacisnąć [TIMER], aby ustawić wybrany interwał czasowy (od 0 do 99 minut).



Alternatywnie można ustawić interwał czasowy (od 0 do 99 minut) w menu głównym za pomocą [SCROLL/SELECT]:



Nacisnąć [TIMER], aby wyświetlić pozostały jeszcze czas.

Nacisnąć [TIMER], aby zakończyć sygnał alarmowy wyzwolony po upływie ustawionego interwału czasowego. W przeciwnym razie sygnał alarmowy zakończy się automatycznie po upływie 30 minut. Aby wyłączyć minutnik, ustawić interwał czasowy na 0 minut.



Uwaga

Nie można ustawić ręcznie głośności sygnału alarmowego. Głośność wzrasta automatycznie do poziomu głośności 16.

15. Ustawienia systemowe

W ustawieniach systemowych można zmieniać wszystkie ustawienia i zapoznać się z ważnymi informacjami o radiu.

15.1 Korektor dźwięku

Korektor dźwięku pozwala dostosować dźwięk radia do własnych preferencji poprzez wzmocnienie lub zmniejszenie basów i sopranów. Można wybierać spośród wstępnie skonfigurowanych profili, dostosowanych do różnych gatunków muzycznych albo utworzyć swój własny profil.

Aby zmienić ustawienia Korektora dźwięku, należy:



Nacisnąć przycisk [SCROLL/SELECT], aby wybrać jeden z uprzednio skonfigurowanych profili.

Aby utworzyć własny profil korektora dźwięku, skorzystać z opcji Ustawienia profilu korektora dźwięku.

Wyświetlą się ustawienia basów, sopranów i głośności (wzmocnienie głośności).

Aby ustawić określoną wartość, nacisnąć [SCROLL/SELECT] w odpowiednim położeniu w menu, a następnie zmienić wartość, obracając gałkę [SCROLL/SELECT]. Jeśli radio gra podczas modyfikowania ustawień, zmiany słychać od razu.

Potwierdzić wybór ponownie naciskając przycisk [SCROLL/SELECT].

Zakończyć proces konfiguracji, wybierając Zapisz.

Aby korzystać z nowego profilu, wybrać opcję Moje ustawienia korektora dźwięku.

15.2 Sieć

15.2.1 Kreator połączenia sieciowego – Konfiguracja połączenia internetowego / Wyszukiwanie automatyczne

Kreator połączenia sieciowego ułatwia połączenie radia z internetem. Inne metody konfiguracji oraz szczegółowe informacje na ten temat przedstawiamy w dalszej części instrukcji.

Kreator połączenia sieciowego można uruchomić w następujący sposób:

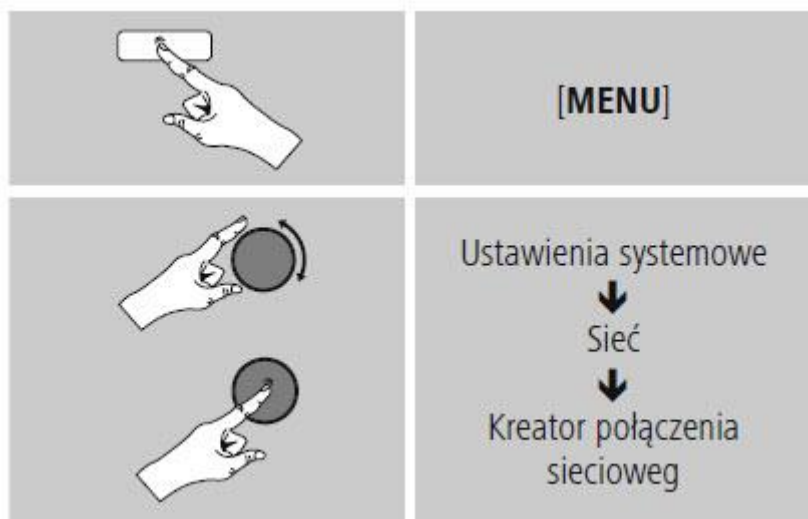

Po uruchomieniu kreatora radio rozpoczyna wyszukiwanie sieci WLAN (WiFi), a następnie wyświetla listę dostępnych sieci.

Wystarczy nacisnąć gałkę [SCROLL/SELECT] aby móc wybierać spośród wykrytych sieci. Na dole listy znajdują się opcje umożliwiające ponowne wyszukiwanie ([Wyszukaj ponownie]) i ([Konfiguracja ręczna]).

Jeśli sieć nie zostanie znaleziona lub nie wyświetli się identyfikator SSID (Service Set Identification), czyli nazwa sieci, sieć może być ukryta lub znajdować się poza zasięgiem. W tym przypadku warto spróbować skonfigurować połączenie ręcznie.

15.2.2 Połączenie za pośrednictwem sieci bezprzewodowej (WLAN)

W zależności od sieci, istnieje kilka sposobów nawiązania połączenia.

Sieci obsługujące połączenia za pośrednictwem protokołu WPS (Wi-Fi Protected Setup) oznaczone są na liście symbolem [WPS].

Można również połączyć się z siecią otwartą lub uzyskać połączenie za pomocą klucza PSK (Pre-Shared-Key).



Połączenie WPS-/PSK-/ z siecią otwartą

WPS umożliwia proste, a mimo to zabezpieczone połączenie radia z siecią. Dostępne są dwie opcje: Połączenie przyciskiem PBC (Push Button Configuration (konfiguracja za pomocą przycisku)) albo za pomocą numeru PIN; wówczas router poprosi o wpisanie losowo wygenerowanego ciągu liczbowego.

Konfiguracja sieci WLAN za pomocą przycisku (Połączenie przyciskiem PBC)

Wybrać właściwą sieć (oznaczoną prefiksem [WPS]).

W menu WPS wybrać opcję Przycisk i potwierdzić wybór przyciskiem [SCROLL/SELECT].

Nacisnąć przycisk WPS w routerze lub punkcie dostępowym. Często można wprowadzić odpowiednie ustawienia przy użyciu interfejsu WWW urządzenia dostępowego.

Szczegółowe informacje można znaleźć w instrukcji obsługi routera lub punktu dostępowego

Po wybraniu tej opcji w routerze lub punkcie dostępowym radio powinno znaleźć sieć i się z nią połączyć.

Można również przeprowadzić konfigurację PBC w ustawieniach internetowych radia:

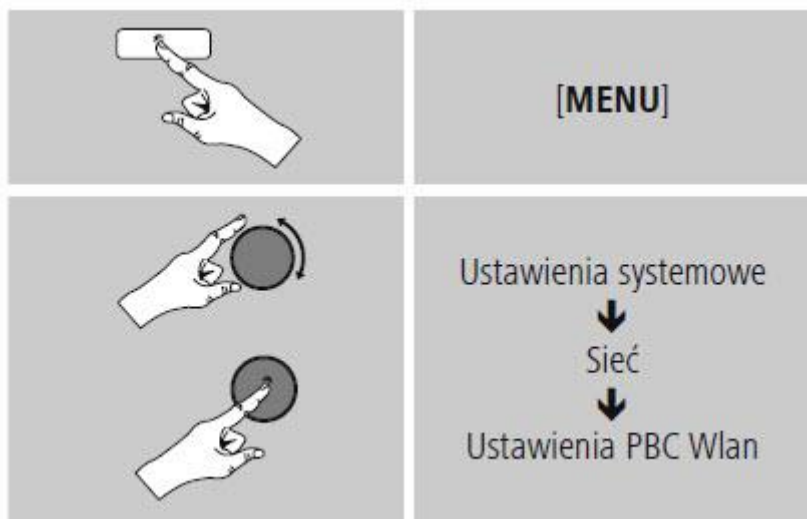

Konfiguracja za pomocą numeru PIN

Wybrać właściwą sieć (oznaczoną prefiksem [WPS])

W menu WPS wybrać opcję PIN i potwierdzić wybór przyciskiem [SCROLL/SELECT].

Radio wygeneruje 8-cyfrowy kod, który należy wprowadzić w routerze lub punkcie dostępowym.

Szczegółowe informacje na temat konfiguracji można znaleźć w instrukcji obsługi routera lub punktu dostępowego.

Pominięcie konfiguracji WPS / Pre-Shared Key (PSK)

Wybierz opcję Pomiń WPS, aby przejść do wprowadzania klucza. W sieciach, które nie obsługują WPS, od razu pojawi się pytanie o klucz.

Wprowadzić cały klucz, a następnie potwierdzić przyciskiem OK.

Jeśli klucz został wpisany poprawnie, radio połączy się z punktem dostępowym i nawiąże połączenie sieciowe i internetowe.



Uwaga

Często klucz PSK znajduje się na spodzie lub na tylnej ścianie routera lub punktu dostępowego.

Podczas wprowadzenia klucza należy zwracać uwagę na wielkość liter.

Sieć otwarta



Uwaga

Odradzamy nawiązywanie połączeń niezabezpieczonych i zalecamy zawsze zabezpieczyć sieć przed nieuprawnionym dostępem

W przypadku korzystania z sieci otwartej (nie zalecane) wystarczy tylko wybrać identyfikator sieci z listy dostępnych sieci i potwierdzić wybór.

15.2.3 Ręczna konfiguracja połączenia sieciowego – sieć bezprzewodowa (WLAN)

Aby ręcznie skonfigurować połączenie sieciowe, należy:

Ręczna konfiguracja połączenia z siecią bezprzewodową (WLAN) – Włączona usługa DHCP

Wybrać opcję Sieć bezprzewodowa.

Wybrać opcję Włącz DHCP.

Wprowadzić cały identyfikator SSID (nazwę sieci) a następnie potwierdzić przyciskiem OK.

Teraz należy wybrać standard bezpieczeństwa sieci. Odpowiednie informacje można znaleźć w ustawieniach punktu dostępowego lub routera.

W zależności od stosowanego szyfrowania, przed nawiązaniem połączenia może okazać się konieczne wprowadzenie klucza sieciowego.

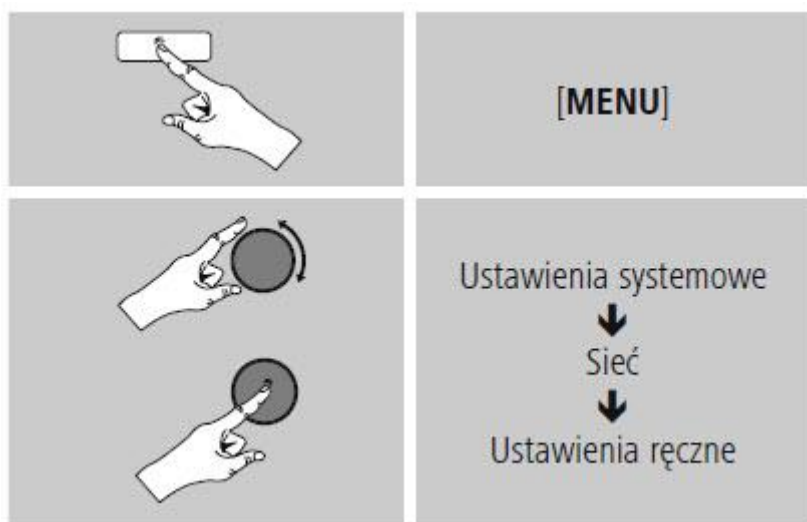

Ręczna konfiguracja połączenia z siecią bezprzewodową (WLAN) – Wyłączona usługa DHCP

W poniższym opisie zakładamy, że serwer DHCP jest włączony (Ręczna konfiguracja połączenia z siecią bezprzewodową (WLAN) – Włączona usługa DHCP). Należy podać kolejno wszystkie dane potrzebne do skonfigurowania sieci (adres IP, maskę podsieci, adres bramy i adres serwera DNS (podstawowego i alternatywnego)). Szczegółowe informacje można znaleźć w routerze lub punkcie dostępowym albo uzyskać u administratora sieci. Po poprawnym wprowadzeniu wszystkich informacji potwierdzić, aby przejść dalej. Teraz radio spróbuje połączyć się z siecią.

15.2.4 Widok ustawień

Tutaj można znaleźć wszystkie najważniejsze informacje dotyczące wszystkich połączeń sieciowych, z których radio korzystało i które zostały skonfigurowane, takie jak: adres sieciowy (MAC), region WLAN, włączona lub wyłączona usługa DHCP, SSID, adres IP, maska podsieci, adres bramy i adres serwera DNS (podstawowego i alternatywnego).

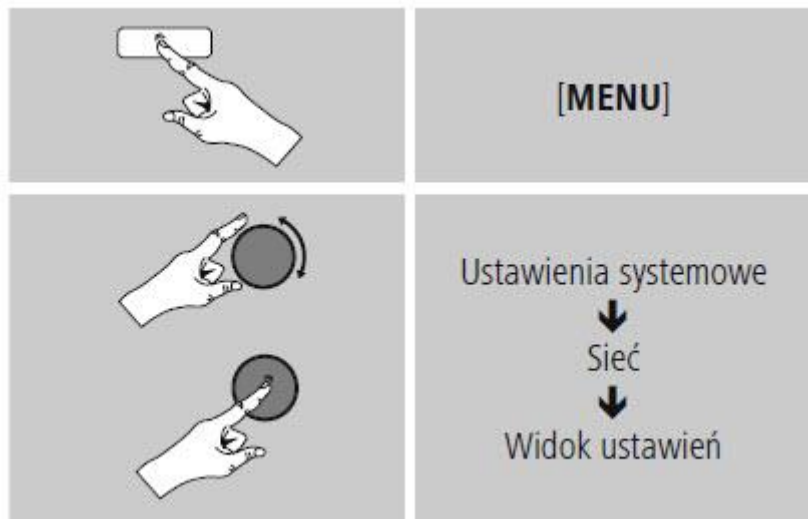

15.2.5 Profil sieciowy

Radio automatycznie zapisuje wszystkie nawiązane połączenia jako profile sieciowe. Oznacza to, że przywrócenia tych połączeń (po wyłączeniu zasilania) nie wymaga ponownego podawania informacji umożliwiających dostęp do sieci.

Aby usunąć poszczególne profile sieciowe, należy:

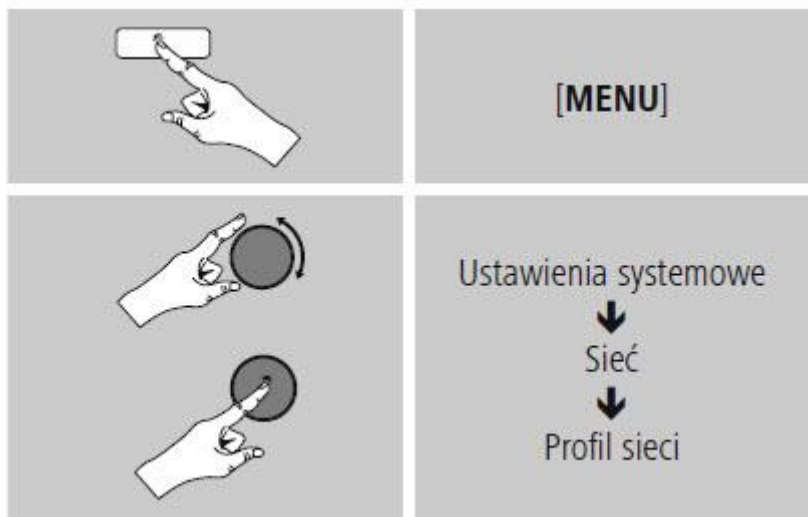

Wybrać profil sieciowy i nacisnąć [SCROLL/SELECT], aby go usunąć.

Na pytanie, czy usunąć profil, należy odpowiedzieć TAK.

Nie da się usunąć aktywnego profilu.



Uwaga

Przed podarowaniem lub sprzedażą radia zaleca się przywrócenie ustawień fabrycznych. Spowoduje to całkowite usunięcie wszelkich zapamiętanych informacji dotyczących sieci.

15.2.6 Utrzymanie połączenia sieciowego

Jest to opcja radia zapewniająca energooszczędność.

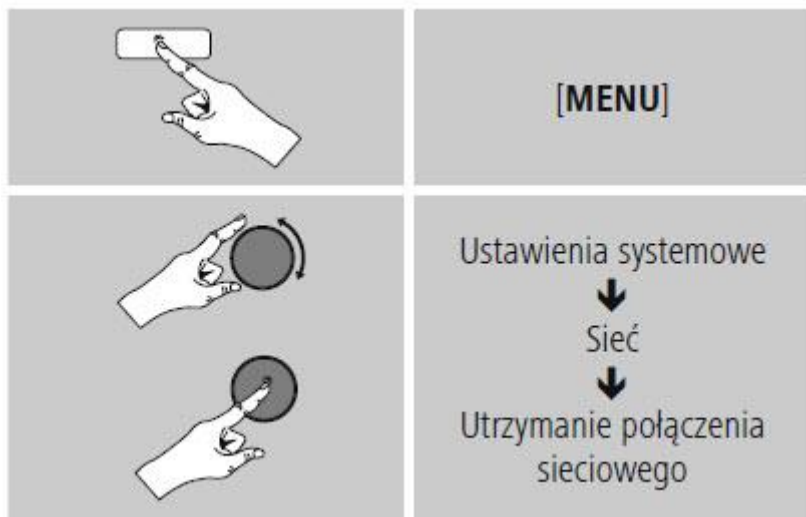

Jeżeli ta opcja jest wyłączona (NIE #), moduł obsługi sieci zostanie wyłączony, jeżeli radio aktywnie nie korzysta z połączenia sieciowego (np. w trybie czuwania). Należy włączyć tę opcję (TAK #), jeżeli chce się korzystać z przesyłania strumieniowego lub sterować urządzeniem za pośrednictwem aplikacji. Domyślnie funkcja ta jest wyłączona.

15.3 Data i godzina

Aby przejść do ustawień dotyczących czasu, należy:

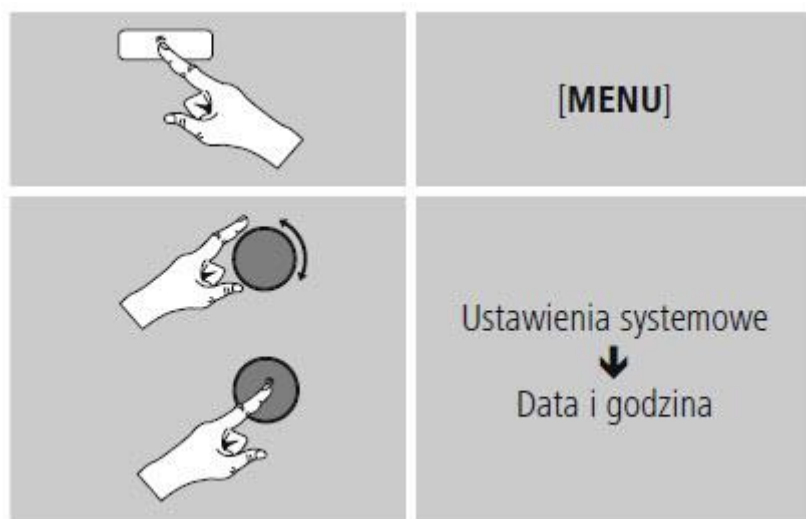

Automatyczna aktualizacja

Aktualizacja z sieci

Wybrać tę opcję, aby pobrać datę i czas automatycznie z Internetu. Należy ustawić strefę czasową bieżącej lokalizacji (Ustaw strefę czasową), a w razie potrzeby włączyć automatyczną zmianę czasu na letni i zimowy (Czas letni i zimowy > WŁĄCZONY).

Brak aktualizacji

Datę (DD-MM-RRRR) i godzinę (gg:mm) należy ustawić ręcznie; dane nie są pobierane automatycznie.

Ustaw datę i godzinę

Datę (DD-MM-RRRR) i godzinę (gg:mm) można ustawić ręcznie gałką [SCROLL/SELECT].

Ustaw format

Wybrać format 12- albo 24-godzinny.

15.4 Język

Aby zmienić język menu wybrany przy pierwszym uruchomieniu, należy:

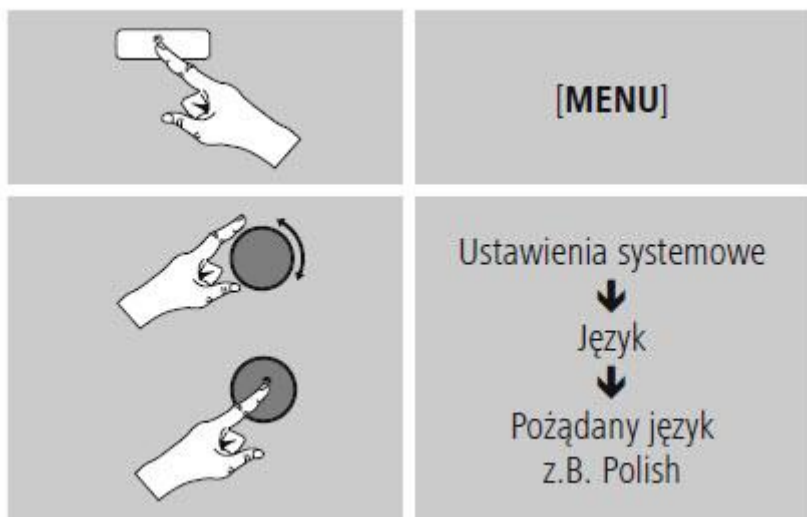

15.5 Przywracanie ustawień fabrycznych

Aby przywrócić w radiu domyślne ustawienia fabryczne, należy:



Należy odpowiedzieć na pytanie TAK, aby przywrócić w radiu domyślne ustawienia fabryczne. Wszystkie ustawienia zostaną trwale usunięte.



Uwaga

Przywracanie domyślnych ustawień fabrycznych może rozwiązać niektóre problemy i kłopoty. Jednak wszystkie ustawienia, na przykład zmienione wartości korektora dźwięku, ulubione i profile sieciowe, zostaną trwale usunięte.

15.6 Aktualizacja oprogramowania

Stale rozwijamy i ulepszamy oprogramowanie radia, poprawiamy błędy i dodajemy nowe funkcje. Dlatego zalecamy regularne aktualizowanie oprogramowania w radiu.

Należy postępować zgodnie z poniższą procedurą:



Ustawić opcję Automatyczna aktualizacja na TAK, aby radio regularnie i automatycznie sprawdzało, czy dostępna jest nowa wersja oprogramowania (zalecane).

Wybrać polecenie Sprawdź teraz, aby ręcznie uruchomić sprawdzanie dostępności aktualizacji oprogramowania.



Ostrzeżenie

Przed rozpoczęciem aktualizacji oprogramowania należy koniecznie sprawdzić, czy radio ma stabilne zasilanie.

Awaria zasilania podczas aktualizacji oprogramowania może spowodować nieodwracalne uszkodzenie radia.

15.7 Kreator konfiguracji

Można ponownie uruchomić Kreator konfiguracji (5.4.1. Kreator konfiguracji) w dowolnym momencie w następujący sposób:



15.8 Informacje

Aktualne informacje na temat komponentów i oprogramowania radia (numery wersji, nazwa urządzenia, identyfikator radia itp.) można wyświetlić w następujący sposób:



Podany w tym miejscu identyfikator radia można również znaleźć w serwisie internetowym Frontier Silicon (<http://www.wifiradio-frontier.com>), jeżeli zarejestrowali Państwo swoje radio na tej stronie.

15.9 Podświetlanie

Podświetlanie dla każdego trybu (pracy, czuwania, drzemki) można skonfigurować osobno.

Należy postępować zgodnie z poniższą procedurą:

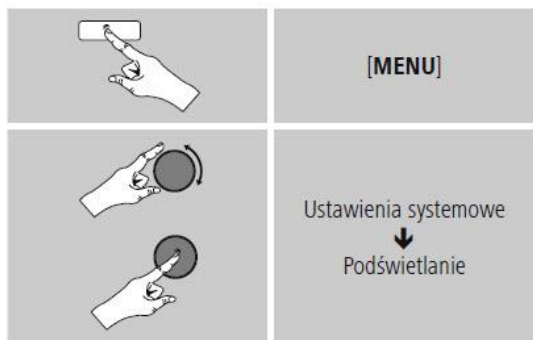

Podświetlenie w trybie pracy i drzemki może mieć różny poziom jasności.

W przypadku trybu czuwania można również wybrać poziom jasności podświetlania, gdy radio znajduje się w trybie czuwania (Poziom w trybie czuwania).

Wybrać długość czasu oczekiwania. Jeżeli radio znajduje się w trybie stand by, nacisnąć dowolny przycisk (z wyjątkiem ) , aby podświetlić ekran na okres wybranego interwału czasowego w stopniu jasności trybu pracy.

Można również wyłączyć tę funkcję (Przekroczenie czasu oczekiwania > Wyłączone).

15.10 AUX: Automatyczny tryb czuwania

W trybie Aux in (wejście AUX) domyślnie radio przechodzi w tryb czuwania po 60 minutach.

Aby wyłączyć (NIE) lub włączyć (TAK) tę funkcję, należy:

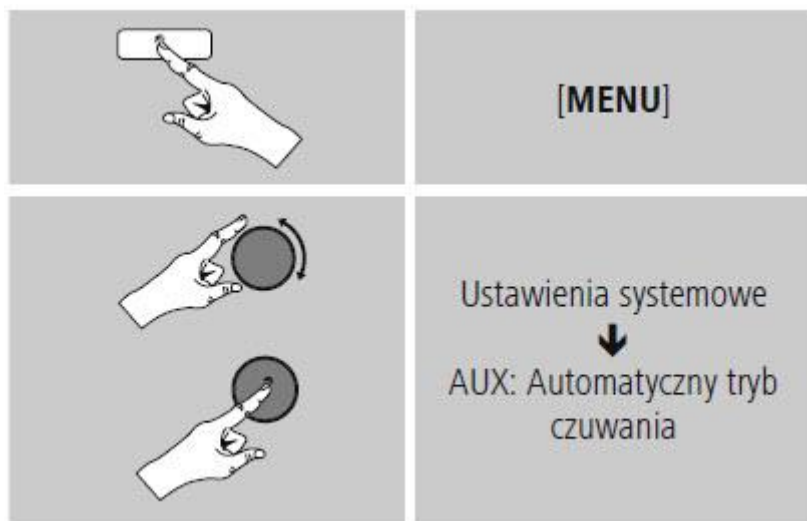

16. Obsługa i konserwacja

Urządzenie czyścić tylko lekko wilgotną, niestrzępiącą się ściereczką; nie używać ostrych środków czyszczących.

Jeśli urządzenie nie będzie używane przez dłuższy czas, należy je wyłączyć i odłączyć zasilanie. Przechowywać w czystym, suchym miejscu; chronić przed bezpośrednim działaniem promieni słonecznych.

17. Wyłączenie odpowiedzialności z tytułu gwarancji

Hama GmbH & Co. KG nie ponosi odpowiedzialności i nie udziela żadnej gwarancji z tytułu szkód wynikających z niewłaściwego montażu, instalacji, niewłaściwego użytkowania urządzenia ani z tytułu szkód wynikających z postępowania niezgodnie z instrukcją obsługi i uwagami dotyczącymi bezpieczeństwa.

18. Serwis i wsparcie

Jeżeli mają Państwo jakiegokolwiek pytania, prosimy o kontakt z Działem Obsługi Klienta firmy Hama. Infolinia: +49 9091 502-115 (język niemiecki i angielski), +48 61 873 10 26/27/28 (język polski) Bliższe informacje na temat wsparcia można znaleźć na stronie: www.hama.com.