

INSTRUKCJA OBSŁUGI

Wzmacniacz sygnału, repeater Wi-Fi TP-LINK TL-WA860RE

Wzmacniacz sygnału, repeater Wi-Fi TP-LINK TL-WA860RE

ID: 1210384

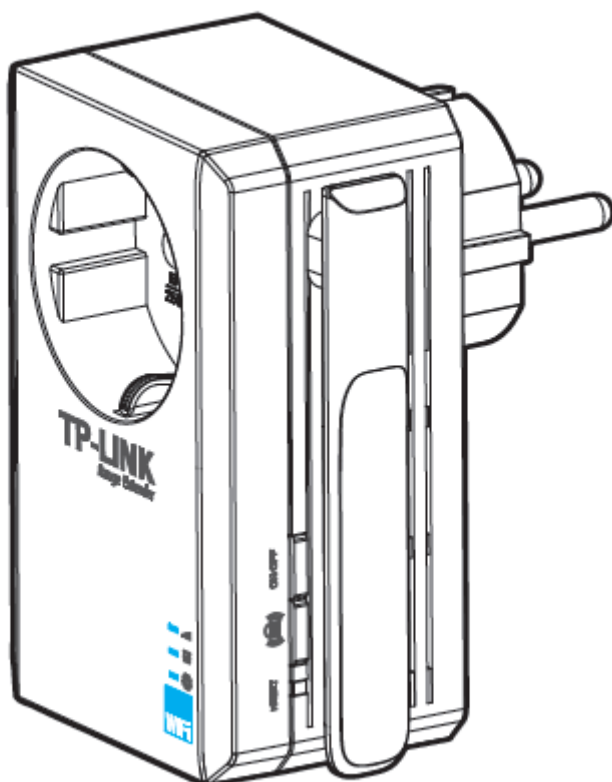

<http://www.conrad.pl>



Metoda pierwsza: szybka konfiguracja przy użyciu przycisku WPS



Metoda druga: konfiguracja za pomocą przeglądarki internetowej

Objaśnienia wskaźników LED



Wyłączony: TL-WA860RE nie jest podłączony do routera.

Migający zielony: TL-WA860RE łączy się z routerem.

Zielony stabilny: TL-WA860RE jest podłączony do routera i jest w dobrej lokalizacji.

Migający pomarańczowy: TL-WA860RE jest podłączony do routera, ale jest zbyt daleko od routera.

Pomarańczowy stabilny: TL-WA860RE jest podłączony do routera, ale jest zbyt blisko routera.



Wyłączony: urządzenie nie jest podłączone do portu Ethernet.

Zielony: urządzenie jest podłączone do portu Ethernet.



Wyłączony: TL-WA860RE jest wyłączony.

Pomarańczowy: TL-WA860RE jest w trakcie uruchamiania.

Zielony: TL-WA860RE jest włączony.



Po naciśnięciu przycisku ON/OFF na panelu bocznym, wszystkie diody LED zostaną wyłączone tak jak urządzenie TL-WA860RE.

Szybka konfiguracja przy użyciu przycisku WPS

Użyj tej metody, jeśli Twój router lub access point (AP) obsługuje WPS.

1. Włączanie

Podłącz TL-WA860RE do gniazdka elektrycznego w pobliżu routera /access pointa.

Poczekaj, aż wskaźnik LED  zmieni się z pomarańczowego i zacznie stabilnie świecić na zielono.

2. Naciśnij dwukrotnie przycisk WPS.

Naciśnij przycisk WPS na swoim routerze/Access pointcie.

Natychmiast naciśnij przycisk  na urządzeniu TL-WA860RE.

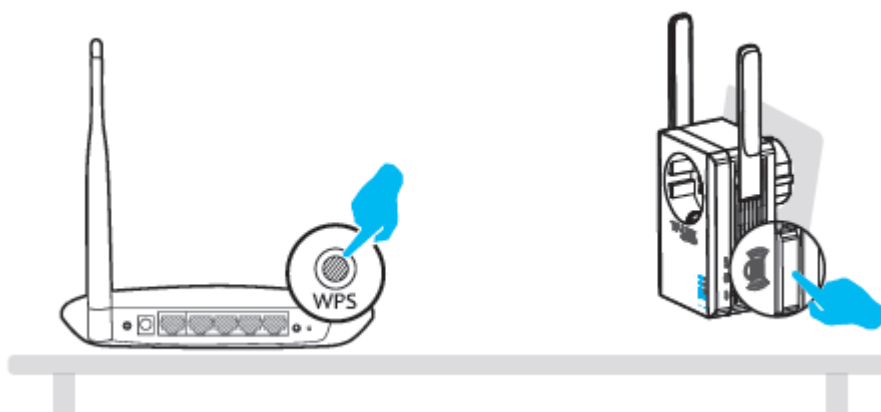

Jeśli połączenie dzięki WPS nie następuje, przejdź do metody drugiej.

Wskaźnik LED  zmieni się z migającego zielonego, a później się ustabilizuje, stabilnego pomarańczowego lub migającego pomarańczowego w ciągu 1 minuty, pokazując, że WPS zostało nawiązane pomyślnie.

Jeśli wskaźnik LED  zgaśnie, to oznacza, że połączenie WPS nie zostało nawiązane.

3. Zmiana miejsca

Gdy TL-WA860RE jest poprawnie skonfigurowany, można go przenieść do miejsca o optymalnej jakości sygnału i zasięgu.

Po umieszczeniu w innym gnieździe zasilania, wzmacniacz ponownie połączy się z routerem / AP automatycznie w ciągu około 30 sekund.

Ogólnie rzecz biorąc, idealne miejsce na wzmacniacz znajduje się w połowie drogi między routerem i urządzeniami korzystającymi z Wi-Fi.

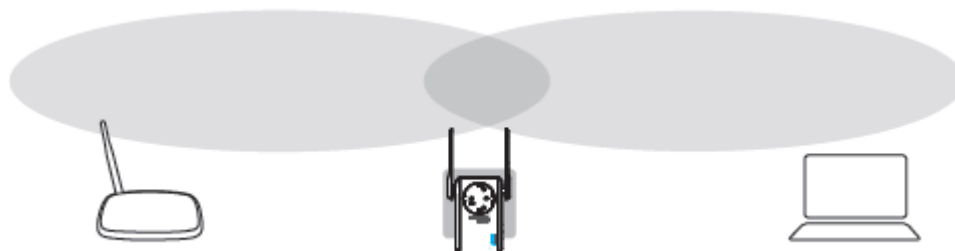

Kolor wskaźnika LED	Lokalizacja
Stabilny zielony	Najlepsza lokalizacja
Stabilny pomarańczowy	Zbyt blisko routera
Migający pomarańczowy	Zbyt daleko od routera

Wskaźnik pomoże znaleźć idealne umiejscowienie urządzenia.



Wzmacniacz należy umieszczać z dala od urządzeń, takich jak bezprzewodowe telefony, urządzenia Bluetooth i kuchenki mikrofalowe, aby zminimalizować zakłócenia sieci bezprzewodowej.

Jeśli to możliwe, staraj się umieszczać wzmacniacz w otwartych korytarzach lub przestronnych pomieszczeniach, nie w ciasnych pokojach.

Urządzenie TL-WA860RE posiada tę samą nazwę sieci Wi-Fi (SSID) i hasło do Wi-Fi co router /Access point.



Najczęściej zadawane pytania/FAQ:

Pyt. 1. Jak zresetować TL-WA860RE?

- Kiedy urządzenie TL-WA860RE jest podłączone do gniazda zasilania, naciśnij przycisk RESET przez 2 sekundy. Oczekaj 5 sekund, aż diody LED zaczną mrugać.

LUB

- Zaloguj się na stronie zarządzania przez przeglądarkę internetową, a następnie przejdź do "Narzędzia systemowe → Ustawienia fabryczne" i kliknij przycisk "Przywróć". Odczekaj 5 sekund, aż diody LED na urządzeniu TL-WA860RE zaczną mrugać.

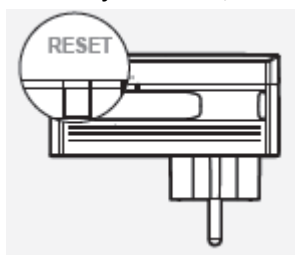

Pyt. 2. Po wpisaniu <http://tplinkextender.net> w pasku przeglądarki nie widać strony szybkiej instalacji.

- Po pierwsze, upewnij się, że komputer jest podłączony do sieci wzmacniacza i odłączony od jakiegokolwiek innej sieci. Po drugie, należy się upewnić, że komputer jest ustawiony na opcję "Uzyskaj adres IP automatycznie".

Pyt. 3. Jak skontaktować się z linią wsparcia technicznego?

Odwiędź "www.tp-link.com", znajdź "Wsparcie> Kontakt z pomocą techniczną> Linia telefoniczna do kontaktu", a tam znajdziesz więcej informacji.

Metoda druga

Instalacja za pomocą przeglądarki internetowej.

1. Włączanie

Podłącz TL-WA860RE do gniazdka elektrycznego w pobliżu routera /access pointa.

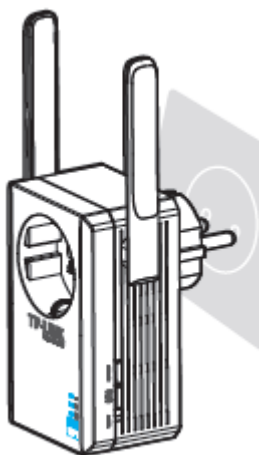

Poczekaj, aż wskaźnik LED  zmieni się z pomarańczowego i zacznie stabilnie świecić na zielono.

2. Podłącz swój komputer do TL-WA860RE

Podłączanie za pomocą kabla Ethernet

- Odłącz komputer od wszystkich sieci bezprzewodowych.
- Podłącz TL-WA860RE do komputera za pomocą kabla Ethernet. Następnie przejdź do kroku 3.

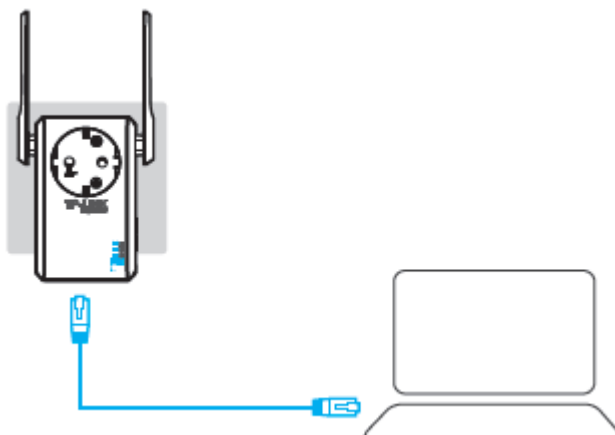

LUB

Podłączanie za pomocą sieci bezprzewodowej.

- Odłącz połączenie Ethernet. Kliknij w ikonę Wireless Network Connection na pulpicie.
- Kliknij odśwież i połącz się z TL-WA860RE (domyślna nazwa sieci bezprzewodowej to: TP-LINK_Extender_XXXXXX) i przejdź do kroku 3.



3. Konfiguracja za pomocą przeglądarki internetowej.
Wpisz "http://tplinkextender.net" w przeglądarce internetowej i naciśnij klawisz Enter.
Zaloguj się do strony zarządzania przy użyciu nazwy użytkownika "admin" i hasła "admin".



Logowanie do strony może potrwać 5 lub więcej sekund. Jeśli strona nie pojawi się, odśwież przeglądarkę, w przeciwnym razie, zapoznaj się pytaniem 2 w FAQ.

Poniżej przedstawiono główne etapy procesu instalacji.

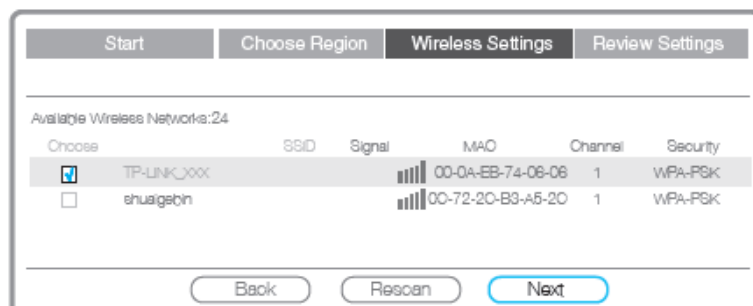

a. Po zalogowaniu zobaczysz stronę Quick Setup.

b. Wybierz sieć Wi-Fi routera / Access pointa, na przykład TP-LINK_XXX.

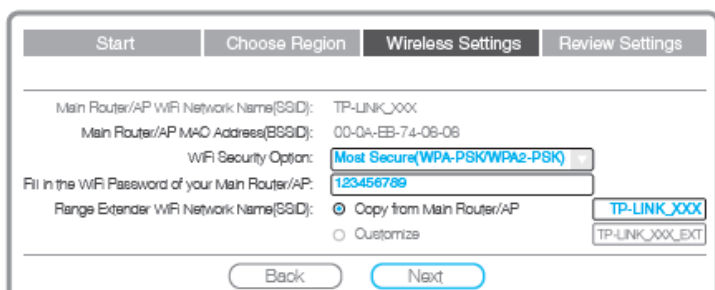

c. Wpisz hasło Wi-Fi routera głównego / Access pointa. Nazwa sieci Wi-Fi urządzenia TL-WA860RE (SSID) może być skopiowana z nazwy sieci routera / Access pointa (TP-LINK_XXX) lub może zostać zmieniona na nową (TP-LINK_XXX_EXT)

d. Po zakończeniu konfiguracji należy sprawdzić wskaźnik LED . Powinien świecić stabilnie na zielono, stabilnie na pomarańczowo lub migać na pomarańczowo.

4. Zmiana miejsca

Gdy TL-WA860RE jest poprawnie skonfigurowany, można go przenieść do miejsca o optymalnej jakości sygnału i zasięgu.

Po umieszczeniu w innym gnieździe zasilania, wzmacniacz ponownie połączy się z routerem / AP automatycznie w ciągu około 30 sekund.

Ogólnie rzecz biorąc, idealne miejsce na wzmacniacz znajduje się w połowie drogi między routerem i urządzeniami korzystającymi z Wi-Fi.

Kolor wskaźnika LED 	Lokalizacja
Stabilny zielony	Najlepsza lokalizacja
Stabilny pomarańczowy	Zbyt blisko routera
Migający pomarańczowy	Zbyt daleko od routera

Wzmacniacz należy umieszczać z dala od urządzeń, takich jak bezprzewodowe telefony, urządzenia Bluetooth i kuchenki mikrofalowe, aby zminimalizować zakłócenia sieci bezprzewodowej.

Jeśli to możliwe, staraj się umieszczać wzmacniacz w otwartych korytarzach lub przestronnych pomieszczeniach, nie w ciasnych pokojach.

Urządzenie TL-WA860RE posiada tą samą nazwę sieci Wi-Fi (SSID) i hasło do Wi-Fi co router /Access point.



Urządzenie TL-WA860RE z jednym portem Ethernet pozwala na funkcjonowanie jako bezprzewodowy adapter łączący urządzenia przewodowe jak odtwarzacze Blu-ray, konsole do gier, telewizory smart TV i nagrywarki.

W tym samym czasie, urządzenie może wzmacniać sieć bezprzewodową. Należy wykonać wszystkie kroki z metody 1 lub metody 2, aby ustawić TL-WA860RE, a następnie zapoznać się ze schematem połączeń, aby połączyć się z jednym urządzeniem w sieci Ethernet.

