



HP ENVY 7640 e-All-in-One series



---

# Spis treści

<b>1 W jaki sposób?</b> .....	<b>1</b>
<b>2 Rozpoczęcie pracy</b> .....	<b>2</b>
Elementy drukarki .....	3
Panel sterowania i wskaźniki stanu .....	5
Podstawowe informacje dotyczące papieru .....	8
Ładowanie materiałów .....	11
Ładowanie oryginału .....	16
Otwieranie oprogramowania drukarki HP (Windows) .....	17
Tryb uśpienia .....	18
Ułatwienia dostępu .....	19
<b>3 Druk</b> .....	<b>20</b>
Drukowanie fotografii .....	21
Drukować dokumenty .....	23
Drukowanie dwustronne (dupleks) .....	25
Drukowanie przy użyciu komunikacji bliskiego zasięgu (NFC) .....	26
Drukowanie przy użyciu funkcji AirPrint .....	27
Drukowanie z maksymalną rozdzielczością .....	28
Wskazówki przydatne w trakcie drukowania .....	29
<b>4 Korzystanie z usług WWW</b> .....	<b>31</b>
Czym są usługi WWW? .....	32
Konfiguracja usług WWW .....	33
Drukowanie przy użyciu funkcji HP ePrint .....	35
Korzystanie z usługi HP Printables .....	37
Użyj strony HP Connected. ....	38
Usuwanie usług WWW .....	39
Wskazówki dotyczące korzystania z usług WWW .....	40

<b>5 Kopiowanie i skanowanie .....</b>	<b>41</b>
Kopiowanie dokumentów .....	42
Skanowanie .....	43
Wskazówki dotyczące udanego kopiowania i skanowania .....	48
<b>6 Faks .....</b>	<b>49</b>
Wysyłanie faksu .....	50
Odbieranie faksu .....	55
Konfiguracja kontaktów książki telefonicznej .....	62
Zmiana ustawień faksowania .....	65
Faks i cyfrowe usługi telefoniczne .....	70
Protokół FoIP (Fax over Internet Protocol) .....	71
Korzystanie z raportów .....	72
<b>7 Praca z pojemnikami z tuszem .....</b>	<b>76</b>
Sprawdzanie poziomu tuszu w pojemnikach .....	77
Wymiana pojemników .....	78
Zamawianie materiałów eksploatacyjnych .....	80
Korzystanie z trybu jednego pojemnika .....	82
Cartridge warranty information .....	83
Przechowywanie anonimowych informacji o wykorzystaniu .....	84
Wskazówki dotyczące korzystania z pojemników .....	85
<b>8 Podłączanie drukarki .....</b>	<b>86</b>
Konfiguracja drukarki do komunikacji bezprzewodowej .....	87
Zmiana ustawień sieci .....	93
Zaawansowane narzędzia zarządzania drukarką (drukarki sieciowe) .....	95
Wskazówki dotyczące konfiguracji i używania drukarki podłączonej do sieci .....	98
<b>9 Rozwiązywanie problemów .....</b>	<b>99</b>
Problemy związane z zacięciami i pobieraniem papieru .....	100
Problemy związane z pojemnikami z tuszem .....	106
Problem związany z drukowaniem .....	108
Problemy związane z kopiowaniem .....	117
Problemy związane ze skanowaniem .....	118
Problemy związane z faksowaniem .....	119
Problemy z siecią i połączeniem .....	130
Problemy sprzętowe drukarki .....	132
Pomoc techniczna firmy HP .....	134

<b>Załącznik A Informacje techniczne .....</b>	<b>136</b>
Informacje firmy Hewlett-Packard Company .....	137
Dane techniczne .....	138
Program ochrony środowiska .....	140
Informacje wymagane prawem .....	144
 <b>Załącznik B Dodatkowa konfiguracja faksu .....</b>	 <b>154</b>
Konfigurowanie faksowania (równoległe systemy telefoniczne) .....	155
Konfiguracja faksu szeregowego .....	180
Testowanie ustawień faksu .....	181
 <b>Załącznik C Błędy (Windows) .....</b>	 <b>182</b>
Niski poziom tuszu .....	183
Bardzo niski poziom tuszu .....	184
Problem z pojemnikiem z tuszem .....	185
Sprawdź drzwiczki dostępu do pojemników z tuszem .....	186
Problem z pojemnikiem z tuszem .....	187
Zły rozmiar papieru .....	188
Kartka pojemnika z tuszem jest zablokowana .....	189
Zacięcie papieru lub problem z podajnikiem .....	190
Brak papieru .....	191
Nie udało się wydrukować dokumentu .....	192
Błąd drukarki .....	193
Otwarte drzwiczki .....	194
Awaria pojemnika z tuszem .....	195
Ostrzeżenie o podrabianych pojemnikach .....	196
Niezgodne pojemniki z tuszem .....	197
Zbyt krótki papier .....	198
Zbyt długi papier do automatycznego dupleksu .....	199
Niezgodny pojemnik z tuszem HP Instant Ink .....	200
Używany pojemnik z tuszem HP Instant Ink .....	201
Połącz drukarkę z usługą HP Connected .....	202
Nie można drukować .....	203
Zainstalowano chroniony pojemnik HP .....	204
 <b>Indeks .....</b>	 <b>205</b>



---

# 1 W jaki sposób?

Korzystanie z urządzenia HP ENVY 7640 series

- [Rozpoczęcie pracy na stronie 2](#)
- [Druk na stronie 20](#)
- [Korzystanie z usług WWW na stronie 31](#)
- [Kopiowanie i skanowanie na stronie 41](#)
- [Faks na stronie 49](#)
- [Praca z pojemnikami z tuszem na stronie 76](#)
- [Podłączanie drukarki na stronie 86](#)
- [Informacje techniczne na stronie 136](#)
- [Rozwiązywanie problemów na stronie 99](#)

---

## 2 Rozpoczęcie pracy

W tym rozdziale opisano następujące zagadnienia:

- [Elementy drukarki](#)
- [Panel sterowania i wskaźniki stanu](#)
- [Podstawowe informacje dotyczące papieru](#)
- [Ładowanie materiałów](#)
- [Ładowanie oryginału](#)
- [Otwieranie oprogramowania drukarki HP \(Windows\)](#)
- [Tryb uśpienia](#)
- [Ułatwienia dostępu](#)



# Elementy drukarki

## Przód drukarki

Rysunek 2-1 Widok urządzenia HP ENVY 7640 e-All-in-One series z przodu i z góry

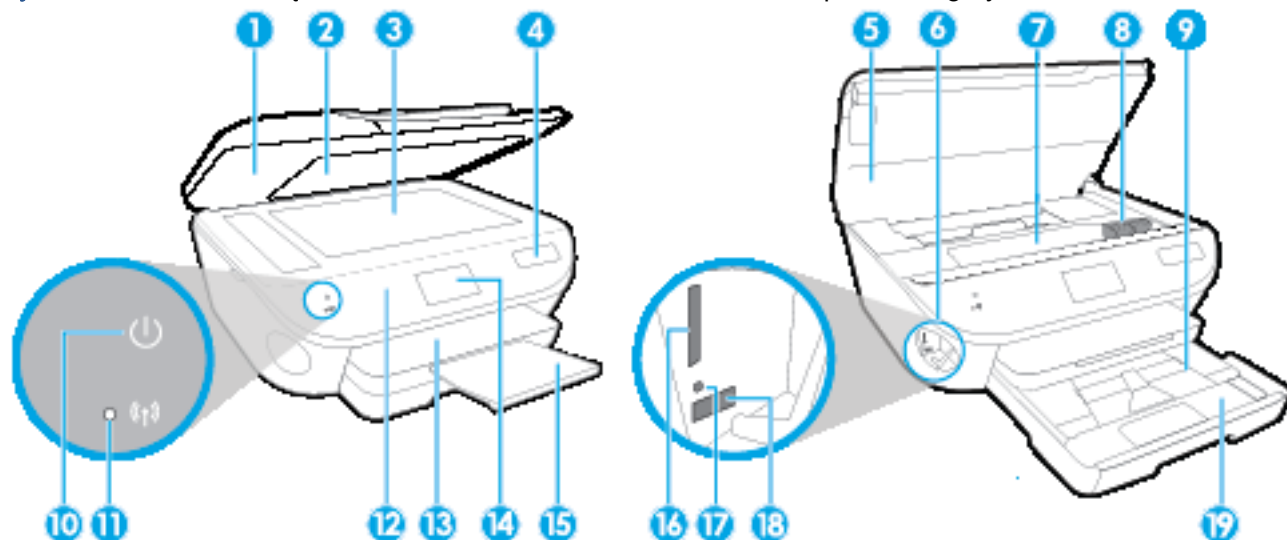

Funkcja	Opis
1	Pokrywa
2	Wewnętrzna część pokrywy
3	Szyba skanera
4	Nazwa modelu drukarki
5	Drzwiczki dostępu do pojemników z tuszem
6	Obszar urządzenia pamięci masowej
7	Obszar dostępu do pojemników z tuszem
8	Pojemniki z tuszem
9	Obszar wyboru
10	Przycisk włączania (nazywany także przyciskiem zasilania)
11	Lampka stanu połączenia bezprzewodowego
12	Panel sterowania
13	Zasobnik wyjściowy
14	Kolorowy wyświetlacz graficzny (nazywany także wyświetlaczem)
15	Automatyczne przedłużenie zasobnika wyjściowego (nazywane także przedłużeniem zasobnika)
16	Gniazdo kart pamięci
17	Wskaźnik urządzenia pamięci masowej
18	Przedni port USB (Universal Serial Bus)
19	Zasobnik papieru

## Widok z tyłu

Rysunek 2-2 Widok z tyłu urządzenia HP ENVY 7640 e-All-in-One series

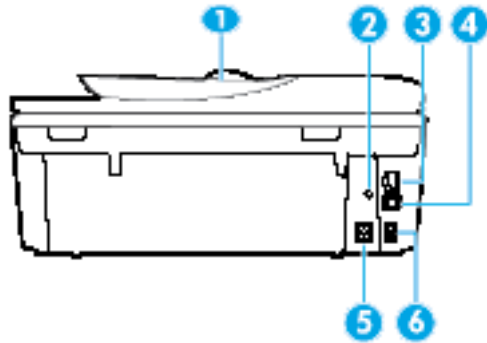

Funkcja	Opis
1	Podajnik dokumentów
2	Wskaźnik zasilania. Zielony wskaźnik oznacza, że przewód zasilający jest prawidłowo zainstalowany.
3	Port sieci Ethernet
4	Tyłny port USB
5	Gniazdo zasilania. Używaj tylko wraz z kablem zasilającym dostarczonym przez firmę HP.
6	Porty faksu: 2-EXT (górny) i 1-LINE (dolny)

# Panel sterowania i wskaźniki stanu

## Opis przycisków i wskaźników



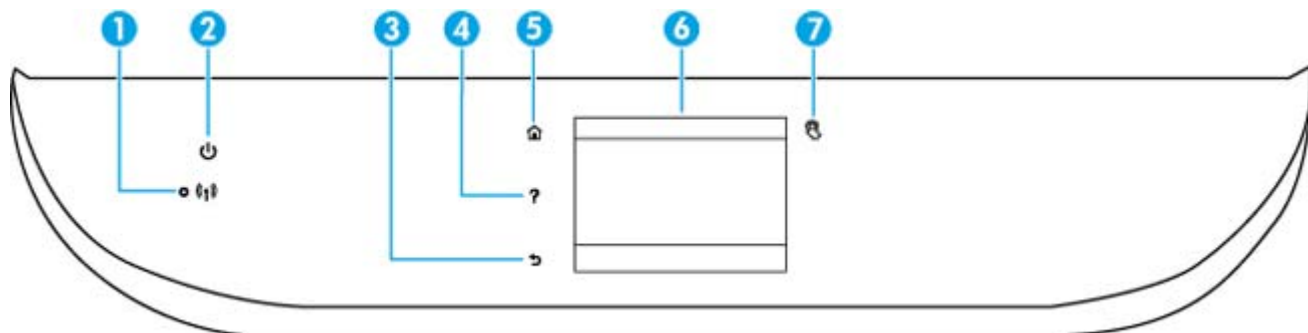





Poniższy schemat wraz z towarzyszącą mu tabelą stanowi skrócony przewodnik po funkcjach panelu sterowania drukarki.







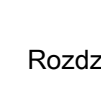

Etykieta	Nazwa i opis
1	Kontrolka komunikacji bezprzewodowej: Wskazuje stan połączenia bezprzewodowego drukarki. <ul style="list-style-type: none"><li>Niebieskie światło oznacza, że nawiązano połączenie bezprzewodowe i można drukować.</li><li>Powolne miganie informuje o włączeniu komunikacji bezprzewodowej, ale braku połączenia z siecią. Upewnij się, że drukarka znajduje się w zasięgu sygnału bezprzewodowego.</li><li>Szybkie miganie oznacza błąd komunikacji bezprzewodowej. Sprawdź komunikat na wyświetlaczu drukarki.</li><li>Jeśli komunikacja bezprzewodowa jest wyłączona, kontrolka połączenia bezprzewodowego nie świeci się, a na wyświetlaczu widać komunikat <b>Połączenie bezprzewodowe wyłączone</b>.</li></ul>
2	Przycisk <b>Świeci</b> : Służy do włączania i wyłączania drukarki.
3	Przycisk Wstecz: Powraca do poprzedniego ekranu.
4	Przycisk Pomoc: Otwiera menu Pomoc dla bieżącej operacji.
5	Przycisk Ekran główny: Powoduje powrót do ekranu wyświetlanego po pierwszym włączeniu drukarki.
6	Wyświetlacz panelu sterowania: Dotknij ekranu, aby wybrać opcje menu lub przewijać między elementami menu.
7	Przycisk Komunikacja bliskiego zasięgu (NFC): Wskazuje obszar, gdzie można drukować dokumenty i obrazy z urządzenia przenośnego (np. smartfonu lub tabletu) poprzez dotknięcie drukarki urządzeniem.

## Ikony wyświetlacza panelu sterowania



Ikona	Funkcja
	<b>Kopia:</b> Otwiera menu <b>Kopia</b> , w którym można wybrać rodzaj kopii lub zmienić ustawienia kopiowania.
	<b>Skanuj:</b> Otwiera menu <b>Skanuj</b> , w którym można wybrać miejsce docelowe dla skanowanego obrazu.
	<b>HP Printables:</b> Zapewnia szybką i łatwą metodę dostępu do informacji z Internetu, takich jak kupony, strony do kolorowania, układanki i inne, oraz drukowania ich.
	<b>Fotograficzny:</b> Otwiera menu <b>Fotograficzny</b> , w którym można oglądać i drukować zdjęcia lub ponownie wydrukować już wydrukowane zdjęcie.
	<b>Faks:</b> Wyświetla ekran umożliwiający wysłanie faksu lub zmianę ustawień faksowania.
	<b>Ustawienia:</b> Otwiera menu <b>Ustawienia</b> , w którym można zmieniać ustawienia urządzenia i wykonywać zadania konserwacyjne.
	<b>Pomoc:</b> Otwiera menu Pomoc, w którym można obejrzeć filmy instruktażowe, informacje o funkcjach drukarki oraz wskazówki.
	Przycisk Komunikacja bliskiego zasięgu (NFC): Wskazuje obszar, gdzie można drukować dokumenty i obrazy z urządzenia przenośnego (np. smartfonu lub tabletu) poprzez dotknięcie drukarki urządzeniem.
	Ikona ePrint: Otwiera menu <b>Podsumowanie dla usług WWW</b> , w którym można sprawdzić szczegóły stanu funkcji ePrint, zmienić jej ustawienia lub wydrukować stronę Informacje.
	Ikona Wi-Fi Direct: Otwiera menu <b>Wi-Fi Direct</b> , gdzie możesz włączyć funkcję Wi-Fi Direct, wyłączyć funkcję Wi-Fi Direct oraz wyświetlić nazwę i hasło połączenia Wi-Fi Direct.

Ikona	Funkcja
	<p>Ikona Sieć bezprzewodowa: Otwiera menu <b>Podsumowanie sieci bezprzewodowej</b>, w którym można sprawdzić stan sieci bezprzewodowej lub zmienić ustawienia tej sieci. Można także wydrukować raport z testu sieci bezprzewodowej, pomocny w diagnozie problemów z połączeniem sieciowym.</p> <p><b>UWAGA:</b> Ikony  (Ethernet) i  (Sieć bezprzewodowa) nie będą wyświetlane jednocześnie. Wyświetlanie ikony sieci Ethernet lub sieci bezprzewodowej jest uzależnione od sposobu podłączenia drukarki do sieci. Jeśli połączenie sieciowe drukarki nie zostało skonfigurowane, domyślnie na wyświetlaczu panelu sterowania drukarki widoczna jest ikona  (Sieć bezprzewodowa).</p>
	<p>Ikona Ethernet: Wskazuje na nawiązanie połączenia sieci Ethernet oraz umożliwia łatwy dostęp do ekranu stanu sieci.</p>
eco	<p>Ikona ECO: Wyświetla ekran umożliwiający skonfigurowanie niektórych funkcji środowiskowych drukarki.</p>
	<p>Ikona Stan faksu: Wyświetla informacje o stanie funkcji automatycznego odbierania, dzienniki faksu oraz głośność dźwięku faksu.</p>
	<p>Ikona Atrament: Wyświetla szacunkowy poziom tuszu w pojemnikach. Wyświetla znak ostrzeżenia, jeżeli poziom atramentu jest niższy, niż zalecany.</p> <p><b>UWAGA:</b> Wskazania i ostrzeżenia o poziomie tuszu są tylko szacunkowe i pozwalają na planowanie zapotrzebowania na tusz. Po wyświetleniu ostrzeżenia o niskim poziomie tuszu warto zaopatrzyć się w zamienny pojemnik z tuszem, aby uniknąć opóźnień w drukowaniu. Nie trzeba wymieniać pojemników z tuszem, jeśli jakość wydruku jest zadowalająca.</p>

## Podstawowe informacje dotyczące papieru

Drukarka pozwala na stosowanie większości rodzajów papieru stosowanych w biurach. Przed kupieniem większej ilości papieru najlepiej wypróbować kilka jego rodzajów. Papier firmy HP zapewnia optymalną jakość druku. Odwiedź stronę internetową HP pod adresem [www.hp.com](http://www.hp.com) zawierającą więcej informacji na temat papieru HP.



Firma HP zaleca papiery z logo ColorLok do drukowania codziennych dokumentów. Wszystkie papiery z logo ColorLok zostały niezależnie przetestowane, spełniają najwyższe standardy w zakresie jakości i niezawodności, zapewniają wyraźne, żywe kolory i głębszą czerń, a także schną szybciej niż standardowe papiery tej samej klasy. Papier z logiem ColorLok można znaleźć w różnych gramaturach i formatach w ofercie różnych procentów.

W tym rozdziale opisano następujące zagadnienia:

- [Zalecane rodzaje papieru do drukowania](#)
- [Zamawianie materiałów eksploatacyjnych firmy HP](#)
- [Wskazówki pomocne przy wyborze i korzystaniu z papieru](#)

### Zalecane rodzaje papieru do drukowania

Aby osiągnąć najwyższą jakość druku, zaleca się korzystanie z papieru firmy HP przeznaczonego specjalnie do danego rodzaju projektu.

W zależności od kraju/regionu niektóre rodzaje papieru mogą być niedostępne.

#### Drukowanie zdjęć

- **Papier fotograficzny HP Premium Plus**

Papier HP Premium Plus Photo to najwyższej jakości papier fotograficzny firmy HP przeznaczony do najlepszych zdjęć. Na papierze HP Premium Plus Photo można drukować piękne zdjęcia, które natychmiast wysychają, co pozwala je udostępniać zaraz po wyjęciu z drukarki. Jest dostępny w kilku rozmiarach, między innymi A4, 8,5 x 11 cali, 10 x 15 cm (4 x 6 cali), 13 x 18 cm (5 x 7 cali) i 11 x 17 cali (A3) z wykończeniem błyszczącym lub lekko błyszczącym (półbłyszczącym). Idealny do zdjęć w ramkach, prezentowania zdjęć lub w przypadku prezentów i specjalnych projektów fotograficznych. Papier HP Premium Plus Photo zapewnia wyjątkowe wyniki, profesjonalną jakość i trwałość.

- **Papier fotograficzny HP Advanced Photo**

Jest to gruby papier fotograficzny o szybko schnącym wykończeniu, ułatwiającym układanie i zapobiegającym rozmazywaniu. Jest odporny na wodę, plamy, odciski palców i wilgoć. Wydruki na nich można porównać ze zdjęciami wykonanymi w zakładzie fotograficznym. Jest on dostępny w wielu formatach, w tym A4, 21,6 x 27,9 cm (8,5 x 11 cali), 10 x 15 cm (4 x 6 cali), 13 x 18 cm (5 x 7 cali) oraz z dwoma rodzajami powłok — błyszczącą lub półbłyszczącą (satynowy mat). Jest to papier bezkwasowy co zwiększa trwałość dokumentów.

- **Papier fotograficzny HP Everyday**

Jest to papier przeznaczony do codziennego i niedrogiego drukowania kolorowych zdjęć. Przystępny cenowo, szybko schnie i jest łatwy w użytkowaniu. Ponadto umożliwia drukowanie

ostrzych, wyraźnych zdjęć na każdej drukarce atramentowej. Jest dostępny w postaci błyszczącej, w kilku rozmiarach, między innymi A4, 8,5 x 11 cali i 10 x 15 cm (4 x 6 cali). Jest to papier bezkwasowy co zwiększa trwałość dokumentów.

- **Zestawy HP Photo Value Pack**

Zestawy HP Photo Value Pack zawierają oryginalne pojemniki z tuszem HP i papier fotograficzny HP Advanced Photo, pozwalają oszczędzać czas i ułatwiają drukowanie na urządzeniu HP niedrogich zdjęć o jakości, jaką zapewniają laboratoria fotograficzne. Oryginalne atramenty HP oraz papier HP Advanced Photo doskonale ze sobą współdziałają i pozwalają na drukowanie trwałych i wyrazistych zdjęć, jedno po drugim. Jest to idealne rozwiązanie do wydrukowania wszystkich zdjęć z wakacji lub wielu kopii zdjęć dla znajomych.

## Dokumenty firmowe

- **Papier HP Premium Presentation, 120g, matowy**

Jest to gruby, dwustronny papier matowy, który idealnie nadaje się do prezentacji, ofert, raportów i biuletynów. Duża gramatura robi imponujące wrażenie.

- **Papier HP Brochure 180g, błyszczący lub Papier HP Professional 180, błyszczący**

Papiery te są błyszczące z obu stron i umożliwiają tworzenie wydruków dwustronnych. Doskonale nadaje się do tworzenia reprodukcji o jakości zbliżonej do fotograficznej i grafiki na potrzeby firmy: stron tytułowych raportów, prezentacji specjalnych, broszur, ulotek i kalendarzy.

- **Papier HP Brochure 180g, matowy lub Papier HP Professional 180, matowy**

Papiery te są matowe z obu stron i umożliwiają tworzenie wydruków dwustronnych. Doskonale nadaje się do tworzenia reprodukcji o jakości zbliżonej do fotograficznej i grafiki na potrzeby firmy: stron tytułowych raportów, prezentacji specjalnych, broszur, ulotek i kalendarzy.

## Codziennie drukowanie

Wszystkie wymienione papiery do codziennego drukowania charakteryzuje technologia ColorLok zmniejszająca powstawanie smug oraz poprawiająca wygląd czerni i kolorów.

- **Papier HP Bright White Inkjet**

Papier HP Bright White Inkjet gwarantuje wysoki kontrast kolorów i ostrość tekstu. Jest wystarczająco nieprzejrysty na potrzeby obustronnego druku w kolorze, nie dopuszczając do przebijania kolorów na drugą stronę, dzięki czemu doskonale nadaje się do drukowania biuletynów, sprawozdań i ulotek.

- **Papier HP Printing**

Papier HP Printing to papier wielofunkcyjny o wysokiej jakości. Wydrukowane na nim dokumenty wyglądają poważniej niż te na zwykłym papierze wielofunkcyjnym lub do kopiowania. Jest to papier bezkwasowy co zwiększa trwałość dokumentów.

- **Papier HP Office**

Papier HP Office to papier uniwersalny o wysokiej jakości. Nadaje się on do kopiowania, wydruków próbnych, notatek i innych codziennych dokumentów. Jest to papier bezkwasowy co zwiększa trwałość dokumentów.

- **Papier HP Office Recycled**

Papier HP Office Recycled to papier wielofunkcyjny o wysokiej jakości wykonany w 30% z odzyskanych włókien.

## Zamawianie materiałów eksploatacyjnych firmy HP

Drukarka pozwala na stosowanie większości rodzajów papieru stosowanych w biurach. Papier firmy HP zapewnia optymalną jakość wydruku.

Aby zamówić papier lub inne materiały eksploatacyjne firmy HP, przejdź do witryny [www.hp.com](http://www.hp.com). Obecnie niektóre części strony internetowej firmy HP są dostępne tylko w języku angielskim.

Firma HP zaleca używanie zwykłego papieru oznaczonych logiem ColorLok do codziennego drukowania i kopiowania dokumentów. Wszystkie papiery z logiem ColorLok są niezależnie testowane tak, aby spełniały wysokie wymagania co do niezawodności i jakości wydruków oraz zapewniają wyraźne i żywe kolory wydruku, głęboką czerń i szybsze wysychanie w porównaniu ze zwykłym papierem. Papier z logiem ColorLok można znaleźć w różnych gramaturach i formatach w ofercie różnych producentów.

## Wskazówki pomocne przy wyborze i korzystaniu z papieru

Aby uzyskać najlepsze wyniki, przestrzegaj następujących zaleceń:

- Do podajnika lub podajnika dokumentów należy wkładać tylko jeden rodzaj papieru w danym czasie.
- Po załadowaniu papieru do podajnika i podajnika dokumentów sprawdź, czy został on poprawnie włożony.
- Nie przepelniaj podajnika lub podajnika dokumentów.
- Aby zapobiec zacięciom, słabej jakości druku i innym problemom z drukowaniem, unikaj ładowania do podajnika lub podajnika dokumentów następujących rodzajów papieru:
  - Formularze wieloczęściowe
  - Materiały uszkodzone, pognięte lub pomarszczone
  - Materiały z wycięciami i perforacją
  - Materiały o głębokiej teksturze, wypukłościach i takie, które nie przyjmują dobrze tuszu
  - Materiały o za małej gramaturze lub łatwo się rozciągające
  - Materiały zawierające zszywki lub spinacze



# Ładowanie materiałów

Wybierz rozmiar papieru, aby kontynuować.

## Ładowanie papieru małego formatu

1. Wysuń podajnik fotograficzny.

Rozsuń prowadnice szerokości papieru, a następnie wyjmij cały wcześniej włożony papier.

Jeśli nie widzisz podajnika fotograficznego, wyjmij z drukarki zasobnik wyjściowy.

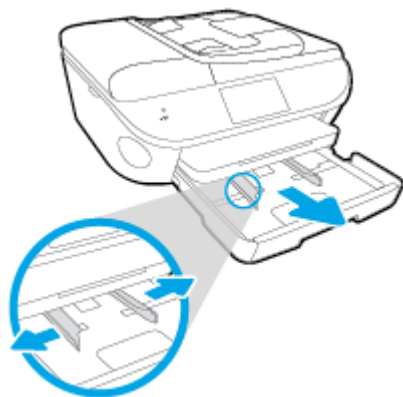

2. Załaduj papier.

- Wsuń plik papieru fotograficznego do podajnika fotograficznego stroną przeznaczoną do drukowania odwróconą do dołu.



- Wsuń papier fotograficzny do przodu, aż napotkasz opór.
  - Przesuwaj prowadnice szerokości papieru do środka, dopóki nie oprą się o krawędzie papieru.
3. Zamknij podajnik fotograficzny.
  4. Zmień lub zachowaj ustawienia papieru na wyświetlaczu drukarki.

## Wkładanie papieru pełnowymiarowego

1. Wyjmij podajnik papieru, rozsuń prowadnice papieru i wyjmij cały wcześniej włożony papier.

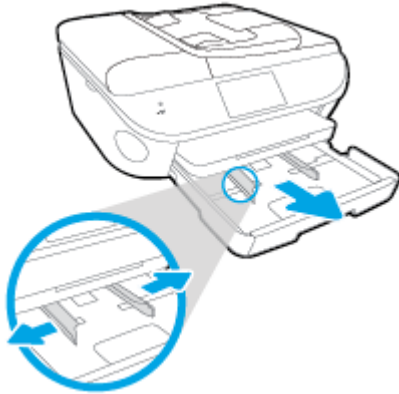

2. Załaduj papier.

- Włóż stos arkuszy do podajnika papieru krótszą krawędzią do przodu, stroną do druku w dół.
- Wsuń papier do przodu, aż napotkasz opór.
- Przesuwaj prowadnice szerokości papieru do środka, dopóki nie oprą się o krawędzie papieru.

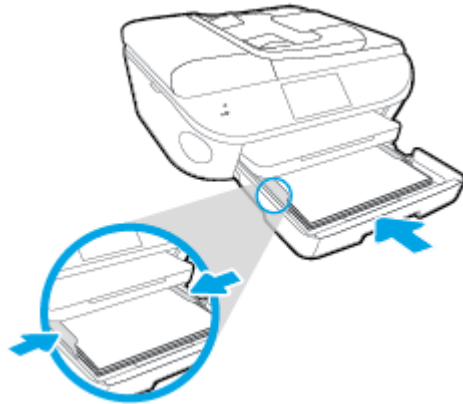

3. Zamknij zasobnik papieru.
4. Zmień lub zachowaj ustawienia papieru na wyświetlaczu drukarki.

## Ładowanie papieru Legal

1. Wyjmij podajnik papieru, rozsuń prowadnice papieru i wyjmij cały wcześniej włożony papier.

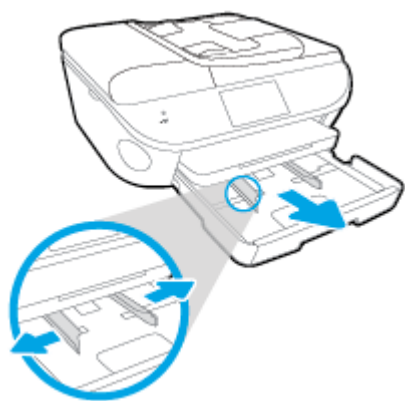

2. Odblokuj i otwórz przednią stronę zasobnika papieru.

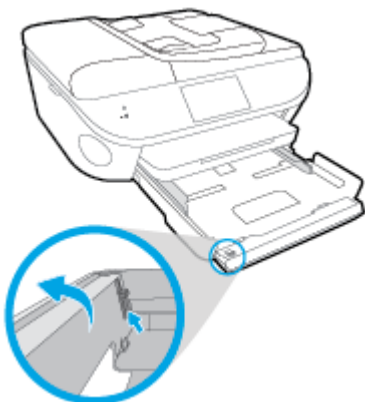

3. Załaduj papier.

- Włóż stos arkuszy do podajnika papieru krótszą krawędzią do przodu, stroną do druku w dół.
- Wsuń papier do przodu, aż napotkasz opór.

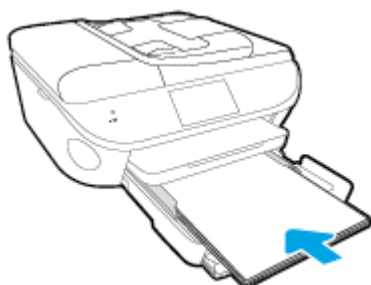

- Przesuwaj prowadnice szerokości papieru do środka, dopóki nie oprą się o krawędzie papieru.

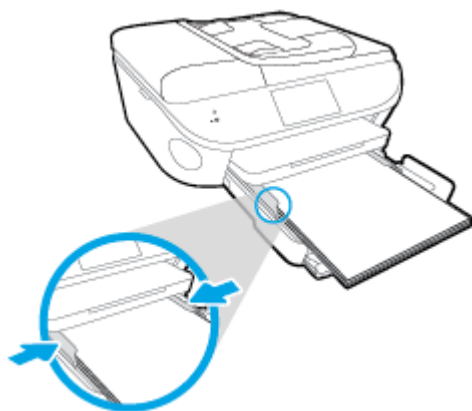

4. Zamknij zasobnik papieru.
5. Zmień lub zachowaj ustawienia papieru na wyświetlaczu drukarki.

#### Ładowanie kopert

1. Wyjmij podajnik papieru, rozsuń prowadnice papieru i wyjmij cały wcześniej włożony papier.

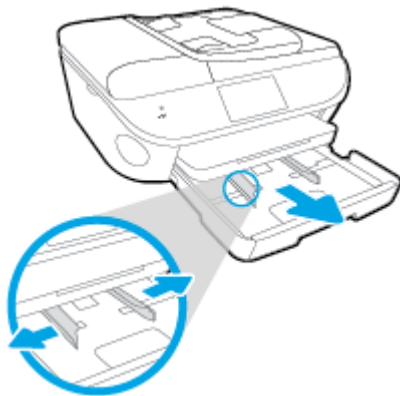

2. Ładowanie kopert

- Włóż jedną lub kilka kopert na środku zasobnika. Strona do druku powinna być skierowana w dół. Skrzydełko powinno znajdować się po lewej stronie i być skierowane w górę.
- Wsuń plik kopert aż do oporu.

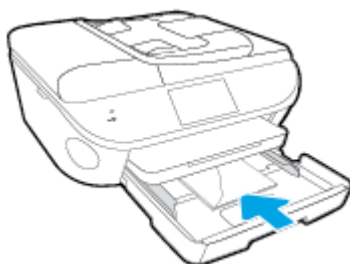

- Przesuwaj prowadnice szerokości papieru do środka, aż oprze się o stos kopert.

3. Zamknij zasobnik papieru.
4. Zmień lub zachowaj ustawienia papieru na wyświetlaczu drukarki.

# Ładowanie oryginału

## Umieszczanie oryginału na szybie skanera

1. Unieś pokrywę skanera.



2. Połóż oryginał w prawym dolnym rogu szyby skanera, stroną zadrukowaną skierowaną do dołu.

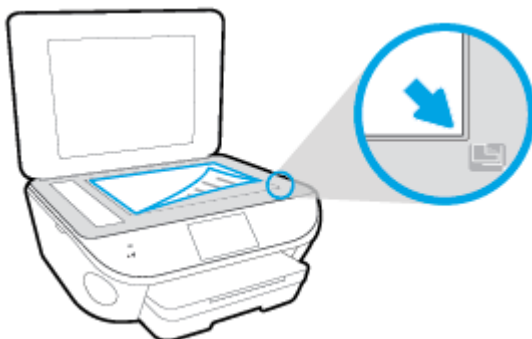

3. Zamknij pokrywę skanera.

## Ładowanie oryginału do podajnika dokumentów

1. Rozsuń prowadnice szerokości papieru.
2. Załaduj oryginał do podajnika dokumentów stroną zadrukowaną zwróconą do góry.



3. Przesuń prowadnice szerokości papieru do środka, aż oprą się o brzeg papieru.

## Otwieranie oprogramowania drukarki HP (Windows)

Po zainstalowaniu oprogramowania drukarki HP wykonaj jedną z następujących czynności w zależności od używanego systemu operacyjnego:

- **Windows 8.1:** Kliknij strzałkę w dół w lewym dolnym rogu ekranu startowego, a następnie wybierz nazwę drukarki.
- **Windows 8:** Na ekranie startowym kliknij prawym przyciskiem myszy pusty obszar, kliknij opcję **Wszystkie aplikacje** na pasku aplikacji, a następnie wybierz nazwę drukarki.
- **Windows 7, Windows Vista i Windows XP:** Na pulpicie komputera kliknij przycisk **Start**, wybierz opcję **Wszystkie programy**, kliknij opcję **HP**, kliknij folder drukarki, a następnie wybierz ikonę z nazwą drukarki.

## Tryb uśpienia

- Zużycie energii w trybie uśpienia jest ograniczone.
- Po wstępnej konfiguracji drukarki wejdzie ona w tryb uśpienia po pięciu minutach bezczynności.
- Czas, po którym drukarka przechodzi w tryb uśpienia, można zmienić w panelu sterowania.

### Zmiana czasu, po którym drukarka przechodzi w tryb uśpienia

1. Na ekranie początkowym dotknij ikony  (Ustawienia).
2. Dotknij opcji **Preferencje**.
3. Przewiń opcje i dotknij pozycji **Tryb uśpienia**.
4. Dotknij **Po 5 minutach**, **Po 10 minutach** lub **Po 15 minutach**.



# Ułatwienia dostępu

Drukarka posiada kilka funkcji, które sprawiają, że mogą z niej korzystać osoby niepełnosprawne.

## **Wzrokowe**

Dzięki zastosowaniu opcji i funkcji systemu operacyjnego w zakresie ułatwień dostępu, z oprogramowania HP dołączonego do drukarki mogą korzystać użytkownicy z wadami wzroku. Oprogramowanie obsługuje także większość technologii dla osób niepełnosprawnych, m.in. czytniki ekranu, czytniki brajla i aplikacje zamieniające głos na tekst. Z myślą o daltonistach kolorowe przyciski i karty w oprogramowaniu HP zaopatrzone w proste opisy lub symbole sugerujące ich przeznaczenie.

## **Zdolność poruszania się**

W przypadku użytkowników z upośledzeniem ruchu funkcje oprogramowania HP można wywoływać poleceniami z klawiatury. Oprogramowanie HP obsługuje także funkcje ułatwień dostępu systemu Windows, takie jak Klawisze trwałe, Klawisze przełączające, Klawisze filtru i Klawisze myszy. Drzwiczki drukarki, przyciski, podajniki i prowadnice szerokości papieru mogą być obsługiwane przez osoby z ograniczoną siłą i ograniczonym zakresem ruchów.

## **Pomoc techniczna**

Aby uzyskać szczegółowe informacje na temat ułatwień dostępu wprowadzonych w tej drukarce i zaangażowania firmy HP w produkcję urządzeń z ułatwionym dostępem, odwiedź stronę internetową HP pod adresem [www.hp.com/accessibility](http://www.hp.com/accessibility).

Aby uzyskać informacje o ułatwieniach dostępu w systemach operacyjnych Mac OS X, należy odwiedzić stronę internetową firmy Apple pod adresem [www.apple.com/accessibility](http://www.apple.com/accessibility).

---

## 3 Druk

Większość ustawień drukowania jest obsługiwana automatycznie przez aplikację. Ustawienia zmieniaj ręcznie tylko wtedy, gdy chcesz zmienić jakość druku, drukować na określonych rodzajach papieru albo skorzystać z funkcji specjalnych.

W tym rozdziale opisano następujące zagadnienia:

- [Drukowanie fotografii](#)
- [Drukować dokumenty](#)
- [Drukowanie dwustronne \(dupleks\)](#)
- [Drukowanie przy użyciu komunikacji bliskiego zasięgu \(NFC\)](#)
- [Drukowanie przy użyciu funkcji AirPrint](#)
- [Drukowanie z maksymalną rozdzielczością](#)
- [Wskazówki przydatne w trakcie drukowania](#)

# Drukowanie fotografii

Upewnij się, że do podajnika fotograficznego załadowano papier fotograficzny.

## Drukowanie zdjęć z urządzenia pamięci

1. Włóż urządzenie pamięci do gniazda.

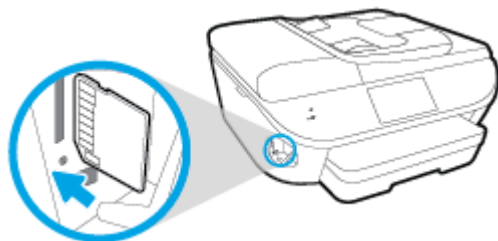

2. Na wyświetlaczu drukarki wybierz zdjęcie, które chcesz wydrukować, i dotknij opcji **Kontynuuj**.
3. Określ liczbę zdjęć do wydrukowania.
4. Dotknij opcji  (**Edycja**), aby zmienić jasność wybranego zdjęcia, przyciąć je lub obrócić, albo dotknij opcji  (**Ustawienia drukowania**), aby użyć funkcji, takich jak **Usuwanie czerwonych oczu** lub **Popraw zdjęcie**.
5. Dotknij opcji **Kontynuuj**, aby zobaczyć wybrane zdjęcie.
6. Dotknij opcję **Drukuj**, aby rozpocząć drukowanie.

## Drukowanie zdjęcia z poziomu oprogramowania drukarki

1. W oprogramowaniu wybierz opcję **Drukuj**.
2. Sprawdź, czy drukarka jest wybrana.
3. Kliknij przycisk otwierający okno dialogowe **Właściwości**.

W zależności od aplikacji przycisk ten może nazywać się **Właściwości**, **Opcje**, **Ustawienia drukarki**, **Właściwości drukarki**, **Drukarka** lub **Preferencje**.

4. Wybierz odpowiednie opcje.
  - Na karcie **Układ** wybierz orientację **Pionową** lub **Poziomą**.
  - Na karcie **Papier/jakość** wybierz odpowiedni rodzaj papieru z listy rozwijanej **Nośnik** w obszarze **Wybór zasobnika**, a następnie wybierz odpowiednią jakość wydruku w obszarze **Ustawienia jakości**.
  - Kliknij przycisk **Zaawansowane**, aby wybrać odpowiedni rozmiar papieru z listy rozwijanej **Rozmiar papieru**.

5. Kliknij przycisk **OK**, aby powrócić do okna dialogowego **Właściwości**.
6. Kliknij przycisk **OK**, a następnie przycisk **Drukuj** lub przycisk **OK** w oknie dialogowym **Drukowanie**.

 **UWAGA:** Po zakończeniu drukowania wyjmij nieużywany papier fotograficzny z podajnika fotograficznego. Papier fotograficzny należy przechowywać w taki sposób, aby nie zaczął się zawijać, co może spowodować obniżenie jakości wydruków.

### Drukowanie zdjęcia z komputera (OS X)

1. Załaduj papier do zasobnika. Więcej informacji znajdziesz w części [Ładowanie materiałów na stronie 11](#).
2. W menu **File** (Plik) w używanej aplikacji kliknij opcję **Print** (Drukuj).
3. Sprawdź, czy drukarka jest wybrana.
4. Ustaw opcje drukowania.

Jeśli nie widzisz opcji w oknie dialogowym **Drukowanie**, kliknij opcję **Pokaż szczegóły**.

 **UWAGA:** Dla drukarki podłączonej przez USB dostępne są poniższe opcje. Lokalizacja opcji może się różnić w zależności od aplikacji.

- a. Wybierz odpowiedni rozmiar papieru w menu rozwijanym **Rozmiar papieru**.

 **UWAGA:** W przypadku zmiany ustawienia **Rozmiar papieru** upewnij się, że załadowano poprawny papier i ustaw pasujący rozmiar na panelu sterowania drukarki.

- b. Wybierz **Orientację**.
- c. Z menu aplikacji wybierz **Rodzaj papieru/jakość** i wybierz następujące ustawienia:
  - **Rodzaj papieru:** odpowiedni rodzaj papieru fotograficznego
  - **Jakość:** **Najlepsza** lub **Maksymalna rozdzielczość**
  - Kliknij trójkąt przycisku rozwijania **Opcje koloru**, a następnie wybierz odpowiednią opcję **Photo Fix** (Poprawianie zdjęć).
    - **Off:** brak zmian na obrazie.
    - **Podstawowa:** automatycznie optymalizuje ostrość obrazu; dostosowuje ostrość obrazu w umiarkowanym stopniu.

5. Wybierz inne żądane ustawienia drukowania, a następnie kliknij przycisk **Print** (Drukuj).

# Drukować dokumenty

Sprawdź, czy w podajniku znajduje się papier.

## Drukowanie dokumentu

1. W oprogramowaniu wybierz opcję **Drukuj**.
2. Sprawdź, czy drukarka jest wybrana.
3. Kliknij przycisk otwierający okno dialogowe **Właściwości**.

W zależności od aplikacji przycisk ten może nazywać się **Właściwości**, **Opcje**, **Ustawienia drukarki**, **Właściwości drukarki**, **Drukarka** lub **Preferencje**.

4. Wybierz odpowiednie opcje.
  - Na karcie **Układ** wybierz orientację **Pionową** lub **Poziomą**.
  - Na karcie **Papier/jakość** wybierz odpowiedni rodzaj papieru z listy rozwijanej **Nośnik** w obszarze **Wybór zasobnika**, a następnie wybierz odpowiednią jakość wydruku w obszarze **Ustawienia jakości**.
  - Kliknij przycisk **Zaawansowane**, aby wybrać odpowiedni rozmiar papieru z listy rozwijanej **Rozmiar papieru**.
5. Kliknij przycisk **OK**, aby zamknąć okno dialogowe **Właściwości**.
6. Kliknij przycisk **Drukuj** lub **OK**, aby rozpocząć drukowanie.

## Drukowanie dokumentów (OS X)

1. Załaduj papier do zasobnika. Więcej informacji znajdziesz w [Ładowanie materiałów na stronie 11](#).
2. W menu **File** (Plik) w używanej aplikacji kliknij opcję **Print** (Drukuj).
3. Sprawdź, czy drukarka jest wybrana.
4. Określ właściwości strony.

Jeśli nie widzisz opcji w oknie dialogowym Drukowanie, kliknij opcję **Pokaż szczegóły**.



**UWAGA:** Dla drukarki podłączonej przez USB dostępne są poniższe opcje. Lokalizacja opcji może się różnić w zależności od aplikacji.

- Wybierz rozmiar papieru.
-  **UWAGA:** W przypadku zmiany ustawienia **Rozmiar papieru** upewnij się, że załadowano poprawny papier i ustaw pasujący rozmiar na panelu sterowania drukarki.
- Wybierz orientację.
  - Wprowadź procent powiększenia.
5. Kliknij przycisk **Drukuj**.



---

**UWAGA:** Jeżeli wydrukowane dokumenty nie znajdują się wewnątrz marginesów papieru, upewnij się że został wybrany właściwy język i region. Na wyświetlaczu drukarki wybierz opcję **Ustawienia**, a następnie wybierz opcję **Preferencje**. Wybierz swój język i region za pomocą dostępnych opcji. Właściwe ustawienie języka i kraju lub regionu gwarantuje dobranie odpowiednich domyślnych ustawień rozmiaru papieru.

---

# Drukowanie dwustronne (dupleks)

## Drukowanie na obu stronach arkusza

Przy użyciu mechanizmu automatycznego druku dwustronnego (dupleksera) można automatycznie drukować na obu stronach arkuszy papieru.

1. W oprogramowaniu wybierz opcję **Drukuj**.
2. Sprawdź, czy drukarka jest wybrana.
3. Kliknij przycisk otwierający okno dialogowe **Właściwości**.

W zależności od programu przycisk ten może nazywać się **Właściwości**, **Opcje**, **Ustawienia drukarki**, **Właściwości drukarki**, **Drukarka** lub **Właściwości**.

4. Wybierz odpowiednie opcje.
  - Na karcie **Układ** wybierz orientację **pionową** lub **poziomą**, a następnie wybierz opcję **Odwróć wzdłuż długiej krawędzi** lub **Odwróć wzdłuż krótkiej krawędzi** z listy rozwijanej **Drukuj dwustronnie**.
  - Na karcie **Papier/jakość** wybierz odpowiedni rodzaj papieru z listy rozwijanej **Nośnik** w obszarze **Wybór zasobnika**, a następnie wybierz odpowiednią jakość wydruku w obszarze **Ustawienia jakości**.
  - Kliknij przycisk **Zaawansowane**, w obszarze **Papier/wyjście** wybierz odpowiedni rozmiar papieru z listy rozwijanej **Rozmiar papieru**.

---

 **UWAGA:** W przypadku zmiany ustawienia **Rozmiar papieru** upewnij się, że załadowano poprawny papier i ustaw pasujący rozmiar na panelu sterowania drukarki.

---

5. Kliknij przycisk **OK**, aby wydrukować dokument.

---

 **UWAGA:** Po wydrukowaniu jednej strony dokumentu poczekaj, aż drukarka automatycznie załaduje papier w celu drukowania na drugiej stronie. Nie musisz wykonywać żadnych czynności.

---

## Drukowanie na obu stronach arkusza (OS X)

1. W menu **File** (Plik) w używanej aplikacji kliknij opcję **Print** (Drukuj).
2. W oknie dialogowym drukowania wybierz z menu rozwijanego opcję **Layout** (Układ).
3. Wybierz typ oprawy dla wydruków dwustronnych, a następnie kliknij opcję **Print** (Drukuj).

## Drukowanie przy użyciu komunikacji bliskiego zasięgu (NFC)

Komunikacja bliskiego zasięgu (ang. near field communication — NFC) umożliwia szybkie drukowanie dokumentów i obrazów z poziomu urządzenia przenośnego (takiego jak smartfon lub tablet) poprzez dotknięcie urządzenia na drukarce. Odszukaj oznaczenie  na przedniej stronie drukarki w pobliżu panelu sterowania drukarki, a następnie dotknij swoim urządzeniem przenośnym w tym miejscu, aby drukować — nie jest wymagana żadna dodatkowa konfiguracja.



**UWAGA:** Ta funkcja jest dostępna tylko w niektórych modelach drukarki.

---

Aby skorzystać z tej funkcji, należy upewnić się, że używane urządzenie przenośne obsługuje funkcję NFC oraz że funkcja NFC jest włączona w drukarce.



## Drukowanie przy użyciu funkcji AirPrint

Drukowanie przy użyciu funkcji AirPrint firmy Apple jest obsługiwane w systemach iOS 4.2 oraz Mac OS X 10.7 i nowszych. Użyj funkcji AirPrint, aby drukować bezprzewodowo na drukarce z urządzenia iPad (iOS 4.2), iPhone (3GS lub nowszy) lub iPod touch (trzeciej generacji lub nowszy) w następujących aplikacjach mobilnych:

- Poczta
- Zdjęcia
- Safari
- Obsługiwane aplikacje innych firm, np. Evernote

W celu skorzystania z funkcji AirPrint upewnij się, że:

- Drukarka i urządzenie Apple są podłączone do tej samej sieci, co urządzenie obsługujące funkcję AirPrint. Więcej informacji na temat korzystania z funkcji AirPrint i zgodności z nią produktów HP można znaleźć na stronie [www.hp.com/go/mobileprinting](http://www.hp.com/go/mobileprinting).
- Do drukarki załadowano papier o rozmiarze wybranym w ustawieniach papieru w drukarce.

# Drukowanie z maksymalną rozdzielczością

Użyj trybu maksymalnej rozdzielczości do drukowania wysokiej jakości, wyraźnych obrazów na papierze fotograficznym.

Drukowanie w maksymalnej rozdzielczości trwa dłużej niż drukowanie przy zastosowaniu innych ustawień i wymaga dużej ilości miejsca na dysku.

## Drukowanie w trybie maksymalnej rozdzielczości

1. W oprogramowaniu wybierz opcję **Drukuj**.
2. Sprawdź, czy drukarka jest wybrana.
3. Kliknij przycisk otwierający okno dialogowe **Właściwości**.  
W zależności od aplikacji przycisk ten może nazywać się **Właściwości**, **Opcje**, **Ustawienia drukarki**, **Właściwości drukarki**, **Drukarka** lub **Preferencje**.
4. Kliknij kartę **Papier/Jakość**.
5. Z listy rozwijanej **Nośnik** wybierz odpowiedni typ papieru i odpowiednią jakość wydruku.
6. Kliknij przycisk **Zaawansowane**.
7. W obszarze **Funkcje drukarki** wybierz **Tak** na liście rozwijanej **Drukuj w rozdzielczości maksymalnej**.
8. Z listy rozwijanej **Rozmiar papieru** wybierz odpowiedni rozmiar papieru.
9. Kliknij przycisk **OK**, aby zamknąć opcje zaawansowane.
10. Potwierdź ustawienia opcji **Orientacja** na karcie **Układ** i kliknij przycisk **OK**, aby wydrukować.

## Drukowanie w maksymalnej rozdzielczości (OS X)

1. W menu **File** (Plik) w używanej aplikacji kliknij opcję **Print** (Drukuj).
2. Sprawdź, czy drukarka jest wybrana.
3. Ustaw opcje drukowania.

Jeśli nie widzisz opcji w oknie dialogowym Drukowanie, kliknij opcję **Pokaż szczegóły**.



**UWAGA:** Dla drukarki podłączonej przez USB dostępne są poniższe opcje. Lokalizacja opcji może się różnić w zależności od aplikacji.

- a. Wybierz odpowiedni rozmiar papieru w menu rozwijanym **Paper Size** (Rozmiar papieru).



**UWAGA:** W przypadku zmiany ustawienia **Rozmiar papieru** upewnij się, że załadowano poprawny papier i ustaw pasujący rozmiar na panelu sterowania drukarki.

- b. Z menu aplikacji wybierz **Rodzaj papieru/jakość** i wybierz następujące ustawienia:
  - **Rodzaj papieru:** Odpowiedni rodzaj papieru
  - **Quality** (Jakość): **Maximum dpi (Maksymalna rozdzielczość)**
4. Wybierz inne żądane ustawienia drukowania, a następnie kliknij przycisk **Drukuj**.

# Wskazówki przydatne w trakcie drukowania

Poniższe wskazówki pozwolą na udane drukowanie.

## Wskazówki dotyczące drukowania z komputera

Skorzystaj z poniższych łączy, aby uzyskać instrukcje odpowiednie dla posiadanego systemu operacyjnego dotyczące drukowania dokumentów, zdjęć lub kopert za pomocą komputera.

- Dowiedz się, jak wydrukować zdjęcia zapisane w komputerze. [Kliknij tutaj, by przejść na stronę z dodatkowymi informacjami.](#)
- Dowiedz się jak drukować koperty za pomocą komputera. [Kliknij tutaj, by przejść na stronę z dodatkowymi informacjami.](#)

## Wskazówki dotyczące tuszu i papieru

- Korzystaj z oryginalnych pojemników z tuszem HP. Oryginalne pojemniki firmy HP są zaprojektowane i testowane z drukarkami HP, aby umożliwić uzyskiwanie doskonałych rezultatów za każdym razem.
- Sprawdź, czy w pojemnikach z tuszem znajduje się odpowiednia ilość tuszu. Sprawdź szacowane poziomy tuszu, dotykając ikony  (**Tusz**) na ekranie początkowym.

Aby dowiedzieć się więcej na temat pracy z pojemnikami, patrz [Wskazówki dotyczące korzystania z pojemników na stronie 85](#), aby uzyskać dodatkowe informacje.

- Włóż stos papieru, a nie tylko jedną stronę. Użyj czystych i gładkich kartek tego samego rozmiaru. Upewnij się, że załadowano tylko jeden rodzaj papieru na raz.
- Dostosuj prowadnice szerokości papieru w zasobniku papieru tak, aby ściśle przylegały do papieru. Sprawdź, czy prowadnice szerokości nie zagięły papieru w podajniku.
- Ustaw ustawienia jakości druku i rozmiaru papieru zgodnie z rodzajem i rozmiarem papieru załadowanego do zasobnika papieru.

## Wskazówki dotyczące ustawień drukarki

- Na karcie **Papier/jakość** wybierz odpowiedni rodzaj papieru z listy rozwijanej **Nośnik** w obszarze **Wybór zasobnika**, a następnie wybierz odpowiednią jakość wydruku w obszarze **Ustawienia jakości**.
- Wybierz odpowiedni rozmiar papieru z listy rozwijanej **Rozmiar papieru** w oknie dialogowym **Opcje zaawansowane**. Dostęp do okna dialogowego **Opcje zaawansowane** można uzyskać, klikając przycisk **Zaawansowane** na karcie **Układ** lub **Papier/jakość**.
- Aby zmienić domyślne ustawienia drukowania, kliknij w oprogramowaniu drukarki opcję **Zadania urządzenia**, a następnie opcję **Ustaw preferencje**.

Zależnie od systemu operacyjnego wykonaj jedną z czynności, aby otworzyć oprogramowanie drukarki:

- **Windows 8.1:** Kliknij strzałkę w dół w lewym dolnym rogu ekranu startowego, a następnie wybierz nazwę drukarki.
- **Windows 8:** Na ekranie **Startowym** kliknij prawym przyciskiem myszy pusty obszar ekranu, kliknij opcję **Wszystkie aplikacje** na pasku aplikacji, a następnie kliknij ikonę z nazwą drukarki.
- **Windows 7, Windows Vista** oraz **Windows XP:** Na pulpicie komputera kliknij przycisk **Start**, wybierz opcję **Wszystkie programy**, kliknij opcję **HP**, kliknij opcję **HP ENVY 7640 series**, a następnie kliknij opcję **HP ENVY 7640 series**.
- Jeśli drukujesz czarno-biały dokument przy użyciu samego czarnego tuszu, kliknij przycisk **Zaawansowane**. W menu rozwijanym **Drukuj w odcieniach szarości** wybierz opcję **Tylko czarny tusz** i kliknij przycisk **OK**.

### Wskazówki dotyczące ustawień drukarki

- W oknie dialogowym drukowania wybierz z menu **Paper Size** (Rozmiar papieru) rozmiar papieru załadowanego do drukarki.
- W oknie dialogowym drukowania wybierz menu rozwijane **Paper/ Type/Quality** (Rodzaj papieru/ jakość) i wybierz odpowiedni rodzaj papieru oraz odpowiednią jakość.
- Aby wydrukować czarno-biały dokument z użyciem wyłącznie czarnego tuszu, wybierz z menu podręcznego opcję **Paper Type/Quality** (Rodzaj papieru/jakość) i wybierz opcję **Grayscale** (Skala szarości) z menu podręcznego **Color** (Kolor).

### Notatki

- Oryginalne pojemniki firmy HP są zaprojektowane i testowane z drukarkami i papierami HP, aby umożliwić łatwe uzyskiwanie doskonałych rezultatów za każdym razem.



**UWAGA:** Firma HP nie gwarantuje jakości ani niezawodności atramentu innych producentów. Serwis urządzenia i naprawy wymagane w wyniku użycia atramentu innej firmy nie są objęte gwarancją.

Jeśli zakupione zostały oryginalne pojemniki z tuszem firmy HP, przejdź pod adres:

[www.hp.com/go/anticounterfeit](http://www.hp.com/go/anticounterfeit)

- Wskazania i ostrzeżenia o poziomie tuszu są tylko szacunkowe i pozwalają na planowanie zapotrzebowania na tusz.



**UWAGA:** Gdy pojawi się komunikat o niskim poziomie tuszu postaraj się zaopatrzyć w zamienny pojemnik, by uniknąć opóźnień w drukowaniu. Nie trzeba wymieniać pojemników do czasu spadku jakości druku.

- Ustawienia oprogramowania ubrane w sterowniku dotyczą tylko drukowania. Nie mają związku z kopiowaniem i skanowaniem.
- Dokument można wydrukować na obu stronach papieru.

---

## 4 Korzystanie z usług WWW

- [Czym są usługi WWW?](#)
- [Konfiguracja usług WWW](#)
- [Drukowanie przy użyciu funkcji HP ePrint](#)
- [Korzystanie z usługi HP Printables](#)
- [Użyj strony HP Connected.](#)
- [Usuwanie usług WWW](#)
- [Wskazówki dotyczące korzystania z usług WWW](#)

# Czym są usługi WWW?

## ePrint

- **ePrint** to darmowa usługa firmy HP pozwalająca na drukowanie dokumentów na drukarce z włączoną usługą HP ePrint w dowolnym czasie i z dowolnego miejsca. Jest to tak łatwe, jak wysłanie wiadomości e-mail na adres przypisany drukarce podczas włączania w niej usług WWW. Nie potrzeba sterowników ani specjalnego oprogramowania. Jeśli możesz wysłać wiadomość e-mail, możesz drukować z dowolnego miejsca przy użyciu usługi **ePrint**.

Po zarejestrowaniu konta na stronie HP Connected ([www.hpconnected.com](http://www.hpconnected.com)) możesz się zalogować, aby wyświetlić stan zadań usługi **ePrint**, zarządzać kolejką usługi **ePrint** w drukarce, kontrolować uprawnienia użytkowników do drukowania za pomocą adresu e-mail usługi **ePrint** oraz uzyskać pomoc dla usługi **ePrint**.

## HP Printables

- Opcje usługi HP Printables umożliwiają łatwe odnalezienie i drukowanie wstępnie sformatowanych treści z sieci bezpośrednio z drukarki. Umożliwiają także skanowanie i przechowywanie w sieci cyfrowych dokumentów.

Opcje usługi HP Printables udostępniają szeroki zakres treści, od kuponów zniżkowych po zajęcia dla rodziny, wiadomości, podróże, sport, gotowanie, zdjęcia i wiele innych. Możesz nawet przeglądać i drukować obrazy z Internetu pochodzące z popularnych stron fotograficznych.

Niektóre opcje usługi HP Printables pozwalają na zaplanowanie dostarczenia treści z aplikacji do drukarki.

Formatowanie treści specjalnie dla drukarki oznacza, że tekst i obrazy nie będą obcinane, ani nie wystąpi osobna strona z pojedynczym wierszem tekstu. W przypadku niektórych drukarek na stronie podglądu wydruku można także wybrać ustawienia papieru i jakości.

# Konfiguracja usług WWW

Przed skonfigurowaniem usług WWW upewnij się, że drukarka jest podłączona do Internetu za pomocą połączenia Ethernet lub bezprzewodowego.

W celu skonfigurowania usług WWW skorzystaj z jednej z poniższych metod:

## Konfigurowanie usług WWW przy użyciu panelu sterowania drukarki

1. Na wyświetlaczu panelu sterowania drukarki dotknij opcji **Ustawienia**.
2. Dotknij opcji **Konfiguracja Usług WWW**.
3. Dotknij opcji **Akceptuj**, aby zaakceptować Warunki użytkowania usług WWW, a następnie włącz usługi WWW.
4. Na ekranie **Aktualizacja automatyczna** dotknij **Port USB z przodu drukarki — oprogramowanie drukarki zainstalowane**, aby włączyć w drukarce automatyczne sprawdzanie i instalowanie aktualizacji produktu.

---

 **UWAGA:** Jeśli aktualizacja drukarki jest dostępna, drukarka pobierze ją i zainstaluje, a następnie uruchomi się ponownie. Aby skonfigurować funkcję **ePrint**, należy powtórzyć instrukcje od kroku 1.

 **UWAGA:** W przypadku wyświetlenia monitu o ustawienia serwera proxy, gdy sieć używa tych ustawień, postępuj zgodnie z instrukcjami wyświetlanymi na ekranie w celu skonfigurowania serwera proxy. Jeśli nie masz szczegółowych ustawień serwera proxy, skontaktuj się z administratorem sieci lub osobą, która skonfigurowała sieć.

---

5. Gdy drukarka jest podłączona do serwera, zostanie wydrukowany arkusz informacyjny. Aby ukończyć konfigurację, postępuj zgodnie z instrukcjami w arkuszu informacyjnym.

## Konfigurowanie usług WWW przy użyciu wbudowanego serwera WWW

1. Otwórz serwer EWS. Więcej informacji znajdziesz w części [Korzystanie z wbudowanego serwera internetowego na stronie 96](#).
2. Kliknij kartę **Usługi sieci Web**.
3. W sekcji **Ustawienia usług WWW** kliknij **Ustawienia**, kliknij **Kontynuuj** i postępuj zgodnie z instrukcjami wyświetlanymi na ekranie w celu zaakceptowania warunków użytkowania.
4. W przypadku wyświetlenia monitu zezwól drukarce na sprawdzenie i zainstalowanie aktualizacji.

---

 **UWAGA:** Jeśli aktualizacja drukarki jest dostępna, drukarka pobierze ją i zainstaluje, a następnie uruchomi się ponownie. Aby skonfigurować funkcję **ePrint**, powtórz instrukcje od kroku 1.

 **UWAGA:** W przypadku wyświetlenia monitu o ustawienia serwera proxy, gdy sieć używa tych ustawień, postępuj zgodnie z instrukcjami wyświetlanymi na ekranie w celu skonfigurowania serwera proxy. Jeśli nie masz szczegółowych ustawień serwera proxy, skontaktuj się z administratorem sieci lub osobą, która skonfigurowała sieć.

---

5. Gdy drukarka jest podłączona do serwera, zostanie wydrukowany arkusz informacyjny. Aby ukończyć konfigurację, postępuj zgodnie z instrukcjami w arkuszu informacyjnym.

## Konfigurowanie usług WWW przy użyciu oprogramowania drukarki HP (Windows)

1. Otwórz Oprogramowanie drukarki HP. Aby uzyskać więcej informacji, zob. [Otwieranie oprogramowania drukarki HP \(Windows\) na stronie 17](#).
2. W wyświetlonym oknie kliknij dwukrotnie opcję **Zadania urządzenia**, a następnie w sekcji Drukuj wybierz opcję **Podłącz drukarkę do sieci**. Zostanie otwarta strona startowa drukarki (wbudowany serwer WWW).
3. Kliknij kartę **Usługi sieci Web**.
4. W sekcji **Ustawienia usług WWW** kliknij **Ustawienia**, kliknij **Kontynuuj** i postępuj zgodnie z instrukcjami wyświetlanymi na ekranie w celu zaakceptowania warunków użytkowania.
5. W przypadku wyświetlenia monitu zezwól drukarce na sprawdzenie i zainstalowanie aktualizacji.

---

 **UWAGA:** Jeśli aktualizacja drukarki jest dostępna, drukarka pobierze ją i zainstaluje, a następnie uruchomi się ponownie. Aby skonfigurować funkcję **ePrint**, należy powtórzyć instrukcje od kroku 1.

 **UWAGA:** W przypadku wyświetlenia monitu o ustawienia serwera proxy, gdy sieć używa tych ustawień, postępuj zgodnie z instrukcjami wyświetlanymi na ekranie w celu skonfigurowania serwera proxy. W przypadku braku szczegółowych ustawień skontaktuj się z administratorem sieci lub osobą, która skonfigurowała sieć.

---

6. Gdy drukarka jest podłączona do serwera, zostanie wydrukowany arkusz informacyjny. Aby ukończyć konfigurację, postępuj zgodnie z instrukcjami w arkuszu informacyjnym.



# Drukowanie przy użyciu funkcji HP ePrint

HP ePrint to darmowa usługa firmy HP, pozwalająca na drukowanie dokumentów za pomocą drukarki wyposażonej w opcję HP ePrint z dowolnego miejsca, z którego możesz wysłać wiadomość email. Po prostu wyślij dokumenty lub zdjęcia na adres email przypisany do drukarki po włączeniu usług WWW. Nie potrzeba dodatkowych sterowników ani oprogramowania.

- Drukarka wymaga połączenia bezprzewodowego w celu połączenia z Internetem. Nie można użyć funkcji HP ePrint przez połączenie USB z komputerem.
- Załączniki mogą zostać wydrukowane w inny sposób, niż wyglądają w aplikacji, która je utworzyła, zależnie od użytych czcionek i układu strony.
- Darmowe aktualizacje urządzenia dostarczane są wraz z usługą HP ePrint. Niektóre aktualizacje mogą być wymagane w celu włączenia niektórych funkcji.

Po zarejestrowaniu konta w witrynie HP Connected ([www.hpconnected.com](http://www.hpconnected.com)) można się zalogować, aby wyświetlać stan zadań usługi ePrint, zarządzać kolejką usługi ePrint w drukarce, kontrolować uprawnienia użytkowników do drukowania za pomocą adresu e-mail usługi ePrint oraz korzystać z pomocy.

Przed rozpoczęciem korzystania z usługi ePrint należy się upewnić, że:

- Drukarka jest podłączona do aktywnej sieci zapewniającej dostęp do Internetu.
- Usługi WWW są włączone. Jeśli nie są, pojawi się prośba o ich włączenie.

## Drukowanie dokumentu ePrint z dowolnego miejsca

1. Włącz usługi WWW.
  - a. Na ekranie początkowym dotknij ikony  (ePrint).
  - b. Zaakceptuj warunki użytkowania, a następnie włącz usługi WWW, postępując zgodnie z instrukcjami wyświetlanymi na ekranie.
  - c. Wydrukuj stronę zawierającą informacje o usłudze ePrint, a następnie zarejestruj konto usługi ePrint, postępując zgodnie z instrukcjami na stronie.
2. Ustal swój adres email ePrint.
  - a. Dotknij ikony **ePrint** na ekranie początkowym. Zobaczysz menu **Ustawienia usług WWW** na wyświetlaczu drukarki.
  - b. Adres e-mail drukarki jest wyświetlany w menu **Ustawienia usług WWW**.
3. Wyślij dokument pocztą e-mail do drukarki w celu jego wydrukowania.
  - a. Utwórz nową wiadomość e-mail i załącz do niej dokument do wydrukowania.
  - b. Wyślij wiadomość e-mail na adres e-mail drukarki.

Drukarka wydrukuje załączony dokument.

---

 **UWAGA:** Serwer ePrint nie przyjmuje wiadomości e-mail z zadaniami drukowania, jeżeli w polach „Do” i „DW” znajduje się wiele adresów e-mail. W polu „Do” należy wprowadzić tylko adres e-mail usługi HP ePrint. Nie wprowadzaj żadnych dodatkowych adresów w pozostałych polach.

---

---

 **UWAGA:** Wiadomość e-mail zostanie wydrukowana zaraz po odebraniu. Podobnie jak z innymi wiadomościami e-mail, nie ma gwarancji, kiedy i czy zostanie ona odebrana. Stan drukowania można sprawdzić w witrynie HP Connected ([www.hpconnected.com](http://www.hpconnected.com)).

 **UWAGA:** Dokumenty drukowane za pomocą **ePrint** mogą się różnić od oryginału. Styl, formatowanie i przepływ tekstu mogą być inne, niż w oryginalnym dokumencie. W przypadku dokumentów, które muszą być drukowane w wyższej jakości (np. dokumenty prawne), zalecamy drukowanie z aplikacji z komputera, w której jest większa kontrola nad wyglądem wydruku.

---

 [Kliknij tutaj, by przejść na stronę z dodatkowymi informacjami.](#)

## Korzystanie z usługi HP Printables

Drukuj strony internetowe bez komputera konfigurując HP Printables, darmową usługę firmy HP. Możesz drukować kolorowanki, kalendarze, układanki, przepisy, mapy i inne, zależnie od dostępnych aplikacji w danym kraju/regionie.

Więcej informacji na temat warunków korzystania z usługi znajdziesz na stronie HP Connected:  
[www.hpconnected.com](http://www.hpconnected.com).



## Użyj strony HP Connected.

Skorzystaj z bezpłatnej strony HP HP Connected, aby skonfigurować podwyższony poziom zabezpieczeń dla HP ePrint i określić adresy email, które mogą przysyłać wiadomości do drukarki. Możesz także uzyskać aktualizacje urządzenia, więcej aplikacji oraz inne darmowe usługi.

Więcej informacji na temat warunków korzystania z usługi znajdziesz na stronie HP Connected: [www.hpconnected.com](http://www.hpconnected.com).

# Usuwanie usług WWW

## Usuwanie usług WWW

1. Na wyświetlaczu panelu sterowania drukarki dotknij opcji  (ePrint), a następnie dotknij opcji  (Ustawienia usług WWW).
2. dotknij **Usuń usługi WWW**.

## Wskazówki dotyczące korzystania z usług WWW

Skorzystaj z poniższych wskazówek dotyczących aplikacji dla drukarek oraz używania opcji HP ePrint:

### Wskazówki dotyczące aplikacji dla drukarek i korzystania z opcji HP ePrint

- Dowiedz się, jak udostępnić zdjęcia w Internecie i jak zamawiać odbitki. [Kliknij tutaj, by przejść na stronę z dodatkowymi informacjami.](#)
- Dowiedz się na temat aplikacji służących do drukowania przepisów, kuponów, innych treści z Internetu, łatwo i prosto. [Kliknij tutaj, by przejść na stronę z dodatkowymi informacjami.](#)

---



# 5 Kopiowanie i skanowanie

- [Kopiowanie dokumentów](#)
- [Skanowanie](#)
- [Wskazówki dotyczące udanego kopiowania i skanowania](#)

# Kopiowanie dokumentów

Menu **Kopiowanie** na wyświetlaczu drukarki pozwala na łatwy wybór liczby kopii i opcji kopiowania w kolorze lub czerni i bieli w trakcie kopiowania na zwykłym papierze. Zapewnia ono także łatwy dostęp do ustawień zaawansowanych pozwalających na zmianę rodzaju i rozmiaru papieru, dopasowanie jasności kopii oraz zmianę jej rozmiaru.

## Wykonywanie kopii jednostronnej

1. Załaduj oryginał stroną zadrukowaną do góry do podajnika dokumentów lub stroną zadrukowaną w dół w prawym przednim rogu szyby skanera.
2. Określ liczbę kopii i ustawienia.
  - Na ekranie początkowym dotknij **Kopia**. Wybierz żądaną liczbę kopii.
  - Jeśli dla opcji **2-stronne** wybrano wartość **1:2**, dotknij w celu wybrania wartości **1:1**.
  - Dotknij ikony  (**Ustawienia**), aby określić rozmiar papieru, jego rodzaj, jakość i inne ustawienia.
  - Aby powrócić do ekranu kopiowania, dotknij ikony  (**Wstecz**).
3. Dotknij opcji **Mono** lub **Kolor**, aby rozpocząć zadanie kopiowania.

## Wykonywanie kopii dwustronnej

1. Załaduj oryginał stroną zadrukowaną do góry do podajnika dokumentów lub stroną zadrukowaną w dół w prawym przednim rogu szyby skanera.
2. Określ liczbę kopii i ustawienia.
  - Na ekranie początkowym dotknij **Kopia**. Wybierz żądaną liczbę kopii.
  - Jeśli dla opcji **2-stronne** wybrano wartość **1:1**, dotknij w celu wybrania wartości **1:2**.
  - Dotknij ikony  (**Ustawienia**), przewiń opcje, a następnie dotknij opcji **Zmień rozmiar**, aby upewnić się, że wybrano opcję **Rzeczywisty**.



**UWAGA:** Funkcja drukowania dwustronnego nie działa w przypadku wybrania opcji **Dopasuj**.

- Na ekranie **Ustawienia** określ rozmiar papieru, jego rodzaj, jakość i inne ustawienia.
  - Aby powrócić do ekranu kopiowania, dotknij ikony  (**Wstecz**).
3. Dotknij opcji **Mono** lub **Kolor**, aby rozpocząć zadanie kopiowania.
  4. Po wyświetleniu monitu załaduj drugi oryginał i dotknij **OK**.



# Skanowanie

Można skanować dokumenty, zdjęcia i inne typy papieru oraz wysyłać je do różnych miejsc docelowych, takich jak komputer lub odbiorca poczty e-mail.

W przypadku skanowania dokumentów przy użyciu oprogramowania drukarki HP można skanować do formatu umożliwiającego wyszukiwanie oraz edycję.

Do skanowania oryginału bez obramowania należy używać szyby skanera, a nie podajnika dokumentów.



**UWAGA:** Niektóre funkcje skanowania są dostępne tylko po zainstalowaniu oprogramowania drukarki HP.

- [Skanowanie do komputera](#)
- [Skanowanie do pamięci USB](#)
- [Skanowanie do wiadomości e-mail](#)
- [Skanowanie za pomocą funkcji Webscan](#)

## Skanowanie do komputera

Przed skanowaniem do komputera upewnij się, że zainstalowano zalecane oprogramowanie drukarki HP. Drukarka i komputer muszą być do siebie podłączone i włączone.

Dodatkowo, w przypadku komputerów z systemem Windows, oprogramowanie drukarki musi zostać uruchomione przed rozpoczęciem skanowania.

### Włączanie funkcji skanowania do komputera (Windows)

Domyślnie funkcja skanowania do komputera jest fabrycznie włączona. Jeśli funkcja została wyłączona, postępuj zgodnie z tymi instrukcjami, aby ją ponownie włączyć.

1. Otwórz oprogramowanie drukarki HP.
2. Przejdź do części **Skanuj**.
3. Wybierz opcję **Zarządzaj skanowaniem do komputera**.
4. Kliknij opcję **Włącz**.

### Włączanie funkcji skanowania do komputera (OS X)

Domyślnie funkcja skanowania do komputera jest fabrycznie włączona. Jeśli funkcja została wyłączona, postępuj zgodnie z tymi instrukcjami, aby ją ponownie włączyć.

1. Otwórz program HP Utility.
2. W opcji **Ustawienia skanowania**, kliknij **Skanuj do komputera**.
3. Sprawdź, czy wybrano opcję **Włącz skanowanie do komputera**.

## Skanowanie oryginału z panelu sterowania drukarki

1. Załaduj oryginał stroną zadrukowaną do góry do podajnika dokumentów lub stroną zadrukowaną w dół w prawym przednim rogu szyby skanera.
2. Dotknij **Skanuj**, a następnie wybierz **Komputer**.
3. Dotknij komputera, do którego chcesz skanować.
4. Wybierz odpowiedni typ skrótu skanowania.
5. Dotknij przycisku **Skanuj**.

## Skanowanie oryginału z poziomu oprogramowania drukarki HP (Windows)

1. Załaduj oryginał stroną zadrukowaną do góry do podajnika dokumentów lub stroną zadrukowaną w dół w prawym przednim rogu szyby skanera.
2. Kliknij kartę **Zadania urządzenia**.
3. W obszarze **Skanuj** kliknij opcję **Skanowanie dokumentów lub zdjęć**.
4. Wybierz rodzaj skanowania z menu skrótów, a następnie kliknij opcję **Skanuj**.



**UWAGA:** Jeśli wybrano opcję **Pokaż podgląd skanu**, na ekranie podglądu można dokonać poprawek na zeskanowanym obrazie.

5. Wybierz opcję **Zapisz**, jeśli chcesz pozostawić otwartą aplikację dla kolejnego skanu, lub wybierz opcję **Gotowe**, aby opuścić aplikację.
6. Kliknij opcję **Skanuj**.

Po zapisaniu zeskanowanego obrazu w Eksploratorze Windows zostanie otwarty katalog z zapisanym obrazem.

## Skanowanie oryginału z poziomu oprogramowania drukarki HP (OS X)

1. Otwórz program HP Scan.  
Znajduje się on w folderze **Applications/Hewlett-Packard** na najwyższym poziomie drzewa dla danego dysku twardego.
2. Wybierz typ żądanego profilu skanowania i postępuj zgodnie z instrukcjami na ekranie.

## Skanowanie do pamięci USB

Skanowane dokumenty można zapisywać bezpośrednio na karcie pamięci lub napędzie flash USB przy użyciu panelu sterowania drukarki i bez potrzeby korzystania z komputera czy oprogramowania drukarki HP dostarczonego z drukarką.

## Skanowanie oryginału przy użyciu panelu sterowania drukarki i zapisywanie go na pamięci USB

1. Załaduj oryginał stroną zadrukowaną do góry do podajnika dokumentów lub stroną zadrukowaną w dół w prawym przednim rogu szyby skanera.

2. Włóż urządzenie pamięci masowej.

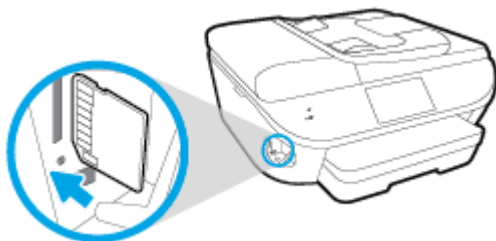

3. Dotknij **Skanuj**, a następnie wybierz **Urządzenie pamięci**.
4. W razie potrzeby dokonaj zmian w ustawieniach skanowania.
5. Dotknij przycisku **Skanuj**.

## Skanowanie do wiadomości e-mail

Aplikacja Skanowanie do wiadomości e-mail umożliwia szybkie skanowanie zdjęć lub dokumentów i wysyłanie ich w wiadomości e-mail do określonych odbiorców bezpośrednio z drukarki HP e-All-in-One. Możesz konfigurować swoje adresy e-mail, logować się na konta przy użyciu podanych kodów PIN, a następnie skanować dokumenty i wysyłać je w wiadomości e-mail.

W tym rozdziale opisano następujące zagadnienia:

- [Konfigurowanie funkcji Skanuj do wiadomości e-mail](#)
- [Korzystanie z funkcji Skanuj do wiadomości e-mail](#)
- [Zmiana ustawień konta](#)

## Konfigurowanie funkcji Skanuj do wiadomości e-mail

### Konfigurowanie funkcji Skanuj do wiadomości e-mail

1. Dotknij opcji **Skanuj**, a następnie dotknij opcji **E-mail**.
2. Na ekranie **Welcome** (Witamy) dotknij opcji **Continue** (Kontynuuj).
3. Dotknij pola **Email:** (E-mail), aby wprowadzić adres e-mail, a następnie dotknij opcji **Done** (Gotowe).
4. Dotknij opcji **Continue** (Kontynuuj).
5. Na wprowadzony adres e-mail zostanie wysłany kod PIN. Dotknij opcji **Continue** (Kontynuuj).
6. Dotknij opcji **PIN**, aby wprowadzić kod PIN, a następnie dotknij opcji **Done** (Gotowe).
7. W zależności od wybranego sposobu przechowywania informacji o logowaniu przez drukarkę dotknij opcji **Store Email** (Zapisz e-mail) lub **Auto-login** (Automatyczne logowanie).
8. Wybierz typ skanowanego elementu, dotykając opcji **Photo** (Zdjęcie) lub **Document** (Dokument).
9. W przypadku zdjęcia wybierz ustawienia skanowania, a następnie dotknij opcji **Continue** (Kontynuuj).

W przypadku dokumentu przejdź do następnej czynności.

10. Sprawdź informacje dotyczące adresu e-mail, a następnie dotknij opcji **Continue** (Kontynuuj).
11. Dotknij opcji **Scan to Email** (Skanowanie do wiadomości e-mail).
12. Dotknij **OK** po zakończeniu skanowania, a następnie dotknij opcji **Yes** (Tak), aby wysłać kolejną wiadomość e-mail, lub opcji **No** (Nie), aby zakończyć.

## Korzystanie z funkcji Skanuj do wiadomości e-mail

### Używanie funkcji Skanuj do wiadomości e-mail

1. Załaduj oryginał stroną zadrukowaną do góry do podajnika dokumentów lub stroną zadrukowaną w dół w prawym przednim rogu szyby skanera.
2. Dotknij opcji **Skanuj**, a następnie dotknij opcji **E-mail**.
3. Na wyświetlaczu panelu sterowania wybierz konto, którego chcesz użyć, a następnie dotknij opcji **Continue** (Kontynuuj).



**UWAGA:** Jeśli nie masz konta, wybierz opcję **My account is not listed** (Mojego konta nie ma na liście). Zostanie wyświetlony monit o wprowadzenie adresu e-mail, po czym użytkownik otrzyma kod PIN.

4. Jeśli zostanie wyświetlony monit, wprowadź numer PIN.
5. Wybierz typ skanowanego elementu, dotykając opcji **Photo** (Zdjęcie) lub **Document** (Dokument).
6. W przypadku zdjęcia wybierz ustawienia skanowania, a następnie dotknij opcji **Continue** (Kontynuuj).  
W przypadku dokumentu przejdź do następnej czynności.
7. Aby dodać lub usunąć odbiorców, dotknij opcji **Modify Recipient(s)** (Zmień odbiorców), a po dokonaniu zmian dotknij opcji **Done** (Gotowe).
8. Sprawdź informacje dotyczące adresu e-mail, a następnie dotknij opcji **Continue** (Kontynuuj).
9. Dotknij opcji **Scan to Email** (Skanowanie do wiadomości e-mail).
10. Dotknij **OK** po zakończeniu skanowania, a następnie dotknij opcji **Yes** (Tak), aby wysłać kolejną wiadomość e-mail, lub opcji **No** (Nie), aby zakończyć.

## Zmiana ustawień konta

### Zmiana ustawień konta

1. Dotknij opcji **Skanuj**, a następnie dotknij opcji **E-mail**.
2. Na wyświetlaczu panelu sterowania wybierz konto, które chcesz zmodyfikować, a następnie dotknij opcji **Modify** (Modyfikuj).
3. Wybierz ustawienie do modyfikacji i postępuj zgodnie z monitami wyświetlanymi na ekranie.
  - Auto-login (Automatyczne logowanie)
  - Store Email (Zapisz e-mail)
  - Remove from list (Usuń z listy)

- Change PIN (Zmień kod PIN)
- Delete Account (Usuń konto)

## Skanowanie za pomocą funkcji Webscan

Webscan jest funkcją wbudowanego serwera WWW pozwalającą na skanowanie zdjęć i dokumentów z drukarki do komputera za pomocą przeglądarki internetowej.

Funkcja ta jest dostępna nawet bez zainstalowanego oprogramowania drukarki na komputerze.



**UWAGA:** Domyślnie funkcja Webscan jest wyłączona. Można ją włączyć przy użyciu serwera EWS.

Jeśli nie można otworzyć funkcji Webscan na serwerze EWS, mogła ona zostać wyłączona przez administratora sieci. Aby uzyskać więcej informacji, skontaktuj się z administratorem sieci lub z osobą, która skonfigurowała sieć.

### Włączanie funkcji Webscan

1. Uruchom wbudowany serwer internetowy. Więcej informacji znajdziesz w części [Korzystanie z wbudowanego serwera internetowego na stronie 96](#).
2. Kliknij kartę **Ustawienia**.
3. W sekcji **Zabezpieczenia** kliknij opcję **Ustawienia administratora**.
4. Wybierz opcję **Webscan**, aby włączyć funkcję Webscan.
5. Kliknij przycisk **Zastosuj**, a następnie kliknij przycisk **OK**.

### Skonowanie przy użyciu funkcji Webscan

Podczas skanowania przy użyciu funkcji Webscan dostępne są podstawowe opcje skanowania. Aby skorzystać z dodatkowych opcji i funkcji skanowania, należy skanować z poziomu oprogramowania drukarki HP.

1. Załaduj oryginał stroną zadrukowaną do góry do podajnika dokumentów lub stroną zadrukowaną w dół w prawym przednim rogu szyby skanera.
2. Uruchom wbudowany serwer internetowy. Więcej informacji znajdziesz w części [Korzystanie z wbudowanego serwera internetowego na stronie 96](#).
3. Kliknij kartę **Skanuj**.
4. Kliknij opcję **Webscan** w lewym okienku, zmień żądane ustawienia, a następnie kliknij opcję **Skanuj**.

## Wskazówki dotyczące udanego kopiowania i skanowania

Poniższe wskazówki pozwolą na udane kopiowanie i skanowanie:

- Dowiedz się, jak skanować do wiadomości e-mail z wyświetlacza drukarki. [Kliknij tutaj, by przejść online i uzyskać dodatkowe informacje.](#)
- Utrzymuj szybę i tył pokrywy skanera w czystości. Skaner analizuje wszystko, co zostanie wykryte na szybie jako część obrazu.
- Umieść oryginał w prawym dolnym rogu szyby skanera, stroną zadrukowaną do dołu.
- W celu wykonania dużej kopii z małego oryginału, zeskanuj go na dysk komputera, zmień rozmiar obrazu w oprogramowaniu do skanowania, a następnie wydrukuj kopię z powiększonego obrazu.
- Jeśli chcesz zmienić rozmiar skanowania, rodzaj wyniku, rozdzielczość skanowania, rodzaj pliku, czy inne, rozpocznij skanowanie z oprogramowania drukarki.
- Aby uniknąć nieprawidłowo zeskanowanego lub brakującego tekstu, upewnij się, że jasność została właściwie ustawiona w oprogramowaniu.
- Jeśli chcesz zeskanować kilkustronicowy dokument do jednego pliku, a nie kilku, rozpocznij skanowanie za pomocą oprogramowanie drukarki zamiast wybierania **Skanuj** z wyświetlacza drukarki.

---

## 6 Faks

Możesz korzystać z drukarki w celu wysyłania i odbierania faksów, w tym kolorowych. Można zaplanować wysłanie faksu później oraz ustawić kontakty książki telefonicznej, aby szybko i łatwo wysłać fakсы pod często używane numery. Na panelu sterowania drukarki możesz ustawić wiele opcji faksu, np. rozdzielczość i kontrast pomiędzy jasnymi a ciemnymi obszarami wysyłanych faksów.

 **UWAGA:** Przed rozpoczęciem faksowania upewnij się, że drukarka została prawidłowo skonfigurowana. Prawidłowość konfiguracji faksu można sprawdzić, uruchamiając test konfiguracji faksu z panelu sterowania drukarki.

Aby dowiedzieć się więcej na temat konfigurowania i testowania faksu, [kliknij tutaj w celu przejścia do odpowiedniej strony internetowej](#).

- [Wysyłanie faksu](#)
- [Odbieranie faksu](#)
- [Konfiguracja kontaktów książki telefonicznej](#)
- [Zmiana ustawień faksowania](#)
- [Faks i cyfrowe usługi telefoniczne](#)
- [Protokół FoIP \(Fax over Internet Protocol\)](#)
- [Korzystanie z raportów](#)

# Wysyłanie faksu

Faks można wysłać na kilka sposobów, w zależności od sytuacji i wymagań.

- [Wysyłanie standardowego faksu](#)
- [Wysyłanie standardowego faksu z komputera](#)
- [Wysyłanie faksu za pomocą telefonu](#)
- [Wysyłanie faksu przy użyciu funkcji monitorowania wybierania](#)
- [Wysyłanie faksu z pamięci](#)
- [Nadawanie faksu do wielu odbiorców](#)
- [Wysyłanie faksu w trybie korekcji błędów](#)

## Wysyłanie standardowego faksu

Za pomocą panelu sterowania drukarki możesz łatwo wysłać jedno- lub wielostronicowe fakсы w czerni i bieli lub w kolorze.

---

 **UWAGA:** Jeśli potrzebny jest wydruk potwierdzenie wysłania faksu, należy włączyć funkcję potwierdzania faksów.

---

### Wysyłanie standardowego faksu z panelu sterowania drukarki

1. Załaduj oryginał stroną zadrukowaną do góry do podajnika dokumentów lub stroną zadrukowaną w dół w prawym przednim rogu szyby skanera.
2. Na wyświetlaczu panelu sterowania drukarki dotknij opcji **Faks**.
3. Dotknij opcji **Wyślij teraz**.
4. Wpisz numer faksu z klawiatury.

---

 **WSKAZÓWKA:** Aby dodać pauzę podczas wprowadzania numeru faksu, dotykaj przycisku \*, aż na wyświetlaczu pojawi się łącznik (-).

---

5. Dotknij **Monochromatyczne** lub **W kolorze**.

Jeśli drukarka wykryje oryginał załadowany do podajnika dokumentów, dokument zostanie wysłany pod wprowadzony numer.

---

 **WSKAZÓWKA:** Jeśli odbiorca zgłasza problemy z jakością faksu, spróbuj zmienić rozdzielczość lub kontrast faksu.

---

## Wysyłanie standardowego faksu z komputera

Możesz wysłać dokument faksem bezpośrednio z komputera, nie drukując go.

Aby użyć tej funkcji, upewnij się, że na komputerze zainstalowano oprogramowanie drukarki HP, drukarka jest podłączona do działającej linii telefonicznej, a funkcja faksu została skonfigurowana i działa prawidłowo.



## Wysyłanie standardowego faksu z komputera (Windows)

1. Otwórz w komputerze dokument, który chcesz przefaksować.
2. W menu **Plik** w używanej aplikacji kliknij opcję **Drukuj**.
3. Z listy **Nazwa** wybierz drukarkę, której nazwa zawiera słowo „**faks**”.
4. Aby zmienić ustawienia (takie jak wybór wysyłania faksu w czerni lub w kolorze), kliknij przycisk otwierający okno dialogowe **Właściwości**. W zależności od programu przycisk ten może nazywać się **Właściwości**, **Opcje**, **Ustawienia drukarki**, **Drukarka** lub **Preferencje**.
5. Po zmianie ustawień kliknij **OK**.
6. Kliknij przycisk **Drukuj** lub **OK**.
7. Wprowadź numer faksu oraz inne informacje o odbiorcy, zmień inne ustawienia faksu, a następnie kliknij opcję **Wyślij faks**. Drukarka zacznie wybierać numer faksu i przesyłać dokument.

## Wysyłanie standardowego faksu z komputera (OS X)

1. Otwórz w komputerze dokument, który chcesz przefaksować.
2. W menu **Plik** używanej aplikacji kliknij opcję **Drukuj**.
3. Wybierz drukarkę, która ma w nazwie „**(Faks)**”.
4. Wprowadź numer faksu lub nazwę z listy kontaktów, dla której zapisano numer faksu.
5. Po zakończeniu wypełniania informacji dotyczących faksu kliknij opcję **Faksuj**.

## Wysyłanie faksu za pomocą telefonu

Faks można wysłać poprzez telefon. Pozwala to na przeprowadzenie rozmowy z danym odbiorcą przed wysłaniem faksu.

### Wysyłanie faksu za pomocą telefonu wewnętrznego

1. Załaduj oryginał stroną zadrukowaną do góry do podajnika dokumentów lub stroną zadrukowaną w dół w prawym przednim rogu szyby skanera.
2. Wybierz numer przy użyciu klawiatury telefonu podłączonego do drukarki.  
  
Jeśli odbiorca rozpocznie rozmowę, poinformuj go, że ma otrzymać faks po usłyszeniu sygnałów faksu. Jeśli połączenie odbierze faks, usłyszysz sygnał faksu od urządzenia faksowego odbiorcy.
3. Na wyświetlaczu panelu sterowania drukarki dotknij opcji **Faks**.
4. Dotknij opcji **Wysyłanie faksu**.
5. Gdy faks będzie gotowy do wysłania, dotknij **Monochromatyczne** lub **W kolorze**.

Podczas transmisji faksu linia telefoniczna pozostaje wyciszona. Aby porozmawiać później z odbiorcą, pozostań na linii do zakończenia transmisji faksu. W przypadku zakończenia rozmowy z odbiorcą możesz odwiesić słuchawkę zaraz po rozpoczęciu przesyłania faksu.

## Wysyłanie faksu przy użyciu funkcji monitorowania wybierania



Podczas wysyłania faksu za pomocą monitorowania wybierania przez głośniki drukarki słychać ton wybierania, dźwięki telefonu i inne dźwięki. Dzięki temu można odpowiadać na zgłoszenia podczas wybierania, a także kontrolować jego tempo.

 **WSKAZÓWKA:** Jeśli korzystasz z karty telefonicznej i nie wprowadzisz numeru PIN wystarczająco szybko, drukarka może rozpocząć wysyłanie tonów faksu zbyt wcześnie i spowodować, że numer PIN nie zostanie rozpoznany. W takim przypadku możesz utworzyć kontakt książki telefonicznej, aby zapisać numer PIN swojej karty telefonicznej. Więcej informacji znajdziesz w [Konfiguracja kontaktów książki telefonicznej na stronie 62](#).

 **UWAGA:** Upewnij się, że głośnik jest wyłączony, co pozwoli usłyszeć sygnał wybierania.

### Wysyłanie faksu z panelu sterowania drukarki z wykorzystaniem monitorowania wybierania

1. Załaduj oryginał stroną zadrukowaną do góry do podajnika dokumentów lub stroną zadrukowaną w dół w prawym przednim rogu szyby skanera.
2. Na wyświetlaczu panelu sterowania drukarki dotknij opcji **Faks**.
3. Dotknij opcji **Wyślij teraz**.
4. Dotknij opcji **Monochromatyczne** lub **W kolorze**.
5. Po usłyszeniu sygnału wybierania wprowadź numer za pomocą klawiatury na panelu sterowania drukarki.
6. Postępuj zgodnie z wyświetlanymi komunikatami.

 **WSKAZÓWKA:** Jeśli do wysłania faksu używasz karty telefonicznej, a numer PIN został zapisany jako kontakt książki telefonicznej, po wyświetleniu monitu o wprowadzenie numeru PIN dotknij opcji  (Książka telefoniczna), aby wybrać kontakt książki telefonicznej, pod którym zapisano numer PIN.

Faks zostanie wysłany, gdy urządzenie faksujące odbiorcy odpowie.

## Wysyłanie faksu z pamięci

Możesz zeskanować czarno-biały faks do pamięci i wysłać go z pamięci faksu. Funkcja ta jest przydatna, gdy numer faksu, który wybierasz, jest zajęty lub czasowo niedostępny. Drukarka skanuje oryginały do pamięci i wysyła je, gdy jest w stanie połączyć się z faksem odbiorcy. Gdy drukarka zeskanuje strony do pamięci, możesz od razu usunąć oryginały z podajnika dokumentów lub szyby skanera.

 **UWAGA:** Z pamięci można wysyłać tylko fakсы czarno-białe.

### Wysyłanie faksu z pamięci

1. Upewnij się, że włączono funkcję **Metoda skanowania i faksowania**.



- a. Na wyświetlaczu panelu sterowania drukarki dotknij opcji **Ustawienia**.
  - b. Dotknij opcji **Konfiguracja faksu**, a następnie opcji **Preferencje**.
  - c. Włącz funkcję **Metoda skanowania i faksowania**.
2. Załaduj oryginał stroną zadrukowaną do góry do podajnika dokumentów lub stroną zadrukowaną w dół w prawym przednim rogu szyby skanera.
  3. Na wyświetlaczu panelu sterowania drukarki dotknij opcji **Faks**.
  4. Dotknij opcji **Wyślij teraz**.
  5. Wprowadź numer faksu za pomocą klawiatury, dotknij opcji  (Książka telefoniczna) , aby wybrać kontakt książki telefonicznej lub poprzednio wybierany lub odebrany numer.
  6. Dotknij opcji **Monochromatyczne**.

Drukarka wysyła faks, kiedy faks odbiorcy jest dostępny.

## Nadawanie faksu do wielu odbiorców

Faksy można wysyłać do wielu odbiorców po utworzeniu kontaktu grupowego książki telefonicznej składającego się z dwóch lub więcej pojedynczych odbiorców.

### Wysyłanie faksu do wielu odbiorców za pomocą grupy książki telefonicznej

1. Załaduj oryginał stroną zadrukowaną do góry do podajnika dokumentów lub stroną zadrukowaną w dół w prawym przednim rogu szyby skanera.
2. Na wyświetlaczu panelu sterowania drukarki dotknij opcji **Faks**.
3. Dotknij opcji **Wyślij teraz**.
4. Dotknij opcji  (Książka telefoniczna).
5. Dotknij opcji  (**Kontakt grupowy książki telefonicznej**).
6. Dotknij nazwy kontaktu grupowego książki telefonicznej.
7. Dotknij opcji **Wysyłanie faksu**.

Jeśli drukarka wykryje oryginał załadowany do podajnika dokumentów, dokument zostanie wysłany pod każdy numer należący do kontaktu grupowego książki telefonicznej.

---

 **WSKAZÓWKA:** Jeśli odbiorca zgłasza problemy z jakością faksu, spróbuj zmienić rozdzielczość lub kontrast faksu.

---

## Wysyłanie faksu w trybie korekcji błędów

**Tryb korekcji błędów** (ECM) zapobiega utracie danych spowodowanych przez złej jakości linię telefoniczną poprzez wykrywanie błędów występujących w trakcie transmisji i automatycznego żądania ponownego przesłania błędnej części. Opłaty telefoniczne nie ulegają zmianie, a nawet mogą być zmniejszone w przypadku dobrej jakości linii. W przypadku linii niskiej jakości, ECM zwiększa czas wysyłania i opłaty za połączenie, ale wysyła dane w sposób bardziej niezawodny. Domyślnie ustawiona jest opcja **Włącz**. Wyłącz ESM tylko wtedy, gdy w znaczący sposób zwiększa koszty połączeń, a możesz zaakceptować gorszą jakość w zamian za niższe opłaty.

Jeśli tryb ECM zostanie wyłączony:

- Zmieni się jakość i szybkość transmisji faksów odbieranych i wysyłanych.
- Ustawienie **Szybkość faksu** jest automatycznie ustawiane na **Średniej długości**.
- Nie będzie można wysyłać ani odbierać faksów w kolorze.

#### Zmiana ustawienia ECM za pomocą panelu sterowania

1. Na wyświetlaczu panelu sterowania drukarki dotknij opcji **Ustawienia**.
2. Dotknij opcji **Konfiguracja faksu**.
3. Dotknij opcji **Preferencje**.
4. Przewiń do pozycji **Tryb korekcji błędów** i dotknij, aby włączyć lub wyłączyć funkcję.

## Odbieranie faksu

Możesz odbierać fakсы automatycznie lub ręcznie. Jeśli wyłączysz opcję **Odbieranie automatyczne**, musisz odbierać fakсы ręcznie. Jeśli włączysz opcję **Odbieranie automatyczne** (ustawienie domyślne), drukarka automatycznie odbierze przychodzące połączenia i odbierze fakсы po liczbie dzwonek ustalonej przez ustawienie **Dzwon. do odebr.** (Domyślnym ustawieniem **Dzwon. do odebr.** jest pięć dzwonek.)

Jeśli odbierzesz faks formatu Legal lub większego, a drukarka nie jest ustawiona do używania papieru tego rozmiaru, drukarka zmniejszy faks, aby pasował do załadowanego papieru. Jeśli wyłączysz funkcję **Automatyczne zmniejszanie**, drukarka wydrukuje faks na dwóch stronach.

 **UWAGA:** Jeśli kopiujesz dokument w trakcie odbierania faksu, faks zostanie zachowany w pamięci drukarki do czasu zakończenia kopiowania.

- [Ręczne odbieranie faksu](#)
- [Ustawianie rezerwowego odbioru faksów](#)
- [Ponowne drukowanie otrzymanych faksów z pamięci](#)
- [Przekierowywanie faksów na inny numer](#)
- [Ustawianie funkcji automatycznego zmniejszania dla faksów przychodzących](#)
- [Blokowanie niechcianych numerów faksów](#)
- [Odbieranie faksów za pomocą funkcji Faks cyfrowy HP](#)

## Ręczne odbieranie faksu

Prowadząc rozmowę przez telefon, można jednocześnie odebrać faks przesłany przez rozmówcę. Możesz podnieść słuchawkę, aby rozmawiać, lub posłuchać dźwięków faksu.

Fakсы można odbierać ręcznie za pomocą telefonu podłączonego bezpośrednio do drukarki (przez port 2-EXT).

### Ręczne odbieranie faksu

1. Upewnij się, że drukarka jest włączona, a w podajniku głównym został umieszczony papier.
2. Usuń wszystkie oryginały z podajnika dokumentów.
3. Ustaw dużą liczbę w opcji **Dzwon. do odebr.**, aby umożliwić odebranie połączenia przychodzącego, zanim zrobi to drukarka. Możesz także wyłączyć ustawienie **Odbieranie automatyczne**, by drukarka nie odbierała automatycznie połączeń przychodzących.
4. Jeśli prowadzisz rozmowę z nadawcą, poleć mu, aby nacisnął **Start** na swoim urządzeniu faksującym.
5. Po usłyszeniu tonów emitowanych przez faks nadający wykonaj następujące czynności:
  - a. Na wyświetlaczu panelu sterowania drukarki dotknij opcji **Faks**, dotknij opcji **Wysyłanie i odbieranie**, a następnie dotknij opcji **Odbierz teraz**.
  - b. Gdy drukarka zacznie odbierać faks, możesz odłożyć słuchawkę lub pozostać na linii. Podczas transmisji faksu nie ma sygnału w słuchawce.

## Ustawianie rezerwowego odbioru faksów

W zależności od preferencji i wymagań bezpieczeństwa możesz wybrać zachowanie w drukarce wszystkich odebranych faksów, tylko faksów odebranych, gdy wystąpił błąd, lub żadnych.

### Ustawianie rezerwowego odbioru faksów za pomocą panelu sterowania drukarki

1. Na wyświetlaczu panelu sterowania drukarki dotknij opcji **Ustawienia**.
2. Dotknij opcji **Konfiguracja faksu**.
3. Dotknij opcji **Preferencje**.
4. Dotknij opcji **Pamięć odebranych faksów**.
5. Dotknij wymaganego ustawienia.

<b>Włącz</b>	Ustawienie domyślne. Jeśli opcja <b>Rezerwowy odbiór faksów</b> ma wartość <b>Włącz</b> , drukarka zachowuje wszystkie odebrane fakсы w pamięci. Umożliwia to ponowne wydrukowanie do 30 ostatnio drukowanych faksów, jeśli wciąż znajdują się w pamięci.  <b>UWAGA:</b> Gdy brakuje pamięci drukarki, nadpisuje ona najstarsze, wydrukowane fakсы po odebraniu nowych faksów. Jeśli pamięć jest zapełniona nie wydrukowanymi faksami, drukarka przestaje odbierać połączenia.  <b>UWAGA:</b> W przypadku otrzymania zbyt dużego faksu, na przykład szczegółowego, kolorowego zdjęcia, nie będzie możliwe jego przechowanie z powodu ograniczeń pamięci.
<b>Tylko przy błędzie</b>	Powoduje, że drukarka przechowuje fakсы w pamięci tylko wtedy, gdy wystąpi błąd uniemożliwiający drukarce wydrukowanie faksów (np. w drukarce skończył się papier). Drukarka zbiera odebrane fakсы w pamięci do czasu, gdy dostępna jest pamięć (jeśli pamięć jest zapełniona, drukarka przestaje odbierać połączenia). Gdy błąd zostanie rozwiązany, fakсы przechowywane w pamięci zostaną automatycznie wydrukowane i usunięte z pamięci.
<b>Wył.</b>	Fakсы nigdy nie są przechowywane w pamięci. Na przykład, chcesz wyłączyć <b>Rezerwowy odbiór faksów</b> ze względów bezpieczeństwa. Jeśli wystąpi błąd uniemożliwiający drukarce drukowanie (np. gdy skończy się papier), drukarka przestanie odbierać połączenia.

## Ponowne drukowanie otrzymanych faksów z pamięci

Otrzymane fakсы, których nie wydrukowano, są przechowywane w pamięci.

 **UWAGA:** Gdy pamięć się zapełni, drukarka nie może otrzymywać nowych faksów do czasu wydrukowania lub usunięcia faksów zapisanych w pamięci. Fakсы znajdujące się w pamięci można także usuwać na przykład ze względów bezpieczeństwa lub w celu zachowania poufności.

Zależnie od rozmiaru faksów w pamięci, możesz ponownie wydrukować do 30 ostatnio drukowanych faksów, jeśli nadal znajdują się w pamięci. Konieczność taka może zaistnieć na przykład w przypadku utraty pierwotnych faksów.

### Ponowne drukowanie faksów z pamięci za pomocą panelu sterowania drukarki

1. Załaduj papier do głównego zasobnika papieru.
2. Na wyświetlaczu panelu sterowania drukarki dotknij opcji **Faks**.

3. Dotknij opcji **Drukuj ponownie**.

Faksy są drukowane w kolejności odwrotnej niż ta, w jakiej zostały odebrane, np. ostatni odebrany faks jest drukowany jako pierwszy itd.

4. Jeśli chcesz zatrzymać ponowne drukowanie faksów z pamięci, dotknij przycisku (Anuluj).

## Przekierowywanie faksów na inny numer

Możesz tak skonfigurować drukarkę, by przekazywała fakсы pod inny numer. Wszystkie fakсы są przekazywane jako czarno-białe, niezależnie od tego, w jakiej formie zostały przysłane.

Firma HP zaleca sprawdzenie działania numeru, pod który będą przekazywane fakсы. Należy wysłać testowy faks, aby upewnić się, że urządzenie faksujące może odbierać przekazywane fakсы.

### Konfiguracja przekierowania faksów na panelu sterowania drukarki

1. Na wyświetlaczu panelu sterowania drukarki dotknij opcji **Ustawienia**.
2. Dotknij opcji **Konfiguracja faksu**.
3. Dotknij opcji **Preferencje**.
4. Dotknij **Przekaz. faksu**.
5. Dotknij **Wł. (Drukuj i przekaz)**, aby wydrukować i przekazać fakсы, lub wybierz **Wł. (Przekaz)**, aby przekazać faks.



**UWAGA:** Jeśli drukarka nie może przekazać faksu do docelowego urządzenia (np. jest ono wyłączone), wydrukuje faks. Jeśli ustawisz drukarkę, by drukowała raporty z błędów dla odebranych faksów, zostanie wydrukowany raport.

6. Po monicie wprowadź numer urządzenia faksującego, które ma odbierać przekazywane fakсы, a następnie dotknij **Gotowe**. Wprowadź wymagane informacje dla każdego z następujących monitów: data rozpoczęcia, data zakończenia i czas zakończenia.
7. Przekazywanie faksu jest włączone. Dotknij **OK**, aby zatwierdzić wybór.

Jeśli drukarka utraci zasilanie, gdy przekazywanie faksu jest włączone, ustawienie Przekazywanie faksu i numer telefonu są zapisywane. Gdy zasilanie drukarki zostanie przywrócone, ustawienie przekierowywania faksu nadal ma wartość **Włącz**.



**UWAGA:** Możesz anulować przekierowywanie faksu, wybierając **Wył.** z menu **Przekierowanie faksu**

## Ustawianie funkcji automatycznego zmniejszania dla faksów przychodzących

Ustawienie **Automatyczne zmniejszanie** określa sposób działania drukarki w przypadku odebrania faksu o wymiarach przekraczających rozmiar załadowanego papieru. Ustawienie to jest włączone domyślnie, tak więc obraz faksu przychodzącego zostanie zmniejszony, aby w miarę możliwości zmieścił się na jednej stronie. Jeśli ustawienie to jest wyłączone, informacje niemieszczące się na pierwszej stronie, zostaną wydrukowane na drugiej. Opcja **Automatyczne zmniejszanie** jest przydatna, gdy odbierany jest faks o rozmiarze Legal, podczas gdy w podajniku głównym znajduje się papier o rozmiarze Letter.

## Ustawianie funkcji automatycznego zmniejszania za pomocą panelu sterowania drukarki

1. Na wyświetlaczu panelu sterowania drukarki dotknij opcji **Ustawienia**.
2. Dotknij opcji **Konfiguracja faksu**.
3. Dotknij opcji **Preferencje**.
4. Dotknij opcji **Automatyczne zmniejszanie**, aby włączyć lub wyłączyć.

## Blokowanie niechcianych numerów faksów

Jeśli korzystasz z usługi identyfikacji dzwoniących oferowanej przez operatora telefonicznego, możesz zablokować określone numery faksu, aby drukarka nie odbierała faksów przesyłanych z tych numerów. Gdy zostanie odebrane faksowe połączenie przychodzące, drukarka porówna numer z listą niepożądanych numerów faksu, by sprawdzić, czy połączenie ma zostać zablokowane. Jeśli numer odpowiada numerowi na liście zablokowanych faksów, faks nie zostanie odebrany. (Maksymalna liczba numerów faksu, które można zablokować, zależy od modelu).

---

 **UWAGA:** Funkcja ta nie jest dostępna we wszystkich krajach/regionach. Jeśli nie jest dostępna w danym kraju/regionie, opcja **Blokada niechcianych faksów** nie będzie widoczna w menu **Preferencje**.

 **UWAGA:** Jeśli do listy Identyfikator dzwoniącego nie dodano żadnych numerów, zakłada się, że użytkownik nie subskrybuje usługi identyfikacji dzwoniącego.

---

Można blokować określone numery faksów, dodając je do listy numerów blokowanych, odblokować te numery, usuwając je z listy, oraz wydrukować listę blokowanych numerów faksów.

## Dodawanie numeru do listy niechcianych faksów

1. Na wyświetlaczu panelu sterowania drukarki dotknij opcji **Ustawienia**.
2. Dotknij opcji **Konfiguracja faksu**.
3. Dotknij opcji **Preferencje**.
4. Dotknij przycisku **Blokada niechcianych faksów**.
5. Dotknij znaku + (plus).
6. Wykonaj jedną z następujących czynności:
  - Aby wybrać numer faksu do zablokowania z listy historii połączeń, dotknij opcji  (Historia połączeń odebranych).
  - Po ręcznym wprowadzeniu numeru faksu do zablokowania dotknij opcji **Dodaj**.

---

 **UWAGA:** Wprowadź numer w takiej postaci, w jakiej pojawia się on na wyświetlaczu panelu sterowania, a nie w nagłówku odebranego faksu, ponieważ numery te mogą się różnić.

---

## Usuwanie numerów z listy numerów blokowanych

Jeśli numer nie ma już być blokowany, można go usunąć z listy numerów blokowanych.

1. Na wyświetlaczu panelu sterowania drukarki dotknij opcji **Ustawienia**.
2. Dotknij opcji **Konfiguracja faksu**.
3. Dotknij opcji **Preferencje**.



4. Dotknij przycisku **Blokada niechcianych faksów**.
5. Dotknij numeru, który chcesz usunąć, a następnie dotknij opcji **Usuń**.

### Drukowanie listy numerów blokowanych

1. Na wyświetlaczu panelu sterowania drukarki dotknij opcji **Ustawienia**.
2. Dotknij opcji **Konfiguracja faksu**, a następnie opcji **Raporty**.
3. Dotknij opcji **Drukowanie raportów faksu**.
4. Dotknij opcji **Raport nt. zablokowanych faksów**.
5. Dotknij opcję **Drukuj**, aby rozpocząć drukowanie.

## Odbieranie faksów za pomocą funkcji Faks cyfrowy HP

Możesz użyć funkcji Faks cyfrowy HP w celu automatycznego odbierania faksów i zapisywania ich bezpośrednio w komputerze. Powoduje to oszczędność papieru i tuszu.

Odebrane fakсы są zapisywane w plikach TIFF (Tagged Image File Format) lub PDF (Portable Document Format).

Nazwy plików są tworzone według następującego schematu: XXXX\_YYYYYYYY\_ZZZZZZ.tif, gdzie X oznacza dane nadawcy, Y datę, a Z godzinę odebrania faksu.



---

**UWAGA:** Funkcja faksowania do komputera obsługuje tylko fakсы czarno-białe. Fakсы kolorowe zostaną wydrukowane.

---

- [Wymagania funkcji Faks cyfrowy HP](#)
- [Włączanie funkcji Faks cyfrowy HP](#)
- [Modyfikowanie ustawień funkcji Faks cyfrowy HP](#)

### Wymagania funkcji Faks cyfrowy HP

- Folder docelowy na komputerze musi być cały czas dostępny. Komputer docelowy nie może znajdować się w stanie uśpienia. Fakсы nie zostaną zapisane w uśpionym lub zahibernowanym komputerze.
- Papier musi być załadowany do podajnika wejściowego.

### Włączanie funkcji Faks cyfrowy HP

#### Konfigurowanie funkcji Faks cyfrowy HP (Windows)

1. Otwórz Oprogramowanie drukarki HP. Aby uzyskać więcej informacji, zob. [Otwieranie oprogramowania drukarki HP \(Windows\) na stronie 17](#).
2. Kliknij opcję **Zadania urządzenia** i kliknij opcję **Kreator konfiguracji faksu cyfrowego**.
3. Postępuj zgodnie z instrukcjami wyświetlanymi na ekranie.

## Konfigurowanie funkcji Faks cyfrowy HP (OS X)

1. Otwórz program HP Utility.

HP Utility znajduje się w folderze **Hewlett-Packard** w folderze **Aplikacje** na najwyższym poziomie drzewa dla danego dysku twardego.

2. Wybierz drukarkę.
3. Kliknij **Archiwum faksów cyfrowych** w sekcji Ustawienia faksu.

## Modyfikowanie ustawień funkcji Faks cyfrowy HP

Funkcję Faks cyfrowy HP oraz drukowanie faksów można wyłączyć za pomocą panelu sterowania drukarki.

### Modyfikowanie ustawień na panelu sterowania drukarki

1. Na wyświetlaczu panelu sterowania drukarki dotknij opcji **Ustawienia**.
2. Dotknij opcji **Konfiguracja faksu**.
3. Dotknij opcji **Preferencje**, a następnie dotknij opcji **Faks cyfrowy HP**.
4. Wybierz ustawienia, które chcesz zmienić. Można zmienić następujące ustawienia:
  - **Drukowanie faksu:** Wybierz tę opcję w celu drukowania faksów po ich odebraniu. Jeśli wyłączysz drukowanie, fakсы kolorowe nadal będą drukowane.
  - **Wyłączanie funkcji Faks cyfrowy HP:** Wybranie tej opcji spowoduje wyłączenie funkcji Faks cyfrowy HP.



---

**UWAGA:** Aby włączyć funkcję Faks cyfrowy HP, skorzystaj z oprogramowania drukarki HP w komputerze.

---

### Modyfikowanie ustawień w oprogramowaniu drukarki HP (Windows)

1. Otwórz Oprogramowanie drukarki HP. Aby uzyskać więcej informacji, zob. [Otwieranie oprogramowania drukarki HP \(Windows\) na stronie 17](#).
2. Kliknij opcję **Zadania urzędzenia** i kliknij opcję **Kreator konfiguracji faksu cyfrowego**.
3. Postępuj zgodnie z instrukcjami wyświetlanymi na ekranie.

### Modyfikowanie ustawień w oprogramowaniu drukarki HP (OS X)

1. Otwórz program HP Utility.

HP Utility znajduje się w folderze **Hewlett-Packard** w folderze **Aplikacje** na najwyższym poziomie drzewa dla danego dysku twardego.

2. Wybierz drukarkę.
3. Kliknij **Archiwum faksów cyfrowych** w sekcji Ustawienia faksu.

## Wyłączanie funkcji Faks cyfrowy HP

1. Na wyświetlaczu panelu sterowania drukarki dotknij opcji **Ustawienia**.
2. Dotknij opcji **Konfiguracja faksu**.

3. Dotknij opcji **Preferencje**, a następnie dotknij opcji **Faks cyfrowy HP**.
4. Dotknij opcji **Wyłączanie funkcji Faks cyfrowy HP**.
5. Dotknij opcji **Tak**.

# Konfiguracja kontaktów książki telefonicznej

Często używane numery faksów można konfigurować jako kontakty książki telefonicznej. Dzięki temu będzie można je szybko wybierać za pomocą panelu sterowania drukarki.



 **WSKAZÓWKA:** Poza tworzeniem kontaktów książki telefonicznej oraz zarządzania nimi z panelu sterowania drukarki możesz też używać narzędzi dostępnych na komputerze, takich jak oprogramowanie HP dołączone do drukarki czy wbudowany serwer WWW (EWS) drukarki. Więcej informacji znajdziesz w [Zaawansowane narzędzia zarządzania drukarką \(drukarki sieciowe\) na stronie 95](#).

- [Konfiguracja i zmiana kontaktów książki telefonicznej](#)
- [Konfiguracja i zmiana kontaktów grupowych książki telefonicznej](#)
- [Usuwanie kontaktów książki telefonicznej](#)
- [Drukowanie listy kontaktów książki telefonicznej](#)

## Konfiguracja i zmiana kontaktów książki telefonicznej

Numery faksów można zapisywać jako kontakty książki telefonicznej.



### Konfigurowanie kontaktów książki telefonicznej

1. Na wyświetlaczu panelu sterowania drukarki dotknij opcji **Faks**.
2. Dotknij opcji **Wyślij teraz**.
3. Dotknij opcji  (Książka telefoniczna).
4. Dotknij opcji  (**Kontakt książki telefonicznej**).
5. Dotknij znaku **+** (**plus**), aby dodać kontakt.
6. Dotknij opcji **Nazwa**, a następnie wpisz nazwę kontaktu książki telefonicznej i dotknij opcji **Gotowe**.
7. Dotknij opcji **Numer faksu**, a następnie wpisz numer faksu kontaktu książki telefonicznej i dotknij opcji **Gotowe**.

 **UWAGA:** Pamiętaj, aby wprowadzić wszystkie pauzy i inne wymagane numery, takie jak kod obszaru lub kod dostępu w przypadku numerów zewnętrznych znajdujących się za systemem PBX (zwykle 9 lub 0) albo numer kierunkowy.

8. Dotknij opcji **Dodaj**.

### Zmiana kontaktów książki telefonicznej

1. Na wyświetlaczu panelu sterowania drukarki dotknij opcji **Faks**.
2. Dotknij opcji **Wyślij teraz**.
3. Dotknij opcji  (Książka telefoniczna).
4. Dotknij opcji  (**Kontakt książki telefonicznej**).
5. Dotknij opcji  (**Edycja**), aby edytować kontakt.

- Dotknij kontaktu książki telefonicznej, który chcesz edytować.
- Dotknij opcji **Nazwa**, a następnie edytuj nazwę kontaktu książki telefonicznej i dotknij opcji **Gotowe**.
- Dotknij opcji **Numer faksu**, a następnie edytuj numer faksu kontaktu książki telefonicznej i dotknij opcji **Gotowe**.

---

 **UWAGA:** Pamiętaj, aby wprowadzić wszystkie pauzy i inne wymagane numery, takie jak kod obszaru lub kod dostępu w przypadku numerów zewnętrznych znajdujących się za systemem PBX (zwykle 9 lub 0) albo numer kierunkowy.

---

- Dotknij opcji **Gotowe**.

## Konfiguracja i zmiana kontaktów grupowych książki telefonicznej



Grupy numerów faksów można zapisywać jako kontakty grupowe książki telefonicznej.

### Konfigurowanie kontaktów grupowych książki telefonicznej



---

 **UWAGA:** Przed utworzeniem kontaktu grupowego książki telefonicznej konieczne jest utworzenie co najmniej jednego pojedynczego kontaktu.

---

- Na wyświetlaczu panelu sterowania drukarki dotknij opcji **Faks**.
- Dotknij opcji **Wyślij teraz**.
- Dotknij opcji  (Książka telefoniczna).
- Dotknij opcji  (**Kontakt grupowy książki telefonicznej**).
- Dotknij znaku **+** (**plus**), aby dodać grupę.
- Dotknij opcji **Nazwa**, a następnie wpisz nazwę grupy i dotknij opcji **Gotowe**.
- Dotknij opcji **Liczba członków**, wybierz kontakty książki telefonicznej, które chcesz dodać do grupy, a następnie dotknij opcji **Wybierz**.
- Dotknij opcji **Utwórz**.



### Zmiana kontaktów grupowych książki telefonicznej

- Na wyświetlaczu panelu sterowania drukarki dotknij opcji **Faks**.
- Dotknij opcji **Wyślij teraz**.
- Dotknij opcji  (Książka telefoniczna).
- Dotknij opcji  (**Kontakt grupowy książki telefonicznej**).
- Dotknij opcji  (**Edycja**), aby edytować grupę.
- Dotknij kontaktu grupowego książki telefonicznej, który chcesz edytować.
- Dotknij opcji **Nazwa**, a następnie edytuj nazwę kontaktu grupowego książki telefonicznej i dotknij opcji **Gotowe**.
- Dotknij opcji **Liczba członków**.

9. Usuń zaznaczenie kontaktów książki telefonicznej, które chcesz usunąć z tej grupy, lub dotknij znaku **+** (**plus**), aby dodać kontakt do grupy.
10. Dotknij opcji **Gotowe**.

## Usuwanie kontaktów książki telefonicznej

Kontakty i kontakty grupowe książki telefonicznej można usuwać.

1. Na wyświetlaczu panelu sterowania drukarki dotknij opcji **Faks**.
2. Dotknij opcji **Wyślij teraz**.
3. Dotknij opcji  (Książka telefoniczna).
4. Dotknij opcji  (**Kontakt książki telefonicznej**).
5. Dotknij opcji  (**Edycja**).
6. Dotknij nazwy kontaktu książki telefonicznej, który chcesz usunąć.
7. Dotknij opcji **Usuń**.
8. Dotknij **Tak**, aby zatwierdzić wybór.

## Drukowanie listy kontaktów książki telefonicznej

Listę kontaktów książki telefonicznej można wydrukować.

1. Załaduj papier do głównego zasobnika papieru.
2. Na panelu sterowania drukarki dotknij opcji **Ustawienia**.
3. Dotknij opcji **Konfiguracja faksu**, a następnie opcji **Raporty**.
4. Dotknij opcji **Drukuj książkę telefoniczną**.

# Zmiana ustawień faksowania

Po wykonaniu procedur z podręcznej instrukcji obsługi dołączonej do drukarki, wykonaj poniższe instrukcje, by zmienić początkowe ustawienia lub skonfigurować inne opcje faksowania.

- [Konfigurowanie nagłówka faksu](#)
- [Ustawienie trybu odbierania \(automatyczne odbieranie\)](#)
- [Ustawianie liczby dzwonków przed odebraniem](#)
- [Zmiana wzorca dzwonienia na dzwonienie dystynktywne](#)
- [Ustawianie rodzaju wybierania numerów](#)
- [Ustawianie opcji ponownego wybierania numeru](#)
- [Ustawianie prędkości transmisji faksu](#)
- [Ustawianie głośności faksu](#)

## Konfigurowanie nagłówka faksu

Nagłówek faksu zawiera nazwisko i numer faksu na górze każdego wysłanego faksu. Firma HP zaleca ustawienie nagłówka faksu za pomocą oprogramowania HP dostarczonego wraz z drukarką. Możesz skonfigurować nagłówek faksu z panelu sterowania drukarki, zgodnie z opisem.



**UWAGA:** W niektórych krajach/regionach nagłówek faksu jest wymagany przez prawo.

### Konfiguracja lub zmiana nagłówka faksu

1. Na wyświetlaczu panelu sterowania drukarki dotknij opcji **Ustawienia**.
2. Dotknij opcji **Konfiguracja faksu**, a następnie opcji **Preferencje**.
3. Dotknij **Nagłówek faksu**.
4. Wprowadź nazwisko lub nazwę firmy, a następnie dotknij **Gotowe**.
5. Wprowadź numer faksu, a następnie dotknij **Gotowe**.

## Ustawienie trybu odbierania (automatyczne odbieranie)

Tryb odbierania określa, czy drukarka odbiera połączenia przychodzące.

- Aby drukarka odpowiadała na fakсы automatycznie, włącz ustawienie . Drukarka odpowiada na wszystkie przychodzące połączenia i fakсы. **Odbieranie automatyczne**
- Aby odbierać fakсы ręcznie, wyłącz opcję . Aby drukarka odbierała fakсы, musisz odbierać przychodzące połączenia faksowe osobiście. **Odbieranie automatyczne**

### Ustawianie trybu odbierania

1. Na wyświetlaczu panelu sterowania drukarki dotknij opcji **Ustawienia**.
2. Dotknij opcji **Konfiguracja faksu**, a następnie opcji **Preferencje**.
3. Dotknij opcji **Odbieranie automatyczne**, aby ją włączyć lub wyłączyć.

Dostęp do tej funkcji można także uzyskać, dotykając ikony  (**Stan faksu**) na ekranie głównym.

## Ustawianie liczby dzwonek przed odebraniem

Po włączeniu opcji **Odbieranie automatyczne** można określić liczbę dzwonek, po których urządzenie automatycznie odbierze połączenie przychodzące.

Opcja **Dzwon. do odebr.** jest ważna, jeżeli na tej samej linii co drukarka znajduje się automatyczna sekretarka, ponieważ powinna ona odbierać połączenie przed drukarką. Liczba dzwonek przed odebraniem dla drukarki powinna być większa niż liczba dzwonek przed odebraniem ustawiona dla sekretarki automatycznej.

Na przykład można ustawić liczbę dzwonek dla automatycznej sekretarki na niską wartość, a dla drukarki na maksymalną. (Maksymalna liczba dzwonek zależy od kraju/regionu.) Przy tym ustawieniu automatyczna sekretarka odpowiada na połączenie, a drukarka monitoruje linię. Jeśli drukarka wykryje sygnał faksu, odbierze faks. Jeśli dane połączenie jest połączeniem głosowym, automatyczna sekretarka nagra wiadomość głosową.

### Ustawianie liczby dzwonek przed odebraniem

1. Na wyświetlaczu panelu sterowania drukarki dotknij opcji **Ustawienia**.
2. Dotknij opcji **Konfiguracja faksu**, a następnie opcji **Preferencje**.
3. Dotknij przycisku **Dzwon. do odebr.**
4. Dotknij liczby dzwonek.
5. Dotknij przycisku **Gotowe**, aby zaakceptować ustawienie.

## Zmiana wzorca dzwonienia na dzwonienie dystynktywne

Wielu operatorów telekomunikacyjnych oferuje usługę dzwonienia dystynktywnego, umożliwiającą korzystanie na jednej linii telefonicznej z kilku numerów telefonu. Po wykupieniu tej usługi każdy numer ma przypisany inny wzorec dzwonienia. Można tak skonfigurować drukarkę, aby odbierała połączenia przychodzące z wybranym wzorcem dzwonka.

Podłączając drukarkę do linii z funkcją dzwonienia dystynktywnego, operator sieci telefonicznej musi przypisać osobne wzorce dzwonka do rozmów i do faksów. Firma HP zaleca korzystanie z dzwonek podwójnych lub potrójnych dla numeru faksu. Gdy drukarka wykryje określony wzorec dzwonka, odpowiada na połączenie i odbiera faks.

 **WSKAZÓWKA:** Do ustawienia dzwonienia dystynktywnego można też użyć funkcji wykrywania wzorca dzwonienia na panelu sterowania drukarki. Dzięki tej funkcji drukarka rozpoznaje i nagrywa wzorec dzwonienia połączenia przychodzącego i na jego podstawie automatycznie określa dystynktywny wzorec dzwonienia przypisany przez operatora telefonicznego do połączeń faksowych.

Jeśli ta usługa jest niedostępna, zastosuj domyślny wzorec dzwonienia, czyli opcję **Wszystkie dzwonki**.

 **UWAGA:** Drukarka nie może odbierać faksów, kiedy słuchawka głównego telefonu jest podniesiona.



## Zmiana wzorca dzwonienia na dzwonienie dystynktywne

1. Sprawdź, czy drukarka została ustawiona tak, aby odbierała fakсы automatycznie.
2. Na wyświetlaczu panelu sterowania drukarki dotknij opcji **Ustawienia**.
3. Dotknij opcji **Konfiguracja faksu**, a następnie wybierz opcję **Preferencje**.
4. Dotknij przycisku **Dzwonienie dystynktywne**.
5. Pojawi się komunikat z informacją, że nie należy zmieniać tego ustawienia, o ile nie korzystasz z kilku numerów na tej samej linii telefonicznej. Dotknij **Port USB z przodu drukarki — oprogramowanie drukarki zainstalowane**, aby kontynuować.
6. Wykonaj jedną z następujących czynności:
  - Dotknij wzorca dzwonienia przypisanego przez operatora telefonicznego do połączeń faksowych.
  - Dotknij **Wykr.wzoru dzwonka**, a następnie wykonaj instrukcje wyświetlane na panelu sterowania drukarki.

---

 **UWAGA:** Jeśli funkcja Wykrywanie wzorca dzwonienia nie może wykryć wzorca lub jeśli użytkownik anuluje wykrywanie przed zakończeniem, wzorzec dzwonienia zostanie automatycznie ustawiony na domyślny, czyli **Wszystkie dzwonki**.

 **UWAGA:** Jeśli korzystasz z systemu telefonicznego PBX, który ma odmienne wzorce dzwonienia dla wewnętrznych i zewnętrznych połączeń, musisz wybrać numer faksu z numeru zewnętrznego.

---

## Ustawianie rodzaju wybierania numerów

Poniższa procedura umożliwi przestawienie urządzenia na tonowy lub impulsowy tryb wybierania. Fabrycznie jest ustawione wybieranie **Tonowe**. Nie zmieniaj tego ustawienia, o ile nie wiesz, że dla danej linii telefonicznej nie obsługuje wybierania tonowego.

---

 **UWAGA:** Opcja wybierania impulsowego nie jest dostępna we wszystkich krajach/regionach.

---

### Ustawianie rodzaju wybierania numerów

1. Na wyświetlaczu panelu sterowania drukarki dotknij opcji **Ustawienia**.
2. Dotknij opcji **Konfiguracja faksu**, a następnie opcji **Preferencje**.
3. Dotknij opcji **Typ wybierania**.
4. Dotknij, by wybrać **Wybieranie tonowe** lub **Wybierane impulsowe**.

## Ustawianie opcji ponownego wybierania numeru

Jeśli drukarka nie może wysłać faksu, gdyż faks odbiorcy nie odpowiada lub jest zajęty, podejmie ona próby ponownego wyboru numeru zgodnie z opcjami ponownego wybierania. Opcje te można włączyć i wyłączyć za pomocą następującej procedury.

- **Ponowne wybieranie przy zajętości:** Jeśli opcja ta jest włączona, drukarka automatycznie ponownie wybierze numer, jeśli otrzyma sygnał zajętości. Domyślne ustawienie to **Włącz**.
- **Nie odebrano - ponów wybieranie:** Jeśli ta opcja jest włączona, drukarka ponownie wybierze numer, jeśli urządzenie odbiorcy nie odbierze połączenia. Domyślne ustawienie to **Wył.**
- **Ponowne wybieranie po problemie z połączeniem:** Włączenie tej opcji powoduje automatyczne ponowne wybieranie numeru przez drukarkę w przypadku wystąpienia problemu z nawiązaniem połączenia z faksem odbiorcy. Opcja ta działa tylko dla faksów wysyłanych z pamięci. Domyślne ustawienie to **Włącz**.

### Ustawianie opcji ponownego wybierania numerów

1. Na wyświetlaczu panelu sterowania drukarki dotknij opcji **Ustawienia**.
2. Dotknij opcji **Konfiguracja faksu**, a następnie opcji **Preferencje**.
3. Dotknij opcji **Automatyczne ponowne wybieranie**.
4. Dotknij opcji **Ponowne wyb. — sygn. zajętości**, **Ponowne wyb. — brak odp.** lub **Ponowne wybieranie po problemie z połączeniem**, a następnie wybierz odpowiednie opcje.

### Ustawianie prędkości transmisji faksu

Możesz ustawić prędkość transmisji faksu używaną podczas wysyłania i odbierania faksów w komunikacji pomiędzy drukarką, a innymi urządzeniami faksującymi.

W przypadku używania jednego z następujących elementów może być konieczne ustawienie niższej szybkości transmisji faksu:

- Internetowa usługa telefoniczna
- Centrala abonencka (PBX — Private Branch Exchange)
- Protokół FoIP (Fax over Internet Protocol)
- Usługa ISDN (Integrated Services Digital Network)

Jeśli wystąpią problemy przy wysyłaniu i odbieraniu faksów, użyj niższej wartości opcji **Szybkość faksu**. Poniższa tabela zawiera dostępne ustawienia prędkości transmisji faksu.

Ustawienie szybkości faksu	Szybkość faksu
Szybka	v.34 (33600 bodów)
Średniej długości	v.17 (14400 bodów)
Wolna	v.29 (9600 bodów)

### Ustawianie szybkości faksowania

1. Na wyświetlaczu panelu sterowania drukarki dotknij opcji **Ustawienia**.
2. Dotknij opcji **Konfiguracja faksu**, a następnie opcji **Preferencje**.
3. Dotknij przycisku **Szybkość faksu**.
4. Dotknij, aby wybrać opcję.

## Ustawianie głośności faksu

Można zmienić głośność dźwięków faksu.

### Ustawianie głośności dźwięku faksu

1. Na wyświetlaczu panelu sterowania drukarki dotknij opcji **Ustawienia**.
2. Dotknij opcji **Konfiguracja faksu**, a następnie opcji **Preferencje**.
3. Dotknij opcji **Głośność**.
4. Dotknij, by wybrać **Cichy**, **Głośny** lub **Wył.**

# Faks i cyfrowe usługi telefoniczne

Wielu operatorów telefonicznych zapewnia swoim klientom cyfrowe usługi telefoniczne, takie jak.:

- DSL: cyfrowa linia abonencka (Digital Subscriber Line — DSL) to usługa świadczona przez operatora sieci telefonicznej. (W niektórych krajach/regionach usługa DSL może być zwana ADSL).
- PBX: Centrala abonencka (Private Branch Exchange — PBX).
- ISDN: sieć cyfrowa z integracją usług (Integrated Services Digital Network — ISDN).
- FoIP: Tania usługa telefoniczna, która umożliwia wysyłanie i odbieranie faksów przy użyciu drukarki przez Internet. Metoda ta nazywana jest Usługą przesyłania faksów przez Internet (FoIP).

Więcej informacji znajdziesz w [Protokół FoIP \(Fax over Internet Protocol\) na stronie 71](#).

Drukarki HP zostały zaprojektowane do użytku z tradycyjnymi, analogowymi usługami telefonicznymi. Jeśli korzystasz z cyfrowego środowiska telefonicznego (takiego jak DSL/ADSL, PBX lub ISDN), podczas konfigurowania funkcji faksu drukarki konieczne może okazać się użycie filtrów cyfrowo-analogowych lub konwerterów.



**UWAGA:** HP nie gwarantuje, że drukarka będzie zgodna ze wszystkimi cyfrowymi liniami usługowymi lub usługami operatorów we wszystkich środowiskach cyfrowych albo ze wszystkimi konwerterami cyfrowo-analogowymi. Zaleca się omówienie prawidłowych opcji konfiguracji bezpośrednio z operatorem telefonicznym i na podstawie świadczonych przez niego usług.

## Protokół FoIP (Fax over Internet Protocol)

Może istnieć możliwość korzystania z taniej usługi telefonicznej, pozwalającej na wysyłanie i odbieranie faksów z drukarki przez Internet. Metoda ta nazywana jest faksowaniem przez Internet (Fax over Internet Protocol — FoIP).

Prawdopodobnie korzystasz z usługi FoIP (udostępnianej przez operatora), jeśli:

- Wraz z numerem faksu należy wybrać specjalny kod kierunkowy.
- jest używany moduł konwertera IP do łączenia z Internetem, który jest wyposażony w analogowe porty telefoniczne do podłączenia faksu.

---

 **UWAGA:** Faksy możesz wysyłać i odbierać tylko poprzez podłączenie przewodu telefonicznego do portu "1-LINE" w drukarce. Oznacza to, że połączenie z Internetem musi być dokonane poprzez urządzenie konwertujące (posiadające zwyczajne analogowe gniazda dla połączeń faksowych) lub operatora telekomunikacyjnego.

 **WSKAZÓWKA:** Obsługa tradycyjnego przesyłania faksów przy użyciu dowolnych systemów telefonii IP jest często ograniczona. W przypadku problemów z faksowaniem spróbuj użyć niższej szybkości transmisji faksu lub wyłączyć tryb korekcji błędów (ECM). Jeśli jednak wyłączysz tryb korekcji błędów, wysyłanie i odbieranie faksów w kolorze nie będzie możliwe.

Aby uzyskać więcej informacji na temat zmiany szybkości transmisji faksu, zobacz [Ustawianie prędkości transmisji faksu na stronie 68](#). Aby uzyskać więcej informacji na temat używania trybu korekcji błędów, zobacz [Wysyłanie faksu w trybie korekcji błędów na stronie 53](#).

---

Jeśli masz pytania odnośnie do faksowania przez Internet, aby uzyskać dalszą pomoc, skontaktuj się ze swoim działem pomocy w faksowaniu przez Internet lub lokalnym operatorem.

## Korzystanie z raportów

Możesz skonfigurować drukarkę, by drukowała raporty z błędów i raporty potwierdzeń automatycznie po każdym wysłaniu i odebraniu faksu. Możesz także, w razie potrzeby, ręcznie drukować raporty systemowe. Raporty te zawierają przydatne informacje systemowe o drukarce.

Domyślnie drukarka jest ustawiona, by drukować raport tylko wtedy, gdy wystąpi problem z wysyłaniem lub odbieraniem faksu. Komunikat potwierdzenia wskazujący, że faks został wysłany z powodzeniem pojawia się na krótko na wyświetlaczu panelu sterowania po każdej transakcji.

---

 **UWAGA:** Jeśli raporty z jakości wydruku są nieczytelne, możesz sprawdzić szacowane poziomy tuszu za pomocą panelu sterowania lub oprogramowania HP. Więcej informacji znajdziesz w [Sprawdzanie poziomu tuszu w pojemnikach na stronie 77](#).

 **UWAGA:** Ostrzeżenia o poziomie tuszu i diody podają przybliżone dane wyłącznie w celu planowania. Gdy pojawi się ostrzeżenie o niskim poziomie tuszu, postaraj się zaopatrzyć w nowy pojemnik, aby uniknąć opóźnień w drukowaniu. Nie trzeba wymieniać pojemników z tuszem do czasu spadku jakości druku.

 **UWAGA:** Upewnij się, że głowice drukujące i pojemniki z tuszem są w dobrym stanie i są prawidłowo zainstalowane. Aby uzyskać więcej informacji, zobacz część [Praca z pojemnikami z tuszem na stronie 76](#).

---

W tym rozdziale opisano następujące zagadnienia:

- [Drukowanie potwierdzeń faksów](#)
- [Drukowanie sprawozdań z błędów faksów](#)
- [Drukowanie i przeglądanie dziennika faksu](#)
- [Usuwanie dziennika faksów](#)
- [Drukowanie szczegółowych informacji o ostatniej transakcji faksowej](#)
- [Drukowanie raportu identyfikacji dzwoniącego](#)
- [Wyświetlanie Historii połączeń](#)

## Drukowanie potwierdzeń faksów

Można wydrukować raport potwierdzenia po wysłaniu lub odebraniu faksu. Domyślnym ustawieniem jest **Włączone (wysyłanie faksu)**. Po wyłączeniu funkcji w przypadku wysłania lub odebrania faksu na panelu sterowania krótko wyświetlany jest komunikat z potwierdzeniem.

---

 **UWAGA:** Na potwierdzeniu wysłania faksu możesz umieścić obraz pierwszej strony faksu, jeśli wybierzesz **Włącz (wysyłanie faksów)** lub **Włącz (wysyłanie i odbieranie faksów)** i zeskanujesz faks w celu wysłania go z pamięci lub użyjesz opcji **Skanuj i faksuj**.

---

### Włączanie funkcji potwierdzenia wysłania faksu

1. Na wyświetlaczu panelu sterowania drukarki dotknij opcji **Ustawienia**.
2. Dotknij opcji **Konfiguracja faksu**.
3. Dotknij opcji **Raporty**, a następnie opcji **Potwierdzenie faksu**.
4. Dotknij, by wybrać jedną z poniższych opcji.

<b>Wył.</b>	Nie drukuje potwierdzenia faksu po udanym wysłaniu lub odebraniu faksu. Jest to ustawienie domyślne.
<b>Włącz (wysyłanie faksów)</b>	Drukuję potwierdzenie faksu po każdym wysłaniu faksu.
<b>Włącz (odbieranie faksów)</b>	Drukuję potwierdzenie faksu po każdym odebraniu faksu.
<b>Włącz (wysyłanie i odbieranie faksów)</b>	Drukuję potwierdzenie faksu po każdym wysłaniu i odebraniu faksu.

### Umieszczanie obrazu faksu na raporcie

1. Na wyświetlaczu panelu sterowania drukarki dotknij opcji **Ustawienia**.
2. Dotknij opcji **Konfiguracja faksu**.
3. Dotknij opcji **Raporty**, a następnie opcji **Potwierdzenie faksu**.
4. Dotknij **Włącz (wysyłanie faksów)** lub **Włącz (wysyłanie i odbieranie faksów)**.
5. Dotknij opcji **Potwierdzenie faksu z obrazem**.

### Drukowanie sprawozdań z błędów faksów

Można skonfigurować drukarkę tak, aby automatycznie drukowała raport po wystąpieniu błędu w czasie transmisji.

#### Ustawianie drukarki by automatycznie drukowała raporty o błędach faksu

1. Na wyświetlaczu panelu sterowania drukarki dotknij opcji **Ustawienia**.
2. Dotknij opcji **Konfiguracja faksu**.
3. Dotknij opcji **Raporty** i opcji **Raport o błędach faksu**.
4. Dotknij, by wybrać jedną z poniższych opcji.

<b>Włącz (wysyłanie i odbieranie faksów)</b>	Drukowanie po wystąpieniu błędu faksu.
<b>Wył.</b>	Raporty błędów faksu nie są nigdy drukowane.
<b>Włącz (wysyłanie faksów)</b>	Drukowanie po wystąpieniu błędu transmisji. Jest to ustawienie domyślne.
<b>Włącz (odbieranie faksów)</b>	Drukowanie po wystąpieniu błędu podczas odbierania.

### Drukowanie i przeglądanie dziennika faksu

Możesz wydrukować dziennik faksów odebranych i wysłanych przez drukarkę.

#### Drukowanie dziennika faksu za pomocą panelu sterowania drukarki

1. Na wyświetlaczu panelu sterowania drukarki dotknij opcji **Ustawienia**.
2. Dotknij opcji **Konfiguracja faksu**, a następnie opcji **Raporty**.

3. Dotknij opcji **Drukowanie raportów faksu**.
4. Dotknij przycisku **Dzienniki faksów ostatnich 30 transakcji**.
5. Dotknij opcję **Drukuj**, aby rozpocząć drukowanie.

## Usuwanie dziennika faksów

Wyczyszczenie dziennika faksów powoduje usunięcie wszystkich faksów zapisanych w pamięci.

### Czyszczenie dziennika faksu

1. Na wyświetlaczu panelu sterowania drukarki dotknij opcji **Ustawienia**.
2. Dotknij opcji **Konfiguracja faksu**, a następnie opcji **Narzędzia**.
3. Dotknij **Wyczyść dziennik faksów**.

## Drukowanie szczegółowych informacji o ostatniej transakcji faksowej

Raport o ostatniej transakcji faksowej zawiera szczegółowe informacje o ostatniej transakcji faksowej. Szczegółowe informacje obejmują numer faksu, liczbę stron i stan faksu.

### Drukowanie raportu o ostatniej transakcji faksowej

1. Na wyświetlaczu panelu sterowania drukarki dotknij opcji **Ustawienia**.
2. Dotknij opcji **Konfiguracja faksu**, a następnie opcji **Raporty**.
3. Dotknij opcji **Drukowanie raportów faksu**.
4. Dotknij **Ostatnia transakcja**.
5. Dotknij opcję **Drukuj**, aby rozpocząć drukowanie.

## Drukowanie raportu identyfikacji dzwoniącego

Listę numerów faksów z identyfikatorami rozmówców można wydrukować.

### Drukowanie raportu historii identyfikacji dzwoniącego

1. Na wyświetlaczu panelu sterowania drukarki dotknij opcji **Ustawienia**.
2. Dotknij opcji **Konfiguracja faksu**, a następnie opcji **Raporty**.
3. Dotknij opcji **Drukowanie raportów faksu**.
4. Dotknij **Raport identyfikacji dzwoniącego**.
5. Dotknij opcję **Drukuj**, aby rozpocząć drukowanie.

## Wyświetlanie Historii połączeń



Można wyświetlić listę wszystkich połączeń wykonanych przy użyciu drukarki.



**UWAGA:** Nie można wydrukować historii połączeń.



### Wyświetlanie historii połączeń

1. Na wyświetlaczu panelu sterowania drukarki dotknij opcji **Faks**.
2. Dotknij opcji **Wyślij teraz**.
3. Dotknij opcji  (Książka telefoniczna).
4. Dotknij opcji  (Historia połączeń).

---

# 7 Praca z pojemnikami z tuszem

- [Sprawdzanie poziomu tuszu w pojemnikach](#)
- [Wymiana pojemników](#)
- [Zamawianie materiałów eksploatacyjnych](#)
- [Korzystanie z trybu jednego pojemnika](#)
- [Cartridge warranty information](#)
- [Przechowywanie anonimowych informacji o wykorzystaniu](#)
- [Wskazówki dotyczące korzystania z pojemników](#)

# Sprawdzanie poziomu tuszu w pojemnikach

## Sprawdzanie szacowanego poziomu tuszu z panelu sterowania

- ▲ Na ekranie początkowym dotknij ikony  (ikona **Tusz**), aby wyświetlić szacunkowe poziomy tuszu.

## Aby sprawdzić poziomy tuszu za pomocą oprogramowania drukarki (Windows)

1. Otwórz oprogramowanie drukarki HP.
2. W programie oprogramowanie drukarki kliknij **Szacunkowe poziomy atramentu**.

## Sprawdzanie poziomu tuszu za pomocą programu HP Utility

1. Otwórz program HP Utility.  
HP Utility znajduje się w folderze **Hewlett-Packard** w folderze **Aplikacje** na najwyższym poziomie drzewa dla danego dysku twardego.
2. Wybierz HP ENVY 7640 series z listy urządzeń zlokalizowanej po lewej stronie okna.
3. Kliknij przycisk **Stan materiałów**.  
Zostaną wyświetlone szacunkowe poziomy tuszu.
4. Kliknij przycisk **Wszystkie ustawienia**, aby powrócić do okna **Informacje i pomoc techniczna**.

---

 **UWAGA:** Jeśli został zainstalowany napełniany lub regenerowany pojemnik z tuszem, lub gdy pojemnik był używany w innej drukarce, wskaźnik poziomu tuszu może być niedokładny lub niedostępny.

 **UWAGA:** Wskazania i ostrzeżenia o poziomie tuszu są tylko szacunkowe i pozwalają na planowanie zapotrzebowania na tusz. Gdy pojawi się komunikat o niskim poziomie tuszu postaraj się zaopatrzyć w zamienny pojemnik, by uniknąć opóźnień w drukowaniu. Nie musisz wymieniać pojemników do czasu pogorszenia jakości wydruku.

 **UWAGA:** Tusz z pojemników jest wykorzystywany na szereg sposobów w procesie drukowania, w tym w procesie inicjalizacji, który przygotowuje urządzenie i pojemniki do drukowania, podczas serwisowania głowicy, która utrzymuje czystość dysz i prawidłowy przepływ atramentu. Po zakończeniu używania pojemnika pozostaje w nim niewielka ilość tuszu. Więcej informacji znajdziesz na stronie [www.hp.com/go/inkusage](http://www.hp.com/go/inkusage).

---

# Wymiana pojemników

## Wymiana pojemników z tuszem

1. Sprawdź, czy urządzenie ma zasilanie.
2. Wyjmij zużyty pojemnik.
  - a. Otwórz drzwiczki dostępne.



- b. Wyjmij pojemnik z gniazda.
3. Włóż nowy pojemnik.
  - a. Wyjmij pojemnik z opakowania

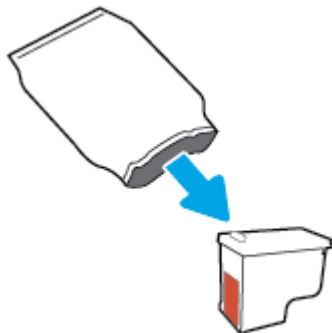

- b. Zdejmij plastikową taśmę, ciągnąc za końcówkę.

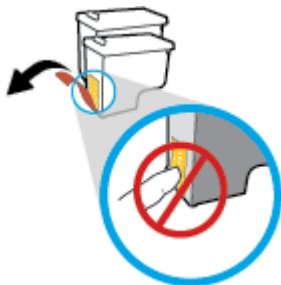

- c. Wsuń nowy pojemnik do gniazda, aż usłyszysz kliknięcie.

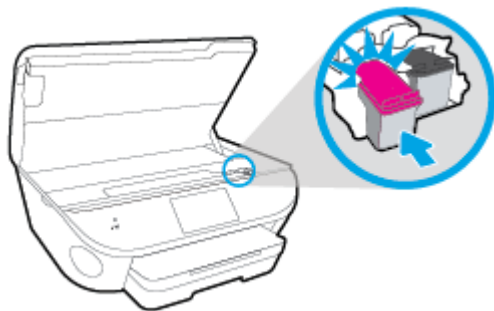

4. Zamknij drzwiczki pojemników z tuszem.

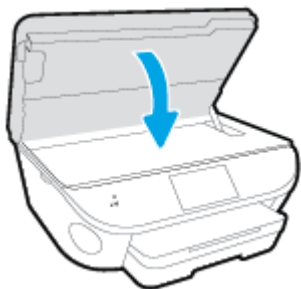

---

 **UWAGA:** W urządzeniu HP oprogramowanie drukarki jest sygnalizowana potrzeba wyrównania pojemników z tuszem podczas drukowania dokumentu po zainstalowaniu nowego pojemnika z tuszem.

---

# Zamawianie materiałów eksploatacyjnych

Przed zamówieniem pojemników ustal ich właściwe numery.

## Sprawdź numer pojemnika na drukarce

- ▲ Numer pojemnika znajduje się wewnątrz drzwiczek dostępu do pojemników z tuszem.



## Sprawdź numer pojemnika w oprogramowaniu oprogramowanie drukarki

1. Zależnie od systemu operacyjnego wykonaj jedną z czynności, aby otworzyć oprogramowanie drukarki:
  - **Windows 8.1:** Kliknij strzałkę w dół w lewym dolnym rogu ekranu startowego, a następnie wybierz nazwę drukarki.
  - **Windows 8:** Na ekranie startowym kliknij prawym przyciskiem myszy pusty obszar, kliknij opcję **Wszystkie aplikacje** na pasku aplikacji, a następnie wybierz nazwę drukarki.
  - **Windows 7, Windows Vista i Windows XP:** Na pulpicie komputera kliknij przycisk **Start**, wybierz opcję **Wszystkie programy**, kliknij opcję **HP**, kliknij folder drukarki, a następnie wybierz ikonę z nazwą drukarki.
2. Po użyciu tego łącza zostanie wyświetlony prawidłowy numer pojemników z tuszem.

W elemencie oprogramowanie drukarki kliknij pozycję **Zakupy**, a następnie kliknij opcję **Zakup materiałów eksploatacyjnych w Internecie**.

## Odnajdywanie numerów katalogowych pojemników z tuszem

1. Otwórz program HP Utility.

 **UWAGA:** HP Utility znajduje się w folderze **Hewlett-Packard** w folderze **Aplikacje** na najwyższym poziomie drzewa dla danego dysku twardego.

2. Kliknij przycisk **Informacje o materiałach eksploatacyjnych**.

Zostaną wyświetlone numery katalogowe pojemników z tuszem.

3. Kliknij przycisk **Wszystkie ustawienia**, aby powrócić do okna **Informacje i pomoc techniczna**.

Aby zamówić oryginalne materiały eksploatacyjne firmy HP do urządzenia HP ENVY 7640 series, przejdź na stronę internetową [www.hp.com/buy/supplies](http://www.hp.com/buy/supplies). W przypadku wyświetlenia monitu wybierz swój kraj/region, a następnie postępuj zgodnie z monitami, aby znaleźć odpowiednie pojemniki dla drukarki.

 **UWAGA:** Zamawianie pojemników z tuszem przez Internet nie jest dostępne we wszystkich krajach/regionach. Jeżeli możliwość ta nie jest dostępna w twoim kraju/regionie, można przejrzeć informacje o materiałach eksploatacyjnych i wydrukować ich listę przydatną podczas zakupów u lokalnego sprzedawcy HP.

---

## Korzystanie z trybu jednego pojemnika

Tryb pojedynczego pojemnika umożliwia pracę urządzenia HP ENVY 7640 series z wykorzystaniem tylko jednego pojemnika z tuszem. Tryb jednego pojemnika z tuszem jest inicjowany po wyjęciu pojemnika z tuszem z karetki. Podczas pracy w trybie jednego pojemnika drukarka może kopiować dokumenty i zdjęcia oraz drukować zadania wysłane z komputera.



**UWAGA:** Gdy urządzenie HP ENVY 7640 series działa w trybie jednego pojemnika, na wyświetlaczu drukarki jest wyświetlany komunikat. Jeśli komunikat jest wyświetlany, gdy w drukarce są zainstalowane dwa pojemniki z tuszem, należy sprawdzić, czy z obu pojemników została usunięta plastikowa taśma ochronna. W przypadku gdy styki pojemnika z tuszem są zakryte taśmą ochronną, drukarka nie może wykryć, czy pojemnik z tuszem jest zainstalowany.

### Wyłączenie trybu jednej kasety

- W celu zakończenia pracy w trybie jednego pojemnika z tuszem należy zainstalować w urządzeniu HP ENVY 7640 series dwa pojemniki z tuszem.



## Cartridge warranty information

Gwarancja na pojemniki z tuszem HP obowiązuje wówczas, gdy są one stosowane w przeznaczonej do tego celu drukarce HP. Gwarancja ta nie obejmuje pojemników z tuszem HP, które zostały ponownie napełnione, odnowione, niewłaściwie użyte lub przerobione.

W okresie obowiązywania gwarancji pojemnik z tuszem podlega takiej gwarancji dopóty, dopóki tusz HP nie wyczerpał się i nie przekroczonej daty wygaśnięcia gwarancji. Data wygaśnięcia gwarancji (w formacie RRRR/MM) znajduje się na pojemniku z tuszem we wskazanym poniżej miejscu.

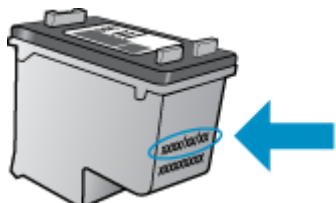

Warunki ograniczonej gwarancji HP znajdują się w drukowanej dokumentacji dołączonej do urządzenia.

# Przechowywanie anonimowych informacji o wykorzystaniu

Pojemniki z tuszem HP stosowane w tej drukarce zawierają układ pamięci, który pomaga przy eksploatacji drukarki. Dodatkowo układ pamięci zapisuje ograniczony zestaw anonimowych informacji na temat użycia drukarki, który może zawierać następujące informacje: liczbę stron wydrukowanych z użyciem tego pojemnika, pokrycie stron, częstotliwość drukowania oraz użyte tryby drukowania.

Informacje te pomagają w projektowaniu nowych drukarek HP, które spełniają potrzeby klientów. Dane zbierane z układu pamięci pojemnika nie zawierają informacji, które mogłyby być użyte do poznania tożsamości klienta lub użytkownika kasety albo drukarki.

Firma HP zbiera próbki układów pamięci z pojemników zwróconych w ramach darmowego programu zwrotu i przetwarzania HP (HP Planet Partners: [www.hp.com/recycle](http://www.hp.com/recycle)). Dane te są odczytywane układów pamięci próbek w celu ulepszenia przyszłych drukarek firmy HP. Dostęp do tych danych mogą mieć także partnerzy HP, którzy pomagają firmie HP w recyklingu pojemników z tuszem.

Poza tym każdy, kto znajdzie się w posiadaniu pojemnika może uzyskać dostęp do anonimowych danych zapisanych w pamięci pojemnika. Jeśli nie chcesz zezwolić na dostęp do tych informacji, możesz wyłączyć układ pamięci. Jednak po wyłączeniu pamięci pojemnik z tuszem nie będzie mógł już działać w drukarce HP.

Jeśli obawiasz się udostępniania tych anonimowych informacji, możesz uczynić te informacje niedostępnymi przez wyłączenie zdolności układu pamięci do zbierania informacji o użyciu drukarki:

## Wyłączenie funkcji zbierania informacji

1. Na panelu sterowania drukarki dotknij opcji **Ustawienia**.
2. Dotknij opcji **Preferencje**.
3. Przejdź na koniec listy opcji i wyłącz opcje **Automatycznie wysyłaj anonimowe dane** oraz **Przechowuj anonimowe informacje o użyciu**.



---

**UWAGA:** Po wyłączeniu funkcji zbierania informacji o wykorzystaniu drukarki, można nadal korzystać z kasety w drukarce HP.

---

## Wskazówki dotyczące korzystania z pojemników

Poniższe wskazówki mogą być przydatne w trakcie korzystania z pojemników z tuszem:

- W celu ochrony pojemników z tuszem przed wyschnięciem należy zawsze wyłączać drukarkę przy użyciu przycisku włącznika i poczekać, aż wskaźnik przycisku włącznika przestanie świecić.
- Otwieraj pojemniki z tuszem i zdejmuj z nich taśmę tylko bezpośrednio przed instalacją. Pozostawienie taśmy na pojemnikach z tuszem ogranicza ułatwienie się tuszu.
- Wkładaj pojemniki do odpowiednich gniazd. Dopasuj kolor i ikonę pojemnika do koloru i ikony gniazda. Upewnij się, że pojemniki z tuszem zostały odpowiednio zatrzaśnięte.
- Wyrównanie jest czynnością automatyczną po instalacji nowego pojemnika. Może być przydatne także później, w przypadku wystąpienia niewyraźnych lub przerywanych linii. Więcej informacji na ten temat można znaleźć w rozdziale [Naprawianie problemów z jakością wydruku na stronie 111](#).
- Jeśli na ekranie Szacunkowe poziomy tuszu w jednym lub w obu pojemnikach poziom tuszu jest niski, należy rozważyć pozyskanie zamiennych pojemników w celu uniknięcia możliwych opóźnień w drukowaniu. Nie trzeba wymieniać pojemników do czasu spadku jakości druku. Więcej informacji na ten temat można znaleźć w rozdziale [Wymiana pojemników na stronie 78](#).
- Jeśli z dowolnego powodu wyjmiesz pojemnik z tuszem z drukarki, spróbuj go włożyć z powrotem tak szybko, jak jest to możliwe. Niechronione pojemniki poza drukarką zaczynają wysychać.

---

## 8 Podłączanie drukarki

Dodatkowe ustawienia zaawansowane są dostępne na stronie startowej drukarki (wbudowany serwer WWW lub EWS). Więcej informacji znajdziesz w [Korzystanie z wbudowanego serwera internetowego na stronie 96](#).

W tym rozdziale opisano następujące zagadnienia:

- [Konfiguracja drukarki do komunikacji bezprzewodowej](#)
- [Zmiana ustawień sieci](#)
- [Zaawansowane narzędzia zarządzania drukarką \(drukarki sieciowe\)](#)
- [Wskazówki dotyczące konfiguracji i używania drukarki podłączonej do sieci](#)

# Konfiguracja drukarki do komunikacji bezprzewodowej

- [Przed rozpoczęciem](#)
- [Konfiguracja drukarki w sieci bezprzewodowej](#)
- [Zmiana rodzaju połączenia](#)
- [Testowanie połączenia bezprzewodowego](#)
- [Włączanie i wyłączanie funkcji sieci bezprzewodowej drukarki](#)
- [Nawiązywanie połączenia bezprzewodowego z drukarką bez użycia routera](#)

## Przed rozpoczęciem

Wykonaj poniższe czynności:

- Drukarka nie jest podłączona do sieci za pomocą kabla Ethernet.
- Sieć bezprzewodowa jest skonfigurowana i działa prawidłowo.
- Drukarka i komputery z niej korzystające znajdują się w tej samej sieci (podsięci).

Podczas podłączania drukarki może zostać wyświetlony monit o wprowadzenie nazwy sieci bezprzewodowej (SSID) i hasła:

- Nazwa sieci bezprzewodowej to nazwa posiadanej sieci.
- Hasło sieci bezprzewodowej uniemożliwia innym osobom połączenie z siecią bezprzewodową bez zezwolenia. Zależnie od wymaganego poziomu zabezpieczeń sieć bezprzewodowa może być zabezpieczona hasłem WPA lub kluczem WEP.

Jeśli nazwa sieci lub klucz zabezpieczający nie zostały zmienione od czasu konfiguracji sieci, możesz czasami odnaleźć je na spodzie lub z boku routera bezprzewodowego.



Jeśli nie możesz odnaleźć nazwy sieci lub hasła zabezpieczającego, albo nie pamiętasz tych informacji, skorzystaj z dokumentacji dostarczonej z komputerem lub routerem bezprzewodowym. Jeśli wciąż nie możesz odnaleźć tych informacji, skontaktuj się z administratorem sieci lub osobą, która skonfigurowała sieć bezprzewodową.

## Konfiguracja drukarki w sieci bezprzewodowej

Użyj Kreatora konfiguracji łącza bezprzewodowego dostępnego na wyświetlaczu panelu sterowania drukarki, aby skonfigurować komunikację bezprzewodową.



**UWAGA:** Przed kontynuowaniem zapoznaj się z listą w sekcji [Przed rozpoczęciem na stronie 87](#).

1. Na panelu sterowania drukarki dotknij opcji  (Sieć bezprzewodowa).
2. Dotknij opcji  (Ustawienia).
3. Dotknij **Ustawienia komunikacji bezprzewodowej**.
4. Dotknij opcji **Kreator komunikacji bezprzewodowej**.
5. Postępuj zgodnie z instrukcjami na wyświetlaczu, aby zakończyć instalację.

## Zmiana rodzaju połączenia

Po zainstalowaniu oprogramowania drukarki HP i podłączeniu drukarki do komputera lub do sieci możesz użyć oprogramowania do zmiany typu połączenia (np. z połączenia USB na połączenie bezprzewodowe).



**UWAGA:** Podłączenie kabla Ethernet wyłącza funkcje sieci bezprzewodowej w drukarce.

### Zmiana z połączenia Ethernet na połączenie bezprzewodowe (Windows)

1. Odłącz kabel Ethernet od drukarki.
2. Otwórz oprogramowanie drukarki po zainstalowaniu.

Uruchom Kreatora konfiguracji łącza bezprzewodowego, aby nawiązać połączenie bezprzewodowe.

### Zmiana z połączenia USB na połączenie bezprzewodowe (Windows)

Przed kontynuowaniem zapoznaj się z listą w sekcji [Przed rozpoczęciem na stronie 87](#).

1. Zależnie od systemu operacyjnego, wykonaj jedną z czynności:
  - **Windows 8.1:** Kliknij strzałkę w dół w lewym dolnym rogu ekranu startowego, wybierz nazwę drukarki, a następnie kliknij opcję **Narzędzia**.
  - **Windows 8:** Na ekranie startowym kliknij prawym przyciskiem myszy pusty obszar, kliknij opcję **Wszystkie aplikacje** na pasku aplikacji, wybierz nazwę drukarki, a następnie kliknij opcję **Narzędzia**.
  - **Windows 7, Windows Vista i Windows XP:** Na pulpicie komputera kliknij przycisk **Start**, wybierz opcję **Wszystkie programy**, kliknij opcję **HP**, następnie kliknij folder drukarki.
2. Kliknij opcję **Konfiguracja i oprogramowanie drukarki**.
3. Wybierz **Zamień drukarkę podłączoną przez USB na bezprzewodową**. Postępuj zgodnie z instrukcjami wyświetlanymi na ekranie.

### Zmiana z połączenia USB lub Ethernet na połączenie bezprzewodowe (OS X)

Przed kontynuowaniem zapoznaj się z listą w sekcji [Przed rozpoczęciem na stronie 87](#).

1. Podłącz drukarkę do sieci bezprzewodowej.
2. Otwórz program **Preferencje systemowe**.
3. W zależności od systemu operacyjnego kliknij opcję **Drukowanie i faksowanie, Zadania urzędnika** lub **Drukarki i skanery** w sekcji **Sprzęt**.
4. Wybierz w lewym okienku swoją drukarkę i kliknij - na dole listy. Wykonaj tę czynność dla pozycji faksu, jeśli taka istnieje dla bieżącego połączenia.
5. Otwórz program HP Utility.  
  
HP Utility znajduje się w folderze **Hewlett-Packard** w folderze **Aplikacje** na najwyższym poziomie drzewa dla danego dysku twardego.
6. Wybierz opcje **Urządzenia > Automatyczne łączenie bezprzewodowe HP** i postępuj zgodnie z instrukcjami.

 Dowiedz się, jak zmienić połączenie USB na bezprzewodowe. [Kliknij tutaj, by przejść online i uzyskać dodatkowe informacje](#). — w chwili obecnej ta strona internetowa może nie być dostępna we wszystkich językach.

### Zmiana z połączenia bezprzewodowego na połączenie USB lub Ethernet (Windows)

- Podłącz kabel USB lub Ethernet do drukarki.

### Zmiana z połączenia bezprzewodowego na połączenie USB lub Ethernet (OS X)



Dodawanie drukarki do kolejki wydruku.

1. Otwórz program **Preferencje systemowe**.
2. W zależności od systemu operacyjnego kliknij opcję **Drukowanie i faksowanie, Zadania urządzenia** lub **Drukarki i skanery** w sekcji **Sprzęt**.
3. Wybierz w lewym okienku swoją drukarkę i kliknij - na dole listy. Wykonaj tę czynność dla pozycji faksu, jeśli taka istnieje dla bieżącego połączenia.
4. Otwórz program HP Utility.  
  
HP Utility znajduje się w folderze **Hewlett-Packard** w folderze **Aplikacje** na najwyższym poziomie drzewa dla danego dysku twardego.
5. Wybierz opcję **Urządzenia > Skonfiguruj nowe urządzenie** i postępuj zgodnie z instrukcjami.

## Testowanie połączenia bezprzewodowego

Wydrukuj raport z testu sieci bezprzewodowej, aby uzyskać informacje na temat połączenia bezprzewodowego drukarki. Raport z testu sieci bezprzewodowej zawiera informacje na temat stanu drukarki, adresu sprzętowego (MAC) i adresu IP. Jeśli drukarka jest podłączona do sieci, raport z testu podaje informacje na temat ustawień sieciowych.

Drukowanie raportu z testu sieci bezprzewodowej

1. Na panelu sterowania drukarki dotknij opcji  (Sieć bezprzewodowa), a następnie dotknij opcji  (**Ustawienia**).
2. Dotknij opcji **Drukuj raport**.
3. Dotknij opcji **Raport z testu połączenia bezprzewodowego**.

## Włączanie i wyłączanie funkcji sieci bezprzewodowej drukarki

Niebieski wskaźnik sieci bezprzewodowej na panelu sterowania drukarki świeci się, gdy funkcja komunikacji bezprzewodowej w drukarce jest włączona.

 **UWAGA:** Podłączenie do drukarki kabla Ethernet powoduje automatyczne wyłączenie funkcji i wskaźnika sieci bezprzewodowej.

1. Na panelu sterowania drukarki dotknij opcji **Ustawienia**, a następnie dotknij opcji **Konfiguracja sieci**.
2. Dotknij **Ustawienia komunikacji bezprzewodowej**.
3. Dotknij opcji **Bezprzewodowe**, aby ją włączyć lub wyłączyć.

## Nawiązywanie połączenia bezprzewodowego z drukarką bez użycia routera

Dzięki funkcji Wi-Fi Direct możesz drukować bezprzewodowo z komputera, smartfona, tabletu lub innego urządzenia obsługującego łączność bezprzewodową, przy czym nie musisz nawiązywać połączenia z istniejącą siecią Wi-Fi.

### Wskazówki dotyczące korzystania z funkcji Wi-Fi Direct

- Upewnij się, że w komputerze lub urządzeniu przenośnym jest zainstalowane wymagane oprogramowanie.  
Jeśli korzystasz z komputera, sprawdź, czy zostało zainstalowane oprogramowanie dostarczone wraz z drukarką.
- Jeśli na komputerze nie zainstalowano oprogramowania drukarki HP, najpierw nawiąż połączenie z siecią Wi-Fi Direct, a następnie zainstaluj to oprogramowanie. Wybierz opcję **Bezprzewodowe**, gdy oprogramowanie drukarki wyświetli pytanie o typ połączenia.
- Jeśli korzystasz z urządzenia przenośnego, sprawdź, czy została zainstalowana zgodna aplikacja do drukowania. Aby uzyskać więcej informacji na temat drukowania bezprzewodowego, odwiedź stronę [www.hp.com/global/us/en/eprint/mobile\\_printing\\_apps.html](http://www.hp.com/global/us/en/eprint/mobile_printing_apps.html).
- Upewnij się, że funkcja Wi-Fi Direct jest włączona na drukarce oraz, w razie konieczności, że zostały włączone zabezpieczenia.
- Z tego samego połączenia przy użyciu funkcji Wi-Fi Direct może korzystać do pięciu komputerów i urządzeń przenośnych jednocześnie.
- Funkcji Wi-Fi Direct można również używać, gdy drukarka jest połączona z komputerem za pomocą kabla USB lub z siecią za pomocą połączenia bezprzewodowego.
- Za pomocą funkcji Wi-Fi Direct komputer, urządzenie przenośne ani drukarka nie może się łączyć z Internetem.

### Drukowanie z urządzenia przenośnego obsługującego łączność bezprzewodową

Upewnij się, że na urządzeniu przenośnym jest zainstalowana zgodna aplikacja do drukowania. Aby uzyskać więcej informacji, odwiedź stronę [www.hp.com/global/us/en/eprint/mobile\\_printing\\_apps.html](http://www.hp.com/global/us/en/eprint/mobile_printing_apps.html).

1. Upewnij się, że na drukarce została włączona funkcja Wi-Fi Direct.
2. Włącz połączenie Wi-Fi w urządzeniu przenośnym. Więcej informacji na ten temat znajduje się w dokumentacji dostarczonej z urządzeniem przenośnym.



**UWAGA:** Jeśli urządzenie przenośne nie obsługuje połączeń Wi-Fi, nie będzie można korzystać z funkcji Wi-Fi Direct.

3. Podłącz urządzenie przenośne do nowej sieci. Postępuj według normalnych procedur podłączania do nowej sieci bezprzewodowej lub punktu dostępowego typu hotspot. Wybierz nazwę Wi-Fi Direct z listy wykrytych sieci bezprzewodowych, np. DIRECT-\*\*- HP ENVY-7640 (gdzie \*\* to unikatowe znaki identyfikujące drukarkę).

Po wyświetleniu monitu podaj hasło funkcji Wi-Fi Direct.

4. Wydrukuj dokument.



## Drukowanie z komputera z funkcją komunikacji bezprzewodowej (Windows)

1. Upewnij się, że na drukarce została włączona funkcja Wi-Fi Direct.
2. Włącz połączenie Wi-Fi w komputerze. Więcej informacji na ten temat znajduje się w dokumentacji dostarczonej z komputerem.



**UWAGA:** Jeśli komputer nie obsługuje połączeń Wi-Fi, nie będzie można korzystać z funkcji Wi-Fi Direct.

3. Podłącz komputer do nowej sieci. Postępuj według normalnych procedur podłączania do nowej sieci bezprzewodowej lub punktu dostępowego typu hotspot. Z listy sieci bezprzewodowych wybierz nazwę sieci Wi-Fi Direct, np. DIRECT-\*\*- HP ENVY-7640 (gdzie \*\* to unikalne znaki identyfikujące drukarkę, a XXXX to model drukarki widoczny na jej obudowie).

Po wyświetleniu monitu podaj hasło funkcji Wi-Fi Direct.

4. Przejdź do kroku 5, jeśli drukarka została zainstalowana i podłączona do komputera za pośrednictwem sieci bezprzewodowej. Jeśli drukarka została zainstalowana i połączona z komputerem przy użyciu kabla USB, postępuj zgodnie z poniższymi wskazówkami, aby zainstalować oprogramowanie drukarki przy użyciu połączenia HP Wi-Fi Direct.
  - a. Zależnie od systemu operacyjnego, wykonaj jedną z czynności:
    - **Windows 8.1:** Kliknij strzałkę w dół w lewym dolnym rogu ekranu startowego, wybierz nazwę drukarki, a następnie kliknij opcję **Narzędzia**.
    - **Windows 8:** Na ekranie startowym kliknij prawym przyciskiem myszy pusty obszar, kliknij opcję **Wszystkie aplikacje** na pasku aplikacji, wybierz nazwę drukarki, a następnie kliknij opcję **Narzędzia**.
    - **Windows 7, Windows Vista oraz Windows XP:** Na pulpicie komputera kliknij przycisk **Start**, wybierz opcję **Wszystkie programy**, kliknij opcję **HP**, następnie kliknij folder drukarki.
  - b. Kliknij opcję **Konfiguracja i oprogramowanie drukarki**, a następnie wybierz opcję **Podłącz nową drukarkę**.
  - c. Po wyświetleniu ekranu oprogramowania **Opcje połączenia** wybierz opcję **Bezprzewodowe**.  
Wybierz oprogramowanie swojej drukarki HP z listy wykrytych drukarek.
  - d. Postępuj zgodnie z instrukcjami wyświetlanymi na ekranie.
5. Wydrukuj dokument.

## Drukowanie z komputera z funkcją komunikacji bezprzewodowej (OS X)

1. Upewnij się, że na drukarce została włączona funkcja Wi-Fi Direct.
2. Włącz funkcję Wi-Fi w komputerze.  
Aby uzyskać więcej informacji, zobacz dokumentację dostarczoną przez firmę Apple.

3. Kliknij ikonę Wi-Fi i wybierz nazwę sieci Wi-Fi Direct, np. DIRECT-\*\*- HP ENVY-7640 (gdzie \*\* to unikalne znaki identyfikujące drukarkę, a XXXX to model drukarki widoczny na jej obudowie).

Jeśli funkcja Wi-Fi Direct jest włączona z zabezpieczeniami, wprowadź hasło po wyświetleniu monitu.

4. Dodaj drukarkę.

- a. Otwórz program **Preferencje systemowe**.
- b. W zależności od systemu operacyjnego kliknij opcję **Drukowanie i faksowanie, Zadania urządzenia** lub **Drukarki i skanery** w sekcji **Sprzęt**.
- c. Kliknij znak + poniżej listy drukarek, po lewej stronie.
- d. Wybierz drukarkę z listy wykrytych drukarek (w prawej kolumnie obok nazwy drukarki jest wyświetlany wyraz „Bonjour”) i kliknij przycisk **Dodaj**.

 [Kliknij tutaj](#), aby przejść do rozwiązywania problemów online dla funkcji Wi-Fi Direct lub uzyskać więcej pomocy dotyczącej konfiguracji funkcji Wi-Fi Direct — w chwili obecnej ta strona internetowa może nie być dostępna we wszystkich językach.

## Zmiana ustawień sieci

Za pomocą panelu sterowania można skonfigurować i zarządzać połączeniem bezprzewodowym drukarki oraz wykonywać szereg operacji zarządzania siecią. Obejmuje to przeglądanie i zmianę ustawień sieciowych, przywracanie domyślnych ustawień sieciowych oraz włączanie i wyłączenie funkcji komunikacji bezprzewodowej.

---

**! OSTROŻNIE:** Dla wygody użytkownika udostępniono ustawienia sieciowe. Mimo to niektóre ustawienia (takie jak szybkość łącza, adres IP, brama domyślna i ustawienia zapory) powinny być zmieniane tylko przez zaawansowanych użytkowników.

---

### Drukowanie strony konfiguracji sieci

1. Na panelu sterowania drukarki dotknij opcji **Ustawienia**.
2. Dotknij opcji **Raporty**, a następnie dotknij opcji **Raport z konfiguracji sieci**.

### Ustawianie prędkości łącza

Można zmienić szybkość, z jaką dane są przesyłane w sieci. Domyślnym ustawieniem jest **Automat**.

1. Na panelu sterowania drukarki dotknij opcji **Ustawienia**, a następnie dotknij opcji **Konfiguracja sieci**.
2. Dotknij opcji **Ethernet Settings** (Ustawienia sieci Ethernet).
3. Wybierz pozycję **Ustawienia zaawansowane**.
4. Dotknij opcję **Szybkość łącza**.
5. Dotknij odpowiednią opcję, która odpowiada konfiguracji sprzętowej sieci.

### Zmiana ustawień IP

Domyślnym ustawieniem IP jest **Automatyczny**, które powoduje automatyczne ustawienie adresu IP. Jeżeli jesteś użytkownikiem zaawansowanym i chcesz użyć innych ustawień (np. adres IP, maska podsieci lub brama domyślna), możesz zmienić je ręcznie.

---

**! OSTROŻNIE:** Uważaj podczas ręcznego ustawiania adresu IP. Jeśli wprowadzisz nieprawidłowy adres IP w trakcie instalacji, elementy sieciowe nie będą mogły połączyć się z drukarką.

---

1. Na panelu sterowania drukarki dotknij opcji **Ustawienia**, a następnie dotknij opcji **Konfiguracja sieci**.
2. Dotknij opcji **Ethernet Settings** (Ustawienia sieci Ethernet) lub **Wireless Settings** (Ustawienia sieci bezprzewodowej).
3. Dotknij opcji **Ustawienia zaawansowane**.
4. Dotknij opcji **Ustawienia IP**.
5. Pojawi się komunikat ostrzegający, że zmiana adresu IP spowoduje usunięcie drukarki z sieci. Dotknij **OK**, aby kontynuować.
6. Opcja **Automatycznie** jest domyślnie wybrana. Aby zmienić ustawienia ręcznie, dotknij **Ręcznie**, a następnie wprowadź odpowiednie informacje w następujących ustawieniach:

- Adres IP
  - Maska podsieci
  - Brama domyślna
  - Adres DNS
7. Wprowadź zmiany, a następnie dotknij **Gotowe**.
  8. Dotknij opcji **OK**.

# Zaawansowane narzędzia zarządzania drukarką (drukarki sieciowe)

W celu zmiany niektórych ustawień konieczne będzie hasło.

---

 **UWAGA:** Z wbudowanego serwera internetowego można korzystać nawet wtedy, gdy nie jest on podłączony do Internetu. Jednak wówczas nie są dostępne niektóre funkcje.

---

W tym rozdziale opisano następujące zagadnienia:

- [Przybornik \(Windows\)](#)
- [Narzędzie HP Utility \(OS X\)](#)
- [Korzystanie z wbudowanego serwera internetowego](#)
- [Informacje o plikach cookie](#)

## Przybornik (Windows)

Przybornik udostępnia informacje dotyczące konserwacji drukarki.

---

 **UWAGA:** Przybornik można zainstalować z dysku CD z oprogramowaniem HP, jeśli komputer spełnia wymagania sprzętowe. Wymagania systemowe można znaleźć w pliku Readme, który znajduje się na dysku CD z oprogramowaniem drukarki HP dostarczonym z drukarką.

---

### Otwieranie Przybornika

1. Zależnie od systemu operacyjnego, wykonaj jedną z czynności:
  - **Windows 8.1:** Kliknij strzałkę w dół w lewym dolnym rogu ekranu startowego, a następnie wybierz nazwę drukarki.
  - **Windows 8:** Na ekranie startowym kliknij prawym przyciskiem myszy pusty obszar, kliknij opcję **Wszystkie aplikacje** na pasku aplikacji, a następnie wybierz nazwę drukarki.
  - **Windows 7, Windows Vista i Windows XP:** Na pulpicie komputera kliknij przycisk **Start**, wybierz opcję **Wszystkie programy**, kliknij opcję **HP**, kliknij folder drukarki, a następnie wybierz ikonę z nazwą drukarki.
2. Kliknij opcję **Zadania urządzenia**.
3. Kliknij opcję **Konserwacja drukarki**.

## Narzędzie HP Utility (OS X)

Program HP Utility udostępnia narzędzia umożliwiające konfigurowanie ustawień druku, kalibrowanie urządzenia, zamawianie materiałów eksploatacyjnych online i wyszukiwanie informacji pomocy technicznej w Internecie.

---

 **UWAGA:** Funkcje dostępne w narzędziu HP Utility są zależne od wybranej drukarki.

---

Wskazania i ostrzeżenia o poziomie tuszu są tylko szacunkowe i pozwalają na planowanie zapotrzebowania na tusz. Po wyświetleniu ostrzeżenia o niskim poziomie tuszu warto zaopatrzyć się w zamienny pojemnik z tuszem, aby uniknąć opóźnień w drukowaniu. Nie trzeba wymieniać pojemników z tuszem, jeśli jakość wydruku jest zadowalająca.

---

Kliknij dwukrotnie narzędzie HP Utility znajdujące się w folderze **Hewlett-Packard** w folderze **Aplikacje** na najwyższym poziomie dysku twardego.

## Korzystanie z wbudowanego serwera internetowego

Możesz uzyskać dostęp do wbudowanego serwera WWW przez sieć lub funkcję Wi-Fi Direct.



### Otwieranie wbudowanego serwera WWW przez sieć

 **UWAGA:** Drukarka musi być podłączona do sieci i posiadać adres IP. Adres IP drukarki można odnaleźć, naciskając ikonę Sieć bezprzewodowa lub drukując stronę konfiguracji sieci.

- W uruchomionej przeglądarce internetowej podaj adres IP lub nazwę komputera głównego przypisaną do drukarki.

Na przykład jeśli adres IP to 192.168.0.12, wpisz w przeglądarce internetowej następujący adres: `http://192.168.0.12`.

### Otwieranie wbudowanego serwera WWW przy użyciu funkcji Wi-Fi Direct

1. Na ekranie początkowym dotknij opcji  (**Bezprzewodowe**), a następnie dotknij opcji  (**Ustawienia**).
2. Jeśli na wyświetlaczu widać, że dla funkcji Wi-Fi Direct wybrano ustawienie **Wyłączone**, dotknij opcji **Wi-Fi Direct**, a następnie włącz ją.
3. W komputerze bezprzewodowym włącz obsługę sieci bezprzewodowej oraz wyszukaj nazwę Wi-Fi Direct i podłącz się do niej, na przykład: DIRECT-\*\*- HP ENVY-7640 (gdzie \*\* to unikatowe znaki identyfikujące drukarkę). Po wyświetleniu monitu podaj hasło funkcji Wi-Fi Direct.
4. W obsługiwanej przeglądarce internetowej na swoim komputerze wpisz następujący adres: `http://192.168.223.1`.

## Informacje o plikach cookie

Podczas przeglądania strony internetowej wbudowany serwer internetowy (EWS) zapisuje na dysku twardym małe pliki tekstowe (pliki cookie). Pliki cookie pozwalają serwerowi EWS rozpoznać dany komputer podczas następnego przeglądania tej samej strony. Na przykład jeśli we wbudowanym serwerze internetowym została wybrana wersja językowa, plik cookie zawiera informację o tym fakcie, w związku z czym przy następnym otwarciu strona taka zostanie wyświetlona w wybranej wersji językowej. Niektóre pliki cookie (np. pliki zawierające preferencje klienta) są przechowywane na komputerze do momentu ich ręcznego usunięcia.

Przeglądarkę można skonfigurować tak, aby akceptowała wszystkie pliki cookie, albo tak, aby wyświetlała alerty za każdym razem, gdy pliki cookie mają zostać zapisane. Druga opcja pozwala użytkownikowi samodzielnie decydować o akceptacji bądź odrzuceniu poszczególnych plików cookie. Za pomocą przeglądarki można również usunąć zbędne pliki cookie.

 **UWAGA:** W zależności od drukarki po wyłączeniu obsługi plików cookie wyłączone zostaną jedna lub kilka z następujących funkcji:



- Powrót do ostatnio otwartej strony (przydatne zwłaszcza w przypadku kreatorów konfiguracji)
- Pamiętanie języka serwera EWS
- Dostosowanie strony Strona główna serwera EWS



Informacje na temat sposobu zmiany ustawień związanych z prywatnością i plikami cookie oraz przeglądania i kasowania plików cookie można znaleźć w dokumentacji przeglądarki internetowej.

# Wskazówki dotyczące konfiguracji i używania drukarki podłączonej do sieci

Poniższe wskazówki pozwolą na konfigurację i korzystanie z drukarki podłączonej do sieci:

- Podczas konfiguracji bezprzewodowej drukarki sieciowej, upewnij się, że router bezprzewodowy są włączone. Drukarka wyszukuje routerów bezprzewodowych i wyświetla listę wykrytych sieci.

 **UWAGA:** Jeśli w drukarce nie skonfigurowano połączenia bezprzewodowego, dotknij opcji  (**Bezprzewodowe**), a następnie dotknij opcji  (**Ustawienia**) na wyświetlaczu drukarki, aby rozpocząć działanie Kreatora konfiguracji łącza bezprzewodowego.

- Aby sprawdzić połączenie bezprzewodowe w drukarce, dotknij opcji  (**Bezprzewodowe**) na panelu sterowania, aby otworzyć menu podsumowania sieci bezprzewodowej. Jeśli wyświetlany jest komunikat **Połączenie bezprzewodowe wyłączone** lub **Brak połączenia**, dotknij opcji  (**Ustawienia**), a następnie dotknij opcji **Kreator konfiguracji łącza bezprzewodowego**. Postępuj zgodnie z instrukcjami wyświetlanymi na ekranie, aby skonfigurować połączenie bezprzewodowe drukarki.
- Jeżeli komputer jest podłączony do sieci VPN (Virtual Private Network), uzyskanie dostępu do urządzeń w sieci lokalnej (w tym także drukarki) wymaga odłączenia się od VPN.
- Dowiedz się więcej na temat konfiguracji sieci i drukarki w celu drukowania bezprzewodowego. [Kliknij tutaj, by przejść na stronę z dodatkowymi informacjami.](#)
- Dowiedz się, jak odnaleźć ustawienia zabezpieczeń sieci. [Kliknij tutaj, by przejść online i uzyskać dodatkowe informacje.](#)
- Poznaj narzędzie Print and Scan Doctor (tylko Windows) i wskazówki dotyczące rozwiązywania problemów. [Kliknij tutaj, by przejść online i uzyskać dodatkowe informacje.](#)
- Dowiedz się, jak zamienić połączenie USB na bezprzewodowe. [Kliknij tutaj, by przejść online i uzyskać dodatkowe informacje.](#)
- Dowiedz się, jak obsługiwać programy zapory sieciowej i antywirusowe w trakcie instalacji drukarki. [Kliknij tutaj, by przejść online i uzyskać dodatkowe informacje.](#)



---

# 9 Rozwiązywanie problemów

W tym rozdziale opisano następujące zagadnienia:

- [Problemy związane z zacięciami i pobieraniem papieru](#)
- [Problemy związane z pojemnikami z tuszem](#)
- [Problem związany z drukowaniem](#)
- [Problemy związane z kopiowaniem](#)
- [Problemy związane ze skanowaniem](#)
- [Problemy związane z faksowaniem](#)
- [Problemy z siecią i połączeniem](#)
- [Problemy sprzętowe drukarki](#)
- [Pomoc techniczna firmy HP](#)

# Problemy związane z zacięciami i pobieraniem papieru

Co chcesz zrobić?

## Usuwanie zacięcia papieru

[Rozwiąż problemy związane z zacięciem papieru.](#)

Użyj kreatora rozwiązywania problemów online HP

Instrukcje usuwania zacięcia w drukarce lub automatycznym podajniku dokumentów oraz rozwiązywanie problemów związanych z papierem lub pobieraniem papieru.



**UWAGA:** Kreatory rozwiązywania problemów online HP mogą nie być dostępne we wszystkich językach.

## Zapoznanie się z ogólnymi instrukcjami dotyczącymi usuwania zacięć papieru w Pomocy

Zacięcia papieru mogą wystąpić w kilku miejscach wewnątrz drukarki.

**OSTROŻNIE:** Zacięcia papieru należy usuwać jak najszybciej, aby zapobiec możliwemu uszkodzeniu głowicy drukującej.

## Usuwanie wewnętrznego zacięcia papieru

**OSTROŻNIE:** Nie należy usuwać zaciętego papieru od przodu drukarki. Aby usunąć zacięcie, należy postępować zgodnie z poniższą procedurą: Wyjmowanie zaciętego papieru od przodu drukarki może spowodować rozdarcie papieru i pozostanie podartych kawałków wewnątrz drukarki; może to doprowadzić do dalszych zacięć.

1. Naciśnij przycisk  (przycisk **zasilania**), aby wyłączyć drukarkę.
2. Otwórz drzwiczki pojemników z tuszem.

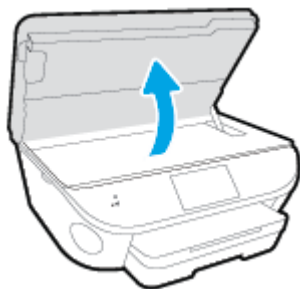

3. Sprawdź ścieżkę papieru wewnątrz drukarki.
  - a. Podnieś uchwyt pokrywy ścieżki papieru i zdejmij pokrywę.

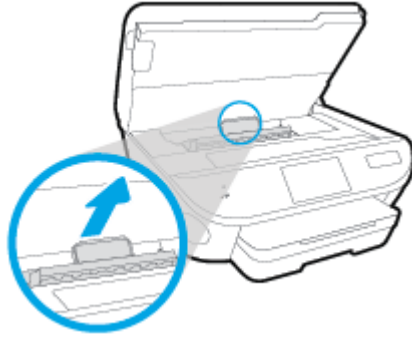

- b. Znajdź wewnątrz drukarki zacięty papier, chwyć go oburącz i pociągnij do siebie.

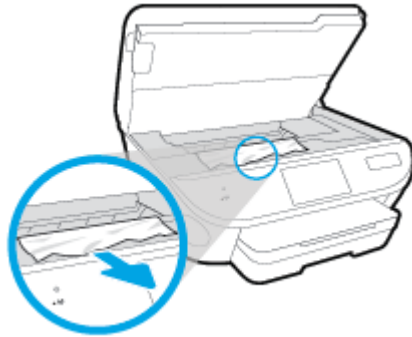

- 
- ⚠ OSTROŻNIE:** Jeśli papier podarł się podczas wyciągania z rolek, należy sprawdzić, czy wewnątrz drukarki, pomiędzy rolekami i kółkami, nie ma resztek podartego papieru.

Jeśli nie usuniesz wszystkich kawałków papieru z drukarki, istnieje ryzyko wystąpienia kolejnych zacięć papieru.

---

- c. Załóż pokrywę ścieżki papieru, aż zatrzaśnie się we właściwym miejscu.
4. Jeśli problem nie zniknął, sprawdź obszar karetki drukującej wewnątrz drukarki.

- 
- ⚠ OSTROŻNIE:** Podczas sprawdzania nie dotykaj kabla podłączonego do karetki.
- 

- a. Jeśli znajduje się tam zacięty papier, przesun karetkę do prawej strony drukarki, chwyć zacięty papier oburącz, a następnie pociągnij go do siebie.

- 
- ⚠ OSTROŻNIE:** Jeśli papier podarł się podczas wyciągania z rolek, należy sprawdzić, czy wewnątrz drukarki, pomiędzy rolekami i kółkami, nie ma resztek podartego papieru.

Jeśli nie usuniesz wszystkich kawałków papieru z drukarki, istnieje ryzyko wystąpienia kolejnych zacięć papieru.

---

- b. Przesun karetkę do lewej strony drukarki i postępuj tak samo, jak w poprzednim etapie, aby usunąć porwane kawałki papieru.
5. Zamknij drzwiczki dostępu do pojemników z tuszem.
  6. Jeśli problem nadal nie zniknął, sprawdź obszar podajnika.
    - a. Wyciągnij podajnik, aby go wydłużyć.

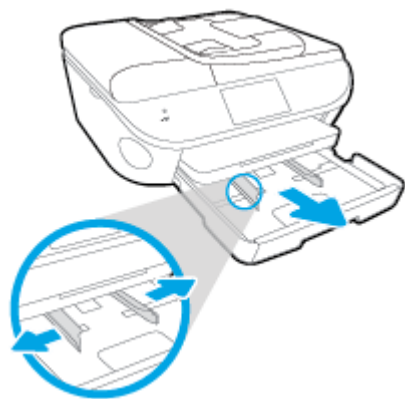

- b. Delikatnie postaw drukarkę na jej boku, aby odsłonić spodnią część drukarki.
- c. Sprawdź miejsce w drukarce, gdzie znajdował się podajnik wejściowy. Jeśli znajduje się tam zacięty papier, sięgnij tam, chwyć papier oburącz i pociągnij do siebie.

**⚠ OSTROŻNIE:** Jeśli papier podarł się podczas wyciągania z rolek, należy sprawdzić, czy wewnątrz drukarki, pomiędzy rolkami i kółkami, nie ma resztek podartego papieru.

Jeśli nie usuniesz wszystkich kawałków papieru z drukarki, istnieje ryzyko wystąpienia kolejnych zacięć papieru.

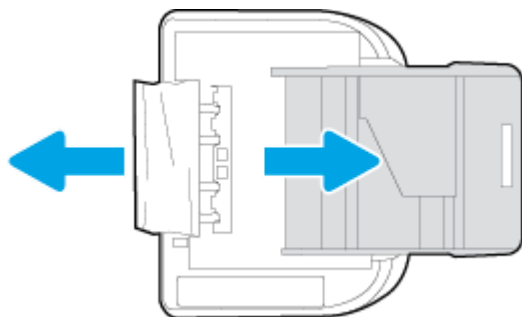

- d. Delikatnie postaw drukarkę we właściwej pozycji.
  - e. Zamknij zasobnik papieru.
7. Naciśnij przycisk  (przycisk **zasilania**), aby włączyć drukarkę.

#### Usuwanie zacięcia papieru z podajnika dokumentów

1. Podnieś pokrywę podajnika dokumentów.

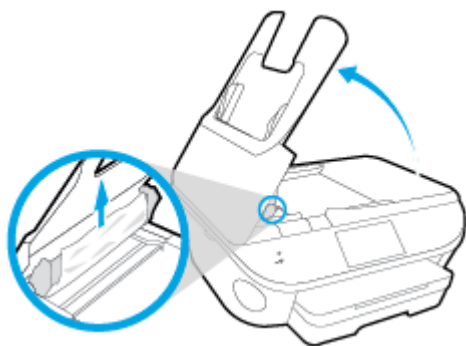

2. Delikatnie wyciągnij zacięty papier spomiędzy rolek.

**OSTROŻNIE:** Jeśli papier podarł się podczas wyciągania z rolek, sprawdź, czy wewnątrz drukarki, pomiędzy rolekami i kółkami, nie ma resztek podartego papieru.

Jeśli nie usuniesz wszystkich kawałków papieru z drukarki, istnieje ryzyko wystąpienia kolejnych zacięć papieru.

3. Zamknij pokrywę podajnika dokumentów, wciskając go mocno, aż zatrzaśnie się we właściwym miejscu.

## Usuwanie zacięcia karetki

[Usuń zacięcie karetki](#)

Użyj kreatora rozwiązywania problemów online HP

Jeśli coś blokuje karetkę lub karetką nie przesuwają się w normalny sposób, skorzystaj z instrukcji krok po kroku.

**UWAGA:** Kreatory rozwiązywania problemów online HP mogą nie być dostępne we wszystkich językach.

## Zapoznanie się z ogólnymi instrukcjami dotyczącymi usuwania zacięć karetki w Pomocy

1. Usuń wszystkie obiekty, takie jak papier, mogące blokować karetkę.

**UWAGA:** Nie używaj żadnych narzędzi ani innych urządzeń do usuwania zaciętego papieru. Zawsze zachowaj ostrożność podczas usuwania zaciętego papieru z wnętrza drukarki.

2. Aby uzyskać pomoc na ekranie drukarki, dotknij **Pomoc** na ekranie początkowym. Dotknij przycisku kierunkowego w celu przejścia między tematami pomocy, dotknij **Rozwiązywanie problemów i wsparcie**, a następnie dotknij **Usuń zacięcie karetki**.

## Sposoby unikania zacięć papieru

Aby uniknąć zacięć papieru stosuj się do następujących wskazówek.

- Regularnie wydrukuj wydrukowane strony z zasobnika wyjściowego.
- Upewnij się, że nie drukujesz na pomarszczonym, zagiętym lub uszkodzonym papierze.
- Przechowuj wszystkie nieużywane arkusze papieru płasko, w szczelnie zamykanym pojemniku, aby zapobiec ich zwijaniu się i marszczeniu.

- Nie używaj papieru zbyt grubego lub zbyt cienkiego dla drukarki.
- Upewnij się, że materiały są poprawnie włożone do podajników, a te nie są zbyt mocno załadowane. Aby uzyskać więcej informacji, zobacz część [Ładowanie materiałów na stronie 11](#).
- Sprawdź, czy papier załadowany do zasobnika wejściowego leży płasko oraz czy jego krawędzie nie są zagięte lub podarte.
- Nie umieszczaj zbyt dużej ilości papieru w podajniku dokumentów. Aby sprawdzić maksymalną liczbę arkuszy, jaką można załadować do podajnika dokumentów, zobacz [Dane techniczne na stronie 138](#).
- Nie umieszczaj jednocześnie różnych rodzajów i rozmiarów papieru w zasobniku wejściowym. Wszystkie arkusze w zasobniku muszą być tego samego rozmiaru i rodzaju.
- Dokładnie dopasuj prowadnice szerokości w podajniku do papieru. Sprawdź, czy prowadnice szerokości nie zagięły papieru w podajniku.
- Nie wsuwaj na siłę zbyt głęboko papieru do podajnika.
- Jeśli drukujesz po obu stronach kartki, nie drukuj mocno nasyconych obrazów na cienkim papierze.
- Używaj rodzajów papieru zalecanych dla drukarki. Więcej informacji znajdziesz w [Podstawowe informacje dotyczące papieru na stronie 8](#).
- Jeśli w drukarce kończy się papier, uzupełnij go po całkowitym wyczerpaniu zapasu w zasobniku. Nie należy ładować papieru, kiedy drukarka drukuje.

## Rozwiązywanie problemów z pobieraniem papieru

Czego dotyczy problem?

- **Papier nie jest pobierany z podajnika**
  - Sprawdź, czy w podajniku znajduje się papier. Aby uzyskać więcej informacji, zob. [Ładowanie materiałów na stronie 11](#). Przekartkuj papier przed załadowaniem.
  - Upewnij się, że prowadnice szerokości papieru są ustawione na oznaczeniach w podajniku odpowiadających rozmiarowi ładowanego papieru. Upewnij się także, że prowadnice przylegają do pliku papieru, ale go nie ściskają.
  - Upewnij się, że papier w podajniku nie jest zwinięty. Rozprostuj papier, wyginając go w przeciwną stronę.
- **Strony są przekrzywione**
  - Upewnij się, że papier załadowany do podajnika jest wyrównany z prowadnicami szerokości papieru. W razie potrzeby wyciągnij podajnik z drukarki i załaduj papier prawidłowo, sprawdzając, czy prowadnice są właściwie wyrównane.
  - Ładuj papier do drukarki tylko wtedy, gdy drukarka nie drukuje.
- **Pobierane jest kilka stron**

- Upewnij się, że prowadnice szerokości papieru są ustawione na oznaczeniach w podajniku odpowiadających rozmiarowi ładowanego papieru. Upewnij się także, że prowadnice szerokości papieru przylegają do pliku papieru, ale go nie ściskają.
- Sprawdź, czy w podajniku nie ma zbyt wiele papieru.
- W celu zapewnienia optymalnej wydajności i efektywności należy używać papieru firmy HP.

## Problemy związane z pojemnikami z tuszem

Najpierw spróbuj wyjąć pojemniki z tuszem i włożyć je ponownie. Sprawdź, czy pojemniki z tuszem znajdują się w odpowiednich gniazdach. Jeżeli problem nie został rozwiązany, wyczyść styki pojemnika z tuszem. Jeśli problem nie został rozwiązany, zobacz [Wymiana pojemników na stronie 78](#), aby uzyskać więcej informacji.

### Czyszczenie styków pojemnika z tuszem

**! OSTROŻNIE:** Procedura czyszczenia powinna trwać tylko kilka minut. Upewnij się, że pojemniki z tuszem są jak najszybciej ponownie zainstalowane w urządzeniu. Nie zaleca się pozostawiania pojemników z tuszem poza urządzeniem przez dłużej niż 30 minut. Może to spowodować ich uszkodzenie.

1. Sprawdź, czy urządzenie ma zasilanie.
2. Otwórz drzwiczki pojemników z tuszem.

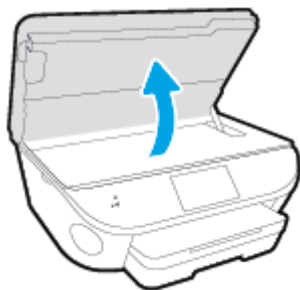

3. Wyjmij pojemnik wskazany w komunikacie błęd.
4. Trzymaj pojemnik z boków, dolną częścią skierowaną do góry i odszukaj styki elektryczne na pojemniku. Styki elektryczne to małe, złote kropki na pojemniku z tuszem.

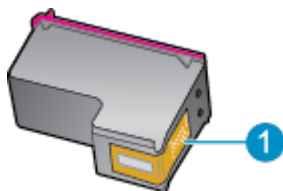

Funkcja	Opis
1	Styki elektryczne

5. Przetrzyj same styki wilgotną, nie pozostawiającą kłaczków szmatką.

**! OSTROŻNIE:** Uważaj, by dotykać wyłącznie styków i nie rozsmarowywać tuszu czy zanieczyszczeń na pozostałej części pojemnika.

6. Znajdź styki na karcie wewnątrz drukarki. Styki wyglądają jak zestaw złotych wybrzuszeń umieszczonych tak, aby łączyły się ze stykami pojemnika z tuszem.
7. Przetrzyj styki suchym wacikiem lub miękką, nie pozostawiającą kłaczków szmatką.
8. Zainstaluj ponownie pojemnik z tuszem.



9. Zamknij drzwiczki i sprawdź, czy komunikat o błędzie zniknął.
10. Jeśli problem wciąż występuje, wyłącz urządzenie, a następnie włącz je ponownie.



---

**UWAGA:** Jeżeli jeden z pojemników z tuszem powoduje problemy, możesz go wyjąć i użyć trybu działania urządzenia HP ENVY 7640 series z tylko jednym pojemnikiem.

---

# Problem związany z drukowaniem

Co chcesz zrobić?

## Naprawianie problemu z niedrukowaniem strony (nie można drukować)

<a href="#">HP Print and Scan Doctor</a>	Narzędzie HP Print and Scan Doctor podejmie próbę zdiagnozowania i automatycznego naprawienia problemu.
<a href="#">Rozwiąż problemy z niedrukowaniem zadań drukowania.</a>	Użyj kreatora rozwiązywania problemów online HP Jeśli drukarka nie odpowiada lub nie drukuje, skorzystaj z instrukcji krok po kroku.

 **UWAGA:** Narzędzie HP Print and Scan Doctor oraz kreatory rozwiązywania problemów online HP mogą nie być dostępne we wszystkich językach.

## Zapoznanie się z ogólnymi instrukcjami dotyczącymi problemów związanych z niedrukowaniem w Pomocy

### Rozwiązywanie problemów z drukowaniem

 **UWAGA:** Sprawdź, czy drukarka jest włączona i czy w zasobniku jest papier. Jeśli wciąż nie można drukować, wykonaj poniższe kroki w podanej kolejności:

1. Sprawdź, czy na wyświetlaczu drukarki pojawiły się komunikaty o błędach i rozwiąż je, stosując się do instrukcji wyświetlanych na ekranie.
2. Jeśli drukarka jest podłączona do komputera za pomocą kabla USB, odłącz i ponownie podłącz kabel. Jeśli komputer jest połączony z drukarką za pomocą połączenia bezprzewodowego, potwierdź, że połączenie działa.
3. Sprawdź, czy drukarka nie jest wstrzymana lub wyłączona.

#### Sprawdzanie, czy drukarka nie jest wstrzymana lub wyłączona

- a. Zależnie od systemu operacyjnego, wykonaj jedną z czynności:
  - **Windows 8.1 i Windows 8:** Wskaż prawy górny róg ekranu lub dotknij go, aby otworzyć panele funkcji, kliknij ikonę **Ustawienia** kliknij opcję **Panel sterowania** (lub dotknij jej), a następnie kliknij opcję **Wyświetl urządzenia i drukarki** (lub dotknij jej).
  - **Windows 7:** W menu **Start** systemu Windows kliknij **Urządzenia i drukarki**.
  - **Windows Vista:** W menu **Start** systemu Windows kliknij **Panel sterowania** i **Drukarki**.
  - **Windows XP:** W menu **Start** systemu Windows kliknij **Panel sterowania** i **Drukarki i faksy**.
- b. Kliknij dwukrotnie ikonę drukarki lub kliknij prawym przyciskiem myszy ikonę drukarki i wybierz opcję **Sprawdź, co jest drukowane**, aby otworzyć kolejkę drukowania.
- c. W menu **Drukarka** sprawdź, czy opcje **Wstrzymaj drukowanie** lub **Użyj drukarki w trybie offline** nie są zaznaczone.
- d. Jeśli zostały wprowadzone jakiegokolwiek zmiany spróbuj wydrukować ponownie.

4. Sprawdź, czy drukarka jest drukarką domyślną.

#### Sprawdzanie, czy drukarka jest drukarką domyślną

- a. Zależnie od systemu operacyjnego, wykonaj jedną z czynności:
- **Windows 8.1 i Windows 8:** Wskaż prawy górny róg ekranu lub dotknij go, aby otworzyć panele funkcji, kliknij ikonę **Ustawienia** kliknij opcję **Panel sterowania** (lub dotknij jej), a następnie kliknij opcję **Wyświetl urządzenia i drukarki** (lub dotknij jej).
  - **Windows 7:** W menu **Start** systemu Windows kliknij **Urządzenia i drukarki**.
  - **Windows Vista:** W menu **Start** systemu Windows kliknij **Panel sterowania i Drukarki**.
  - **Windows XP:** W menu **Start** systemu Windows kliknij **Panel sterowania i Drukarki i faksy**.
- b. Upewnij się, że właściwa drukarka jest ustawiona jako drukarka domyślna.  
Obok drukarki domyślnej znajduje się znak wyboru w czarnym lub zielonym kółku.
- c. Jeśli wybrana jest niewłaściwa drukarka, kliknij właściwą drukarkę prawym przyciskiem myszy i wybierz opcję **Ustaw jako drukarkę domyślną**.
- d. Spróbuj ponownie użyć drukarki.
5. Ponownie uruchom bufor wydruku.

#### Ponowne uruchamianie bufora wydruku

- a. Zależnie od systemu operacyjnego, wykonaj jedną z czynności:

##### Windows 8.1 i Windows 8

- i. Wskaż prawy górny róg ekranu lub dotknij go, aby otworzyć panele funkcji, a następnie kliknij ikonę **Ustawienia**.
- ii. Kliknij opcję **Panel sterowania** lub dotknij tej opcji, a następnie kliknij opcję (lub dotknij opcji) **System i zabezpieczenia**.
- iii. Kliknij opcję (lub dotknij opcji) **Narzędzia administracyjne**, a następnie kliknij dwukrotnie opcję (lub dotknij dwukrotnie opcji) **Usługi**.
- iv. Kliknij prawym przyciskiem lub dotknij i przytrzymaj opcję **Bufor wydruku**, a następnie kliknij opcję **Właściwości**.
- v. Na karcie **Ogólne**, obok **Rodzaju uruchomienia** sprawdź, czy wybrano **Automatycznie**.
- vi. Jeśli usługa nie działa, w **Stanie usługi** kliknij opcję lub dotknij opcji **Uruchom**, a następnie kliknij opcję lub dotknij opcji **OK**.

##### System Windows 7

- i. W menu **Start** systemu Windows kliknij **Panel sterowania, System i zabezpieczenia**, a następnie **Narzędzia administracyjne**.
- ii. Kliknij dwukrotnie **Usługi**.
- iii. Kliknij prawym przyciskiem **Bufor wydruku**, a następnie kliknij **Właściwości**.

- iv. Na karcie **Ogólne**, obok **Rodzaju uruchomienia** sprawdź, czy wybrano **Automatycznie**.
- v. Jeśli usługa nie działa, w **Stanie usługi** kliknij **Uruchom**, a następnie kliknij **OK**.

#### Windows Vista

- i. W menu **Start** systemu Windows kliknij **Panel sterowania, System i konserwacja**, a następnie **Narzędzia administracyjne**.
- ii. Kliknij dwukrotnie **Usługi**.
- iii. Kliknij prawym przyciskiem **usługę bufora wydruku**, a następnie kliknij **Właściwości**.
- iv. Na karcie **Ogólne**, obok **Rodzaju uruchomienia** sprawdź, czy wybrano **Automatycznie**.
- v. Jeśli usługa nie działa, w **Stanie usługi** kliknij **Uruchom**, a następnie kliknij **OK**.

#### System Windows XP

- i. W menu **Start** systemu Windows kliknij prawym przyciskiem **Mój komputer**.
  - ii. Kliknij opcję **Zarządzaj**, a następnie kliknij **Usługi i aplikacje**.
  - iii. Kliknij dwukrotnie ikonę **Usługi**, a następnie wybierz **Bufor wydruku**.
  - iv. Kliknij prawym przyciskiem **Bufor wydruku** a następnie kliknij **Uruchom ponownie** by uruchomić usługę ponownie.
- b. Upewnij się, że właściwa drukarka jest ustawiona jako drukarka domyślna.  
Obok drukarki domyślnej znajduje się znak wyboru w czarnym lub zielonym kółku.
  - c. Jeśli wybrana jest niewłaściwa drukarka, kliknij właściwą drukarkę prawym przyciskiem myszy i wybierz opcję **Ustaw jako drukarkę domyślną**.
  - d. Spróbuj ponownie użyć drukarki.
6. Ponownie uruchom komputer.
  7. Czyszczenie kolejki wydruku.

#### Czyszczenie kolejki drukowania

- a. Zależnie od systemu operacyjnego, wykonaj jedną z czynności:
  - **Windows 8.1 i Windows 8:** Wskaż prawy górny róg ekranu lub dotknij go, aby otworzyć panele funkcji, kliknij ikonę **Ustawienia** kliknij opcję **Panel sterowania** (lub dotknij jej), a następnie kliknij opcję **Wyświetl urządzenia i drukarki** (lub dotknij jej).
  - **Windows 7:** W menu **Start** systemu Windows kliknij **Urządzenia i drukarki**.
  - **Windows Vista:** W menu **Start** systemu Windows kliknij **Panel sterowania i Drukarki**.
  - **Windows XP:** W menu **Start** systemu Windows kliknij **Panel sterowania i Drukarki i faksy**.
- b. Kliknij dwukrotnie ikonę drukarki, aby otworzyć kolejkę drukowania.
- c. W menu **Drukarka** kliknij **Anuluj wszystkie dokumenty** lub **Zakończ drukowanie dokumentu**, a następnie kliknij **Tak** by potwierdzić.

- d. Jeśli w kolejce wciąż znajdują się dokumenty, uruchom komputer ponownie i po uruchomieniu jeszcze raz rozpocznij drukowanie.
- e. Sprawdź ponownie kolejkę drukowania, by upewnić się że jest pusta, a następnie rozpocznij ponownie drukowanie.

### Sprawdzanie gniazda zasilania i ponowne uruchomienie drukarki

1. Sprawdź, czy przewód zasilający jest dokładnie podłączony do drukarki.

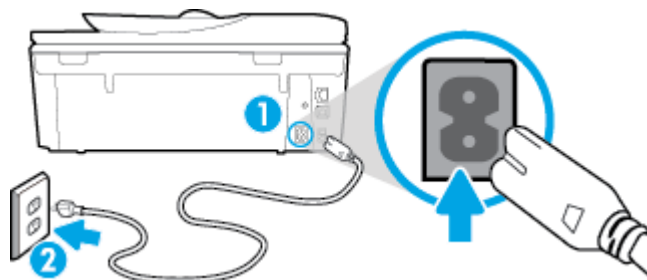

1	Gniazdo zasilania drukarki
2	Podłączenie do gniazdka

2. Spójrz do wnętrza drukarki i sprawdź, czy świeci się zielona kontrolka wskazująca na podłączenie drukarki do sieci elektrycznej. Jeśli nie świeci się, upewnij się, że przewód jest całkowicie podłączony do drukarki lub podłącz go innego gniazdka sieci elektrycznej.
3. Spójrz na przycisk włącznika umieszczony na urządzeniu. Jeśli kontrolka nie świeci, drukarka jest wyłączona. Naciśnij przycisk włącznika, aby włączyć drukarkę.

 **UWAGA:** Jeśli drukarki nie ma zasilania, podłącz ją do innego gniazdka.

4. Przy włączonej drukarce odłącz przewód zasilający z boku drukarki pod drzwiczkami dostępu do pojemników z tuszem.
5. Odłącz przewód zasilający od gniazda elektrycznego.
6. Oczekaj co najmniej 15 sekund.
7. Ponownie podłącz przewód zasilania do gniazdka ściennego.
8. Ponownie podłącz przewód zasilający z boku drukarki pod drzwiczkami dostępu do pojemników z tuszem.
9. Jeżeli drukarka nie włączy się sama, włącz ją naciskając przycisk włącznika.
10. Spróbuj użyć drukarki jeszcze raz.

### Naprawianie problemów z jakością wydruku

[Instrukcje krok po kroku rozwiązywania większości problemów z jakością wydruku.](#)

Rozwiąż problemy z jakością wydruku online

## Zapoznanie się z ogólnymi instrukcjami dotyczącymi rozwiązywania problemów z jakością wydruku w Pomocy



**UWAGA:** Aby uniknąć problemów z jakością wydruku, zawsze wyłączaj drukarkę przy użyciu przycisku **Włącz** i poczekaj, aż wskaźnik przycisku **Włącz** przestanie świecić, zanim wyciągniesz wtyczkę lub wyłączysz rozgałęziacz elektryczny. Umożliwi to drukarce przesunięcie pojemników z tuszem do pozycji zamkniętej, w której są chronione przed wyschnięciem.

### Poprawianie jakości wydruku

1. Upewnij się, że korzystasz z oryginalnych pojemników z tuszem HP.
2. Sprawdź oprogramowanie drukarki, aby upewnić się, czy wybrano odpowiedni rodzaj papieru z listy rozwijanej **Nośnik** i odpowiednią jakość druku z listy rozwijanej **Ustawienia jakości**.
  - Uruchom oprogramowanie drukarki i kliknij opcję **Zadania urządzenia**, a następnie opcję **Ustaw preferencje**, aby uzyskać dostęp do właściwości drukowania.
3. Sprawdź szacowane poziomy tuszu, by określić czy jest go wystarczająca ilość w pojemnikach. Więcej informacji znajdziesz w [Sprawdzenie poziomu tuszu w pojemnikach na stronie 77](#). Jeśli w pojemnikach jest mało tuszu, rozważ możliwość ich wymiany.
4. Wyrównaj pojemniki z tuszem.

### Wyrównywanie pojemników z programu oprogramowanie drukarki



**UWAGA:** Wyrównywanie pojemników pozwala uzyskać wysoką jakość wydruku. Urządzenie HP All-in-One każdorazowo przypomina o potrzebie wyrównania pojemników po ich założeniu. Jeśli zostanie zainstalowany pojemnik z tuszem, który został dopiero wyjęty, urządzenie HP All-in-One nie zasygnalizuje potrzeby wyrównania pojemników z tuszem. Urządzenie HP All-in-One zapamiętuje wartości wyrównania dla danego pojemnika z tuszem, dzięki czemu nie trzeba ponownie wyrównywać pojemników z tuszem.

- a. Do podajnika papieru włóż kartkę czystego, białego papieru formatu Letter lub A4.
- b. Zależnie od systemu operacyjnego wykonaj jedną z czynności, aby otworzyć oprogramowanie drukarki:
- c. Uruchom oprogramowanie drukarki i kliknij opcję **Zadania urządzenia**, a następnie kliknij opcję **Konserwacja drukarki**, aby uzyskać dostęp do okna dialogowego **Przybornik drukarki**.
- d. W **Przyborniku drukarki** kliknij opcję **Wyrównaj pojemniki z tuszem** na karcie **Usługi urządzenia**. Drukarka wydrukuje stronę wyrównania.

- e. Umieść arkusz wyrównywania pojemników z tuszem w prawym przednim rogu szyby skanera, zadrukowaną stroną w dół.

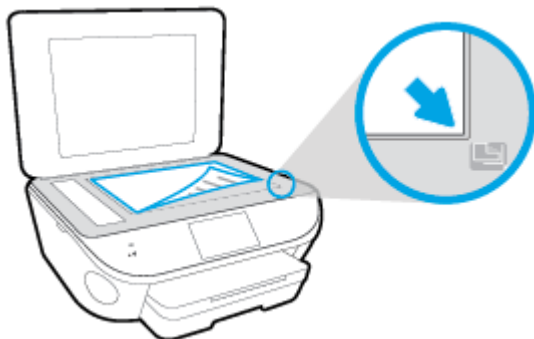

- f. Postępuj zgodnie z instrukcjami wyświetlanymi na wyświetlaczu drukarki, aby wyrównać pojemniki z tuszem. Arkusz wyrównywania pojemników wyrzucić lub zostawić do ponownego wykorzystania.

#### Wyrównywanie pojemników z tuszem z wyświetlacza drukarki

- a. Załaduj nieużywany arkusz białego, zwykłego papieru o rozmiarze Letter lub A4 do podajnika wejściowego.
  - b. Na wyświetlaczu panelu sterowania drukarki dotknij opcji **Ustawienia**.
  - c. Dotknij opcji **Konserwacja drukarki**, wybierz opcję **Wyrównaj głowicę drukującą**, a następnie postępuj zgodnie z instrukcjami wyświetlanymi na ekranie.
5. Wydrukuj stronę diagnostyczną, jeśli w pojemnikach jest wystarczająca ilość tuszu.

#### Drukowanie strony testowej z oprogramowanie drukarki

- a. Do podajnika papieru włóż kartkę czystego, białego papieru formatu Letter lub A4.
- b. Zależnie od systemu operacyjnego wykonaj jedną z czynności, aby otworzyć oprogramowanie drukarki:
- c. Uruchom oprogramowanie drukarki i kliknij opcję **Zadania urządzenia**, a następnie kliknij opcję **Konserwacja drukarki**, aby uzyskać dostęp do przybornika drukarki.
- d. Kliknij **Drukuj informacje diagnostyczne** na karcie **Raporty urządzenia**, aby wydrukować stronę diagnostyczną. Sprawdź niebieskie, purpurowe, żółte i czarne pola na stronie diagnostycznej. Jeżeli widoczne są rozmazania wewnątrz tych pól, lub ich część nie została wypełniona kolorem, należy od razu oczyścić głowice drukujące.

#### Drukowanie strony testowej z wyświetlacza drukarki

- a. Do podajnika papieru włóż kartkę czystego, białego papieru formatu Letter lub A4.
  - b. Na panelu sterowania drukarki dotknij opcji **Ustawienia**.
  - c. Dotknij opcji **Raporty**.
  - d. Dotknij opcji **Raport o jakości wydruku**.
6. Wyczyść automatycznie pojemniki z tuszem, jeśli strona diagnostyczna zawiera smugi lub brakujące fragmenty kolorowych i czarnych pól.

## Czyszczenie pojemników z tuszem za pomocą oprogramowania oprogramowanie drukarki

- a. Do podajnika papieru włóż kartkę czystego, białego papieru formatu Letter lub A4.
- b. Zależnie od systemu operacyjnego wykonaj jedną z czynności, aby otworzyć oprogramowanie drukarki:
  - **Windows 8.1:** Kliknij strzałkę w dół w lewym dolnym rogu ekranu startowego, a następnie wybierz nazwę drukarki.
  - **Windows 8:** Na ekranie startowym kliknij prawym przyciskiem myszy pusty obszar, kliknij opcję **Wszystkie aplikacje** na pasku aplikacji, a następnie wybierz nazwę drukarki.
  - **Windows 7, Windows Vista i Windows XP:** Na pulpicie komputera kliknij przycisk **Start**, wybierz opcję **Wszystkie programy**, kliknij opcję **HP**, kliknij folder drukarki, a następnie wybierz ikonę z nazwą drukarki.
- c. Uruchom oprogramowanie drukarki i kliknij opcję **Zadania urządzenia**, a następnie kliknij opcję **Konserwacja drukarki**, aby uzyskać dostęp do okna dialogowego **Przybornik drukarki**.
- d. Kliknij **Wyczyść pojemniki z tuszem** na karcie **Obsługa urządzenia**. Postępuj zgodnie z instrukcjami wyświetlanymi na ekranie.

## Czyszczenie pojemników z tuszem za pomocą wyświetlacza drukarki

- a. Załaduj nieużywany arkusz białego, zwykłego papieru o rozmiarze Letter lub A4 do podajnika wejściowego.
- b. Na wyświetlaczu panelu sterowania drukarki dotknij opcji **Ustawienia**.
- c. Dotknij opcji **Konserwacja drukarki**, wybierz opcję **Wyczyść głowicę drukującą**, a następnie postępuj zgodnie z instrukcjami wyświetlanymi na ekranie.

Jeśli czyszczenie głowicy drukującej nie rozwiąże problemu, skontaktuj się z pomocą techniczną firmy HP. Odwiedź stronę [www.hp.com/support](http://www.hp.com/support). Strona ta zawiera informacje i narzędzia pomocne przy rozwiązywaniu wielu powszechnych problemów z drukarką. Gdy zostanie wyświetlony monit, wybierz swój kraj/region, a następnie kliknij **Wszystkie kontakty HP**, aby uzyskać informacje o wzywaniu wsparcia technicznego.

## Poprawianie jakości wydruku

1. Upewnij się, że korzystasz z oryginalnych pojemników HP.
2. Upewnij się, że w oknie dialogowym **Drukuj** zostało wybrane odpowiednie ustawienie typu papieru i jakości druku.
3. Sprawdź szacowane poziomy tuszu, by określić czy jest go wystarczająca ilość w pojemnikach.  
Rozważ wymianę pojemników z tuszem, jeśli poziom tuszu jest niski.
4. Wyrównanie pojemników



## Wyrównywanie pojemników z tuszem za pomocą oprogramowania

- a. Umieść w zasobniku papieru zwykły biały papier formatu Letter lub A4.
- b. Otwórz program HP Utility.

---

 **UWAGA:** HP Utility znajduje się w folderze **Hewlett-Packard** w folderze **Aplikacje** na najwyższym poziomie drzewa dla danego dysku twardego.

---

- c. Wybierz HP ENVY 7640 series z listy urządzeń zlokalizowanej po lewej stronie okna.
  - d. Kliknij opcję **Wyrównaj**.
  - e. Kliknij przycisk **Wyrównaj**, a następnie postępuj zgodnie z instrukcjami wyświetlanymi na ekranie.
  - f. Kliknij przycisk **Wszystkie ustawienia**, aby powrócić do okna **Informacje i pomoc techniczna**.
5. Wydrukuj stronę testową.

## Drukowanie strony testowej

- a. Umieść w zasobniku papieru zwykły biały papier formatu Letter lub A4.
- b. Otwórz program HP Utility.

---

 **UWAGA:** HP Utility znajduje się w folderze **Hewlett-Packard** w folderze **Aplikacje** na najwyższym poziomie drzewa dla danego dysku twardego.

---

- c. Wybierz HP ENVY 7640 series z listy urządzeń zlokalizowanej po lewej stronie okna.
  - d. Kliknij opcję **Strona testowa**.
  - e. Kliknij przycisk **Drukuj stronę testową** i postępuj zgodnie z instrukcjami wyświetlanymi na ekranie.
- Sprawdź, czy na stronie testowej w polach tekstowych i polach wypełnionych kolorem widoczne są nieregularne linie lub smugi. Jeżeli wewnątrz tych pól widoczne są nieregularne linie, smugi lub ich część nie została wypełniona kolorem, należy oczyścić automatycznie pojemniki.
6. Jeśli na stronie diagnostycznej występują smugi albo brakujące obszary pól tekstowych lub pól wypełnionych kolorem, wyczyść automatycznie pojemniki z tuszem.

## Automatyczne czyszczenie głowicy drukującej

- a. Umieść w zasobniku papieru zwykły biały papier formatu Letter lub A4.
- b. Otwórz program HP Utility.

---

 **UWAGA:** HP Utility znajduje się w folderze **Hewlett-Packard** w folderze **Aplikacje** na najwyższym poziomie drzewa dla danego dysku twardego.

---

- c. Wybierz HP ENVY 7640 series z listy urządzeń zlokalizowanej po lewej stronie okna.
- d. Kliknij przycisk **Wyczyść głowice**.

- e. Kliknij opcję **Wyczyść** i postępuj zgodnie z instrukcjami wyświetlanymi na ekranie.

---

 **OSTROŻNIE:** Głowicę drukującą należy czyścić tylko w razie potrzeby. Zbyt częste czyszczenie powoduje szybkie zużywanie atramentu i skrócenie okresu eksploatacji głowicy drukującej.

 **UWAGA:** Jeżeli po zakończeniu czyszczenia jakość wydruku jest nadal niska, spróbuj przeprowadzić wyrównywanie. Jeśli mimo wyczyszczenia i wyrównania nadal występują problemy z jakością, należy skontaktować się z pomocą techniczną HP.

---

- f. Kliknij przycisk **Wszystkie ustawienia**, aby powrócić do okna **Informacje i pomoc techniczna**.

## Usuwanie smug tuszu z wydruków

Jeśli na kolejnych wydrukach widać smugi rozmazanego tuszu, spróbuj użyć funkcji czyszczenia rozmywania tuszu na wyświetlaczu drukarki. Proces ten może potrwać kilka minut. Musisz załadować zwykły papier pełnego formatu, który będzie wielokrotnie przesuwany przez drukarkę w trakcie czyszczenia. Normalną rzeczą są mechaniczne dźwięki.

1. Załaduj nieużywany arkusz białego, zwykłego papieru o rozmiarze Letter lub A4 do podajnika wejściowego.
2. Na wyświetlaczu panelu sterowania drukarki dotknij opcji **Ustawienia**.
3. Dotknij opcji **Konserwacja drukarki**, wybierz żadaną opcję, a następnie postępuj zgodnie z instrukcjami wyświetlanymi na ekranie.

---

 **UWAGA:** Można to także uczynić z poziomu oprogramowania drukarki HP lub wbudowanego serwera WWW (EWS). Aby uzyskać dostęp do oprogramowania lub serwera EWS, zobacz [Otwieranie oprogramowania drukarki HP \(Windows\) na stronie 17](#) lub [Korzystanie z wbudowanego serwera internetowego na stronie 96](#).

---

## Problemy związane z kopiowaniem

---

[Rozwiąż problemy z kopiowaniem.](#)

Użyj kreatora rozwiązywania problemów online HP

Skorzystaj z instrukcji krok po kroku, jeśli drukarka nie kopiuje lub wydruki są niskiej jakości.

---



**UWAGA:** Kreatory rozwiązywania problemów online HP mogą nie być dostępne we wszystkich językach.

---

[Wskazówki dotyczące udanego kopiowania i skanowania na stronie 48](#)

## Problemy związane ze skanowaniem

<a href="#">HP Print and Scan Doctor</a>	Narzędzie HP Print and Scan Doctor podejmie próbę zdiagnozowania i automatycznego naprawienia problemu.
<a href="#">Rozwiązywanie problemów ze skanowaniem</a>	Użyj kreatora rozwiązywania problemów online HP Skorzystaj z instrukcji krok po kroku, jeśli nie możesz skanować lub skany są niskiej jakości.

 **UWAGA:** Narzędzie HP Print and Scan Doctor oraz kreatory rozwiązywania problemów online HP mogą nie być dostępne we wszystkich językach.

[Wskazówki dotyczące udanego kopiowania i skanowania na stronie 48](#)

## Problemy związane z faksowaniem

Najpierw uruchom test faksu, aby przekonać się, czy istnieje problem z konfiguracją faksu. Jeśli test zakończył się powodzeniem, a nadal masz problemy z faksowaniem, sprawdź, czy ustawienia faksu wymienione w raporcie są prawidłowe.

### Uruchamianie testu faksu

Możesz przetestować konfigurację faksu, aby sprawdzić stan drukarki i upewnić się, że jest prawidłowo skonfigurowana do faksowania. Wykonuj ten test tylko po ukończeniu konfiguracji faksu w drukarce. Test przeprowadza następujące operacje:

- Sprawdzenie sprzętu.
- Sprawdzenie, czy do drukarki podłączony jest prawidłowy rodzaj kabla telefonicznego.
- Sprawdzenie, czy kabel telefoniczny jest podłączony do właściwego portu.
- Sprawdzenie sygnału wybierania
- Sprawdzenie stanu połączenia linii telefonicznej
- Sprawdzenie aktywnej linii telefonicznej.

### Testowanie konfiguracji faksu za pomocą panelu sterowania

1. Skonfiguruj drukarkę do faksowania, zgodnie z instrukcjami konfiguracji dotyczącymi konkretnego domu lub biura.
2. Przed rozpoczęciem testu sprawdź, czy zainstalowano pojemniki z tuszem i czy załadowano papier o właściwym formacie do podajnika wejściowego.
3. Na ekranie **Faks** przejdź w prawo i dotknij opcji **Ustawienia**, dotknij opcji **Kreator konfiguracji**, a następnie postępuj zgodnie z instrukcjami wyświetlanymi na ekranie.

Drukarka wyświetli stan testu na wyświetlaczu i wydrukuje raport.

4. Testowanie konfiguracji faksu za pomocą panelu sterowania
5. Przejrzyj raport.
  - W przypadku niepowodzenia testu faksu przejrzyj poniższe rozwiązania.
  - Jeśli test faksu zakończył się powodzeniem, a nadal masz problemy z faksowaniem, sprawdź, czy ustawienia faksu wymienione w raporcie są prawidłowe. Możesz także użyć kreatora rozwiązywania problemów online HP.

### Gdy test faksu zakończy się niepowodzeniem

Jeśli został uruchomiony test faksu, który się nie powiódł, przejrzyj raport by uzyskać podstawowe informacje o błędzie. Aby uzyskać dokładniejsze informacje, przejrzyj raport, by odnaleźć nieudaną część testu a następnie przejrzyj odpowiedni temat w tym rozdziale by znaleźć rozwiązania do wypróbowania.

## „Test sprzętowy faksu” nie powiódł się

- Wyłącz drukarkę za pomocą przycisku  (Zasilanie) znajdującego się na panelu sterowania drukarki, a następnie odłącz przewód zasilający z tyłu drukarki. Po upływie kilku sekund podłącz ponownie przewód zasilający i włącz zasilanie. Uruchom test ponownie. Jeżeli test znowu się nie powiedzie, zapoznaj się z dalszymi informacjami na temat rozwiązywania problemów zawartymi w tym rozdziale.
- Spróbuj wysłać lub odebrać faks testowy. Jeżeli uda się wysłać lub otrzymać faks, prawdopodobnie problem nie występuje.
- Jeśli test jest uruchamiany za pomocą **Kreatora konfiguracji faksu** (Windows) lub narzędzia **HP Utility** (OS X), upewnij się, że drukarka nie jest zajęta wykonywaniem innego zadania, np. odbieraniem faksu lub kopiowaniem. Sprawdź, czy na wyświetlaczu nie jest widoczny komunikat wskazujący, że drukarka jest zajęta. Jeśli drukarka jest zajęta, zanim uruchomisz test, zaczekaj, aż zakończy zadanie i przejdzie w tryb oczekiwania.
- Upewnij się, że używany jest kabel telefoniczny dostarczony z drukarką. Jeżeli nie korzystasz z dostarczonego kabla telefonicznego do podłączenia drukarki do ściennego gniazdka telefonicznego, wysyłanie lub odbieranie faksów może się okazać niemożliwe. Po podłączeniu kabla telefonicznego dostarczonego z drukarką uruchom ponownie test faksu.
- Przyczyną problemów może być korzystanie z rozdzielacza linii telefonicznej (rozdzielacz to urządzenie umożliwiające podłączenie dwóch przewodów do jednego gniazdka telefonicznego). Spróbuj usunąć rozdzielacz linii telefonicznej i podłączyć drukarkę bezpośrednio do ściennego gniazdka telefonicznego.

Po rozwiązaniu wszystkich wykrytych problemów ponownie uruchom test faksu, aby sprawdzić, czy został on zakończony pomyślnie i czy drukarka jest gotowa do faksowania. Jeśli **Test urządzenia faksującego** wciąż kończy się niepowodzeniem i występują problemy z faksowaniem, skontaktuj się z pomocą techniczną firmy HP. Odwiedź stronę [www.hp.com/support](http://www.hp.com/support). Strona ta zawiera informacje i narzędzia pomocne przy rozwiązywaniu wielu powszechnych problemów z drukarką. Gdy zostanie wyświetlony monit, wybierz swój kraj/region, a następnie kliknij **Wszystkie kontakty HP**, aby uzyskać informacje o wzywaniu wsparcia technicznego.

## Nie powiódł się test „Faks podłączony do aktywnego gniazdka telefonicznego”

- Sprawdź połączenie między ściennym gniazdem telefonicznym a drukarką, aby upewnić się, że kabel telefoniczny jest odpowiednio podłączony.
- Upewnij się, że używany jest kabel telefoniczny dostarczony z drukarką. Jeżeli nie korzystasz z dostarczonego kabla telefonicznego do podłączenia drukarki do ściennego gniazdka telefonicznego, wysyłanie lub odbieranie faksów może się okazać niemożliwe. Po podłączeniu kabla telefonicznego dostarczonego z drukarką uruchom ponownie test faksu.
- Sprawdź, czy drukarka jest prawidłowo podłączona do ściennego gniazdka telefonicznego. Korzystając z kabla telefonicznego dostarczonego wraz z drukarką, podłącz jeden koniec do ściennego gniazda telefonicznego, a następnie podłącz drugi koniec do portu oznaczonego jako 1-LINE z tyłu drukarki.  
  
Aby dowiedzieć się więcej na temat konfigurowania i testowania faksu, [kliknij tutaj w celu przejścia do odpowiedniej strony internetowej](#).
- Przyczyną problemów może być korzystanie z rozdzielacza linii telefonicznej (rozdzielacz to urządzenie umożliwiające podłączenie dwóch przewodów do jednego gniazdka telefonicznego). Spróbuj usunąć rozdzielacz linii telefonicznej i podłączyć drukarkę bezpośrednio do ściennego gniazdka telefonicznego.

- Spróbuj podłączyć działający telefon i przewód telefoniczny do telefonicznego gniazdka ściennego wykorzystywanego przez drukarkę i sprawdź sygnał wybierania. Jeśli nie słychać sygnału wybierania, skontaktuj się z serwisem operatora sieci telefonicznej aby sprawdzono linię.
- Spróbuj wysłać lub odebrać faks testowy. Jeżeli uda się wysłać lub otrzymać faks, prawdopodobnie problem nie występuje.

Po rozwiązaniu wszystkich wykrytych problemów ponownie uruchom test faksu, aby sprawdzić, czy został on zakończony pomyślnie i czy drukarka jest gotowa do faksowania.

### Nie powiódł się test „Przewód telefoniczny podłączony do właściwego gniazda faksu”

Upewnij się, że używany jest kabel telefoniczny dostarczony z drukarką. Jeżeli nie korzystasz z dostarczonego kabla telefonicznego do podłączenia drukarki do ściennego gniazdka telefonicznego, wysyłanie lub odbieranie faksów może się okazać niemożliwe. Po podłączeniu kabla telefonicznego dostarczonego z drukarką uruchom ponownie test faksu.

Przyczyną problemów może być korzystanie z rozdzielacza linii telefonicznej (rozdzielacz to urządzenie umożliwiające podłączenie dwóch przewodów do jednego gniazdka telefonicznego). Spróbuj usunąć rozdzielacz linii telefonicznej i podłączyć drukarkę bezpośrednio do ściennego gniazdka telefonicznego.

### Podłączanie przewodu telefonicznego do odpowiedniego portu

1. Korzystając z kabla telefonicznego dostarczonego wraz z drukarką, podłącz jeden koniec do ściennego gniazda telefonicznego, a następnie podłącz drugi koniec do portu oznaczonego jako 1-LINE z tyłu drukarki.

**UWAGA:** Jeśli korzystasz z portu 2-EXT do podłączenia do gniazdka telefonicznego, nie będzie można wysłać ani odbierać faksów. Port 2-EXT służy jedynie do podłączania innego sprzętu, takiego jak sekretarka.

Rysunek 9-1 Widok drukarki z tyłu

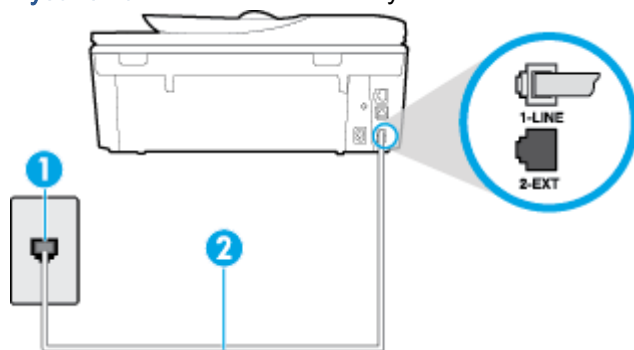

1	Ścienne gniazdko telefoniczne
2	Skorzystaj z kabla telefonicznego dostarczonego wraz z drukarką i podłącz go do portu „1-LINE”

2. Po podłączeniu kabla telefonicznego do portu oznaczonego jako 1-LINE uruchom ponownie test faksu, aby upewnić się, że został on zakończony pomyślnie i drukarka jest gotowa do faksowania.
3. Spróbuj wysłać lub odebrać faks testowy.

## Test „użycia prawidłowego typu przewodu telefonicznego z faksem” nie powiódł się

- Upewnij się, że drukarka jest podłączona do ściennego gniazda telefonicznego przy użyciu przewodu telefonicznego dostarczonego w opakowaniu drukarki. Jeden koniec kabla telefonicznego podłącz do portu oznaczonego jako 1-LINE z tyłu drukarki, a drugi — do ściennego gniazda telefonicznego, jak pokazano na ilustracji.

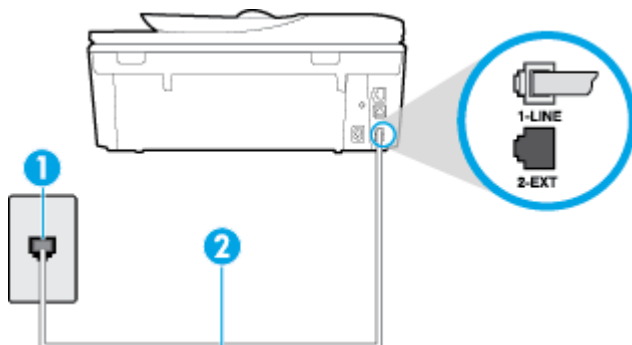

1	Ścienne gniazdko telefoniczne
2	Skorzystaj z kabla telefonicznego dostarczonego wraz z drukarką i podłącz go do portu „1-LINE”

Jeśli kabel telefoniczny dostarczony z drukarką jest za krótki, można skorzystać z dłuższego dwuprzewodowego kabla telefonicznego. Kabel można kupić w sklepie elektronicznym z akcesoriami telefonicznymi.

- Sprawdź połączenie między ściennym gniazdem telefonicznym a drukarką, aby upewnić się, że kabel telefoniczny jest odpowiednio podłączony.
- Upewnij się, że używany jest kabel telefoniczny dostarczony z drukarką. Jeżeli nie korzystasz z dostarczonego kabla telefonicznego do podłączenia drukarki do ściennego gniazda telefonicznego, wysyłanie lub odbieranie faksów może się okazać niemożliwe. Po podłączeniu kabla telefonicznego dostarczonego z drukarką uruchom ponownie test faksu.
- Przyczyną problemów może być korzystanie z rozdzielacza linii telefonicznej (rozdzielacz to urządzenie umożliwiające podłączenie dwóch przewodów do jednego gniazda telefonicznego). Spróbuj usunąć rozdzielacz linii telefonicznej i podłączyć drukarkę bezpośrednio do ściennego gniazda telefonicznego.

## Nie powiódł się test „Wykrywanie sygnału wybierania”

- Inne urządzenia wykorzystujące tę samą linię telefoniczną co drukarka mogą być przyczyną niepowodzenia testu. Aby sprawdzić, czy problem jest powodowany przez inne urządzenie, odłącz od linii telefonicznej wszystkie urządzenia, a następnie uruchom ponownie test. Jeśli **Wykrywanie sygnału wybierania** można pomyślnie przeprowadzić bez innych urządzeń, przyczyną problemów jest co najmniej jeden z dodatkowych elementów wyposażenia. Podłączaj je kolejno i za każdym razem uruchamiaj test, aż zidentyfikujesz urządzenie, które jest przyczyną problemu.
- Spróbuj podłączyć działający telefon i przewód telefoniczny do telefonicznego gniazda ściennego wykorzystywanego przez drukarkę i sprawdź sygnał wybierania. Jeśli nie słyhać sygnału wybierania, skontaktuj się z serwisem operatora sieci telefonicznej, aby sprawdzono linię.



- Sprawdź, czy drukarka jest prawidłowo podłączona do gniazdka telefonicznego. Korzystając z kabla telefonicznego dostarczonego wraz z drukarką, podłącz jeden koniec do ściennego gniazda telefonicznego, a następnie podłącz drugi koniec do portu oznaczonego jako 1-LINE z tyłu drukarki.
- Przyczyną problemów może być korzystanie z rozdzielacza linii telefonicznej (rozdzielacz to urządzenie umożliwiające podłączenie dwóch przewodów do jednego gniazdka telefonicznego). Spróbuj usunąć rozdzielacz linii telefonicznej i podłączyć drukarkę bezpośrednio do ściennego gniazdka telefonicznego.
- Jeżeli w systemie telefonicznym, na przykład w niektórych centralach abonenckich (PBX), nie używa się standardowego tonu wybierania numeru, może być to przyczyną niepowodzenia testu. Nie spowoduje to jednak problemów przy wysyłaniu ani odbieraniu faksów. Spróbuj wysłać lub odebrać faks testowy.
- Upewnij się, że ustawienie kraju/regionu zostało prawidłowo skonfigurowane. W przypadku braku ustawienia lub nieprawidłowego ustawienia kraju/regionu, test może zakończyć się niepowodzeniem i mogą wystąpić problemy z odbieraniem i wysyłaniem faksów.
- Sprawdź, czy drukarka jest podłączona do analogowej linii telefonicznej, inaczej wysyłanie i odbieranie faksów nie będzie możliwe. Aby sprawdzić, czy linia jest analogowa, czy cyfrowa, podłącz zwykły analogowy telefon do linii i sprawdź, czy słyhać sygnał wybierania. Jeśli nie słyhać normalnie brzmiącego tonu wybierania, linia telefoniczna może być skonfigurowana dla telefonów cyfrowych. Podłącz drukarkę do analogowej linii telefonicznej, a następnie spróbuj wysłać lub odebrać faks.
- Upewnij się, że używany jest kabel telefoniczny dostarczony z drukarką. Jeżeli nie korzystasz z dostarczonego kabla telefonicznego do podłączenia drukarki do ściennego gniazdka telefonicznego, wysyłanie lub odbieranie faksów może się okazać niemożliwe. Po podłączeniu kabla telefonicznego dostarczonego z drukarką uruchom ponownie test faksu.

Po rozwiązaniu wszystkich wykrytych problemów ponownie uruchom test faksu, aby sprawdzić, czy został on zakończony pomyślnie i czy drukarka jest gotowa do faksowania. Jeśli **Wykrywanie tonu wybierania** nadal kończy się niepowodzeniem, skontaktuj się z operatorem sieci telefonicznej i poproś o sprawdzenie linii telefonicznej.

#### Nie powiódł się test „Jakość linii faksu”

- Sprawdź, czy drukarka jest podłączona do analogowej linii telefonicznej, inaczej wysyłanie i odbieranie faksów nie będzie możliwe. Aby sprawdzić, czy linia jest analogowa, czy cyfrowa, podłącz zwykły analogowy telefon do linii i sprawdź, czy słyhać sygnał wybierania. Jeśli nie słyhać normalnie brzmiącego tonu wybierania, linia telefoniczna może być skonfigurowana dla telefonów cyfrowych. Podłącz drukarkę do analogowej linii telefonicznej, a następnie spróbuj wysłać lub odebrać faks.
- Sprawdź połączenie między ściennym gniazdem telefonicznym a drukarką, aby upewnić się, że kabel telefoniczny jest odpowiednio podłączony.
- Sprawdź, czy drukarka jest prawidłowo podłączona do gniazdka telefonicznego. Korzystając z kabla telefonicznego dostarczonego wraz z drukarką, podłącz jeden koniec do ściennego gniazda telefonicznego, a następnie podłącz drugi koniec do portu oznaczonego jako 1-LINE z tyłu drukarki.
- Inne urządzenia wykorzystujące tę samą linię telefoniczną co drukarka mogą być przyczyną niepowodzenia testu. Aby sprawdzić, czy problem jest powodowany przez inne urządzenie, odłącz od linii telefonicznej wszystkie urządzenia, a następnie uruchom ponownie test.

- Jeżeli test **Test stanu linii faksu** zostanie pomyślnie przeprowadzony bez podłączania innego sprzętu, oznacza to, iż jedno lub kilka urządzeń jest przyczyną problemów. Spróbuj ponownie podłączać je pojedynczo i za każdym razem ponownie przeprowadzaj test, aby zidentyfikować, które z nich powoduje problem.
- Jeśli funkcja **Test stanu linii faksu** zakończy się niepowodzeniem po odłączeniu innego sprzętu, podłącz drukarkę do sprawnej linii telefonicznej i zapoznaj się z dalszymi informacjami o rozwiązaniu problemów.
- Przyczyną problemów może być korzystanie z rozdzielacza linii telefonicznej (rozdzielacz to urządzenie umożliwiające podłączenie dwóch przewodów do jednego gniazdka telefonicznego). Spróbuj usunąć rozdzielacz linii telefonicznej i podłączyć drukarkę bezpośrednio do ściennego gniazdka telefonicznego.
- Upewnij się, że używany jest kabel telefoniczny dostarczony z drukarką. Jeżeli nie korzystasz z dostarczonego kabla telefonicznego do podłączenia drukarki do ściennego gniazdka telefonicznego, wysyłanie lub odbieranie faksów może się okazać niemożliwe. Po podłączeniu kabla telefonicznego dostarczonego z drukarką uruchom ponownie test faksu.

Po rozwiązaniu wszystkich wykrytych problemów ponownie uruchom test faksu, aby sprawdzić, czy został on zakończony pomyślnie i czy drukarka jest gotowa do faksowania. Jeśli test **Stan linii faksu** nadal kończy się niepowodzeniem, a problemy z faksowaniem nadal występują, skontaktuj się z operatorem sieci telefonicznej i poproś o sprawdzenie linii telefonicznej.

## Rozwiąż problemy z faksem

<a href="#">Rozwiąż problemy z faksem</a>	<p>Użyj kreatora rozwiązywania problemów online HP</p> <p>Rozwiązywanie problemów z wysyłaniem i odbieraniem faksów lub faksowaniem do komputera.</p>
---	---



**UWAGA:** Kreatory rozwiązywania problemów online HP mogą nie być dostępne we wszystkich językach.



## Zapoznanie się z ogólnymi instrukcjami dotyczącymi konkretnych problemów z faksem w Pomocy

Czego dotyczy problem z faksem?

### Na wyświetlaczu zawsze jest widoczny komunikat Podniesiona słuchawka

- Korzystasz z niewłaściwego przewodu telefonicznego. Sprawdź, czy korzystasz z dwuprzewodowego kabla telefonicznego dołączonego do drukarki w celu podłączenia drukarki do linii telefonicznej. Jeśli kabel telefoniczny dostarczony z drukarką jest za krótki, można skorzystać z dłuższego kabla telefonicznego. Kabel można kupić w sklepie elektronicznym z akcesoriami telefonicznymi.
- Być może linia jest zajęta przez inne urządzenia korzystające z tej samej linii telefonicznej co drukarka. Sprawdź, czy aparaty wewnętrzne (telefony korzystające z tej samej linii, ale nie podłączone do drukarki) lub inne urządzenia nie blokują linii lub nie są używane. Przykładowo nie można faksować przy użyciu drukarki, gdy słuchawka telefonu wewnętrznego jest podniesiona lub gdy użytkownik używa modemu do wysyłania poczty e-mail lub łączenia się z Internetem.

## Problemy z wysyłaniem i odbieraniem faksów przy użyciu drukarki

- Sprawdź, czy drukarka jest włączona. Popatrz na wyświetlacz drukarki. Jeśli wyświetlacz jest pusty i wskaźnik  (przycisk Zasilanie) nie świeci się, drukarka jest wyłączona. Sprawdź, czy przewód zasilający jest dokładnie podłączony do drukarki i do gniazdka elektrycznego. Naciśnij przycisk  (Zasilanie), aby włączyć drukarkę.

Po włączeniu drukarki firma HP zaleca odczekanie pięciu minut przed wysłaniem lub odebraniem faksu. Drukarka nie może wysłać czy odbierać faksów w czasie uruchamiania po włączeniu.

- Jeśli została włączona funkcja Faksu cyfrowego HP, wysyłanie lub odbieranie faksów może nie być możliwe, jeśli pamięć faksu jest pełna (ograniczone pamięcią drukarki).
- Upewnij się, że drukarka jest podłączona do ściennego gniazda telefonicznego przy użyciu przewodu telefonicznego dostarczonego w opakowaniu drukarki. Jeden koniec kabla telefonicznego podłącz do portu oznaczonego jako 1-LINE z tyłu drukarki, a drugi — do ściennego gniazda telefonicznego, jak pokazano na ilustracji.

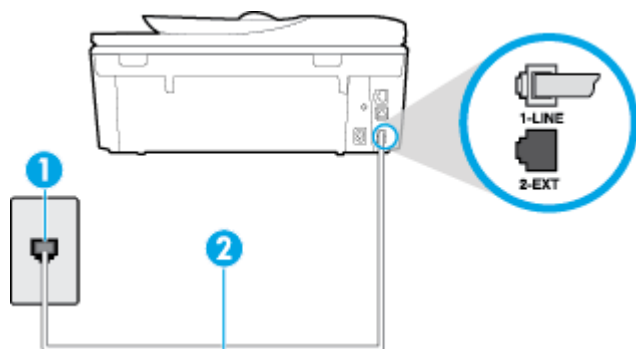

1	Ścienne gniazdko telefoniczne
2	Skorzystaj z kabla telefonicznego dostarczonego wraz z drukarką i podłącz go do portu „1-LINE”

Jeśli kabel telefoniczny dostarczony z drukarką jest za krótki, można skorzystać z dłuższego dwuprzewodowego kabla telefonicznego. Kabel można kupić w sklepie elektronicznym z akcesoriami telefonicznymi.

- Spróbuj podłączyć działający telefon i przewód telefoniczny do telefonicznego gniazdka ściennego wykorzystywanego przez drukarkę i sprawdź sygnał wybierania. Jeśli nie słychać sygnału wybierania, skontaktuj się z serwisem operatora sieci telefonicznej.
- Być może linia jest zajęta przez inne urządzenia korzystające z tej samej linii telefonicznej co drukarka. Przykładowo nie można faksować przy użyciu drukarki, gdy słuchawka telefonu wewnętrznego jest podniesiona lub gdy użytkownik używa modemu do wysyłania poczty e-mail lub łączenia się z Internetem.
- Sprawdź, czy inny proces nie powoduje błędu. Sprawdź, czy na wyświetlaczu urządzenia lub na ekranie komputera nie ma komunikatów informujących o problemach i sposobie ich rozwiązania. Jeśli wystąpi błąd, drukarka nie będzie wysłać ani odbierać faksów, dopóki przyczyna błędu nie zostanie usunięta.
- Na linii telefonicznej mogą występować zakłócenia. Źródłem problemów z faksowaniem mogą być również linie telefoniczne o złej jakości dźwięku (z dużym poziomem szumów). Sprawdź jakość dźwięku linii telefonicznej, podłączając do gniazdka w ścianie telefon i sprawdzając, czy

nie słyhać szumu lub innych zakłóceń. Jeśli problem będzie się powtarzał, wyłącz tryb **Tryb korekcji błędów** (ECM) i ponownie spróbuj skorzystać z faksu. Aby uzyskać więcej informacji na temat zmiany trybu korekcji błędów, zobacz część [Wysyłanie faksu w trybie korekcji błędów na stronie 53](#). Jeśli problem będzie się powtarzał, skontaktuj się z operatorem telefonicznym.

- Jeśli korzystasz z usługi DSL (Digital Subscriber Line), sprawdź, czy filtr DSL jest podłączony, w przeciwnym razie nie będzie można faksować. [Kliknij tutaj, by przejść online i uzyskać dodatkowe informacje](#).
- Sprawdź, czy drukarka nie została podłączona do ściennego gniazdka przeznaczonego dla telefonów cyfrowych. Aby sprawdzić, czy linia jest analogowa, czy cyfrowa, podłącz zwykły analogowy telefon do linii i sprawdź, czy słyhać sygnał wybierania. Jeśli nie słyhać normalnie brzmiącego tonu wybierania, linia telefoniczna może być skonfigurowana dla telefonów cyfrowych.
- Jeśli korzystasz z centrali PBX lub konwertera/adaptera końcowego ISDN, upewnij się, że drukarka jest podłączona do właściwego portu, a adapter końcowy jest ustawiony na prawidłowy typ przełącznika dla danego kraju/regionu (jeśli to możliwe). [Kliknij tutaj, by przejść na stronę z dodatkowymi informacjami](#).
- Jeśli drukarka korzysta z tej samej linii, co usługa DSL, modem DSL może być nieprawidłowo uziemiony. Jeśli modem DSL nie jest prawidłowo uziemiony, może powodować zakłócenia na linii telefonicznej. Źródłem problemów z faksowaniem mogą być linie telefoniczne o niskiej jakości dźwięku (z dużym poziomem zakłóceń). Możesz sprawdzić jakość dźwięku linii telefonicznej, podłączając telefon do gniazdka ściennego i sprawdzając, czy nie słyhać szumu lub innych zakłóceń. Jeśli słyszysz szum, wyłącz modem DSL i całkowicie odłącz zasilanie na co najmniej 15 minut. Włącz z powrotem modem DSL i ponownie posłuchaj tonu wybierania.



---

**UWAGA:** Zakłócenia na linii telefonicznej mogą powtarzać się w przyszłości. Jeśli drukarka przestanie wysyłać i odbierać fakсы, powtórz procedurę.

---

Jeżeli wciąż słyhać szumy na linii, skontaktuj się z firmą telekomunikacyjną. Aby uzyskać więcej informacji na temat wyłączania modemu DSL, skontaktuj się z dostawcą usługi DSL by uzyskać pomoc.

- Przyczyną problemów może być korzystanie z rozdzielacza linii telefonicznej (rozdzielacz to urządzenie umożliwiające podłączenie dwóch przewodów do jednego gniazdka telefonicznego). Spróbuj usunąć rozdzielacz linii telefonicznej i podłączyć drukarkę bezpośrednio do ściennego gniazdka telefonicznego.

## Drukarka nie odbiera faksów, chociaż może je wysyłać

- Jeśli usługa dzwonienia dystynktywnego nie jest używana, upewnij się, że funkcja **Dzwonienie dystynktywne** drukarki ma wartość **Wszystkie dzwonki**. Więcej informacji znajdziesz w sekcji [Zmiana wzorca dzwonienia na dzwonienie dystynktywne na stronie 66](#).
- Jeśli opcja **Odbieranie automatyczne** ma wartość **Wyl.**, fakсы trzeba odbierać ręcznie. W przeciwnym razie drukarka nie może odebrać faksu. Informacje na temat ręcznego odbierania faksu znajdują się w [Ręczne odbieranie faksu na stronie 55](#).
- Jeśli korzystasz z usługi poczty głosowej pod tym samym numerem telefonu, co faks, musisz odbierać fakсы ręcznie, nie automatycznie. Oznacza to, że musisz osobiście odbierać połączenia przychodzące. Aby dowiedzieć się więcej na temat konfigurowania drukarki w przypadku korzystania z usługi poczty głosowej, [kliknij tutaj w celu przejścia do odpowiedniej strony internetowej](#). Informacje na temat ręcznego odbierania faksów znajdują się w sekcji [Ręczne odbieranie faksu na stronie 55](#).

- Jeśli na linii, do której podłączona jest drukarka, działa również modem telefoniczny, sprawdź czy oprogramowanie dostarczone z modemem nie zostało skonfigurowane do automatycznego odbierania faksów. Modemy skonfigurowane do automatycznego odbierania faksów przejmują kontrolę nad linią telefoniczną i uniemożliwiają drukarce odbieranie faksów.
- Jeśli do tej samej linii telefonicznej co drukarka podłączona jest automatyczna sekretarka, może wystąpić jeden z następujących problemów:
  - Automatyczna sekretarka może nie być prawidłowo skonfigurowana do pracy z drukarką.
  - Wiadomość powitalna automatycznej sekretarki może być zbyt długa lub zbyt głośna i uniemożliwić drukarce wykrycie tonów faksowania, przez co urządzenie wysyłające faks może się rozłączyć.
  - Cisza po wiadomości powitalnej automatycznej sekretarki mogła być zbyt krótka, aby drukarka była w stanie wykryć tony faksowania. Problem ten występuje najczęściej w przypadku cyfrowych sekretarek automatycznych.

Następujące czynności mogą pomóc w rozwiązaniu tych problemów:

- Jeżeli automatyczna sekretarka korzysta z tej samej linii telefonicznej, co faks, spróbuj podłączyć automatyczną sekretarkę bezpośrednio do drukarki, [kliknij tutaj w celu przejścia do odpowiedniej strony internetowej](#).
- Upewnij się, czy drukarka jest ustawiona do automatycznego odbioru faksów. Informacje na temat konfiguracji drukarki do automatycznego odbierania faksów znajdziesz w sekcji [Odbieranie faksu na stronie 55](#).
- Upewnij się, że ustawienie **Dzwon. do odebr.** jest ustawione na większą liczbę dzwonek niż automatyczna sekretarka. Więcej informacji zawiera [Ustawianie liczby dzwonek przed odebraniem na stronie 66](#).
- Spróbuj odebrać faks po odłączeniu automatycznej sekretarki. Jeśli próba się powiedzie, źródłem problemu może być właśnie automatyczna sekretarka.
- Podłącz ponownie automatyczną sekretarkę i nagraj komunikat powitalny. Nagraj komunikat trwający około 10 sekund. Podczas nagrywania komunikatu mów wolno i głośno. Na końcu komunikatu głosowego pozostaw 5 sekund ciszy. Podczas nagrywania tej cichej części w tle nie powinno być słychać żadnych dźwięków. Spróbuj ponownie odebrać faks.



**UWAGA:** Niektóre cyfrowe automatyczne sekretarki mogą nie nagrywać ciszy nagranej pod koniec wiadomości powitalnej. Aby to sprawdzić, odtwórz nagraną wiadomość powitalną.

- Jeśli drukarka jest podłączona do tej samej linii telefonicznej co inne urządzenia, np. automatyczna sekretarka, modem telefoniczny lub przełącznik wieloportowy, poziom sygnału faksowania może zostać zmniejszony. Poziom sygnału faksowania może zostać zmniejszony również wskutek korzystania z rozdzielacza telefonicznego lub podłączenia dodatkowych kabli przedłużających. W wyniku zmniejszenia poziomu sygnału faksowania mogą wystąpić problemy przy odbiorze faksów.

By sprawdzić, czy inne urządzenia powodują problemy, odłącz od linii telefonicznej wszystko za wyjątkiem drukarki, a następnie spróbuj odebrać faks. Jeśli można otrzymywać fakсы po odłączeniu pozostałego sprzętu, przyczyną problemów jest co najmniej jeden z dodatkowych

elementów wyposażenia. Podłączaj je kolejno i za każdym razem odbieraj faks, aż zidentyfikujesz urządzenie, które jest przyczyną problemu.

- Jeżeli wybrano specjalny wzorzec dzwonienia dla numeru telefonicznego faksu (w przypadku korzystania z usługi dzwonienia dystynktywnego poprzez operatora sieci telefonicznej), sprawdź, czy funkcja **Dzwonienie dystynktywne** drukarki została odpowiednio skonfigurowana. Więcej informacji znajdziesz w [Zmiana wzorca dzwonienia na dzwonienie dystynktywne na stronie 66](#).

## Drukarka nie wysłała faksów, chociaż może je odbierać

- Drukarka może wybierać numer zbyt szybko lub zbyt wcześnie. Może zaistnieć potrzeba wstawienia pauzy między wybranymi cyframi numeru. Na przykład jeśli przed wybraniem numeru faksu konieczne jest uzyskanie dostępu do linii zewnętrznej, wstaw pauzę po numerze dostępu do linii. Jeśli wybierany numer to 95555555, gdzie cyfrą łączącą z linią zewnętrzną jest 9, można wstawić pauzy w następujący sposób: 9-555-5555. Aby wstawić pauzę w czasie wybierania wpisywanego numeru faksu, dotykaj przycisku \*, aż na wyświetlaczu pojawi się myślnik (-).

Możesz także wysłać faks, korzystając z monitorowanego wybierania numerów. Umożliwia to słuchanie linii telefonicznej podczas wybierania numeru. Możesz ustawić prędkość wybierania numeru oraz odpowiadać na komunikaty podczas wybierania numeru. Więcej informacji zawiera [Wysyłanie faksu przy użyciu funkcji monitorowania wybierania na stronie 52](#).

- Numer wprowadzony w czasie wysyłania faksu jest w niewłaściwym formacie lub w urządzeniu faksowym odbiorcy wystąpiły problemy. Aby to sprawdzić, zadzwoń pod numer faksu za pomocą zwykłego telefonu i sprawdź, czy słychać sygnał faksu. Jeżeli nie słychać sygnału faksu, faks odbiorcy być może nie został włączony lub podłączony, możliwe też, że linia odbiorcy jest zakłócana przez usługę poczty głosowej. Możesz również zapytać odbiorcę faksu, czy nie ma problemów z urządzeniem faksującym.

## Automatyczna sekretarka nagrywa sygnał faksu

- Jeżeli automatyczna sekretarka korzysta z tej samej linii telefonicznej, co faks, spróbuj podłączyć automatyczną sekretarkę bezpośrednio do drukarki, [kliknij tutaj w celu przejścia do odpowiedniej strony internetowej](#). Jeżeli automatyczna sekretarka nie zostanie podłączona zgodnie z zaleceniami, może ona nagrywać sygnał faksu.
- Upewnij się, czy drukarka jest ustawiona do automatycznego odbierania faksów, oraz czy ustawienie **Dzwon. do odebr.** jest prawidłowe. Liczba dzwonek przed odebraniem dla drukarki powinna być większa niż liczba dzwonek przed odebraniem ustawiona dla sekretarki automatycznej. Jeśli automatyczna sekretarka i drukarka zostaną ustawione na tę samą liczbę dzwonek do odebrania, oba urządzenia odpowiedzą na połączenie i tony faksowania nagrają się na automatyczną sekretarkę.
- Ustaw automatyczną sekretarkę tak, aby odpowiadała po niewielkiej liczbie dzwonek, a drukarkę tak, aby odpowiadała po maksymalnej możliwej liczbie dzwonek (maksymalna liczba dzwonek zależy od kraju/regionu). Przy tym ustawieniu automatyczna sekretarka odpowiada na połączenie, a drukarka monitoruje linię. Jeśli drukarka wykryje sygnał faksu, odbierze faks. Jeśli dane połączenie jest połączeniem głosowym, automatyczna sekretarka nagra wiadomość głosową. Więcej informacji znajdziesz w sekcji [Ustawianie liczby dzwonek przed odebraniem na stronie 66](#).

## Komputer nie odbiera faksów (Faks cyfrowy HP)

- Komputer, który ma odbierać fakсы, jest wyłączony. Sprawdź, czy komputer, który ma odbierać fakсы, jest cały czas włączony.
- Do konfiguracji faksowania i odbioru faksów używane są różne komputery i jeden z nich może być wyłączony. Jeśli komputer używany do konfiguracji faksowania nie jest tym samym komputerem, który służy do odbierania faksów, oba komputery powinny być cały czas włączone.
- Funkcja Faksu cyfrowego HP nie została aktywowana lub komputer nie został skonfigurowany do odbierania faksów. Włącz funkcję Faksu cyfrowego HP i upewnij się, że komputer został skonfigurowany do odbierania faksów.

# Problemy z siecią i połączeniem

Co chcesz zrobić?

## Naprawianie połączenia bezprzewodowego



Wybierz jedną z następujących opcji rozwiązywania problemów.

<a href="#">HP Print and Scan Doctor</a>	Narzędzie HP Print and Scan Doctor podejmie próbę zdiagnozowania i automatycznego naprawienia problemu.
Użyj kreatora rozwiązywania problemów online HP	<ul style="list-style-type: none"><li>• <a href="#">Rozwiąż problem z siecią bezprzewodową</a>, jeśli drukarka nie była nigdy połączona lub była połączona, ale przestała działać.</li><li>• <a href="#">Rozwiąż problem z zaporą lub programem antywirusowym</a>, jeśli podejrzewasz, że uniemożliwiają komputerowi połączenie z drukarką.</li></ul>

 **UWAGA:** Narzędzie HP Print and Scan Doctor oraz kreator rozwiązywania problemów online HP mogą nie być dostępne we wszystkich językach.

### Zapoznanie się z ogólnymi instrukcjami dotyczącymi problemów związanych z siecią bezprzewodową w Pomocy

Sprawdź konfigurację sieci lub wydrukuj raport z testu sieci bezprzewodowej w celu ułatwienia diagnozy problemów z połączeniem sieciowym.

1. Na ekranie początkowym dotknij opcji  (**Bezprzewodowe**), a następnie dotknij opcji  (**Ustawienia**).
2. Dotknij opcji **Drukuj raporty**, a następnie dotknij opcji **Wyświetl konfigurację sieci** lub **Raport z testu komunikacji bezprzewodowej**.

## Znajdowanie ustawień sieciowych dla połączenia bezprzewodowego

Wybierz jedną z następujących opcji rozwiązywania problemów.

<a href="#">HP Print and Scan Doctor</a>	Narzędzie HP Print and Scan Doctor wskaże nazwę sieci (SSID) oraz jej hasło (klucz sieci).
<a href="#">Użyj kreatora rozwiązywania problemów online HP</a>	Dowiedz się, jak znaleźć nazwę sieci (SSID) oraz hasło sieci bezprzewodowej.

 **UWAGA:** Narzędzie HP Print and Scan Doctor oraz kreator rozwiązywania problemów online HP mogą nie być dostępne we wszystkich językach.

## Naprawianie połączenia Wi-Fi Direct

<a href="#">Użyj kreatora rozwiązywania problemów online HP</a>	Rozwiąż problem z połączeniem Wi-Fi Direct lub dowiedz się, jak skonfigurować połączenie Wi-Fi Direct.
---	--

 **UWAGA:** Kreatory rozwiązywania problemów online HP mogą nie być dostępne we wszystkich językach.



## Zapoznanie się z ogólnymi instrukcjami dotyczącymi rozwiązywania problemów związanych z funkcją Wi-Fi Direct w Pomocy

1. Sprawdź drukarkę, aby upewnić się, że funkcja Wi-Fi Direct jest włączona:
  - ▲ Na panelu sterowania drukarki dotknij opcji  (Wi-Fi Direct).
2. Włącz połączenie Wi-Fi w komputerze obsługującym komunikację bezprzewodową lub urządzeniu przenośnym, wyszukaj dostępne sieci i połącz się z siecią Wi-Fi Direct swojej drukarki.
3. Po wyświetleniu monitu podaj hasło funkcji Wi-Fi Direct.
4. Jeśli korzystasz z urządzenia przenośnego, sprawdź, czy została zainstalowana zgodna aplikacja do drukowania. Aby uzyskać więcej informacji na temat drukowania bezprzewodowego, odwiedź stronę [www.hp.com/global/us/en/eprint/mobile\\_printing\\_apps.html](http://www.hp.com/global/us/en/eprint/mobile_printing_apps.html).

## Zmiana połączenia USB drukarki na bezprzewodowe

Wybierz jedną z następujących opcji rozwiązywania problemów.

<a href="#">HP Print and Scan Doctor</a>	Narzędzie HP Print and Scan Doctor podejmie próbę zdiagnozowania i automatycznego naprawienia problemu.
<a href="#">Użyj kreatora rozwiązywania problemów online HP</a>	Zmiana połączenia USB na bezprzewodowe lub Wi-Fi Direct

 **UWAGA:** Narzędzie HP Print and Scan Doctor oraz kreator rozwiązywania problemów online HP mogą nie być dostępne we wszystkich językach.

[Zmiana rodzaju połączenia na stronie 88](#)

## Naprawianie połączenia Ethernet

Sprawdź następujące elementy:

- Sieć działa i koncentrator, przełącznik lub router sieciowy jest włączony.
- Kabel Ethernet jest poprawnie podłączony do drukarki, a wskaźnik Ethernet w pobliżu złącza świeci się.
- Programy antywirusowe, w tym programy chroniące przed złośliwym oprogramowaniem, nie wpływają na połączenie sieciowe z drukarką. Jeśli oprogramowanie antywirusowe lub zapora uniemożliwiają komputerowi połączenie z drukarką, [użyj narzędzia do rozwiązywania problemów z zaporą online HP](#), aby rozwiązać problem.
- [HP Print and Scan Doctor](#)

Uruchom narzędzie HP Print and Scan Doctor, aby automatycznie rozwiązać problem. Narzędzie to podejmie próbę zdiagnozowania i naprawienia problemu. Narzędzie HP Print and Scan Doctor może nie być dostępne we wszystkich językach.

# Problemy sprzętowe drukarki

 **WSKAZÓWKA:** Uruchom narzędzie [HP Print and Scan Doctor](#), aby zdiagnozować i automatycznie naprawić problemy związane z drukowaniem, skanowaniem i kopiowaniem. Aplikacja nie jest dostępna we wszystkich językach.

## Ręczne wyjmowanie automatycznego przedłużenia zasobnika wyjściowego

Jeśli automatyczne przedłużenie zasobnika wyjściowego nie wysunie się automatycznie, można je wyjąć ręcznie.

1. Wyjmij zasobnik wyjściowy z drukarki.



2. Na dole zasobnika wyjściowego przesunij blokadę zasobnika wyjściowego do pozycji odblokowanej, a następnie podnieś dźwignię zwalniania, aby wyjąć przedłużenie zasobnika.

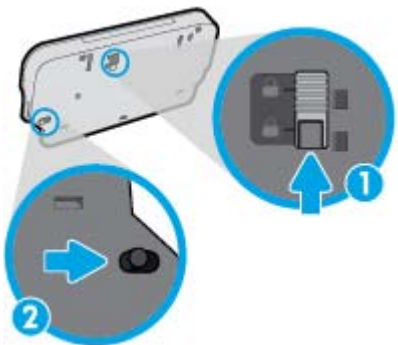

3. Włóż zasobnik wyjściowy z powrotem do drukarki, pozostawiając przedłużenie zasobnika w pozycji zwolnionej.

## Drukarka niespodziewanie wyłącza się

- Sprawdź zasilanie i połączenia kabli zasilania.
- Sprawdź, czy kabel zasilający drukarki jest dobrze podłączony do działającego gniazdka.

## Wyrównanie głowic drukujących nie powiodło się

- Jeśli proces wyrównywania zakończony jest niepowodzeniem, upewnij się, że do zasobnika wejściowego załadowano nieużywany arkusz białego papieru. Jeśli w podajniku wejściowym podczas operacji wyrównywania znajduje się papier kolorowy, wyrównywanie nie powiedzie się.
- Jeśli proces wyrównywania kilkakrotnie się nie powiedzie, konieczne może być wyczyszczenie głowicy albo mogła nastąpić awaria czujnika.
- Jeśli czyszczenie głowicy drukującej nie rozwiąże problemu, skontaktuj się z pomocą techniczną firmy HP. Odwiedź stronę [www.hp.com/support](http://www.hp.com/support). Strona ta zawiera informacje i narzędzia

pomocne przy rozwiązywaniu wielu powszechnych problemów z drukarką. Gdy zostanie wyświetlony monit, wybierz swój kraj/region, a następnie kliknij **Wszystkie kontakty HP**, aby uzyskać informacje o wzywaniu wsparcia technicznego.

#### Usuwanie awarii drukarki.

- ▲ Wyłącz i włącz drukarkę. Jeżeli to nie rozwiąże problemu, skontaktuj się z HP.

Informacje na temat kontaktowania się z pomocą techniczną firmy HP znajdują się w [Pomoc techniczna firmy HP na stronie 134](#).

# Pomoc techniczna firmy HP

- [Rejestracja drukarki](#)
- [Sposób uzyskiwania pomocy](#)
- [Telefoniczna obsługa klientów HP](#)
- [Dodatkowe opcje gwarancyjne](#)

## Rejestracja drukarki

Jeśli poświęcisz tylko kilka chwil na rejestrację, możesz uzyskać szybszą obsługę, jeszcze lepszą pomoc techniczną i informacje pomocy technicznej dotyczące urządzenia. Jeśli drukarka nie została zarejestrowana w trakcie instalacji oprogramowania, możesz się zarejestrować na stronie <http://www.register.hp.com>.

## Sposób uzyskiwania pomocy

Jeśli wystąpi problem, wykonaj następujące czynności:

1. Zapoznaj się z dokumentacją dołączoną do drukarki.
2. Odwiedź stronę internetową pomocy firmy HP pod adresem [www.hp.com/support](http://www.hp.com/support).

Z pomocy online mogą korzystać wszyscy klienci firmy HP. Jest to najszybsze źródło aktualnych informacji o produkcie oraz wykwalifikowanej pomocy i obejmuje:

- Szybki dostęp do wykwalifikowanych specjalistów internetowego działu pomocy technicznej.
  - Aktualizacje sterowników i oprogramowania do drukarki
  - Wartościowe informacje na temat rozwiązywania typowych problemów
  - Po zarejestrowaniu drukarki użytkownik uzyskuje dostęp do aktualizacji do drukarki, informacji oraz alertów dotyczących pomocy technicznej HP
3. Zadzwoń do działu pomocy technicznej firmy HP.

Opcje oraz dostępność pomocy technicznej zależą od drukarki, kraju/regionu i języka.

## Telefoniczna obsługa klientów HP

Opcje pomocy technicznej przez telefon oraz dostęp do nich mogą różnić się w zależności od produktu, kraju/regionu i języka.

W tym rozdziale opisano następujące zagadnienia:

- [Okres obsługi telefonicznej](#)
- [Zgłaszanie problemu](#)
- [Numery telefonów linii wsparcia](#)
- [Po upływie okresu obsługi telefonicznej](#)

## Okres obsługi telefonicznej

Obsługa telefoniczna jest bezpłatna przez rok w Ameryce Północnej, rejonie Azji Pacyficznej oraz Ameryce Łacińskiej (w tym w Meksyku). Czas trwania obsługi telefonicznej w Europie, na Bliskim Wschodzie oraz w Afryce podano na stronie [www.hp.com/support](http://www.hp.com/support). Obowiązują standardowe opłaty za połączenia telefoniczne.

## Zgłaszanie problemu

Skontaktuj się telefonicznie z działem pomocy technicznej HP, gdy znajdujesz się w pobliżu komputera i drukarki. Przygotuj się na przekazanie następujących informacji:

- Nazwa produktu (umieszczona na drukarce, np. HP ENVY 7640)
- Numer produktu (umieszczony wewnątrz drzwiczek dostępu do pojemników z tuszem)

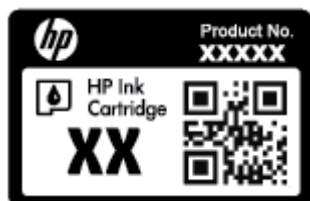

- Numer seryjny (umieszczony z tyłu lub na spodzie drukarki)
- komunikaty wyświetlane podczas występowania problemu
- Odpowiedzi na poniższe pytania:
  - Czy sytuacja taka miała już wcześniej miejsce?
  - Czy potrafisz doprowadzić do jej wystąpienia ponownie?
  - Czy w czasie pojawienia się problemu instalowano nowe oprogramowanie lub podłączano nowy sprzęt?
  - Czy przed wystąpieniem problemu miały miejsce inne istotne zdarzenia (np. była burza, drukarka została przeniesiona itp.)?

## Numerы telefonów linii wsparcia

Aby uzyskać aktualną listę numerów wsparcia telefonicznego HP wraz z kosztem połączenia, zobacz [www.hp.com/support](http://www.hp.com/support).

## Po upływie okresu obsługi telefonicznej

Po zakończeniu okresu obsługi telefonicznej pomoc firmy HP można uzyskać odpłatnie. Można ją też uzyskać na stronie pomocy technicznej online firmy HP: [www.hp.com/support](http://www.hp.com/support). Aby uzyskać więcej informacji o opcjach pomocy, skontaktuj się ze dealerem HP lub skorzystaj z obsługi telefonicznej dla danego kraju/regionu.

## Dodatkowe opcje gwarancyjne

Dla urządzenia HP ENVY 7640 series za dodatkową opłatą są dostępne rozszerzone plany serwisowe. Przejdź do [www.hp.com/support](http://www.hp.com/support), wybierz kraj/region i język, po czym przejrzyj usługi i gwarancje pod kątem rozszerzonych planów usług serwisowych.

---

# A Informacje techniczne

W tej części zamieszczono dane techniczne oraz informacje o międzynarodowych atestach urządzenia HP ENVY 7640 series.

Dodatkowe informacje dostępne są w dokumentacji drukowanej dostarczonej z urządzeniem HP ENVY 7640 series.

W tym rozdziale opisano następujące zagadnienia:

- [Informacje firmy Hewlett-Packard Company](#)
- [Dane techniczne](#)
- [Program ochrony środowiska](#)
- [Informacje wymagane prawem](#)

## Informacje firmy Hewlett-Packard Company

Informacje zawarte w niniejszym dokumencie mogą ulec zmianie bez powiadomienia.

Wszelkie prawa zastrzeżone. Kopiowanie, adaptacja lub tłumaczenie tych materiałów nie jest dozwolone bez uprzedniej pisemnej zgody firmy Hewlett-Packard, z wyjątkiem przypadków dozwolonych w ramach praw autorskich. Wszystkie gwarancje udzielane w odniesieniu do Produktów i Usług HP określone zostały w oświadczeniach gwarancyjnych załączanych do każdego produktu i usługi. Żadne informacje tu zawarte nie mogą być rozumiane jako zawierające dodatkowe gwarancje. HP nie będzie odpowiedzialne za błędy techniczne czy edytorskie lub pominięcia zawarte w dokumencie.

© 2014 Hewlett-Packard Development Company, L.P.

Microsoft®, Windows®, Windows® XP, Windows Vista®, Windows® 7, Windows® 8 i Windows® 8.1 są zarejestrowanymi w USA znakami towarowymi firmy Microsoft Corporation.

## Dane techniczne

W niniejszym rozdziale zawarto informacje techniczne na temat urządzenia HP ENVY 7640 series. Więcej informacji na temat danych technicznych urządzenia znajdziesz w arkuszu danych technicznych w [www.hp.com/support](http://www.hp.com/support).

## Wymagania systemowe

Wymagania odnośnie oprogramowania i systemu zostały wyszczególnione w pliku Readme.

Informacje na temat przyszłych wersji systemów operacyjnych i ich obsługi znajdują się w witrynie pomocy technicznej HP pod adresem [www.hp.com/support](http://www.hp.com/support).

## Parametry środowiska pracy

- Zalecany zakres temperatury pracy: 15°C do 32°C
- Dopuszczalny zakres temperatur otoczenia w trakcie pracy: 5°C do 40°C
- Wilgotność: Wilgotność względna od 20 do 80% (zalecana); 25°C maksymalny punkt rosy
- Zakres temperatury podczas przechowywania: -40°C do 60°C
- W obecności silnego pola elektromagnetycznego wydruk z urządzenia HP ENVY 7640 series może być lekko zniekształcony.
- Firma HP zaleca stosowanie kabla USB o długości do 3 m, aby zminimalizować wprowadzony szum wywołany przez potencjalne silne pola elektromagnetyczne.

## Dane techniczne drukowania

- Szybkość drukowania zależy od stopnia złożoności dokumentu.
- Metoda: termiczny druk atramentowy na żądanie
- Język: PCL3 GUI

## Parametry skanowania

- Rozdzielczość optyczna: do 1200 dpi
- Rozdzielczość sprzętowa: do 1200 x 1200 dpi
- Zwiększona rozdzielczość: do 1200 x 1200 dpi
- Głębia koloru: 24-bitowa w kolorze, 8-bitowa skala szarości (256 odcieni szarości)
- Maksymalny rozmiar skanowania z szyby: 21,6 x 29,7 cm(8,5 x 11,7 cala)
- Obsługiwane typy plików: BMP, JPEG, PNG, TIFF, PDF
- Wersja Twain: 1,9



## Dane techniczne kopiowania

- Cyfrowa obróbka obrazu
- Maksymalna liczba kopii zależy od modelu urządzenia.
- Szybkość kopiowania zależy od stopnia złożoności dokumentu i modelu.

## Wydajność wkładu drukującego

Więcej informacji na temat szacunkowej wydajności kaset drukujących można znaleźć w witrynie firmy HP pod adresem [www.hp.com/go/learnaboutequipment](http://www.hp.com/go/learnaboutequipment).

## Rozdzielczość druku

Tabela A-1 Rozdzielczość druku

<b>Tryb szkicu</b>	<ul style="list-style-type: none"><li>• Obraz kolorowy/Czarno-biały wydruk: 300x300dpi</li><li>• Wydruk (Czarny/kolor): Auto.</li></ul>
<b>Tryb normalny</b>	<ul style="list-style-type: none"><li>• Obraz kolorowy/Czarno-biały wydruk: 600x600dpi</li><li>• Wydruk (Czarny/kolor): Auto.</li></ul>
<b>Tryb Zwykły-Najlepszy</b>	<ul style="list-style-type: none"><li>• Obraz kolorowy/Czarno-biały wydruk: 600x600dpi</li><li>• Wydruk (Czarny/kolor): Auto.</li></ul>
<b>Tryb Zdjęcie-Najlepszy</b>	<ul style="list-style-type: none"><li>• Obraz kolorowy/Czarno-biały wydruk: 600x600dpi</li><li>• Wydruk (Czarny/kolor): Auto.</li></ul>
<b>Tryb maksymalnej rozdzielczości</b>	<ul style="list-style-type: none"><li>• Obraz kolorowy/Czarno-biały wydruk: 1200x1200dpi</li><li>• Wydruk: Automatyczny (czarno-biały/kolorowy), zoptymalizowana rozdzielczość 4800 x 1200 dpi (papier fotograficzny, kolorowy)</li></ul>

# Program ochrony środowiska

Firma Hewlett-Packard dokłada wszelkich starań, aby dostarczać wysokiej jakości produkty o znikomym stopniu szkodliwości dla środowiska. W projekcie urządzenia uwzględniono kwestię recyklingu. Liczba materiałów została ograniczona do minimum przy jednoczesnym zapewnieniu odpowiedniej funkcjonalności i niezawodności urządzenia. Różne materiały mogą zostać w łatwy sposób rozdzielone. Łączniki i inne powiązania mogą zostać łatwo odnalezione, są łatwo dostępne i można je w łatwy sposób usunąć przy użyciu standardowych narzędzi. Najważniejsze części zaprojektowano w sposób umożliwiający ich szybki demontaż i naprawę.

Dodatkowe informacje o programie firmy HP dotyczącym ochrony środowiska można znaleźć w witrynie sieci Web pod adresem:

[www.hp.com/hpinfo/globalcitizenship/environment/index.html](http://www.hp.com/hpinfo/globalcitizenship/environment/index.html).

W tym rozdziale opisano następujące zagadnienia:

- [Wskazówki ekologiczne](#)
- [Zużycie papieru](#)
- [Tworzywa sztuczne](#)
- [Informacje o bezpieczeństwie materiałów](#)
- [Program recyklingu materiałów eksploatacyjnych do drukarek atramentowych firmy HP](#)
- [Pobór mocy](#)
- [Utylizacja zużytego sprzętu przez użytkowników](#)
- [Substancje chemiczne](#)
- [Utylizacja baterii na Tajwanie](#)
- [Uwaga dla użytkowników w Brazylii](#)
- [Ostrzeżenie stanu Kalifornia o materiałach zawierających nadchlorany](#)
- [EPEAT](#)
- [Tabela substancji toksycznych i niebezpiecznych \(Chiny\)](#)
- [Ograniczenia dotyczące substancji niebezpiecznych \(Ukraina\)](#)
- [Ograniczenia dotyczące substancji niebezpiecznych \(Indie\)](#)

## Wskazówki ekologiczne

HP stara się pomagać klientom zmniejszać ich wpływ na środowisko naturalne. Więcej informacji o inicjatywach środowiskowych można znaleźć na stronie internetowej HP Environmental Programs and Initiatives.

[www.hp.com/hpinfo/globalcitizenship/environment/](http://www.hp.com/hpinfo/globalcitizenship/environment/)

## Zużycie papieru

W opisanym produkcie można używać papieru makulaturowego zgodnego z normą DIN 19309 i EN 12281:2002.

## Tworzywa sztuczne

Elementy z tworzyw sztucznych o wadze przekraczającej 25 gramów są oznaczone zgodnie z międzynarodowymi standardami, które zwiększają możliwość identyfikacji tworzyw sztucznych do przetworzenia po zużyciu produktu.

## Informacje o bezpieczeństwie materiałów

Broшуry opisujące środki bezpieczeństwa przy obchodzeniu się z materiałami (MSDS) są dostępne w witrynie internetowej HP pod adresem:

[www.hp.com/go/msds](http://www.hp.com/go/msds)

## Program recyklingu materiałów eksploatacyjnych do drukarek atramentowych firmy HP

Firma HP podejmuje różne działania mające na celu ochronę środowiska. Program recyklingu materiałów eksploatacyjnych HP Inkjet Supplies Recycling Program jest dostępny w wielu krajach/regionach. Umożliwia on bezpłatny recykling zużytych kaset i pojemników z tuszem. Więcej informacji można znaleźć w witrynie sieci Web:

[www.hp.com/hpinfo/globalcitizenship/environment/recycle/](http://www.hp.com/hpinfo/globalcitizenship/environment/recycle/)

## Pobór mocy

Urządzenia Hewlett-Packard do drukowania i przetwarzania obrazów oznaczone logiem ENERGY STAR® spełniają wymagania U.S. Environmental Protection Agency ENERGY STAR dla sprzętu do przetwarzania obrazu. Na urządzeniach spełniających wymagania ENERGY STAR dla urządzeń do przetwarzania obrazu znajduje się następujące oznaczenie:



Dodatkowe informacje na temat urządzeń spełniających wymagania programu ENERGY STAR można znaleźć na stronie: [www.hp.com/go/energystar](http://www.hp.com/go/energystar)

## Utylizacja zużytego sprzętu przez użytkowników



Ten symbol oznacza, że tego produktu nie można utylizować z innymi odpadami z gospodarstwa domowego. Należy chronić zdrowie i środowisko poprzez dostarczenie zużytego produktu do wyznaczonego punktu odbioru zużytych produktów elektrycznych i elektronicznych. Więcej informacji można uzyskać, kontaktując się z firmą zajmującą się utylizacją odpadów z gospodarstwa domowego lub odwiedzając stronę <http://www.hp.com/recycle>.

## Substancje chemiczne

Firma HP zobowiązuje się do dostarczania swoim klientom wszystkich informacji na temat substancji chemicznych w naszych produktach, zgodnie z wymogami takich przepisów, jak REACH (**Dyrektywa EC No 1907/2006 Parlamentu Europejskiego i Komisji Europejskiej**). Raport z informacjami o chemikaliach w tym produkcie można odnaleźć pod adresem: [www.hp.com/go/reach](http://www.hp.com/go/reach).

## Utylizacja baterii na Tajwanie



廢電池請回收

## Uwaga dla użytkowników w Brazylii

A bateria deste equipamento não foi projetada para ser removida pelo cliente.

## Ostrzeżenie stanu Kalifornia o materiałach zawierających nadchlorany

### **California Perchlorate Material Notice**

Perchlorate material - special handling may apply. See:  
<http://www.dtsc.ca.gov/hazardouswaste/perchlorate/>

This product's real-time clock battery or coin cell battery may contain perchlorate and may require special handling when recycled or disposed of in California.

## EPEAT

### **EPEAT**

Most HP products are designed to meet EPEAT. EPEAT is a comprehensive environmental rating that helps identify greener electronics equipment. For more information on EPEAT go to [www.epeat.net](http://www.epeat.net). For information on HP's EPEAT registered products go to [www.hp.com/hpinfo/globalcitizenship/environment/pdf/epeat\\_printers.pdf](http://www.hp.com/hpinfo/globalcitizenship/environment/pdf/epeat_printers.pdf).

## Tabela substancji toksycznych i niebezpiecznych (Chiny)

有毒有害物质表						
根据中国《电子信息产品污染控制管理办法》						
零件描述	有毒有害物质和元素					
	铅	汞	镉	六价铬	多溴联苯	多溴联苯醚
外壳和托座*	0	0	0	0	0	0
电线*	0	0	0	0	0	0
印刷电路板*	X	0	0	0	0	0
打印系统*	X	0	0	0	0	0
显示屏*	X	0	0	0	0	0
喷墨打印机墨盒*	0	0	0	0	0	0
驱动光盘*	X	0	0	0	0	0
扫描仪*	X	X	0	0	0	0
网络配件*	X	0	0	0	0	0
电池板*	X	0	0	0	0	0
自动双面打印系统*	0	0	0	0	0	0
外部电源*	X	0	0	0	0	0

0: 指此零件的所有均一材质中包含的这种有毒有害物质, 含量低于SJ/T11363-2006的限制  
X: 指此零件使用的均一材质中至少有一种包含的这种有毒有害物质, 含量高于SJ/T11363-2006的限制  
注: 环保使用期限的参考标识取决于产品正常工作的温度和湿度等条件  
\*以上只适用于使用这些零件的产品

## Ograniczenia dotyczące substancji niebezpiecznych (Ukraina)

### Технічний регламент щодо обмеження використання небезпечних речовин (Україна)

Обладнання відповідає вимогам Технічного регламенту щодо обмеження використання деяких небезпечних речовин в електричному та електронному обладнанні, затвердженого постановою Кабінету Міністрів України від 3 грудня 2008 № 1057

## Ograniczenia dotyczące substancji niebezpiecznych (Indie)

### Restriction of hazardous substances (India)

This product complies with the "India E-waste (Management and Handling) Rule 2011" and prohibits use of lead, mercury, hexavalent chromium, polybrominated biphenyls or polybrominated diphenyl ethers in concentrations exceeding 0.1 weight % and 0.01 weight % for cadmium, except for the exemptions set in Schedule 2 of the Rule.

## Informacje wymagane prawem

Drukarka spełnia wymagania określone przepisami obowiązującymi w kraju/regionie użytkownika.

W tym rozdziale opisano następujące zagadnienia:

- [Prawny numer identyfikacyjny modelu](#)
- [Oświadczenie FCC](#)
- [Informacje dla użytkowników w Korei](#)
- [Oświadczenie o zgodności VCCI \(klasa B\) dla użytkowników w Japonii](#)
- [Informacje dotyczące przewodu zasilającego dla użytkowników w Japonii](#)
- [Informacje dla użytkowników sieci telefonicznej w USA: Wymagania FCC](#)
- [Informacje dla użytkowników sieci telefonicznej w Kanadzie](#)
- [Informacje dla użytkowników w Europejskim Obszarze Gospodarczym](#)
- [Informacje dla użytkowników sieci telefonicznej w Niemczech](#)
- [Oświadczenie o faksie przewodowym w Australii](#)
- [Informacje o błyszczących obudowach urządzeń peryferyjnych \(Niemcy\)](#)
- [Uwagi regulacyjne dla użytkowników z Unii Europejskiej](#)
- [Deklaracja zgodności](#)
- [Informacje wymagane prawem dla produktów bezprzewodowych](#)

### Prawny numer identyfikacyjny modelu

Ze względu na obowiązek identyfikacji, produktowi nadano prawny numer modelu (Regulatory Model Number). Prawny numer modelu dla tego urządzenia to SDGOB-1401-04. Prawnego numeru modelu nie należy mylić z nazwą handlową (HP ENVY 7640 e-All-in-One series itd.) ani numerami produktu (E4W43 – E4W48 itd.).

## Oświadczenie FCC

### FCC statement

The United States Federal Communications Commission (in 47 CFR 15.105) has specified that the following notice be brought to the attention of users of this product.

This equipment has been tested and found to comply with the limits for a Class B digital device, pursuant to Part 15 of the FCC Rules. These limits are designed to provide reasonable protection against harmful interference in a residential installation. This equipment generates, uses and can radiate radio frequency energy and, if not installed and used in accordance with the instructions, may cause harmful interference to radio communications. However, there is no guarantee that interference will not occur in a particular installation. If this equipment does cause harmful interference to radio or television reception, which can be determined by turning the equipment off and on, the user is encouraged to try to correct the interference by one or more of the following measures:

- Reorient or relocate the receiving antenna.
- Increase the separation between the equipment and the receiver.
- Connect the equipment into an outlet on a circuit different from that to which the receiver is connected.
- Consult the dealer or an experienced radio/TV technician for help.

For further information, contact:

Manager of Corporate Product Regulations  
Hewlett-Packard Company  
3000 Hanover Street  
Palo Alto, Ca 94304  
(650) 857-1501

Modifications (part 15.21)

The FCC requires the user to be notified that any changes or modifications made to this device that are not expressly approved by HP may void the user's authority to operate the equipment.

This device complies with Part 15 of the FCC Rules. Operation is subject to the following two conditions: (1) this device may not cause harmful interference, and (2) this device must accept any interference received, including interference that may cause undesired operation.

## Informacje dla użytkowników w Korei

B 급 기기 (가정용 방송통신기기)	이 기기는 가정용(B급)으로 전자파적합등록을 한 기기로서 주로 가정에서 사용하는 것을 목적으로 하며, 모든 지역에서 사용할 수 있습니다.
------------------------	--

## Oświadczenie o zgodności VCCI (klasa B) dla użytkowników w Japonii

この装置は、クラスB情報技術装置です。この装置は、家庭環境で使用することを目的としていますが、この装置がラジオやテレビジョン受信機に近接して使用されると、受信障害を引き起こすことがあります。取扱説明書に従って正しい取り扱いをして下さい。

VCCI-B

## Informacje dotyczące przewodu zasilającego dla użytkowników w Japonii

製品には、同梱された電源コードをお使い下さい。  
同梱された電源コードは、他の製品では使用出来ません。

## Informacje dla użytkowników sieci telefonicznej w USA: Wymagania FCC

### Notice to users of the U.S Telephone network: FCC requirements

This equipment complies with Part 68 of the FCC rules and the requirements adopted by the ACTA. On the rear (or bottom) of this equipment is a label that contains, among other information, a product identifier in the format US:AAAEQ##TXXXX. If requested, this number must be provided to the telephone company.

Applicable connector jack Universal Service Order Codes ("USOC") for the Equipment is: RJ-11C.

A plug and jack used to connect this equipment to the premises wiring and telephone network must comply with the applicable FCC Part 68 rules and requirements adopted by the ACTA. A compliant telephone cord and modular plug is provided with this product. It is designed to be connected to a compatible modular jack that is also compliant. See installation instructions for details.

The REN is used to determine the number of devices that may be connected to a telephone line. Excessive RENs on a telephone line may result in the devices not ringing in response to an incoming call. In most but not all areas, the sum of RENs should not exceed five (5.0). To be certain of the number of devices that may be connected to a line, as determined by the total RENs, contact the local telephone company. For products approved after July 23, 2001, the REN for this product is part of the product identifier that has the format US:AAAEQ##TXXXX. The digits represented by ## are the REN without a decimal point (e.g., 00 is a REN of 0.0).

If this equipment causes harm to the telephone network, the telephone company will notify you in advance that temporary discontinuance of service may be required. But if advance notice isn't practical, the telephone company will notify the customer as soon as possible. Also, you will be advised of your right to file a complaint with the FCC if you believe it is necessary.

The telephone company may make changes in its facilities, equipment, operations or procedures that could affect the operation of the equipment. If this happens the telephone company will provide advance notice in order for you to make necessary modifications to maintain uninterrupted service.

If trouble is experienced with this equipment, please contact the manufacturer, or look elsewhere in this manual, for repair or warranty information. If the equipment is causing harm to the telephone network, the telephone company may request that you disconnect the equipment until the problem is resolved.

Connection to party line service is subject to state tariffs. Contact the state public utility commission, public service commission or corporation commission for information.

If your home has specially wired alarm equipment connected to the telephone line, ensure the installation of this equipment does not disable your alarm equipment. If you have questions about what will disable alarm equipment, consult your telephone company or a qualified installer.

WHEN PROGRAMMING EMERGENCY NUMBERS AND/OR MAKING TEST CALLS TO EMERGENCY NUMBERS:

- 1) Remain on the line and briefly explain to the dispatcher the reason for the call.
- 2) Perform such activities in the off-peak hours, such as early morning or late evenings.



**Note** The FCC hearing aid compatibility rules for telephones are not applicable to this equipment.

The Telephone Consumer Protection Act of 1991 makes it unlawful for any person to use a computer or other electronic device, including FAX machines, to send any message unless such message clearly contains in a margin at the top or bottom of each transmitted page or on the first page of the transmission, the date and time it is sent and an identification of the business or other entity, or other individual sending the message and the telephone number of the sending machine or such business, other entity, or individual. (The telephone number provided may not be a 900 number or any other number for which charges exceed local or long-distance transmission charges.)

In order to program this information into your FAX machine, you should complete the steps described in the software.



## Informacje dla użytkowników sieci telefonicznej w Kanadzie

### **Note à l'attention des utilisateurs du réseau téléphonique canadien/Notice to users of the Canadian telephone network**

Cet appareil est conforme aux spécifications techniques des équipements terminaux d'Industrie Canada. Le numéro d'enregistrement atteste de la conformité de l'appareil. L'abréviation IC qui précède le numéro d'enregistrement indique que l'enregistrement a été effectué dans le cadre d'une Déclaration de conformité stipulant que les spécifications techniques d'Industrie Canada ont été respectées. Néanmoins, cette abréviation ne signifie en aucun cas que l'appareil a été validé par Industrie Canada.

Pour leur propre sécurité, les utilisateurs doivent s'assurer que les prises électriques reliées à la terre de la source d'alimentation, des lignes téléphoniques et du circuit métallique d'alimentation en eau sont, le cas échéant, branchées les unes aux autres. Cette précaution est particulièrement importante dans les zones rurales.



**Remarque** Le numéro REN (Ringer Equivalence Number) attribué à chaque appareil terminal fournit une indication sur le nombre maximal de terminaux qui peuvent être connectés à une interface téléphonique. La terminaison d'une interface peut se composer de n'importe quelle combinaison d'appareils, à condition que le total des numéros REN ne dépasse pas 5.

Basé sur les résultats de tests FCC Partie 68, le numéro REN de ce produit est 0.0B.

This equipment meets the applicable Industry Canada Terminal Equipment Technical Specifications. This is confirmed by the registration number. The abbreviation IC before the registration number signifies that registration was performed based on a Declaration of Conformity indicating that Industry Canada technical specifications were met. It does not imply that Industry Canada approved the equipment.

Users should ensure for their own protection that the electrical ground connections of the power utility, telephone lines and internal metallic water pipe system, if present, are connected together. This precaution might be particularly important in rural areas.



**Note** The REN (Ringer Equivalence Number) assigned to each terminal device provides an indication of the maximum number of terminals allowed to be connected to a telephone interface. The termination on an interface might consist of any combination of devices subject only to the requirement that the sum of the Ringer Equivalence Numbers of all the devices does not exceed 5.

The REN for this product is 0.0B, based on FCC Part 68 test results.

## Informacje dla użytkowników w Europejskim Obszarze Gospodarczym

### **Notice to users in the European Economic Area**

This product is designed to be connected to the analog Switched Telecommunication Networks (PSTN) of the European Economic Area (EEA) countries/regions.

Network compatibility depends on customer selected settings, which must be reset to use the equipment on a telephone network in a country/region other than where the product was purchased. Contact the vendor or Hewlett-Packard Company if additional product support is necessary.

This equipment has been certified by the manufacturer in accordance with Directive 1999/5/EC (annex II) for Pan-European single-terminal connection to the public switched telephone network (PSTN). However, due to differences between the individual PSTNs provided in different countries, the approval does not, of itself, give an unconditional assurance of successful operation on every PSTN network termination point.

In the event of problems, you should contact your equipment supplier in the first instance.

This equipment is designed for DTMF tone dialing and loop disconnect dialing. In the unlikely event of problems with loop disconnect dialing, it is recommended to use this equipment only with the DTMF tone dial setting.

## Informacje dla użytkowników sieci telefonicznej w Niemczech

### **Hinweis für Benutzer des deutschen Telefonnetzes**

Dieses HP-Fax ist nur für den Anschluss eines analogen Public Switched Telephone Network (PSTN) gedacht. Schließen Sie den TAE N-Telefonstecker, der im Lieferumfang des HP All-in-One enthalten ist, an die Wandsteckdose (TAE 6) Code N an. Dieses HP-Fax kann als einzelnes Gerät und/oder in Verbindung (mit seriellen Anschluss) mit anderen zugelassenen Endgeräten verwendet werden.

## Oświadczenie o faksie przewodowym w Australii

In Australia, the HP device must be connected to Telecommunication Network through a line cord which meets the requirements of the Technical Standard AS/ACIF S008.

## Informacje o błyszczących obudowach urządzeń peryferyjnych (Niemcy)

Das Gerät ist nicht für die Benutzung im unmittelbaren Gesichtsfeld am Bildschirmarbeitsplatz vorgesehen. Um störende Reflexionen am Bildschirmarbeitsplatz zu vermeiden, darf dieses Produkt nicht im unmittelbaren Gesichtsfeld platziert werden.

## Uwagi regulacyjne dla użytkowników z Unii Europejskiej



Produkty z oznaczeniem CE spełniają wymagania jednej lub więcej mających zastosowanie Dyrektyw Unii Europejskiej: Dyrektywa niskonapięciowa 2006/95/WE, Dyrektywa w sprawie kompatybilności elektromagnetycznej 2004/108/WE, Dyrektywa w sprawie ekoprojektu 2009/125/WE, Dyrektywa w sprawie urządzeń radiowych i końcowych urządzeń telekomunikacyjnych 1999/5/WE, Dyrektywa w sprawie ograniczenia stosowania niektórych niebezpiecznych substancji w sprzęcie elektrycznym i elektronicznym (RoHS) 2011/65/UE. Zgodność z tymi dyrektywami jest oceniana przy użyciu odpowiednich Europejskich norm zharmonizowanych. Pełna Deklaracja zgodności jest dostępna na następującej stronie internetowej: [www.hp.com/go/certificates](http://www.hp.com/go/certificates) (Wyszukaj nazwę modelu urządzenia lub jego numer Regulatory Model Number (RMN), który znajduje się na etykiecie z wymaganymi oznaczeniami i informacjami o zgodności).

Punktem kontaktowym w sprawach związanych ze zgodnością z normami jest:

Hewlett-Packard GmbH, Dept./MS: HQ-TRE, Herrenberger Strasse 140, 71034 Boeblingen, NIEMCY

## Urządzenia z zewnętrznymi zasilaczami sieciowymi

Zgodność z CE dla tego urządzenia ma zastosowanie tylko wtedy, gdy jest ono zasilane odpowiednim, oznaczonym logo CE, zasilaczem prądu zmiennego dostarczonym przez firmę HP.

## Urządzenia z funkcjami komunikacji bezprzewodowej

### Promieniowanie elektromagnetyczne

- To urządzenie spełnia międzynarodowe wytyczne (ICNIRP) dotyczące narażenia na promieniowanie radiowe.

Jeśli zawiera nadajnik/odbiornik radiowy, to w normalnych warunkach przy zachowaniu odległości 20 cm poziomy promieniowania radiowego spełniają wymagania UE.

### Funkcje komunikacji bezprzewodowej w Europie

- To urządzenie jest przeznaczone do użytkowania bez ograniczeń we wszystkich krajach Unii Europejskiej oraz Islandii, Liechtensteinie, Norwegii i Szwajcarii.

### Deklaracja zgodności z europejskimi sieciami telefonicznymi (modem/faks)

Produkty HP z funkcją faksu spełniają wymagania Dyrektywy w sprawie urządzeń radiowych i końcowych urządzeń telekomunikacyjnych 1999/5/WE (Załącznik II) i odpowiednio do tego noszą oznaczenie CE. Niemniej jednak, ze względu na różnice między sieciami publicznymi w poszczególnych krajach/regionach, certyfikat ten nie daje bezwarunkowej gwarancji skutecznego działania urządzenia w każdym punkcie końcowym publicznej komutowanej sieci telefonicznej. W przypadku problemów należy najpierw skontaktować się z dostawcą sprzętu.

# Deklaracja zgodności



## DECLARATION OF CONFORMITY

according to ISO/IEC 17050-1 and EN 17050-1

Doc #: 50608-1401-04

**Supplier's Name:** Hewlett-Packard Company  
**Supplier's Address:** 16399 West Bernardo Drive, San Diego, CA 92127-1899, USA  
declares, that the product  
**Product Name and Model:**<sup>1)</sup> HP ENVY 7640 e-All-In-One Printer

**Regulatory Model Number:**<sup>1)</sup> SDG0B-1401-04  
**Product Options:** All  
**Radio Module:** SDG0B-1391 (802.11 b/g/n)  
**Power Adapter:** N/A

conforms to the following Product Specifications and Regulations:

### EMC: Class B

CISPR 22:2008 / EN 55022: 2010 Class B  
CISPR 24:2010 / EN 55024: 2010  
EN 301 489-1 v1.9.2  
EN 301 489-17 v2.2.1  
IEC 61000-3-2: 2005 + A1: 2008 + A2: 2009 / EN 61000-3-2: 2006 + A1:2009 + A2:2009  
IEC 61000-3-3: 2008 / EN 61000-3-3: 2008  
FCC CFR 47 Part 15 / ICES-003, Issue 5 Class B

### Safety:

IEC 60950-1: 2005 + A1: 2009 / EN 60950-1: 2006 + A11: 2009 + A1: 2010 + A12: 2011  
EN 62479: 2010

### Telecom:

EN 300 328 v1.7.1  
IEC 62311: 2007 / EN 62311: 2008

### Energy Use:

Regulation (EC) No. 1275/2008  
ENERGY STAR® Qualified Imaging Equipment Operational Mode (OM) Test Procedure

### RoHS:

EN 50581:2012

The product herewith complies with the requirements of the Low Voltage Directive 2006/95/EC, the EMC Directive 2004/108/EC, the R&TTE Directive 1999/5/EC, the Ecodesign Directive 2009/125/EC, the RoHS Directive 2011/65/EU and carries the CE marking accordingly.

This device complies with part 15 of the FCC Rules. Operation is subject to the following two conditions:

(1) This device may not cause harmful interference, and (2) this device must accept any interference received, including interference that may cause undesired operation.

### Additional Information:

- 1) This product is assigned a Regulatory Model Number which stays with the regulatory aspects of the design. The Regulatory Model Number is the main product identifier in the regulatory documentation and test reports, this number should not be confused with the marketing name or the product numbers.

January 2014

San Diego, CA

### Local contact for regulatory topics only:

EU: Hewlett-Packard GmbH, HQ-TRE, Herrenberger Strasse 140, 71034 Boeblingen, Germany  
U.S.: Hewlett-Packard, 3000 Hanser St., Palo Alto, CA 94304, U.S.A. 650-857-1501

[www.hp.com/certificates](http://www.hp.com/certificates)

## Informacje wymagane prawem dla produktów bezprzewodowych

Ten rozdział zawiera następujące informacje prawne dotyczące produktów bezprzewodowych:

- [Promieniowanie fal radiowych](#)
- [Informacje dla użytkowników w Brazylii](#)
- [Informacje dla użytkowników w Kanadzie](#)
- [Informacje dla użytkowników na Tajwanie](#)
- [Informacje dla użytkowników w Meksyku](#)
- [Informacje dotyczące komunikacji bezprzewodowej dla użytkowników w Japonii](#)

### Promieniowanie fal radiowych

#### **Exposure to radio frequency radiation**



**Caution** The radiated output power of this device is far below the FCC radio frequency exposure limits. Nevertheless, the device shall be used in such a manner that the potential for human contact during normal operation is minimized. This product and any attached external antenna, if supported, shall be placed in such a manner to minimize the potential for human contact during normal operation. In order to avoid the possibility of exceeding the FCC radio frequency exposure limits, human proximity to the antenna shall not be less than 20 cm (8 inches) during normal operation.

### Informacje dla użytkowników w Brazylii

#### **Aviso aos usuários no Brasil**

Este equipamento opera em caráter secundário, isto é, não tem direito à proteção contra interferência prejudicial, mesmo de estações do mesmo tipo, e não pode causar interferência a sistemas operando em caráter primário.

## Informacje dla użytkowników w Kanadzie

### Notice to users in Canada/Note à l'attention des utilisateurs canadiens

Under Industry Canada regulations, this radio transmitter may only operate using an antenna of a type and maximum (or lesser) gain approved for the transmitter by Industry Canada. To reduce potential radio interference to other users, the antenna type and its gain should be so chosen that the equivalent isotropically radiated power (e.i.r.p.) is not more than that necessary for successful communication.

This device complies with Industry Canada licence-exempt RSS standard(s). Operation is subject to the following two conditions: (1) this device may not cause interference, and (2) this device must accept any interference, including interference that may cause undesired operation of the device.

**WARNING!** Exposure to Radio Frequency Radiation The radiated output power of this device is below the Industry Canada radio frequency exposure limits. Nevertheless, the device should be used in such a manner that the potential for human contact is minimized during normal operation.

To avoid the possibility of exceeding the Industry Canada radio frequency exposure limits, human proximity to the antennas should not be less than 20 cm (8 inches).

Conformément au Règlement d'Industrie Canada, cet émetteur radioélectrique ne peut fonctionner qu'avec une antenne d'un type et d'un gain maximum (ou moindre) approuvé par Industrie Canada. Afin de réduire le brouillage radioélectrique potentiel pour d'autres utilisateurs, le type d'antenne et son gain doivent être choisis de manière à ce que la puissance isotrope rayonnée équivalente (p.i.r.e.) ne dépasse pas celle nécessaire à une communication réussie.

Cet appareil est conforme aux normes RSS exemptes de licence d'Industrie Canada. Son fonctionnement dépend des deux conditions suivantes : (1) cet appareil ne doit pas provoquer d'interférences nuisibles et (2) doit accepter toutes interférences reçues, y compris des interférences pouvant provoquer un fonctionnement non souhaité de l'appareil.

**AVERTISSEMENT** relatif à l'exposition aux radiofréquences. La puissance de rayonnement de cet appareil se trouve sous les limites d'exposition de radiofréquences d'Industrie Canada. Néanmoins, cet appareil doit être utilisé de telle sorte qu'il soit mis en contact le moins possible avec le corps humain.

Afin d'éviter le dépassement éventuel des limites d'exposition aux radiofréquences d'Industrie Canada, il est recommandé de maintenir une distance de plus de 20 cm entre les antennes et l'utilisateur.

## Informacje dla użytkowników na Tajwanie

### 低功率電波輻射性電機管理辦法

#### 第十二條

經型式認證合格之低功率射頻電機，非經許可，公司、商號或使用者均不得擅自變更頻率、加大功率或變更設計之特性及功能。

#### 第十四條

低功率射頻電機之使用不得影響飛航安全及干擾合法通信；經發現有干擾現象時，應立即停用，並改善至無干擾時方得繼續使用。

前項合法通信，指依電信法規定作業之無線電通信。低功率射頻電機須忍受合法通信或工業、科學及醫藥用電波輻射性電機設備之干擾。

## Informacje dla użytkowników w Meksyku

### **Aviso para los usuarios de México**

La operación de este equipo está sujeta a las siguientes dos condiciones: (1) es posible que este equipo o dispositivo no cause interferencia perjudicial y (2) este equipo o dispositivo debe aceptar cualquier interferencia, incluyendo la que pueda causar su operación no deseada.

Para saber el modelo de la tarjeta inalámbrica utilizada, revise la etiqueta regulatoria de la impresora.

## Informacje dotyczące komunikacji bezprzewodowej dla użytkowników w Japonii

この機器は技術基準適合証明又は工事設計認証を受けた無線設備を搭載しています。

---

## B Dodatkowa konfiguracja faksu

Po wykonaniu wszystkich czynności opisanych w podręcznej instrukcji obsługi skorzystaj z instrukcji w tym rozdziale, aby zakończyć konfigurację faksu. Zachowaj podręczną instrukcję obsługi do późniejszego używania.

W tej części można znaleźć informacje o tym, jak skonfigurować drukarkę, tak aby faksować bez problemów niezależnie od posiadanego sprzętu oraz usług używanych na tej samej linii telefonicznej.

---

 **WSKAZÓWKA:** Możesz także użyć Kreatora konfiguracji faksu (Windows) lub narzędzia HP Utility (OS X), aby szybko skonfigurować ważne ustawienia faksu, takie jak tryb odbierania czy informacje nagłówka faksu. Narzędzia te dostępne są dostępne poprzez oprogramowanie HP zainstalowane wraz z drukarką. Po uruchomieniu tych narzędzi postępuj zgodnie z procedurami w tej części, aby zakończyć konfigurację faksu.

---

W tym rozdziale opisano następujące zagadnienia:

- [Konfigurowanie faksowania \(równoległe systemy telefoniczne\)](#)
- [Konfiguracja faksu szeregowego](#)
- [Testowanie ustawień faksu](#)



# Konfigurowanie faksowania (równoległe systemy telefoniczne)

Zanim rozpoczniesz konfigurować drukarkę do faksowania, określ rodzaj systemu telefonicznego używanego w danym kraju/regionie. Instrukcje konfiguracji faksu różnią się, zależnie od tego czy korzystasz z systemu szeregowego czy równoległego.

- Jeśli na poniższej liście nie ma kraju/regionu użytkownika, prawdopodobnie masz szeregowy system telefoniczny. W przypadku szeregowego systemu telefonicznego typ złącza we współdzielonych urządzeniach telefonicznych (modemy, telefony, automatyczne sekretarki) nie pozwala na fizyczne podłączenie go do portu „2-EXT” w drukarce. Zamiast tego cały sprzęt musi być podłączony do gniazdka ściennego.



**UWAGA:** W niektórych krajach/regionach korzystających z systemu szeregowego, przewód telefoniczny dostarczony wraz z drukarką może posiadać dodatkową wtyczkę. Pozwala to na podłączenie innych urządzeń telefonicznych do gniazdka, do którego podłączono drukarkę.

Konieczne może być podłączenie dołączonego przewodu telefonicznego do dostarczonego adaptera dla danego kraju/regionu.

- Jeśli kraj/region użytkownika jest wymieniony w tabeli, prawdopodobnie masz równoległy system telefoniczny. W przypadku systemu równoległego można podłączyć współdzielony sprzęt telefoniczny do linii telefonicznej za pomocą portu "2-EXT" z tyłu drukarki.



**UWAGA:** Jeśli posiadasz równoległy system telefoniczny, firma HP zaleca użycie kabla dwużyłowego dostarczonego z drukarką do podłączenia go do ściennego gniazdka telefonicznego.

**Tabela B-1** Kraje/regiony z równoległym systemem telefonicznym

Argentyna	Australia	Brazylia
Kanada	Chile	Chiny
Kolumbia	Grecja	Indie
Indonezja	Irlandia	Japonia
Korea	Ameryka Łacińska	Malezja
Meksyk	Filipiny	Polska
Portugalia	Rosja	Arabia Saudyjska
Singapur	Hiszpania	Tajwan
Tajlandia	USA	Wenezuela
Wietnam		

Jeżeli nie masz pewności, z którego rodzaju systemu telefonicznego korzystasz (równoległego czy szeregowego), zasięgnij informacji u operatora telekomunikacyjnego.

W tym rozdziale opisano następujące zagadnienia:

- [Wybierz właściwą konfigurację faksu dla domu lub biura](#)
- [Przypadek A: Oddzielna linia faksu \(brak odbieranych połączeń głosowych\)](#)
- [Przypadek B: Konfigurowanie drukarki w sieci DSL](#)

- [Przypadek C: Konfigurowanie drukarki do pracy z systemem telefonicznym PBX lub linią ISDN](#)
- [Przypadek D: Faks z usługą dzwonienia dystynktywnego na tej samej linii](#)
- [Przypadek E: Współdzielona linia głosowa/faksowa](#)
- [Przypadek F: Współdzielona linia głosowa/faksowa z usługą poczty głosowej](#)
- [Przypadek G: Linia telefoniczna do faksów współdzielona z modemem komputerowym \(brak odbieranych połączeń głosowych\)](#)
- [Przypadek H: Współdzielona linia głosowa/faksowa z modemem komputerowym](#)
- [Przypadek I: Współdzielona linia głosowa/faksowa z automatyczną sekretarką](#)
- [Przypadek J: Współdzielona linia głosowa/faksowa z modemem komputerowym i automatyczną sekretarką](#)
- [Przypadek K: Współdzielona linia głosowa/faksu z modemem komputerowym i pocztą głosową](#)

## Wybierz właściwą konfigurację faksu dla domu lub biura

Do udanego faksowania musisz znać rodzaje sprzętu i usług (jeśli są dostępne) współdzielone na tej samej linii co drukarka. Jest to istotne, ponieważ może być konieczne podłączenie części istniejącego sprzętu biurowego bezpośrednio do drukarki, a także może być konieczna zmiana niektórych ustawień faksu, zanim będzie możliwe udane faksowanie.

1. Sprawdź, czy system telefoniczny jest szeregowy czy równoległy.

Więcej informacji znajdziesz w [Konfigurowanie faksowania \(równoległe systemy telefoniczne\) na stronie 155](#).

- a. Szeregowy system telefoniczny — zobacz część [Konfiguracja faksu szeregowego na stronie 180](#).
- b. Równoległy system telefoniczny — przejdź do kroku 2.

2. Wybierz pozostały sprzęt/usługi korzystające wspólnie z linii faksu.

- DSL: Usługa DSL (Digital Subscriber Line) od operatora telekomunikacyjnego. (W niektórych krajach/regionach usługa DSL może być zwana ADSL ).
- PBX: Centrala abonencka (Private Branch Exchange — PBX).
- ISDN: System ISDN (Integrated Services Digital Network).
- Usługa dzwonienia dystynktywnego: Usługa dzwonienia dystynktywnego operatora telefonicznego umożliwia identyfikację wielu linii telefonicznych za pomocą różnych wzorców dzwonienia.
- Połączenia głosowe: Połączenia głosowe są odbierane pod tym samym numerem telefonu co połączenia faksowe w drukarce.
- Modem komputerowy: Modem jest podłączony do tej samej linii telefonicznej co drukarka. Jeżeli na którekolwiek z poniższych pytań odpowiesz Tak, korzystasz z modemu komputerowego:

- Czy wysyłasz fakсы bezpośrednio do aplikacji w komputerze i je z niej odbierasz, korzystając z połączenia telefonicznego?
  - Czy wysyłasz i odbierasz wiadomości e-mail w komputerze przez połączenie dial-up (modemowe)?
  - Czy łączysz się z Internetem za pomocą komputera z wykorzystaniem połączenia dial-up?
- Automatyczna sekretarka: Odbiera połączenia głosowe pod tym samym numerem telefonu, co połączenia faksowe odbierane przez drukarkę.
  - Usługa poczty głosowej: Poczta głosowa odbiera połączenia głosowe u operatora telefonicznego pod tym samym numerem telefonu, co połączenia faksowe odbierane przez drukarkę.
3. Z poniższej tabeli wybierz kombinację sprzętu i usług właściwą dla domu lub biura. Następnie sprawdź zalecane ustawienia faksu. W dalszych częściach znajdują się szczegółowe instrukcje dla każdego przypadku.



**UWAGA:** Jeśli dane ustawienie środowiska domowego lub biurowego nie jest opisane w tej części, ustaw drukarkę jak zwykły analogowy telefon. Sprawdź, czy jeden koniec kabla telefonicznego dostarczonego wraz z urządzeniem jest podłączony do gniazdka telefonicznego w ścianie, a drugi koniec do portu 1-LINE z tyłu drukarki. W przypadku użycia innego kabla mogą się pojawić problemy przy odbieraniu i wysyłaniu faksów.

Konieczne może być podłączenie dołączonego przewodu telefonicznego do dostarczonego adaptera dla danego kraju/regionu.

Inny sprzęt/usługi korzystające wspólnie z linii faksu							Zalecana konfiguracja faksu
DSL	PBX	Usługa dzwonienia dystynktywnego	Połączenia głosowe	Modem komputerowy	Automatyczna sekretarka	Usługa poczty głosowej	
							<a href="#">Przypadek A: Oddzielna linia faksu (brak odbieranych połączeń głosowych) na stronie 158</a>
✓							<a href="#">Przypadek B: Konfigurowanie drukarki w sieci DSL na stronie 159</a>
	✓						<a href="#">Przypadek C: Konfigurowanie drukarki do pracy z systemem telefonicznym PBX lub linią ISDN na stronie 160</a>
		✓					<a href="#">Przypadek D: Faks z usługą dzwonienia dystynktywnego na tej samej linii na stronie 161</a>
			✓				<a href="#">Przypadek E: Współdzielona linia głosowa/faksowa na stronie 163</a>

Inny sprzęt/usługi korzystające wspólnie z linii faksu							Zalecana konfiguracja faksu
DSL	PBX	Usługa dzwonienia dystyngtywnego	Połączenia głosowe	Modem komputerowy	Automatyczna sekretarka	Usługa poczty głosowej	
			✓			✓	Przypadek F: <a href="#">Współdzielona linia głosowa/faksowa z usługą poczty głosowej na stronie 164</a>
				✓			Przypadek G: <a href="#">Linia telefoniczna do faksów współdzielona z modemem komputerowym (brak odbieranych połączeń głosowych) na stronie 165</a>
			✓	✓			Przypadek H: <a href="#">Współdzielona linia głosowa/faksowa z modemem komputerowym na stronie 168</a>
			✓		✓		Przypadek I: <a href="#">Współdzielona linia głosowa/faksowa z automatyczną sekretarką na stronie 172</a>
			✓	✓	✓		Przypadek J: <a href="#">Współdzielona linia głosowa/faksowa z modemem komputerowym i automatyczną sekretarką na stronie 173</a>
			✓	✓		✓	Przypadek K: <a href="#">Współdzielona linia głosowa/faksu z modemem komputerowym i pocztą głosową na stronie 177</a>

## Przypadek A: Oddzielna linia faksu (brak odbieranych połączeń głosowych)

Jeżeli posiadasz oddzielną linię telefoniczną, na której nie są odbierane połączenia głosowe i do której nie są podłączone inne urządzenia, ustaw drukarkę zgodnie z opisem w tej części.

Rysunek B-1 Widok drukarki z tyłu

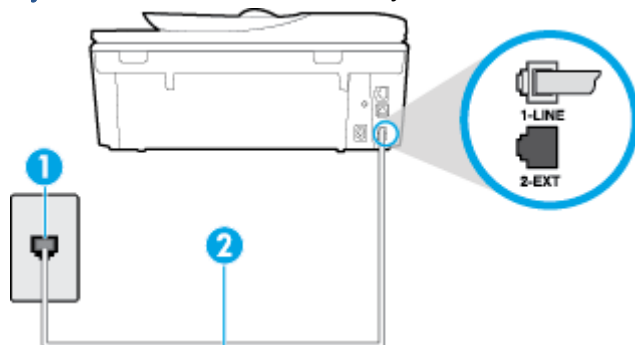

1	Ścienne gniazdko telefoniczne
2	Użyj kabla telefonicznego dostarczonego wraz z drukarką do podłączenia go do portu 1-LINE.
	Konieczne może być podłączenie dołączonego przewodu telefonicznego do dostarczonego adaptera dla danego kraju/regionu.

### Konfiguracja drukarki na osobnej linii faksowej

1. Korzystając z kabla telefonicznego dostarczonego wraz z drukarką, podłącz jeden koniec do ściennego gniazda telefonicznego, a następnie podłącz drugi koniec do portu oznaczonego jako 1-LINE z tyłu drukarki.

 **UWAGA:** Konieczne może być podłączenie dołączonego przewodu telefonicznego do dostarczonego adaptera dla danego kraju/regionu.

Jeśli drukarka nie zostanie podłączona do ściennego gniazda telefonicznego przy użyciu dostarczonego kabla, faksowanie może być niemożliwe. Ten specjalny przewód telefoniczny różni się od przewodów telefonicznych, które mogą być już dostępne w domu lub w biurze.

2. Włącz ustawienie **Odbieranie automatyczne**.
3. (Opcjonalnie) Zmień ustawienie **Dzwon. do odebr.** na najniższą wartość (dwa dzwonki).
4. Uruchom test faksu.

Gdy telefon dzwoni, drukarka odbiera automatycznie po ilości dzwonek wybranej w ustawieniu **Dzwon. do odebr.** Drukarka zaczyna emitować dźwięki odbioru faksu do urządzenia faksowego nadawcy i odbiera faks.

### Przypadek B: Konfigurowanie drukarki w sieci DSL

Jeśli korzystasz z usługi DSL od swojego operatora telefonicznego i nie podłączasz żadnego sprzętu do drukarki, skorzystaj z instrukcji w tej części by podłączyć filtr DSL pomiędzy gniazdkiem a drukarką. Filtr DSL usuwa sygnał cyfrowy, który może zakłócać drukarkę, tak by drukarka komunikowała się bezpośrednio z linią telefoniczną (w niektórych krajach/regionach usługa DSL może być zwana ADSL).

 **UWAGA:** W przypadku korzystania z linii DSL bez podłączonego filtru nie można wysłać ani odbierać faksów w drukarce.

Rysunek B-2 Widok drukarki z tyłu

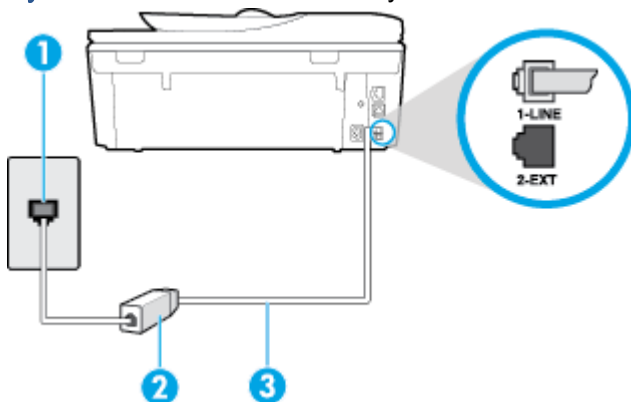

1	Ścienne gniazdko telefoniczne
2	Filtr DSL (lub ADSL) i przewód dostarczony przez firmę telekomunikacyjną obsługującą linię DSL
3	Użyj kabla telefonicznego dostarczonego wraz z drukarką do podłączenia go do portu 1-LINE.  Konieczne może być podłączenie dołączonego przewodu telefonicznego do dostarczonego adaptera dla danego kraju/regionu.

### Konfiguracja drukarki do pracy z linią DSL

1. Zamów filtr DSL u dostawcy usług DSL.
2. Korzystając z kabla telefonicznego dostarczonego wraz z drukarką, podłącz jeden koniec do otwartego portu na filtrze DSL, a drugi koniec do portu oznaczonego jako 1-LINE z tyłu drukarki.

 **UWAGA:** Konieczne może być podłączenie dołączonego przewodu telefonicznego do dostarczonego adaptera dla danego kraju/regionu.

Jeśli drukarka nie zostanie podłączona do ściennego gniazda telefonicznego przy użyciu dostarczonego kabla i filtra DSL, faksowanie może być niemożliwe. Ten specjalny przewód telefoniczny różni się od przewodów telefonicznych, które mogą być już dostępne w domu lub w biurze.

Ponieważ urządzenie jest dostarczane tylko z jednym kablem telefonicznym, ta konfiguracja może wymagać dokupienia dodatkowych kabli telefonicznych.

3. Podłącz filtr DSL za pomocą dodatkowego przewodu telefonicznego do ściennego gniazda telefonicznego.
4. Uruchoom test faksu.

Jeżeli pojawi się problem podczas konfiguracji drukarki do pracy z opcjonalnym sprzętem, skontaktuj się z lokalnym dostawcą usług lub sprzedawcą, aby uzyskać pomoc.

### Przypadek C: Konfigurowanie drukarki do pracy z systemem telefonicznym PBX lub linią ISDN

Jeżeli korzystasz z centrali PBX lub terminala/konwertera ISDN, upewnij się, by wykonać następujące czynności:

- Jeżeli korzystasz z centrali PBX lub konwertera/terminala ISDN, podłącz drukarkę do portu przeznaczonego dla faksu i telefonu. W miarę możliwości upewnij się także, że w konfiguracji terminalu ustawiono właściwy kraj/region.

**UWAGA:** Niektóre systemy ISDN pozwalają na ustawienie parametrów gniazd dla określonych urządzeń korzystających z linii telefonicznej. Przykładowo, możesz przypisać jedno gniazdo do telefonu i faksu grupy 3, a inne ustawić jako gniazdo uniwersalne. Jeżeli po podłączeniu urządzenia do gniazda faksowego/telefonicznego konwertera ISDN występują problemy, spróbuj użyć gniazda uniwersalnego. Może ono być oznaczone jako „multi-combi” lub podobnie.

- Jeżeli używasz systemu PBX, zmień sygnał połączeń oczekujących na „Wył.”.

**UWAGA:** Wiele cyfrowych systemów PBX zawiera ton oczekującego połączenia, który jest domyślnie włączony. Ton połączenia oczekującego zakłóca transmisję faksu i uniemożliwia wysyłanie i odbieranie faksów przez drukarkę. Instrukcje pozwalające na wyłączenie tonu połączenia oczekującego znajdziesz w dokumentacji dostarczonej wraz z systemem PBX.

- Jeśli korzystasz z centrali PBX, przed wybraniem numeru faksu wybierz numer umożliwiającą wybranie linii zewnętrznej.
- Upewnij się, że używasz dołączonego przewodu do połączenia drukarki z gniazdkiem ściennym. Jeśli nie zrobisz tego, wysyłanie faksów może być niemożliwe. Ten specjalny przewód telefoniczny różni się od przewodów telefonicznych, które mogą być już dostępne w domu lub w biurze. Jeśli dostarczony kabel telefoniczny jest za krótki, możesz dokupić dłuższy dwuprzewodowy kabel telefoniczny w lokalnym sklepie elektronicznym, aby go przedłużyć.

Konieczne może być podłączenie dołączonego przewodu telefonicznego do dostarczonego adaptera dla danego kraju/regionu.

Jeżeli pojawi się problem podczas konfiguracji drukarki do pracy z opcjonalnym sprzętem, skontaktuj się z lokalnym dostawcą usług lub sprzedawcą, aby uzyskać pomoc.

## Przypadek D: Faks z usługą dzwonienia dystynktywnego na tej samej linii

Jeżeli korzystasz z usługi dzwonienia dystynktywnego operatora sieci telefonicznej, która umożliwia posiadanie wielu numerów telefonu na jednej linii telefonicznej, każdy z innym wzorcem dzwonka, ustaw drukarkę zgodnie z opisem w tej części.

Rysunek B-3 Widok drukarki z tyłu

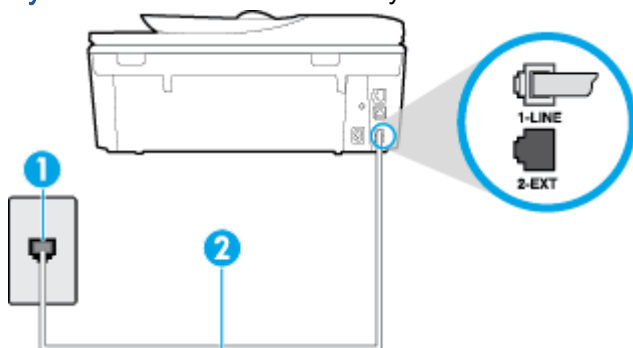

1 Ścienne gniazdko telefoniczne

2 Użyj kabla telefonicznego dostarczonego wraz z drukarką do podłączenia go do portu 1-LINE.

Konieczne może być podłączenie dołączonego przewodu telefonicznego do dostarczonego adaptera dla danego kraju/regionu.

## Konfiguracja drukarki do pracy z usługą dzwonienia dystynktywnego

1. Korzystając z kabla telefonicznego dostarczonego wraz z drukarką, podłącz jeden koniec do ściennego gniazda telefonicznego, a następnie podłącz drugi koniec do portu oznaczonego jako 1-LINE z tyłu drukarki.



**UWAGA:** Konieczne może być podłączenie dołączonego przewodu telefonicznego do dostarczonego adaptera dla danego kraju/regionu.

Jeśli drukarka nie zostanie podłączona do ściennego gniazda telefonicznego przy użyciu dostarczonego kabla, faksowanie może być niemożliwe. Ten specjalny przewód telefoniczny różni się od przewodów telefonicznych, które mogą być już dostępne w domu lub w biurze.

2. Włącz ustawienie **Odbieranie automatyczne**.
3. Zmień ustawienie **Dzwonienie dystynktywne** na ustawienie zgodne z przypisanym przez operatora sieci telefonicznej do numeru faksu



**UWAGA:** Domyślnie drukarka jest ustawiona, by odbierała wszystkie wzorce dzwonek. Jeśli nie ustawisz opcji **Dzwonienie dystynktywne** tak, by odpowiadała wzorcowi dzwonka przypisanemu numerowi faksu, drukarka może odbierać zarówno połączenia głosowe, jak i faksowe albo nie odbierać ich wcale.



**WSKAZÓWKA:** Do ustawienia dzwonienia dystynktywnego można też użyć funkcji wykrywania wzorca dzwonienia na panelu sterowania drukarki. Dzięki tej funkcji drukarka rozpoznaje i nagrywa wzorzec dzwonienia połączenia przychodzącego i na jego podstawie automatycznie określa dystynktywny wzorzec dzwonienia przypisany przez operatora telefonicznego do połączeń faksowych. Aby uzyskać więcej informacji, zob. [Zmiana wzorca dzwonienia na dzwonienie dystynktywne na stronie 66](#).

4. (Opcjonalnie) Zmień ustawienie **Dzwon. do odebr.** na najniższą wartość (dwa dzwonki).
5. Uruchom test faksu.

Drukarka automatycznie odbiera wszystkie przychodzące połączenia z wybranym wzorcem dzwonka (ustawienie **Dzwonienie dystynktywne**) po wybranej ilości dzwonek (ustawienie **Dzwon. do odebr.**). Drukarka zaczyna emitować dźwięki odbioru faksu do urządzenia faksowego nadawcy i odbiera faks.

Jeżeli pojawi się problem podczas konfiguracji drukarki do pracy z opcjonalnym sprzętem, skontaktuj się z lokalnym dostawcą usług lub sprzedawcą, aby uzyskać pomoc.



## Przypadek E: Współdzielona linia głosowa/faksowa

Jeżeli połączenia głosowe i faksy są odbierane na tej samej linii, do której nie ma podłączonych innych urządzeń biurowych (lub poczty głosowej), ustaw drukarkę zgodnie z opisem w tej części.

Rysunek B-4 Widok drukarki z tyłu

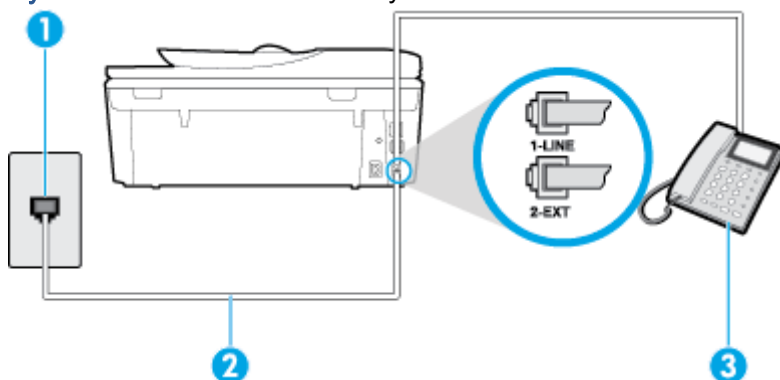

1	Ścienne gniazdko telefoniczne
2	Użyj kabla telefonicznego dostarczonego wraz z drukarką do podłączenia go do portu 1-LINE.  Konieczne może być podłączenie dołączonego przewodu telefonicznego do dostarczonego adaptera dla danego kraju/regionu.
3	Telefon (opcjonalnie)

### Konfiguracja drukarki dla współdzielonej linii głosowej/faksowej

1. Korzystając z kabla telefonicznego dostarczonego wraz z drukarką, podłącz jeden koniec do ściennego gniazda telefonicznego, a następnie podłącz drugi koniec do portu oznaczonego jako 1-LINE z tyłu drukarki.

 **UWAGA:** Konieczne może być podłączenie dołączonego przewodu telefonicznego do dostarczonego adaptera dla danego kraju/regionu.

Jeśli drukarka nie zostanie podłączona do ściennego gniazda telefonicznego przy użyciu dostarczonego kabla, faksowanie może być niemożliwe. Ten specjalny przewód telefoniczny różni się od przewodów telefonicznych, które mogą być już dostępne w domu lub w biurze.

2. Wykonaj jedną z następujących czynności:
  - Jeśli posiadasz równoległy system telefoniczny, wyjmij białą zatyczkę z portu oznaczonego 2-EXT z tyłu drukarki, a następnie podłącz telefon do tego portu.
  - W przypadku korzystania z szeregowego systemu telefonicznego podłącz telefon bezpośrednio do drukarki za pomocą kabla z dołączoną wtyczką.
3. Teraz musisz wybrać pomiędzy automatycznym a ręcznym odbieraniem połączeń przez drukarkę:
  - Jeżeli drukarkę ustawiono na **automatyczne** odbieranie faksów, będzie ona odbierała wszystkie połączenia przychodzące i faksy. W takim przypadku drukarka nie może odróżnić połączeń faksowych od głosowych. Jeśli więc sądzisz, że połączenie może być

połączeniem głosowym, musisz je odebrać, zanim zrobi to drukarka. Aby skonfigurować drukarkę do automatycznego odbierania połączeń, włącz opcję **Odbieranie automatyczne**.

- Jeśli drukarka została skonfigurowana do **ręcznego** odbierania faksów, musisz osobiście odbierać fakсы przychodzące, w przeciwnym razie drukarka nie będzie mogła odbierać faksów. Aby skonfigurować drukarkę do ręcznego odbierania połączeń, wyłącz ustawienie **Odbieranie automatyczne**.

#### 4. Uruchom test faksu.

Jeżeli podniesiesz słuchawkę, zanim drukarka odbierze połączenie, i usłyszysz sygnał faksu urządzenia wysyłającego, musisz ręcznie odebrać faks.

Jeżeli pojawi się problem podczas konfiguracji drukarki do pracy z opcjonalnym sprzętem, skontaktuj się z lokalnym dostawcą usług lub sprzedawcą, aby uzyskać pomoc.

## Przypadek F: Współdzielona linia głosowa/faksowa z usługą poczty głosowej

Jeżeli połączenia głosowe i fakсы są odbierane na tej samej linii i masz pocztę głosową operatora telefonicznego, ustaw drukarkę zgodnie z opisem w tej części.

**UWAGA:** Jeżeli do odbioru połączeń faksowych wykorzystywana jest linia z usługą poczty głosowej, nie można odbierać faksów w sposób automatyczny. Fakсы trzeba będzie odbierać ręcznie. Oznacza to, że konieczna jest obecność użytkownika, który osobiście odbiera połączenia przychodzące. Jeśli zamiast tego chcesz odbierać fakсы automatycznie, skontaktuj się z operatorem sieci telefonicznej, aby wykupić usługę dzwonienia dystynktywnego lub załóż oddzielną linię telefoniczną do faksowania.

Rysunek B-5 Widok drukarki z tyłu

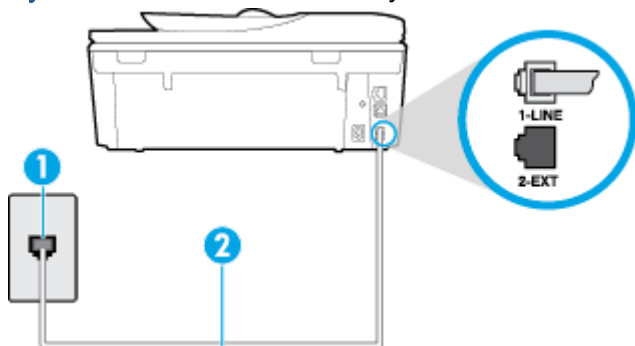

1 Ścienne gniazdko telefoniczne

2 Skorzystaj z kabla telefonicznego dostarczonego wraz z drukarką i podłącz go do portu 1-LINE.

Konieczne może być podłączenie dołączonego przewodu telefonicznego do dostarczonego adaptera dla danego kraju/regionu.

### Konfiguracja drukarki do pracy z pocztą głosową

1. Korzystając z kabla telefonicznego dostarczonego wraz z drukarką, podłącz jeden koniec do ściennego gniazda telefonicznego, a następnie podłącz drugi koniec do portu oznaczonego jako 1-LINE z tyłu drukarki.

Konieczne może być podłączenie dołączonego przewodu telefonicznego do dostarczonego adaptera dla danego kraju/regionu.

 **UWAGA:** Konieczne może być podłączenie dołączonego przewodu telefonicznego do dostarczonego adaptera dla danego kraju/regionu.

Jeśli drukarka nie zostanie podłączona do ściennego gniazda telefonicznego przy użyciu dostarczonego kabla, faksowanie może być niemożliwe. Ten specjalny przewód telefoniczny różni się od przewodów telefonicznych, które mogą być już dostępne w domu lub w biurze.

2. Wyłącz ustawienie **Odbieranie automatyczne**.

3. Uruchom test faksu.

Musisz być na miejscu, aby osobiście odebrać połączenia przychodzące, lub gdy drukarka nie może odebrać faksów. Uruchom ręczne odbieranie faksu zanim poczta głosowa odbierze połączenie.

Jeżeli pojawi się problem podczas konfiguracji drukarki do pracy z opcjonalnym sprzętem, skontaktuj się z lokalnym dostawcą usług lub sprzedawcą, aby uzyskać pomoc.

## Przypadek G: Linia telefoniczna do faksów współdzielona z modemem komputerowym (brak odbieranych połączeń głosowych)

Jeżeli posiadasz oddzielną linię do faksów, na której nie odbierasz połączeń głosowych i masz podłączony modem komputerowy, ustaw drukarkę zgodnie z opisem w tym rozdziale.

 **UWAGA:** Jeśli posiadasz modem komputerowy, modem korzysta z tej samej linii co drukarka. Nie możesz jednocześnie korzystać z modemu i drukarki. Przykładowo nie możesz używać drukarki do faksowania, kiedy używasz modemu komputerowego do wysyłania wiadomości e-mail czy uzyskiwania dostępu do Internetu.

- [Ustawienie drukarki do pracy z modemem komputerowym](#)
- [Konfiguracja drukarki do pracy z komputerowym modemem DSL/ADSL](#)

### Ustawienie drukarki do pracy z modemem komputerowym

Jeśli tej samej linii telefonicznej używasz do wysyłania faksów i korzystania z modemu komputerowego, wykonaj następujące kroki, aby skonfigurować drukarkę.

Rysunek B-6 Widok drukarki z tyłu

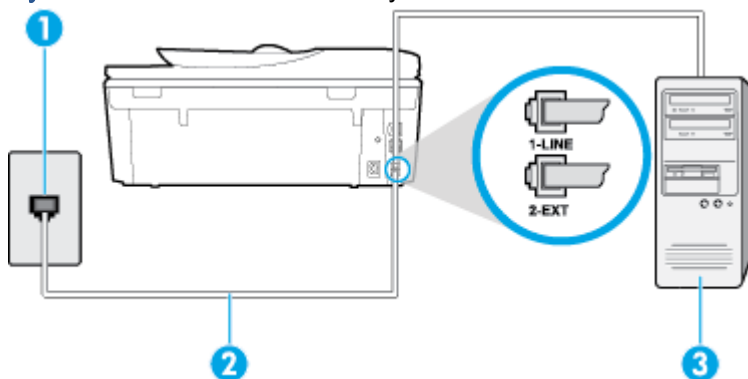

1

Ścienne gniazdko telefoniczne

---

2	Skorzystaj z kabla telefonicznego dostarczonego wraz z drukarką i podłącz go do portu 1-LINE.  Konieczne może być podłączenie dołączonego przewodu telefonicznego do dostarczonego adaptera dla danego kraju/regionu.
3	Komputer z modemem

---

### Konfiguracja drukarki do pracy z modemem komputerowym

1. Wyjmij biały wtyk z portu oznaczonego jako 2-EXT z tyłu drukarki.
2. Znajdź kabel telefoniczny łączący komputer (modem) ze ściennym gniazdem telefonicznym. Odłącz kabel od ściennego gniazda telefonicznego i podłącz go do portu oznaczonego jako 2-EXT z tyłu drukarki.
3. Korzystając z kabla telefonicznego dostarczonego wraz z drukarką, podłącz jeden koniec do ściennego gniazda telefonicznego, a następnie podłącz drugi koniec do portu oznaczonego jako 1-LINE z tyłu drukarki.



**UWAGA:** Konieczne może być podłączenie dołączonego przewodu telefonicznego do dostarczonego adaptera dla danego kraju/regionu.

Jeśli drukarka nie zostanie podłączona do ściennego gniazda telefonicznego przy użyciu dostarczonego kabla, faksowanie może być niemożliwe. Ten specjalny przewód telefoniczny różni się od przewodów telefonicznych, które mogą być już dostępne w domu lub w biurze.

4. Jeśli oprogramowanie modemu jest skonfigurowane do automatycznego odbierania faksów w komputerze, wyłącz to ustawienie.



**UWAGA:** Jeżeli ustawienie automatycznego odbierania faksów nie zostanie wyłączone w oprogramowaniu modemu, drukarka nie może odbierać faksów.

5. Włącz ustawienie **Odbieranie automatyczne**.
6. (Opcjonalnie) Zmień ustawienie **Dzwon. do odebr.** na najniższą wartość (dwa dzwonki).
7. Uruchom test faksu.

Gdy telefon dzwoni, drukarka odbiera automatycznie po ilości dzwonek wybranej w ustawieniu **Dzwon. do odebr.**. Drukarka zaczyna emitować dźwięki odbioru faksu do urządzenia faksowego nadawcy i odbiera faks.

Jeżeli pojawi się problem podczas konfiguracji drukarki do pracy z opcjonalnym sprzętem, skontaktuj się z lokalnym dostawcą usług lub sprzedawcą, aby uzyskać pomoc.

### Konfiguracja drukarki do pracy z komputerowym modemem DSL/ADSL

Jeśli używasz linii DSL do wysyłania faksów, wykonaj następujące instrukcje, aby skonfigurować faks.

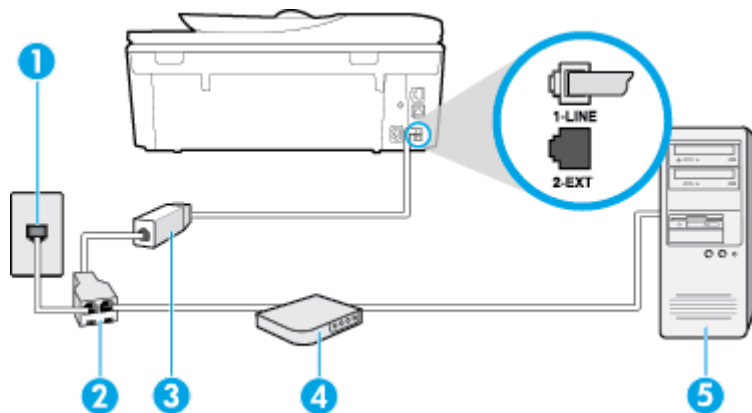

1	Ścienne gniazdko telefoniczne
2	Rozdzielacz równoległy
3	Filtr DSL/ADSL
4	Komputer
5	Komputerowy modem DSL/ADSL

**UWAGA:** Musisz kupić rozdzielacz równoległy. Rozdzielacz równoległy ma jedno gniazdo RJ-11 z przodu i dwa gniazda RJ-11 z tyłu. Nie używaj 2-liniowego rozdzielacza telefonicznego, rozdzielacza szeregowego lub równoległego, który ma dwa porty RJ-11 z przodu i wtyczkę z tyłu.

#### Rysunek B-7 Przykład rozdzielacza równoległego



#### Konfiguracja drukarki do pracy z komputerowym modemem DSL/ADSL

1. Zamów filtr DSL u dostawcy usług DSL.
2. Korzystając z kabla telefonicznego dostarczonego wraz z drukarką, podłącz jeden koniec do filtra DSL, a drugi koniec do portu oznaczonego jako 1-LINE z tyłu drukarki.

**UWAGA:** Konieczne może być podłączenie dołączonego przewodu telefonicznego do dostarczonego adaptera dla danego kraju/regionu.

Jeśli drukarka nie zostanie podłączona do ściennego gniazda telefonicznego przy użyciu dostarczonego kabla i filtra DSL, faksowanie może być niemożliwe. Ten specjalny przewód telefoniczny różni się od przewodów telefonicznych, które mogą być już dostępne w domu lub w biurze.

3. Podłącz filtr DSL do rozdzielacza równoległego.
4. Podłącz modem DSL do rozdzielacza równoległego.

5. Podłącz rozdzielacz równoległy do ściennego gniazda telefonicznego.
6. Uruchom test faksu.

Gdy telefon dzwoni, drukarka odbiera automatycznie po ilości dzwonków wybranej w ustawieniu **Dzwon. do odebr.**. Drukarka zaczyna emitować dźwięki odbioru faksu do urządzenia faksowego nadawcy i odbiera faks.

Jeżeli pojawi się problem podczas konfiguracji drukarki do pracy z opcjonalnym sprzętem, skontaktuj się z lokalnym dostawcą usług lub sprzedawcą, aby uzyskać pomoc.

## Przypadek H: Współdzielona linia głosowa/faksowa z modemem komputerowym

Istnieją dwa różne sposoby skonfigurowania drukarki do pracy z komputerem, w zależności od liczby portów telefonicznych w komputerze. Przed rozpoczęciem sprawdź, czy komputer ma jedno czy dwa gniazda telefoniczne.

 **UWAGA:** Jeżeli komputer ma tylko jedno gniazdo telefoniczne, musisz zakupić rozdzielacz równoległy, taki jak na rysunku. (Rozdzielacz równoległy ma jeden port RJ-11 z przodu i dwa porty RJ-11 z tyłu. Nie używaj 2-liniowego rozdzielacza telefonicznego, rozdzielacza szeregowego lub równoległego, który ma dwa porty RJ-11 z przodu i wtyczkę z tyłu.)

- [Współdzielona linia głosowa/faksu z modemem komputerowym](#)
- [Współdzielona linia głosowa/faksu z modemem komputerowym DSL/ADSL](#)

## Współdzielona linia głosowa/faksu z modemem komputerowym

Jeśli dana linia telefoniczna jest wykorzystywana do połączeń faksowych i telefonicznych, wykonaj podane instrukcje konfiguracji faksu.

Istnieją dwa różne sposoby skonfigurowania drukarki do pracy z komputerem, w zależności od liczby portów telefonicznych w komputerze. Przed rozpoczęciem sprawdź, czy komputer ma jedno czy dwa gniazda telefoniczne.

 **UWAGA:** Jeżeli komputer ma tylko jedno gniazdo telefoniczne, musisz zakupić rozdzielacz równoległy, taki jak na rysunku. (Rozdzielacz równoległy ma jeden port RJ-11 z przodu i dwa porty RJ-11 z tyłu. Nie używaj 2-liniowego rozdzielacza telefonicznego, rozdzielacza szeregowego lub równoległego, który ma dwa porty RJ-11 z przodu i wtyczkę z tyłu.)

**Rysunek B-8** Przykład rozdzielacza równoległego



Rysunek B-9 Widok drukarki z tyłu

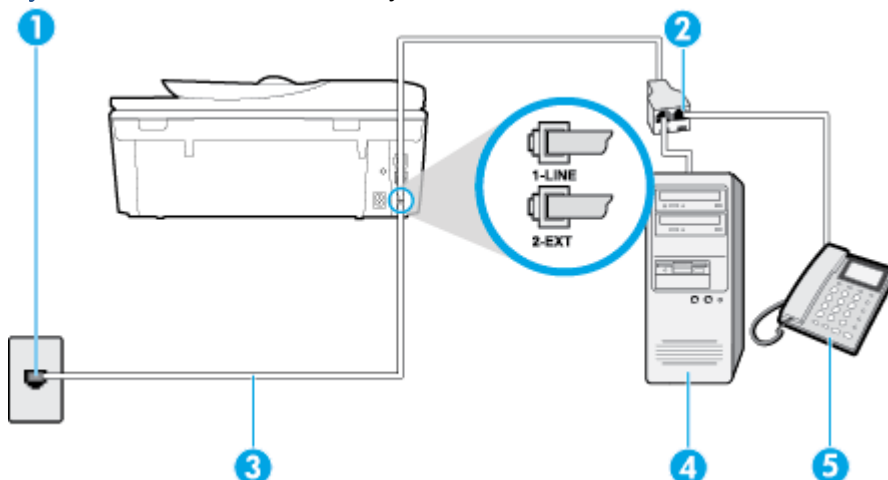

1	Ścienne gniazdko telefoniczne
2	Użyj kabla telefonicznego dostarczonego wraz z drukarką do podłączenia go do portu 1-LINE.
3	Rozdzielacz równoległy
4	Komputer z modemem
5	Telefon

#### Konfiguracja drukarki do pracy na tej samej linii telefonicznej, do której jest podłączony komputer z dwoma gniazdami telefonicznymi

1. Wyjmij biały wtyk z portu oznaczonego jako 2-EXT z tyłu drukarki.
2. Znajdź kabel telefoniczny łączący komputer (modem) ze ściennym gniazdem telefonicznym. Odłącz kabel od ściennego gniazda telefonicznego i podłącz go do portu oznaczonego jako 2-EXT z tyłu drukarki.
3. Podłącz telefon do gniazda OUT (wyjście) z tyłu modemu.
4. Korzystając z kabla telefonicznego dostarczonego wraz z drukarką, podłącz jeden koniec do ściennego gniazda telefonicznego, a następnie podłącz drugi koniec do portu oznaczonego jako 1-LINE z tyłu drukarki.

 **UWAGA:** Konieczne może być podłączenie dołączonego przewodu telefonicznego do dostarczonego adaptera dla danego kraju/regionu.

Jeśli drukarka nie zostanie podłączona do ściennego gniazda telefonicznego przy użyciu dostarczonego kabla, faksowanie może być niemożliwe. Ten specjalny przewód telefoniczny różni się od przewodów telefonicznych, które mogą być już dostępne w domu lub w biurze.

5. Jeśli oprogramowanie modemu jest skonfigurowane do automatycznego odbierania faksów w komputerze, wyłącz to ustawienie.

 **UWAGA:** Jeżeli ustawienie automatycznego odbierania faksów nie zostanie wyłączone w oprogramowaniu modemu, drukarka nie może odbierać faksów.

6. Teraz musisz wybrać pomiędzy automatycznym a ręcznym odbieraniem połączeń przez drukarkę:

- Jeżeli drukarkę ustawiono na **automatyczne** odbieranie faksów, będzie ona odbierała wszystkie połączenia przychodzące i fakсы. W takim przypadku drukarka nie może odróżnić połączeń faksowych od głosowych. Jeśli więc sądzisz, że połączenie może być połączeniem głosowym, musisz je odebrać, zanim zrobi to drukarka. Aby skonfigurować drukarkę do automatycznego odbierania połączeń, włącz opcję **Odbieranie automatyczne**.
- Jeśli drukarka została skonfigurowana do **ręcznego** odbierania faksów, musisz osobiście odbierać fakсы przychodzące, w przeciwnym razie drukarka nie będzie mogła odbierać faksów. Aby skonfigurować drukarkę, tak aby można było odbierać połączenia ręcznie, wyłącz ustawienie **Odbieranie automatyczne**.

## 7. Uruchom test faksu.

Jeżeli podniesiesz słuchawkę, zanim drukarka odbierze połączenie, i usłyszysz sygnał faksu urządzenia wysyłającego, musisz ręcznie odebrać faks.

Jeśli tej samej linii telefonicznej używasz do połączeń głosowych, wysyłania faksów i korzystania z modemu komputerowego, wykonaj następujące kroki, aby skonfigurować faks.

Jeżeli pojawi się problem podczas konfiguracji drukarki do pracy z opcjonalnym sprzętem, skontaktuj się z lokalnym dostawcą usług lub sprzedawcą, aby uzyskać pomoc.

## Współdzielona linia głosowa/faksu z modemem komputerowym DSL/ADSL

Wykonaj podane instrukcje, jeśli komputer jest wyposażony w modem DSL/ADSL

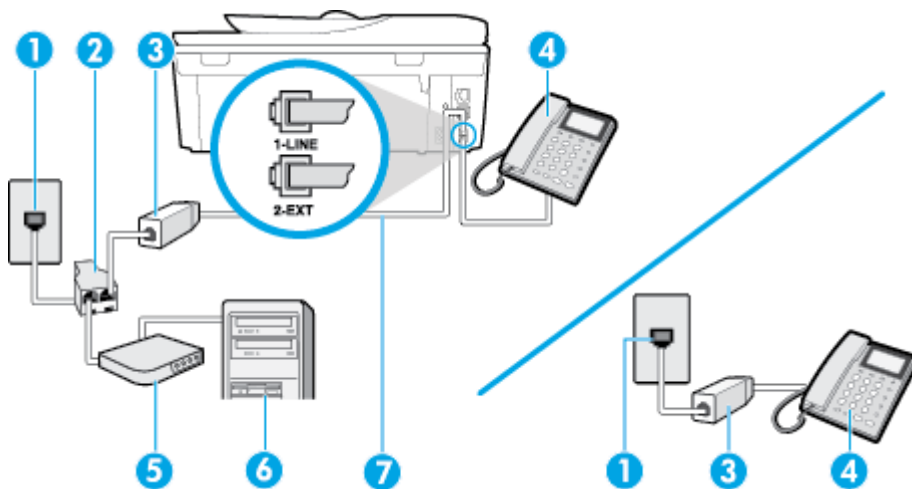

1	Ścienne gniazdko telefoniczne
2	Rozdzielacz równoległy
3	Filtr DSL/ADSL
4	Użyj dostarczonego kabla telefonicznego i podłącz go do portu 1-LINE z tyłu drukarki.  Konieczne może być podłączenie dołączonego przewodu telefonicznego do dostarczonego adaptera dla danego kraju/regionu.
5	Modem DSL/ADSL
6	Komputer
7	Telefon



---

 **UWAGA:** Musisz kupić rozdzielacz równoległy. Rozdzielacz równoległy ma jedno gniazdo RJ-11 z przodu i dwa gniazda RJ-11 z tyłu. Nie używaj 2-liniowego rozdzielacza telefonicznego, rozdzielacza szeregowego lub równoległego, który ma dwa porty RJ-11 z przodu i wtyczkę z tyłu.

---

**Rysunek B-10** Przykład rozdzielacza równoległego



## Konfiguracja drukarki do pracy z komputerowym modemem DSL/ADSL

1. Zamów filtr DSL u dostawcy usług DSL.

---

 **UWAGA:** Telefony podłączone w inny sposób do tej samej domowej lub firmowej linii telefonicznej z usługą DSL powinny być podłączone do dodatkowych filtrów DSL, w przeciwnym razie podczas połączeń głosowych będzie słychać zakłócenia.

---

2. Korzystając z kabla telefonicznego dostarczonego wraz z drukarką, podłącz jeden koniec do filtru DSL, a drugi koniec do portu oznaczonego jako 1-LINE z tyłu drukarki.

---

 **UWAGA:** Konieczne może być podłączenie dołączonego przewodu telefonicznego do dostarczonego adaptera dla danego kraju/regionu.

---

Jeśli drukarka nie zostanie podłączona do ściennego gniazda telefonicznego przy użyciu dostarczonego kabla i filtra DSL, faksowanie może być niemożliwe. Ten specjalny przewód telefoniczny różni się od przewodów telefonicznych, które mogą być już dostępne w domu lub w biurze.

---

3. Jeśli posiadasz równoległy system telefoniczny, wyjmij białą zatyczkę z portu oznaczonego 2-EXT z tyłu drukarki, a następnie podłącz telefon do tego portu.
4. Podłącz filtr DSL do rozdzielacza równoległego.
5. Podłącz modem DSL do rozdzielacza równoległego.
6. Podłącz rozdzielacz równoległy do ściennego gniazda telefonicznego.
7. Uruchom test faksu.

Gdy telefon dzwoni, drukarka odbiera automatycznie po ilości dzwonek wybranej w ustawieniu **Dzwon. do odebr.** Drukarka zaczyna emitować dźwięki odbioru faksu do urządzenia faksowego nadawcy i odbiera faks.

Jeżeli pojawi się problem podczas konfiguracji drukarki do pracy z opcjonalnym sprzętem, skontaktuj się z lokalnym dostawcą usług lub sprzedawcą, aby uzyskać pomoc.

## Przypadek I: Współdzielona linia głosowa/faksowa z automatyczną sekretarką

Jeżeli połączenia głosowe i fakсы są odbierane na tej samej linii telefonicznej i podłączona jest do niej automatyczna sekretarka odpowiadająca na połączenia głosowe, ustaw drukarkę zgodnie z opisem w tej części.

Rysunek B-11 Widok drukarki z tyłu

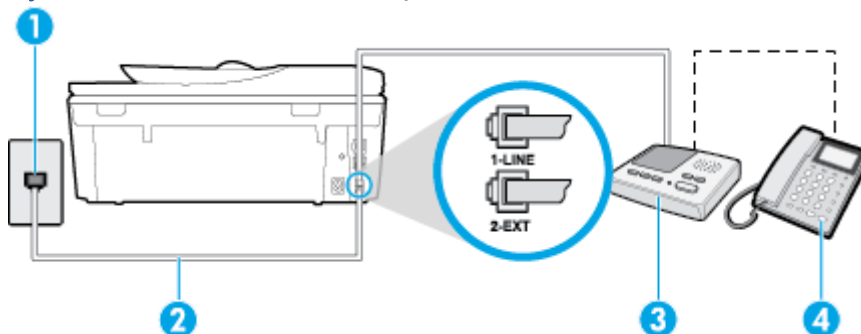

1	Ścienne gniazdko telefoniczne
2	Użyj dostarczonego przewodu telefonicznego do podłączenia do portu 1-LINE z tyłu drukarki Konieczne może być podłączenie dołączonego przewodu telefonicznego do dostarczonego adaptera dla danego kraju/regionu.
3	Automatyczna sekretarka
4	Telefon (opcjonalnie)

### Konfiguracja drukarki do pracy ze współdzieloną linią głosową/faksową, do której jest podłączona automatyczna sekretarka

1. Wyjmij biały wtyk z portu oznaczonego jako 2-EXT z tyłu drukarki.
2. Odłącz automatyczną sekretarkę z gniazdka telefonicznego w ścianie i podłącz ją do portu oznaczonego 2-EXT z tyłu drukarki.

 **UWAGA:** Jeżeli nie podłączysz automatycznej sekretarki bezpośrednio do drukarki, na automatycznej sekretarce mogą nagrać się dźwięki faksu nadawcy, a drukarka może nie odebrać faksu.

3. Korzystając z kabla telefonicznego dostarczonego wraz z drukarką, podłącz jeden koniec do ściennego gniazda telefonicznego, a następnie podłącz drugi koniec do portu oznaczonego jako 1-LINE z tyłu drukarki.

 **UWAGA:** Konieczne może być podłączenie dołączonego przewodu telefonicznego do dostarczonego adaptera dla danego kraju/regionu.

Jeśli drukarka nie zostanie podłączona do ściennego gniazda telefonicznego przy użyciu dostarczonego kabla, faksowanie może być niemożliwe. Ten specjalny przewód telefoniczny różni się od przewodów telefonicznych, które mogą być już dostępne w domu lub w biurze.

4. (Opcjonalne) Jeśli w automatycznej sekretarce nie ma wbudowanego telefonu, możesz dla wygody podłączyć telefon z tyłu automatycznej sekretarki do gniazda OUT.

 **UWAGA:** Jeśli automatyczna sekretarka nie pozwala na podłączenie telefonu zewnętrznego, można zakupić rozdzielacz równoległy (zwany także rozgałęziaczem) i użyć go do podłączenia automatycznej sekretarki i telefonu do drukarki. Do tego typu połączeń można użyć standardowego kabla telefonicznego.

5. Włącz ustawienie **Odbieranie automatyczne**.
6. Ustaw automatyczną sekretarkę tak, aby połączenia były odbierane po małej liczbie dzwonek.
7. Zmień ustawienie **Dzwon. do odebr.** w drukarce na maksymalną liczbę dzwonek obsługiwana przez drukarkę (maksymalna liczba dzwonek zależy od kraju/regionu).
8. Uruchom test faksu.

Kiedy telefon dzwoni, automatyczna sekretarka odpowie po określonej liczbie dzwonek, a następnie odtworzy nagrane powitanie. Drukarka monitoruje rozmowę, „nasłuchując” dźwięków faksu. Jeśli zostaną wykryte tony przychodzącego faksu, drukarka wyemituje dźwięki odbioru faksu i odbierze faks. Jeśli nie będzie tonów faksu, drukarka przestanie monitorować linię i sekretarka będzie mogła nagrać wiadomość.

Jeżeli pojawi się problem podczas konfiguracji drukarki do pracy z opcjonalnym sprzętem, skontaktuj się z lokalnym dostawcą usług lub sprzedawcą, aby uzyskać pomoc.

## Przypadek J: Współdzielona linia głosowa/faksowa z modemem komputerowym i automatyczną sekretarką

Jeżeli odbierasz zarówno połączenia głosowe jak i fakсы na tej samej linii i masz podłączony modem komputerowy jak i automatyczną sekretarkę, ustaw drukarkę zgodnie z opisem w tej części.

 **UWAGA:** Ponieważ modem komputerowy korzysta z tej samej linii, co drukarka, nie jest możliwe równoczesne używanie modemu i drukarki. Przykładowo nie możesz używać drukarki do faksowania, kiedy używasz modemu komputerowego do wysyłania wiadomości e-mail czy uzyskiwania dostępu do Internetu.

- [Współdzielona linia głosowa/faksu z modemem komputerowym i automatyczną sekretarką](#)
- [Współdzielona linia głosowa/faksowa z modemem komputerowym DSL/ADSL i automatyczną sekretarką](#)

## Współdzielona linia głosowa/faksu z modemem komputerowym i automatyczną sekretarką

Istnieją dwa różne sposoby skonfigurowania drukarki do pracy z komputerem, w zależności od liczby portów telefonicznych w komputerze. Przed rozpoczęciem sprawdź, czy komputer ma jedno czy dwa gniazda telefoniczne.

 **UWAGA:** Jeżeli komputer ma tylko jedno gniazdo telefoniczne, musisz zakupić rozdzielacz równoległy, taki jak na rysunku. (Rozdzielacz równoległy ma jeden port RJ-11 z przodu i dwa porty RJ-11 z tyłu. Nie używaj 2-liniowego rozdzielacza telefonicznego, rozdzielacza szeregowego lub równoległego, który ma dwa porty RJ-11 z przodu i wtyczkę z tyłu.)

**Rysunek B-12** Przykład rozdzielacza równoległego



Rysunek B-13 Widok drukarki z tyłu

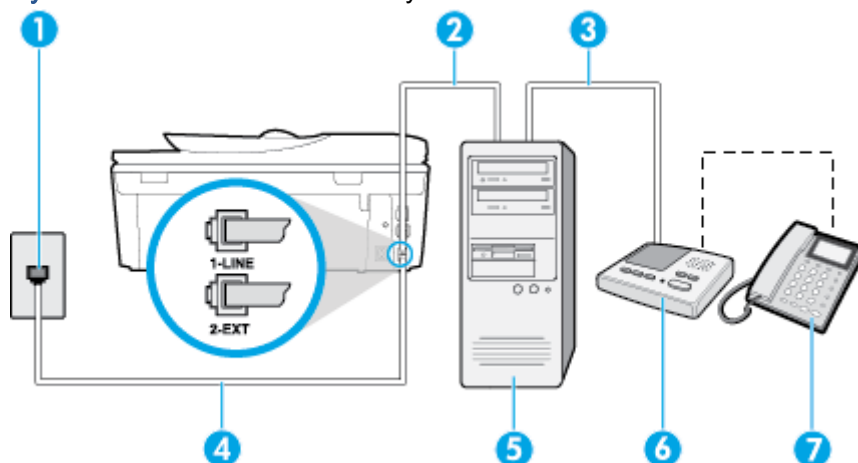

1	Ścienne gniazdko telefoniczne
2	Port telefoniczny „IN” w komputerze
3	Port telefoniczny „OUT” w komputerze
4	Telefon (opcjonalnie)
5	Automatyczna sekretarka
6	Komputer z modemem
7	Użyj kabla telefonicznego dostarczonego wraz z drukarką do podłączenia go do portu 1-LINE. Konieczne może być podłączenie dołączonego przewodu telefonicznego do dostarczonego adaptera dla danego kraju/regionu.

### Konfiguracja drukarki do pracy na tej samej linii telefonicznej, do której jest podłączony komputer z dwoma gniazdami telefonicznymi

1. Wyjmij biały wtyk z portu oznaczonego jako 2-EXT z tyłu drukarki.
2. Znajdź kabel telefoniczny łączący komputer (modem) ze ściennym gniazdem telefonicznym. Odłącz kabel od ściennego gniazda telefonicznego i podłącz go do portu oznaczonego jako 2-EXT z tyłu drukarki.
3. Odłącz automatyczną sekretarkę z gniazdko telefonicznego w ścianie i podłącz ją do portu oznaczonego „OUT” z tyłu komputera (z modemu komputera).
4. Korzystając z kabla telefonicznego dostarczonego wraz z drukarką, podłącz jeden koniec do ściennego gniazda telefonicznego, a następnie podłącz drugi koniec do portu oznaczonego jako 1-LINE z tyłu drukarki.

 **UWAGA:** Konieczne może być podłączenie dołączonego przewodu telefonicznego do dostarczonego adaptera dla danego kraju/regionu.

Jeśli drukarka nie zostanie podłączona do ściennego gniazda telefonicznego przy użyciu dostarczonego kabla, faksowanie może być niemożliwe. Ten specjalny przewód telefoniczny różni się od przewodów telefonicznych, które mogą być już dostępne w domu lub w biurze.

- (Opcjonalne) Jeśli w automatycznej sekretarce nie ma wbudowanego telefonu, możesz dla wygody podłączyć telefon z tyłu automatycznej sekretarki do gniazda OUT.

**UWAGA:** Jeśli automatyczna sekretarka nie pozwala na podłączenie telefonu zewnętrznego, można zakupić rozdzielacz równoległy (zwany także rozgałęziaczem) i użyć go do podłączenia automatycznej sekretarki i telefonu do drukarki. Do tego typu połączeń można użyć standardowego kabla telefonicznego.

- Jeśli oprogramowanie modemu jest skonfigurowane do automatycznego odbierania faksów w komputerze, wyłącz to ustawienie.

**UWAGA:** Jeżeli ustawienie automatycznego odbierania faksów nie zostanie wyłączone w oprogramowaniu modemu, drukarka nie może odbierać faksów.

- Włącz ustawienie **Odbieranie automatyczne**.
- Ustaw automatyczną sekretarkę tak, aby połączenia były odbierane po małej liczbie dzwonek.
- Zmień ustawienie **Dzwon. do odebr.** w drukarce na maksymalną liczbę dzwonek obsługiwaną przez produkt. (Maksymalna liczba dzwonek zależy od kraju/regionu.)
- Uruchom test faksu.

Kiedy telefon dzwoni, automatyczna sekretarka odpowie po określonej liczbie dzwonek, a następnie odtworzy nagrane powitanie. Drukarka monitoruje rozmowę, „nasłuchując” dźwięków faksu. Jeśli zostaną wykryte tony przychodzącego faksu, drukarka wyemituje dźwięki odbioru faksu i odbierze faks. Jeśli nie będzie tonów faksu, drukarka przestanie monitorować linię i sekretarka będzie mogła nagrać wiadomość.

Jeżeli pojawi się problem podczas konfiguracji drukarki do pracy z opcjonalnym sprzętem, skontaktuj się z lokalnym dostawcą usług lub sprzedawcą, aby uzyskać pomoc.

## Współdzielona linia głosowa/faksowa z modemem komputerowym DSL/ADSL i automatyczną sekretarką

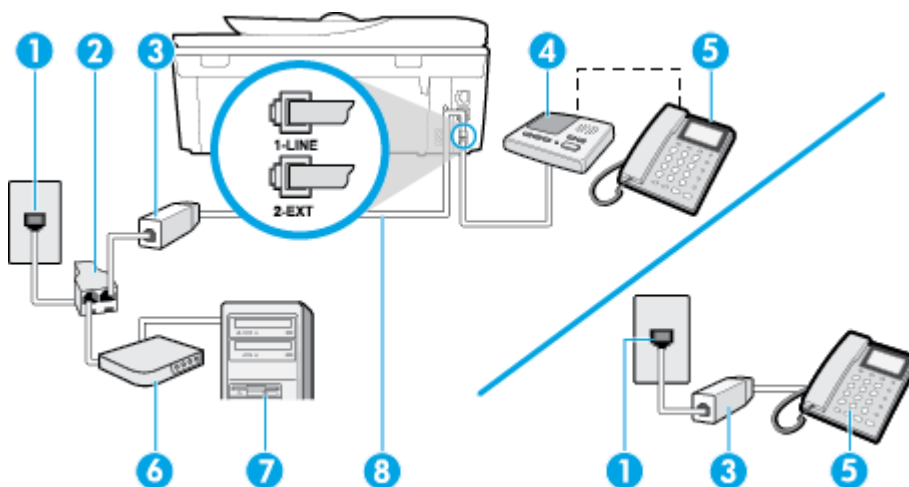

1	Ścienne gniazdko telefoniczne
2	Rozdzielacz równoległy
3	Filtr DSL/ADSL

4	Przewód telefoniczny dostarczony z drukarką podłączony do portu 1-LINE z tyłu drukarki  Konieczne może być podłączenie dołączonego przewodu telefonicznego do dostarczonego adaptera dla danego kraju/regionu.
5	Modem DSL/ADSL
6	Komputer
7	Automatyczna sekretarka
8	Telefon (opcjonalnie)

 **UWAGA:** Musisz kupić rozdzielacz równoległy. Rozdzielacz równoległy ma jedno gniazdo RJ-11 z przodu i dwa gniazda RJ-11 z tyłu. Nie używaj 2-liniowego rozdzielacza telefonicznego, rozdzielacza szeregowego lub równoległego, który ma dwa porty RJ-11 z przodu i wtyczkę z tyłu.

**Rysunek B-14** Przykład rozdzielacza równoległego



### Konfiguracja drukarki do pracy z komputerowym modemem DSL/ADSL

1. Zamów filtr DSL/ADSL u dostawcy usług DSL/ADSL.

 **UWAGA:** Telefony podłączone w inny sposób do tej samej domowej lub firmowej linii telefonicznej z usługą DSL/ADSL powinny być podłączone do dodatkowych filtrów DSL/ADSL, w przeciwnym razie podczas połączeń głosowych będzie słychać zakłócenia.

2. Korzystając z kabla telefonicznego dostarczonego wraz z drukarką, podłącz jeden koniec do filtru DSL/ADSL, a drugi koniec do portu oznaczonego jako 1-LINE z tyłu drukarki.

 **UWAGA:** Konieczne może być podłączenie dołączonego przewodu telefonicznego do dostarczonego adaptera dla danego kraju/regionu.

Jeśli drukarka nie zostanie podłączona do ściennego gniazda telefonicznego przy użyciu dostarczonego kabla i filtra DSL/ADSL, faksowanie może być niemożliwe. Ten specjalny przewód telefoniczny różni się od przewodów telefonicznych, które mogą być już dostępne w domu lub w biurze.

3. Podłącz filtr DSL/ADSL do rozdzielacza.
4. Odłącz automatyczną sekretarkę od ściennego gniazda telefonicznego i podłącz ją do portu oznaczonego jako 2-EXT z tyłu drukarki.

 **UWAGA:** Jeżeli nie podłączysz automatycznej sekretarki bezpośrednio do drukarki, na automatycznej sekretarce mogą nagrać się dźwięki faksu nadawcy, a drukarka może nie odebrać faksu.

5. Podłącz modem DSL do rozdzielacza równoległego.
6. Podłącz rozdzielacz równoległy do ściennego gniazda telefonicznego.
7. Ustaw automatyczną sekretarkę tak, aby połączenia były odbierane po małej liczbie dzwonek.

8. Zmień ustawienie **Dzwon. do odebr.** w drukarce na maksymalną liczbę dzwonek obsługiwana przez drukarkę.

 **UWAGA:** Maksymalna liczba dzwonek zależy od kraju/regionu.

9. Uruchom test faksu.

Kiedy telefon dzwoni, automatyczna sekretarka odpowie po określonej liczbie dzwonek, a następnie odtworzy nagrane powitanie. Drukarka monitoruje rozmowę, „nasłuchując” dźwięków faksu. Jeśli zostaną wykryte tony przychodzącego faksu, drukarka wyemituje dźwięki odbioru faksu i odbierze faks. Jeśli nie będzie tonów faksu, drukarka przestanie monitorować linię i sekretarka będzie mogła nagrać wiadomość.

Jeśli tej samej linii telefonicznej używasz do połączeń głosowych, wysyłania faksów i korzystania z modemu DSL, wykonaj następujące kroki, aby skonfigurować faks.

Jeżeli pojawi się problem podczas konfiguracji drukarki do pracy z opcjonalnym sprzętem, skontaktuj się z lokalnym dostawcą usług lub sprzedawcą, aby uzyskać pomoc.

## Przypadek K: Współdzielona linia głosowa/faksu z modemem komputerowym i pocztą głosową

Jeżeli połączenia głosowe i fakсы są odbierane na tej samej linii, podłączony jest do niej modem komputerowy i korzystasz z usługi poczty głosowej operatora telefonicznego, ustaw drukarkę zgodnie z opisem w tej części.

 **UWAGA:** Jeżeli do odbioru połączeń faksowych wykorzystywana jest linia z usługą poczty głosowej, nie można odbierać faksów w sposób automatyczny. Fakсы trzeba będzie odbierać ręcznie. Oznacza to, że konieczna jest obecność użytkownika, który osobiście odbiera połączenia przychodzące. Jeśli zamiast tego chcesz odbierać fakсы automatycznie, skontaktuj się z operatorem sieci telefonicznej, aby wykupić usługę dzwonienia dystyngtywnego lub założyć oddzielną linię telefoniczną do faksowania.

Ponieważ modem komputerowy korzysta z tej samej linii, co drukarka, nie jest możliwe równoczesne używanie modemu i drukarki. Przykładowo nie możesz używać drukarki do faksowania, jeśli używasz modemu komputerowego do wysyłania poczty e-mail lub uzyskiwania dostępu do Internetu.

Istnieją dwa różne sposoby skonfigurowania drukarki do pracy z komputerem, w zależności od liczby portów telefonicznych w komputerze. Przed rozpoczęciem sprawdź, czy komputer ma jedno czy dwa gniazda telefoniczne.

- Jeżeli komputer ma tylko jedno gniazdo telefoniczne, musisz zakupić rozdzielacz równoległy, taki jak na rysunku. (Rozdzielacz równoległy ma jeden port RJ-11 z przodu i dwa porty RJ-11 z tyłu. Nie używaj 2-liniowego rozdzielacza telefonicznego, rozdzielacza szeregowego lub równoległego, który ma dwa porty RJ-11 z przodu i wtyczkę z tyłu.)

**Rysunek B-15** Przykład rozdzielacza równoległego



- Jeżeli komputer ma dwa gniazda telefoniczne, skonfiguruj drukarkę tak, jak opisano poniżej:

**Rysunek B-16** Widok drukarki z tyłu

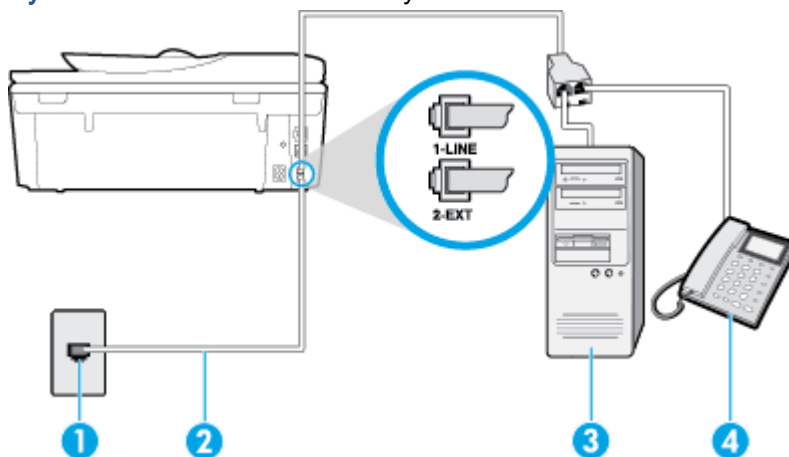

1	Ścienne gniazdko telefoniczne
2	Użyj kabla telefonicznego dostarczonego wraz z drukarką do podłączenia go do portu 1-LINE  Konieczne może być podłączenie dołączonego przewodu telefonicznego do dostarczonego adaptera dla danego kraju/regionu.
3	Komputer z modemem
4	Telefon

#### Konfiguracja drukarki do pracy na tej samej linii telefonicznej, do której jest podłączony komputer z dwoma gniazdami telefonicznymi

1. Wyjmij biały wtyk z portu oznaczonego jako 2-EXT z tyłu drukarki.
2. Znajdź kabel telefoniczny łączący komputer (modem) ze ściennym gniazdem telefonicznym. Odłącz kabel od ściennego gniazda telefonicznego i podłącz go do portu oznaczonego jako 2-EXT z tyłu drukarki.
3. Podłącz telefon do gniazda OUT (wyjście) z tyłu modemu.
4. Korzystając z kabla telefonicznego dostarczonego wraz z drukarką, podłącz jeden koniec do ściennego gniazda telefonicznego, a następnie podłącz drugi koniec do portu oznaczonego jako 1-LINE z tyłu drukarki.

 **UWAGA:** Konieczne może być podłączenie dołączonego przewodu telefonicznego do dostarczonego adaptera dla danego kraju/regionu.

Jeśli drukarka nie zostanie podłączona do ściennego gniazda telefonicznego przy użyciu dostarczonego kabla, faksowanie może być niemożliwe. Ten specjalny przewód telefoniczny różni się od przewodów telefonicznych, które mogą być już dostępne w domu lub w biurze.

5. Jeśli oprogramowanie modemu jest skonfigurowane do automatycznego odbierania faksów w komputerze, wyłącz to ustawienie.

 **UWAGA:** Jeżeli ustawienie automatycznego odbierania faksów nie zostanie wyłączone w oprogramowaniu modemu, drukarka nie może odbierać faksów.



6. Wyłącz ustawienie **Odbieranie automatyczne**.

7. Uruchom test faksu.

Obecność użytkownika jest konieczna, aby osobiście odebrać połączenia przychodzące, lub gdy drukarka nie może odebrać faksów.

Jeżeli pojawi się problem podczas konfiguracji drukarki do pracy z opcjonalnym sprzętem, skontaktuj się z lokalnym dostawcą usług lub sprzedawcą, aby uzyskać pomoc.

## Konfiguracja faksu szeregowego

Dodatkowe informacje na temat konfiguracji drukarki do faksowania przy użyciu telefonicznego systemu szeregowego w różnych krajach/regionach można znaleźć na stronie internetowej dotyczącej konfiguracji faksu.

Austria	<a href="http://www.hp.com/at/faxconfig">www.hp.com/at/faxconfig</a>
Niemcy	<a href="http://www.hp.com/de/faxconfig">www.hp.com/de/faxconfig</a>
Szwajcaria (region francuskojęzyczny)	<a href="http://www.hp.com/ch/fr/faxconfig">www.hp.com/ch/fr/faxconfig</a>
Szwajcaria (region niemieckojęzyczny)	<a href="http://www.hp.com/ch/de/faxconfig">www.hp.com/ch/de/faxconfig</a>
Wielka Brytania	<a href="http://www.hp.com/uk/faxconfig">www.hp.com/uk/faxconfig</a>
Finlandia	<a href="http://www.hp.fi/faxconfig">www.hp.fi/faxconfig</a>
Dania	<a href="http://www.hp.dk/faxconfig">www.hp.dk/faxconfig</a>
Szwecja	<a href="http://www.hp.se/faxconfig">www.hp.se/faxconfig</a>
Norwegia	<a href="http://www.hp.no/faxconfig">www.hp.no/faxconfig</a>
Holandia	<a href="http://www.hp.nl/faxconfig">www.hp.nl/faxconfig</a>
Belgia (j. holenderski)	<a href="http://www.hp.be/nl/faxconfig">www.hp.be/nl/faxconfig</a>
Belgia (j. francuski)	<a href="http://www.hp.be/fr/faxconfig">www.hp.be/fr/faxconfig</a>
Portugalia	<a href="http://www.hp.pt/faxconfig">www.hp.pt/faxconfig</a>
Hiszpania	<a href="http://www.hp.es/faxconfig">www.hp.es/faxconfig</a>
Francja	<a href="http://www.hp.com/fr/faxconfig">www.hp.com/fr/faxconfig</a>
Irlandia	<a href="http://www.hp.com/ie/faxconfig">www.hp.com/ie/faxconfig</a>
Włochy	<a href="http://www.hp.com/it/faxconfig">www.hp.com/it/faxconfig</a>

## Testowanie ustawień faksu

Możesz przetestować konfigurację faksu, by sprawdzić stan drukarki i upewnić się, że jest prawidłowo skonfigurowana do faksowania. Przeprowadź ten test po zakończeniu konfiguracji drukarki do faksowania. Test wykonuje następujące czynności:

- Sprawdzenie sprzętu.
- Sprawdzenie, czy do drukarki podłączony jest prawidłowy rodzaj kabla telefonicznego.
- Sprawdzenie, czy kabel telefoniczny jest podłączony do właściwego portu.
- Sprawdzenie sygnału wybierania.
- Sprawdzenie aktywnej linii telefonicznej.
- Sprawdzenie stanu połączenia linii telefonicznej

Drukarka drukuje raport z wynikami testu. Jeśli test się nie powiedzie, przejrzyj raport w poszukiwaniu informacji o sposobie rozwiązania problemu i wykonaj test ponownie.

### Testowanie konfiguracji faksu za pomocą panelu sterowania

1. Skonfiguruj drukarkę do faksowania, zgodnie z instrukcjami konfiguracji dotyczącymi konkretnego domu lub biura.
2. Przed rozpoczęciem testu sprawdź, czy zainstalowano pojemniki z tuszem i czy załadowano papier o właściwym formacie do podajnika wejściowego.
3. Na panelu sterowania drukarki dotknij opcji **Ustawienia**.
4. Dotknij opcji **Konfiguracja faksu**.
5. Dotknij **Narzędzia**, a następnie dotknij **Uruchom test faksu**.

Drukarka wyświetli stan testu na wyświetlaczu i wydrukuje raport.

6. Przejrzyj raport.
  - Jeżeli test zakończył się powodzeniem, a problemy z faksowaniem nadal występują, sprawdź, czy ustawienia faksowania wymienione w raporcie są poprawne. Niewypełnione lub nieprawidłowe ustawienie faksu może powodować problemy z faksowaniem.
  - Jeśli test się nie powiedzie, przejrzyj raport, aby uzyskać dalsze informacje o sposobie rozwiązania wykrytych problemów.

---

## C Błędy (Windows)

- [Niski poziom tuszu](#)
- [Bardzo niski poziom tuszu](#)
- [Problem z pojemnikiem z tuszem](#)
- [Sprawdź drzwiczki dostępu do pojemników z tuszem](#)
- [Problem z pojemnikiem z tuszem](#)
- [Zły rozmiar papieru](#)
- [Karetko pojemnika z tuszem jest zablokowana](#)
- [Zacięcie papieru lub problem z podajnikiem](#)
- [Brak papieru](#)
- [Nie udało się wydrukować dokumentu](#)
- [Błąd drukarki](#)
- [Otwarte drzwiczki](#)
- [Awaria pojemnika z tuszem](#)
- [Ostrzeżenie o podrabianych pojemnikach](#)
- [Niegodne pojemniki z tuszem](#)
- [Zbyt krótki papier](#)
- [Zbyt długi papier do automatycznego dupleksu](#)
- [Niegodny pojemnik z tuszem HP Instant Ink](#)
- [Używany pojemnik z tuszem HP Instant Ink](#)
- [Połącz drukarkę z usługą HP Connected](#)
- [Nie można drukować](#)
- [Zainstalowano chroniony pojemnik HP](#)

## Niski poziom tuszu

We wskazanym w komunikacie pojemniku kończy się tusz.

Wskazania i ostrzeżenia o poziomie tuszu są tylko szacunkowe i pozwalają na planowanie zapotrzebowania na tusz. Gdy pojawi się komunikat o niskim poziomie tuszu, postaraj się zaopatrzyć w zamienny pojemnik z tuszem, aby uniknąć opóźnień w drukowaniu. Nie trzeba wymieniać pojemników z tuszem, jeśli jakość wydruku jest zadowalająca.

Informacje o wymianie pojemników z tuszem znajdują się w części [Wymiana pojemników na stronie 78](#). Informacje o zamawianiu pojemników z tuszem znajdują się w części [Zamawianie materiałów eksploatacyjnych na stronie 80](#).

---

 **UWAGA:** Tusz znajdujący się w pojemniku jest używany podczas drukowania na wiele sposobów, między innymi podczas przygotowywania drukarki i pojemników do drukowania oraz do serwisowania głowic drukujących. Dodatkowo po zakończeniu korzystania z pojemnika pozostaje w nim niewielka ilość tuszu. Więcej informacji znajdziesz w części [www.hp.com/go/inkusage](http://www.hp.com/go/inkusage).

---

## Bardzo niski poziom tuszu

We wskazanym w komunikacie pojemniku z tuszem brakuje tuszu.

Wskazania i ostrzeżenia o poziomie tuszu są tylko szacunkowe i pozwalają na planowanie zapotrzebowania na tusz. Gdy pojawi się komunikat o bardzo niskim poziomie tuszu, firma HP zaleca zaopatrzyć się w zamienny pojemnik z tuszem, aby uniknąć opóźnień w drukowaniu. Nie musisz wymieniać pojemników do czasu pogorszenia jakości wydruku.

Informacje o wymianie pojemników z tuszem znajdują się w części [Wymiana pojemników na stronie 78](#). Informacje o zamawianiu pojemników z tuszem znajdują się w części [Zamawianie materiałów eksploatacyjnych na stronie 80](#).



**UWAGA:** Tusz znajdujący się w pojemniku jest używany podczas drukowania na wiele sposobów, między innymi podczas przygotowywania drukarki i pojemników do drukowania oraz do serwisowania głowic drukujących. Dodatkowo po zakończeniu korzystania z pojemnika pozostaje w nim niewielka ilość tuszu. Więcej informacji znajdziesz w części [www.hp.com/go/inkusage](http://www.hp.com/go/inkusage).

## Problem z pojemnikiem z tuszem

Pojemnik z tuszem, którego dotyczy komunikat, jest uszkodzony, niekompatybilny, niezainstalowany lub włożony do niewłaściwego gniazda drukarki.

 **UWAGA:** Jeśli w komunikacie określono, że pojemnik jest niezgodny, zobacz [Zamawianie materiałów eksploatacyjnych na stronie 80](#), aby uzyskać więcej informacji na temat zakupu pojemników do drukarki.

---

Aby rozwiązać ten problem, wykonaj następujące czynności. Rozwiązania są wymienione w kolejności od najbardziej prawdopodobnego. Jeśli pierwsze z rozwiązań nie pomaga, przechodź do kolejnych do czasu rozwiązania problemu.

- Rozwiązanie 1: Włącz i wyłącz drukarkę.
- Rozwiązanie 2: Zainstaluj pojemniki z tuszem prawidłowo.

### **Rozwiązanie 1: Włącz i wyłącz drukarkę**

Wyłącz drukarkę, a następnie włącz ją ponownie.

Jeśli problem nadal występuje, wypróbuj kolejne rozwiązanie.

### **Rozwiązanie 2: Zainstaluj pojemniki z tuszem prawidłowo**

Sprawdź, czy wszystkie pojemniki z tuszem zostały prawidłowo zainstalowane:

1. Delikatnie otwórz drzwiczki dostępu do pojemników z tuszem.
2. Wyjmij pojemnik z tuszem ciągnąc go do uwolnienia, a następnie wyciągając go do siebie.
3. Włóż pojemnik do gniazda. Dociśnij pojemnik, aby zapewnić odpowiedni kontakt.
4. Zamknij drzwiczki i sprawdź, czy komunikat o błędzie zniknął.

## Sprawdź drzwiczki dostępu do pojemników z tuszem

Drzwiczki dostępu do pojemników powinny być zamknięte w celu drukowania.



 [Kliknij tutaj, by przejść online i uzyskać dodatkowe informacje.](#)



## Problem z pojemnikiem z tuszem

Pojemnik z tuszem jest niezgodny z drukarką. Ten błąd może wystąpić po zainstalowaniu w drukarce pojemnika z tuszem HP Instant Ink, który nie został zapisany do programu HP Instant Ink. Może się również zdarzyć, gdy pojemnik z tuszem HP Instant Ink był poprzednio użyty w innej drukarce zapisanej do programu HP Instant Ink.

## Zły rozmiar papieru

Rozmiar lub rodzaj papieru wybrany w sterowniku drukarki nie jest zgodny z nośnikiem załadowanym do drukarki. Upewnij się, że do drukarki jest załadowany właściwy papier, a następnie wydrukuj dokument ponownie. Aby uzyskać więcej informacji, zobacz część [Ładowanie materiałów na stronie 11](#).



---

**UWAGA:** Jeśli format papieru załadowanego do drukarki jest prawidłowy, zmień format papieru wybrany w sterowniku drukarki, a następnie wydrukuj dokument ponownie.

---

## Karetką pojemnika z tuszem jest zablokowana

Coś blokuje karetkę pojemników z tuszem (część drukarki, w której umieszczone są pojemniki).

Aby usunąć przeszkodę, sprawdź drukarkę pod kątem zacięć.

Aby uzyskać więcej informacji, zobacz część [Problemy związane z zacięciami i pobieraniem papieru na stronie 100](#).

## Zacięcie papieru lub problem z podajnikiem

Papier zaciął się w drukarce.

Zanim usuniesz zacięcie:

- Sprawdź, czy załadowany papier spełnia wymagania i nie jest pofałdowany, zagięty czy uszkodzony. Więcej informacji znajdziesz w części [Podstawowe informacje dotyczące papieru na stronie 8](#).
- Upewnij się, że drukarka jest czysta.
- Upewnij się, że materiały są poprawnie włożone do zasobników, a te nie są zbyt zapelnione. Aby uzyskać więcej informacji, zobacz część [Ładowanie materiałów na stronie 11](#).

Aby uzyskać instrukcje usuwania zaciętego papieru, a także informacje o tym, jak unikać zacięć, zobacz część [Problemy związane z zacięciami i pobieraniem papieru na stronie 100](#).

## Brak papieru

Domyślny zasobnik jest pusty.

Załaduj więcej papieru, a następnie dotknij **OK**.

Aby uzyskać więcej informacji, zobacz część [Ładowanie materiałów na stronie 11](#).



## Nie udało się wydrukować dokumentu

Drukarka nie mogła wydrukować dokumentu, ponieważ w systemie druku wystąpił problem.

Aby uzyskać informacje na temat rozwiązywania problemów z systemem druku, zobacz część [Problemy sprzętowe drukarki na stronie 132](#).

## Błąd drukarki

Wystąpił problem z drukarką lub systemem tuszu. Zazwyczaj można rozwiązać takie problemy przez wykonanie poniższych kroków:

1. Naciśnij przycisk  (Zasilanie), aby wyłączyć drukarkę.
2. Odłącz przewód zasilający i podłącz go ponownie.
3. Naciśnij przycisk  (Zasilanie), aby włączyć drukarkę.

Jeśli problem nadal występuje, zapisz kod błędu podany w komunikacie i skontaktuj się z pomocą techniczną HP. Aby uzyskać informacje na temat sposobów kontaktowania się z pomocą techniczną firmy HP, zobacz część [Pomoc techniczna firmy HP na stronie 134](#).

## Otwarte drzwiczki

Drukarka nie może drukować, jeśli drzwiczki i pokrywy nie są zamknięte.

---

 **WSKAZÓWKA:** O dokładnym zamknięciu większości drzwiczek i pokryw świadczy podczas zamykania odgłos zatrzaśnięcia.

---

Jeśli problem będzie nadal występować po dokładnym zamknięciu wszystkich drzwiczek i pokryw, skontaktuj się z pomocą techniczną HP. Aby uzyskać więcej informacji, zobacz część [Pomoc techniczna firmy HP na stronie 134](#).



## Awaria pojemnika z tuszem

Pojemniki, które zostały wymienione w komunikacie, są uszkodzone lub są przyczyną awarii.

Patrz [Wymiana pojemników na stronie 78](#).

## Ostrzeżenie o podrabianych pojemnikach

Zainstalowany pojemnik nie jest nowym, oryginalnym pojemnikiem HP. Skontaktuj się ze sklepem, w którym ten pojemnik został zakupiony. Aby zgłosić podejrzenie oszustwa odwiedź HP pod adresem [www.hp.com/go/anticounterfeit](http://www.hp.com/go/anticounterfeit). Aby nadal używać tego pojemnika, kliknij przycisk **Kontynuuj**.

## Nie zgodne pojemniki z tuszem

Pojemnik z tuszem jest niezgodny z drukarką.

Rozwiązanie: Natychmiast wymień ten pojemnik i zastąp go zgodnym pojemnikiem z tuszem. Aby uzyskać informacje o sposobie instalowania nowych pojemników, patrz [Wymiana pojemników na stronie 78](#).

## Zbyt krótki papier

Załadowany papier jest krótszy od minimalnego wymagania. Należy załadować papier spełniający wymagania drukarki. Aby uzyskać więcej informacji, zobacz [Podstawowe informacje dotyczące papieru na stronie 8](#) oraz [Ładowanie materiałów na stronie 11](#).

## Zbyt długi papier do automatycznego dupleksu

Załadowany papier jest dłuższy niż papier obsługiwany przez funkcję automatycznego druku dwustronnego drukarki. Możesz drukować dwustronnie ręcznie, wybierając opcję „ręczny dupleks” lub „drukuj strony nieparzyste” i „drukuj strony parzyste” w oprogramowanie drukarki (jeśli funkcja jest obsługiwana). Aby uzyskać więcej informacji, zobacz [Podstawowe informacje dotyczące papieru na stronie 8](#) oraz [Ładowanie materiałów na stronie 11](#).

## Niezgodny pojemnik z tuszem HP Instant Ink

Tego pojemnika można używać tylko w drukarce, która jest aktualnie zarejestrowana w programie HP Instant Ink.

Jeśli uważasz, że drukarka powinna zaakceptować ten pojemnik, skontaktuj się z: [www.hp.com/buy/supplies](http://www.hp.com/buy/supplies).

## Używany pojemnik z tuszem HP Instant Ink

Pojemniki HP Instant Ink widoczne na wyświetlaczu panelu sterowania drukarki mogą być używane tylko w drukarkach HP Instant Ink, w których zostały po raz pierwszy zainstalowane. Pojemnik musi zostać wymieniony.

Informacje o wymianie pojemników z tuszem znajdują się w części [Wymiana pojemników na stronie 78](#). Informacje o zamawianiu pojemników z tuszem znajdują się w części [Zamawianie materiałów eksploatacyjnych na stronie 80](#).

## Połącz drukarkę z usługą HP Connected

Drukarka musi zostać połączona z usługą HP Connected — w przeciwnym razie wkrótce drukowanie nie będzie możliwe (bez kolejnego ostrzeżenia). Instrukcje dotyczące połączenia można znaleźć na panelu sterowania drukarki.



## Nie można drukować

Należy połączyć drukarkę z usługą HP Connected, aby drukarka mogła zaktualizować swój stan usługi Instant Ink.

Do momentu połączenia drukarki w celu aktualizacji stanu usługi Instant Ink drukowanie nie będzie możliwe. Instrukcje dotyczące połączenia można znaleźć na panelu sterowania drukarki.

## Zainstalowano chroniony pojemnik HP

Pojemniki z tuszem widoczne na panelu sterowania drukarki mogą być używane tylko w drukarkach, w których zostały po raz pierwszy objęte ochroną przy użyciu funkcji ochrony pojemników HP. Pojemnik z tuszem w tej drukarce musi zostać wymieniony.

Aby uzyskać informacje na temat instalowania nowego pojemnika z tuszem, zobacz [Wymiana pojemników na stronie 78](#).

# Indeks

## A

- ADSL, konfiguracja faksu
  - równoległe systemy telefoniczne 159
- automatyczna sekretarka
  - konfigurowanie z faksem (równoległe systemy telefoniczne) 172
  - nagrane tony faksowania 128
  - ustawianie do współpracy z faksem i modemem 173
- automatyczne zmniejszanie faksu 57

## D

- drukowanie
  - dane techniczne 138
  - dwustronne 25
  - dzienniki faksu 73
  - faksy 56
  - raporty faksowania 72
  - rozwiązywanie problemów 132
- drukowanie, na obu stronach 25
- drukowanie dwustronne 25
- DSL, konfiguracja faksu
  - równoległe systemy telefoniczne 159
- dwustronne drukowanie 25
- dziennik, faks
  - drukowanie 73
- dzwonienie dystynktywne
  - równoległe systemy telefoniczne 161
  - zmiana 66

## E

- ECM. *Patrz* tryb korekcji błędów
- Ekran faksu 6

## F

- faks
  - automatyczna sekretarka, konfiguracja (równoległe systemy telefoniczne) 172
  - automatyczna sekretarka, rozwiązywanie problemów 128
  - automatyczna sekretarka i modem, współużytkowanie (równoległe systemy telefoniczne) 173
  - blokowanie numerów 58
  - drukowanie szczegółowych informacji o ostatniej transakcji faksowej 74
  - DSL, konfiguracja (równoległe systemy telefoniczne) 159
  - dziennik, czyszczenie 74
  - dziennik, drukowanie 73
  - dzwonienie dystynktywne, zmiana wzorca 66
  - głośność 69
  - konfiguracja dzwonienia dystynktywnego (równoległe systemy telefoniczne) 161
  - konfiguracja oddzielnej linii (równoległe systemy telefoniczne) 158
  - konfiguracja wspólnej linii telefonicznej (równoległe systemy telefoniczne) 163
  - liczba dzwonek przed odebraniem 66
  - linia ISDN, konfigurowanie (równoległe systemy telefoniczne) 160
  - modem, współużytkowanie z (równoległe systemy telefoniczne) 165
  - modem i automatyczna sekretarka, współużytkowanie (równoległe systemy telefoniczne) 173
  - modem i linia głosowa, współużytkowanie (równoległe systemy telefoniczne) 168
  - modem i poczta głosowa, współużytkowanie (równoległe systemy telefoniczne) 177
  - monitorowanie wybierania 52, 53
  - nagłówek 65
  - odbieranie 55
  - odbieranie, rozwiązywanie problemów 125, 126
  - odbieranie automatyczne 65
  - opcje ponownego wybierania numeru 67
  - poczta głosowa, konfiguracja (równoległe systemy telefoniczne) 164
  - ponowne drukowanie 56
  - protokół Internetowy, przez 71
  - przekierowanie 57
  - raporty 72
  - raporty o błędach 73
  - raporty potwierdzeń 72
  - rezerwy odbiór faksów 56
  - ręczne odbieranie 55
  - rodzaje konfiguracji 156
  - rodzaj wybierania numerów, ustawianie 67

równoległe systemy telefoniczne 155  
system PBX, konfigurowanie (równoległe systemy telefoniczne) 160  
szybkość 68  
testowanie ustawień 181  
test połączenia przewodu telefonicznego faksu, niepomyślny 121  
test stanu linii, niepowodzenie 123  
test sygnału wybierania, niepowodzenie 122  
test ściennego gniazdka telefonicznego, niepowodzenie 120  
test typu przewodu telefonicznego, niepomyślny 122  
tryb korekcji błędów 53  
tryb odbierania 65  
ustawienia, zmiana 65  
wysyłanie 50  
wysyłanie, rozwiązywanie problemów 125, 128  
zmniejszanie 57  
faksowanie  
rozwiązywanie problemów 119  
test zakończył się niepowodzeniem 119  
FoIP 71

**G**  
głośność  
dźwięki faksu 69  
gniazdo zasilania, położenie 4  
gwarancja 135

**H**  
HP Utility (Mac OS)  
otwieranie 95

**I**  
ikony stanu 6  
informacje dotyczące przepisów prawnych 144, 151  
informacje prawne  
prawny numer identyfikacyjny modelu 144

informacje techniczne  
dane techniczne drukowania 138  
dane techniczne kopiowania 139  
dane techniczne środowiska pracy 138  
parametry skanowania 138  
wymagania systemowe 138

**K**  
kabel telefoniczny  
niepomyślny test podłączenia do właściwego portu 121  
niepomyślny test prawidłowego typu 122  
karetka  
usuwanie zacięć karetki 103  
kod identyfikacji abonenta 65  
komunikacja bezprzewodowa  
informacje dotyczące przepisów prawnych 151  
konfiguracja 87  
konfiguracja  
DSL (równoległe systemy telefoniczne) 159  
konfigurowanie  
automatyczna sekretarka (równoległe systemy telefoniczne) 172  
automatyczna sekretarka i modem (równoległe systemy telefoniczne) 173  
dzwonienie dystynktywne 66  
dzwonienie dystynktywne (równoległe systemy telefoniczne) 161

faks, z równoległymi systemami telefonicznymi 155  
linia ISDN (równoległe systemy telefoniczne) 160  
modem komputerowy (równoległe systemy telefoniczne) 165  
modem komputerowy i automatyczna sekretarka (równoległe systemy telefoniczne) 173

modem komputerowy i linia głosowa (równoległe systemy telefoniczne) 168  
modem komputerowy i poczta głosowa (równoległe systemy telefoniczne) 177  
oddzielna linia faksu (równoległe systemy telefoniczne) 158  
poczta głosowa (równoległe systemy telefoniczne) 164  
poczta głosowa i modem komputerowy (równoległe systemy telefoniczne) 177  
scenariusze faksowania 156  
system PBX (równoległe systemy telefoniczne) 160  
testowanie faksu 181  
wspólna linia telefoniczna (równoległe systemy telefoniczne) 163

kopiowanie  
dane techniczne 139  
książka telefoniczna  
drukowanie listy 64  
konfiguracja 62  
konfiguracja kontaktów grupowych 63  
usuwanie kontaktów 64  
wysyłanie faksu 50  
zmiana kontaktów grupowych 63  
zmiana kontaktu 62

**L**  
liczba dzwonek przed odebraniem 66  
linia ISDN, konfigurowanie do pracy z faksem  
równoległe systemy telefoniczne 160  
linia telefoniczna, wzorzec dzwonienia 66

**M**  
modem  
współdzielenie z faksem i linią głosową (równoległe systemy telefoniczne) 168

- współdzielenie z faksem
  - i pocztą głosową (równoległe systemy telefoniczne) 177
- współużytkowanie z faksem (równoległe systemy telefoniczne) 165
- współużytkowanie z faksem i automatyczną sekretarką (równoległe systemy telefoniczne) 173
- modem komputerowy
  - współdzielenie z faksem i linią głosową (równoległe systemy telefoniczne) 168
  - współdzielenie z faksem i pocztą głosową (równoległe systemy telefoniczne) 177
  - współużytkowanie z faksem (równoległe systemy telefoniczne) 165
  - współużytkowanie z faksem i automatyczną sekretarką (równoległe systemy telefoniczne) 173
- modem telefoniczny
  - współdzielenie z faksem i linią głosową (równoległe systemy telefoniczne) 168
  - współdzielenie z faksem i pocztą głosową (równoległe systemy telefoniczne) 177
  - współużytkowanie z faksem (równoległe systemy telefoniczne) 165
  - współużytkowanie z faksem i automatyczną sekretarką (równoległe systemy telefoniczne) 173
- monitorowanie wybierania 52, 53
- N**
- nagłówek, faks 65
- nośniki
  - dupleks 25
- O**
- obsługa klienta
  - gwarancja 135
- obsługa telefoniczna 134
- odbieranie faksów
  - automatycznie 55
  - blokowanie numerów 58
  - liczba dzwonków przed odebraniem 66
  - przekierowanie 57
  - ręczne 55
  - rozwiązywanie problemów 125, 126
  - tryb odbierania automatycznego 65
- odzysk
  - pojemniki z tuszem 141
- okres obsługi telefonicznej
  - okres obsługi 135
- Oprogramowanie
  - Webscan 47
- oprogramowanie drukarki (Windows)
  - informacje 95
  - otwieranie 17, 95
- OS X
  - HP Utility 95
- P**
- pamięć
  - ponowne drukowanie faksów 56
  - zapisywanie faksów 56
- panel sterowania
  - funkcje 5
  - ikony stanu 6
  - przyciski 5
  - wskaźniki 5
- panel sterowania drukarki
  - umiejscowienie 3
  - ustawienia sieciowe 93
  - wysyłanie faksów 50
- papier
  - HP, zamawianie 10
  - przekrzywione strony 104
  - rozwiązywanie problemów z pobieraniem 104
  - usuwanie zacięć 100
  - wybór 10
- pobierane kilka stron, rozwiązywanie problemów 104
- pobieranie papieru, rozwiązywanie problemów 104
- poczta głosowa
  - konfigurowanie z faksem (równoległe systemy telefoniczne) 164
  - konfigurowanie z faksem i modemem komputerowym (równoległe systemy telefoniczne) 177
- podajniki
  - ilustracja przewodnic szerokości papieru 3
  - rozwiązywanie problemów z pobieraniem 104
  - umiejscowienie 3
  - usuwanie zacięć papieru 100
- pojemniki z tuszem 4
- połączenie USB
  - port, położenie 4
- Połączenie USB
  - port, umiejscowienie 3
- ponowne drukowanie
  - faksy z pamięci 56
- ponowne wybieraniu numeru, ustawianie 67
- potwierdzenia, faks 72
- po upływie okresu obsługi 135
- prędkość łącza, ustawienie 93
- prędkość transmisji 68
- protokół Internetowy
  - faks, używanie 71
- przekierowanie faksów 57
- przekrzywienie, rozwiązywanie problemów
  - drukowanie 104
- przyciski, panel sterowania 5
- Przycisk Pomoc 6
- R**
- raporty
  - błąd, faks 73
  - potwierdzenia, faks 72
- rezerwowo odbiór faksów 56
- ręczne faksowanie
  - odbieranie 55
  - wysyłanie 52
- ręczne wysyłanie faksów
  - wysyłanie 51
- rodzaj wybierania numerów, ustawianie 67

- rozsyłanie faksów
  - wysyłanie 53
- rozwiązywanie problemów
  - automatyczne sekretarki 128
  - drukowanie 132
  - faksowanie 119
  - niepomyślny test połączenia przewodu telefonicznego faksu 121
  - niepomyślny test typu przewodu telefonicznego faksu 122
  - odbieranie faksów 125, 126
  - papier nie jest pobierany z podajnika 104
  - pobierane jest kilka stron 104
  - problemy z pobieraniem papieru 104
  - przekrzywione strony 104
  - test linii faksu nie powiódł się 123
  - test sprzętowy faksu nie powiódł się 120
  - test sygnału wybierania faksu, niepowodzenie 122
  - test ściennego gniazdka faksu, niepowodzenie 120
  - testy faksu 119
  - wysyłanie faksów 125, 128
  - zasilanie 132
- równoległe systemy telefoniczne
  - ISDN, konfigurowanie 160
  - konfiguracja automatycznej sekretarki 172
  - konfiguracja DSL 159
  - konfiguracja dzwonienia dystynktywnego 161
  - konfiguracja modemu 165
  - konfiguracja modemu i automatycznej sekretarki 173
  - konfiguracja modemu i poczty głosowej 177
  - konfiguracja oddzielnej linii 158
  - konfiguracja wspólnej linii 163
  - konfiguracja współdzielenia modemu z linią głosową 168
  - kraje/regiony 155
- PBX, konfigurowanie 160
- rodzaje konfiguracji 156
- S**
- sieci
  - konfiguracja komunikacji bezprzewodowej 87
  - prędkość łącza 93
  - ustawienia, zmiana 93
  - ustawienia IP 93
  - złącze, ilustracja 4
- skaner, szyba
  - umieszczenie 3
- skanowanie
  - parametry skanowania 138
  - za pomocą Webscan 47
- sposób uzyskiwania wsparcia 134
- sprawozdania
  - test faksu zakończył się niepowodzeniem 119
- sprawozdania o błędach, faks 73
- sprzęt, testowanie ustawień faksu 120
- strony czarno-białe
  - faks 49
- strony internetowe
  - informacje o ułatwieniach dostępu 19
- system PBX, konfigurowanie do pracy z faksem
  - równoległe systemy telefoniczne 160
- szeregowe systemy telefoniczne
  - kraje/regiony 155
  - rodzaje konfiguracji 156
- szyba skanera
  - umieszczenie 3
- Ś**
- środowisko
  - dane techniczne środowiska pracy 138
  - Program ochrony środowiska 140
- T**
- telefon, faksowanie
  - odbieranie 55
- telefon, wysyłanie faksów
  - wysyłanie 51
- telefoniczne gniazdko ścienne, faks 120
- test, faks
  - niepowodzenie 119
- test gniazdka ściennego, faks 120
- testowanie, faks
  - konfigurowanie 181
  - niepomyślny test typu przewodu telefonicznego faksu 122
  - podłączenie do portu, niepowodzenie 121
  - sprzęt, niepowodzenie 120
  - stan linii faksu 123
  - sygnał wybierania, niepowodzenie 122
  - ścienne gniazdko telefoniczne 120
- test prawidłowego portu, faks 121
- test stanu linii, faks 123
- test sygnału wybierania, niepowodzenie 122
- tryb korekcji błędów 53
- tryb niechcianych faksów 58
- tylny panel dostępu
  - ilustracja 4
- U**
- ułatwienia dostępu 19
- ustawienia
  - głośność, faks 69
  - prędkość, faksowanie 68
  - sieć 93
  - ustawienia IP 93
- W**
- wbudowany serwer WWW
  - Webscan 47
- Webscan 47
- wskaźniki, panel sterowania 5
- wybijanie impulsowe 67
- wybijanie tonowe 67
- wyczyść
  - dziennik faksów 74
- wydruk
  - szczegóły ostatniego faksu 74
- wymagania systemowe 138

- wysyłanie faksów
  - monitorowanie wybierania 52, 53
  - rozwiązywanie problemów 125, 128
  - telefon 51
  - z pamięci 52
  - zwykły faks 50
- wzorzec dzwonienia
  - równoległe systemy telefoniczne 161
  - zmiana 66

## Z

- zablokowane numery faksów
  - konfiguracja 58
- zacięcia
  - rodzaje papieru, których należy unikać 10
  - usuwanie 100
- zakłócenia radiowe
  - informacje dotyczące przepisów prawnych 151
- zapisywanie
  - faksy w pamięci 56
- zasilanie
  - rozwiązywanie problemów 132
- zasobnik wyjściowy
  - umiejscowienie 3
- złącza, położenie 4
- zmniejszanie faksu 57