

Technaxx[®]

Nadajnik FMT600BT

Instrukcja obsługi

Przesyłanie muzyki i rozmów telefonicznych bezpośrednio z urządzenia Bluetooth do radia samochodowego

Jeśli urządzenie jest zgodny z wymaganiami norm określonych dyrektywą Rady R&TTE 1999/5/WE. Deklarację zgodności odnajdziesz na stronie: www.technaxx.de/ (w pasku na dole "Konformitäts-erklärung"). Przed pierwszym użyciem urządzenia należy dokładnie przeczytać instrukcję obsługi.

Wyłącz pobliskie urządzenia BT, aby uniknąć zakłóceń sygnału!

Numer telefonu do wsparcia technicznego: 01805 012643 (14 centów/minuta z niemieckiego telefonu stacjonarnego i 42 centów/minuta z sieci komórkowych). Email: support@technaxx.de

Funkcje

- Bezprzewodowa transmisja rozmów telefonicznych z telefonów komórkowych z Bluetooth do samochodowego odbiornika FM, we wszystkich typach samochodów bez konieczności modyfikacji
- Wygodnie rozmawiaj przez telefon jednocześnie bezpiecznie prowadząc samochód, oraz przesyłaj ulubioną muzykę z MP3 do odbiornika samochodowego poprzez fale UKF
- Wbudowany mikrofon umożliwia obsługę bezdotykową (w chwili rozpoczęcia rozmowy telefonicznej automatycznie przełącza się z trybu odtwarzania muzyki do trybu telefonicznego)
- Gniazdo USB do ładowania urządzeń mobilnych, n.p. iPad (moc wyjściowa 5V/2,1A)
- Gniazdo USB do podłączenia pamięć flash USB (do 32GB) z utworów muzycznych
- Chip USB jest kompatybilny z szeroką gamą urządzeń Bluetooth (= Parowanie)
- Ostatnio używana częstotliwość UKF zostaje zapisana w pamięci
- Przesył muzyki w formacie MP3/ WMA z pamięć flash USB
- Gniazdo AUX 3,5mm typu „jack”: odtwarzanie muzyki z zewnętrznych urządzeń audio (iPod, odtwarzacz MP3, itp.)
- Pilot zdalnego sterowania (w komplecie) zapewniający wygodną obsługę
- „Voice prompts” (komunikaty głosowe)
- Łatwy montaż i obsługa (wtyczkę wystarczy włożyć do gniazda 12V/24V samochodu)

Specyfikacje techniczne

Moduł Bluetooth / Wersja BT	CSR BC8635 / Wersja Bluetooth 4.0
Zasięg roboczy Bluetooth	maks. 10m
Wielkość ekranu LCD	20 x 25,5 mm (1,1")
Zakres częstotliwości	87,6 – 107,9 MHz, maks. 3m
Stabilność częstotliwości	±10ppm
Wejście audio	3,5mm stereo jack
Format plików muzycznych	MP3, WMA
Pamięć	USB aż do 32GB
Zasilanie nadajnika FM	DC 12V – 24V
Moc ładowarki	5V / 2.1A
Masa / Wymiary	45 g / (D) 7,5 x (S) 3,4 x (W) 10,5 cm
Zawartość opakowania	FMT600BT, Kabel AUX-IN, Pilot zdalnego sterowania, Instrukcja obsługi

Widok urządzenia

AUX-IN port	Gniazdo AUX-IN
SD Card Slot	Gniazdo karty SD
Volume + / Volume -	Głośność + / Głośność -
USB Reader	Czytnik USB
Previous button / Next button	Przycisk „Poprzedni” / Przycisk „Następny”
Frequency modulation “M”	Modulacja częstotliwości „M”
Output 5V / 2.1 A	Gniazdo wyjściowe 5V / 2.1 A
Answer / Hang off Play / Pause	Przyjmij / Zakończ rozmowę Odtwarzanie / Pauza

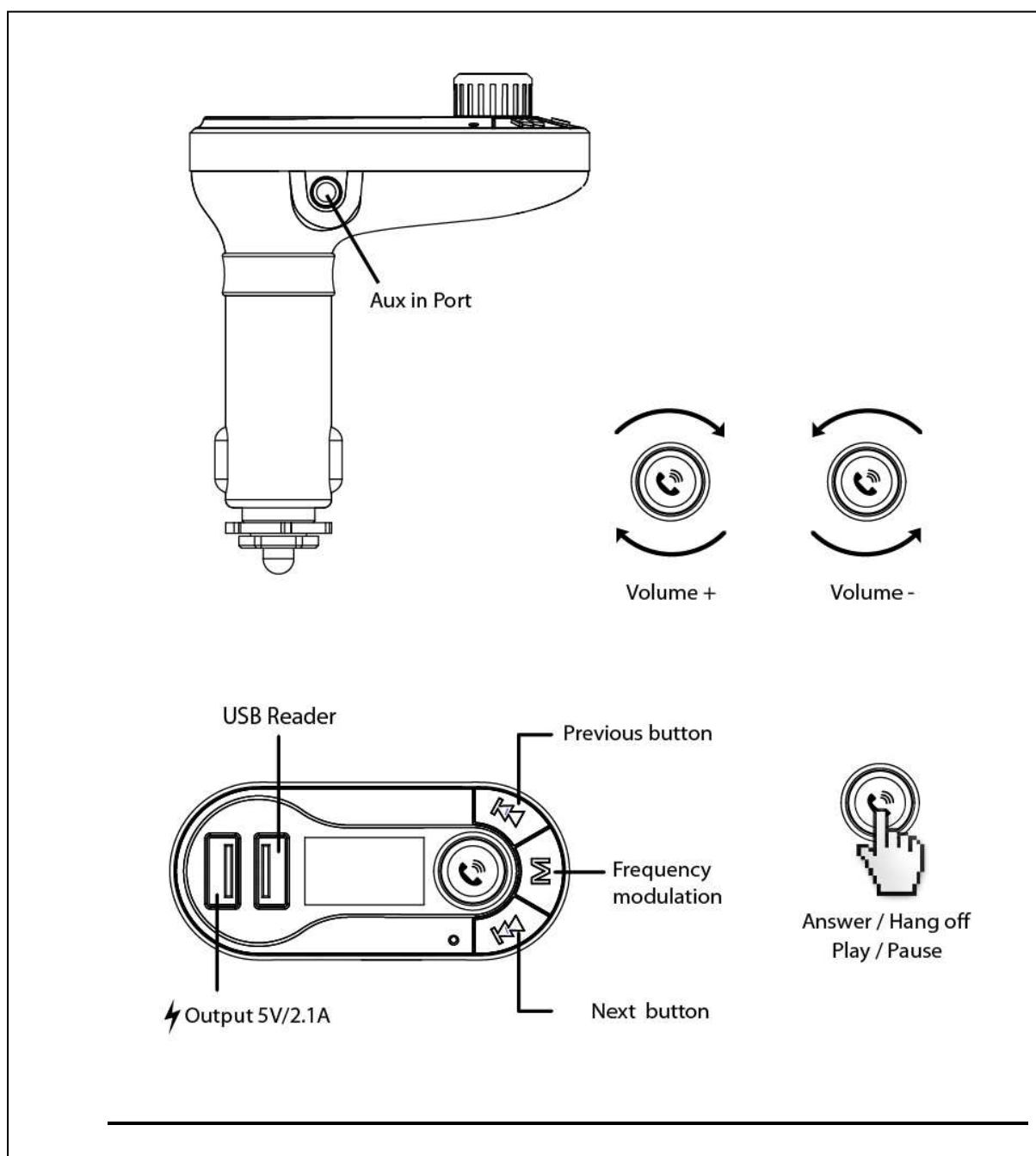

Korzystanie z funkcji nadajnika FM



- (a) Nadajnik FM należy włożyć do gniazda zapalniczki lub zasilania w pojeździe.
- (b) W pierwszej kolejności w radioodbiorniku należy ustawić wolną częstotliwość FM, następnie ustawić tę samą częstotliwość w nadajniku FM.
- (c) Do gniazda USB włożyć pendrive, na którym zapisano pliki MP3. Odtwarzanie i transmisja plików MP3 rozpocznie się automatycznie. **Uwaga:** że tylko wewnętrznego gniazda USB można użyć jako czytnika USB!
- (d) **funkcja Line-IN:** Za pomocą dołączonego do kompletu kabla audio podłączyć odtwarzacz MP3/MP4 lub inne urządzenie zewnętrzne do gniazda AUX nadajnika FM. Korzystając z tej funkcji należy zatrzymać odtwarzanie z USB, **wszystkimi funkcjami** sterować się będzie za pomocą urządzenia zewnętrznego.

Korzystanie z funkcji Bluetooth

Przed skorzystaniem z Bluetooth po raz pierwszy należy sparować urządzenie mobilne z nadajnikiem FM.

- (a) Uruchomić funkcję Bluetooth w urządzenie mobilne. Następnie wyszukać NOWE urządzenie. W chwili, gdy urządzenie mobilne wykryje nadajnik FM pod nazwą „**TECHNAXX**”, należy obydwie urządzenia sparować i połączyć korzystając z hasła „**0000**”.
- (b) Podczas odtwarzania muzyki, a w chwili odebrania połączenia przychodzącego nadajnik FM samoczynnie przełączy się w tryb telefoniczny.

Rozmowy telefoniczne z wykorzystaniem Bluetooth

Odbierz połączenie przychodzące	Naciśnij niebieski przycisk 
Zakończ rozmowę	Naciśnij niebieski przycisk 
Wybierz ostatnio wybrany numer	Dwukrotnie naciśnij niebieski przycisk 

Wykonując połączenie wychodzące numer telefonu można wybrać wyłącznie na telefonie komórkowym, lecz po ustanowieniu połączenia można korzystać z funkcji bezdotykowej.

Korzystanie w funkcji ładowarki USB

W chwili, gdy nadajnik FM zasilany jest z gniazda zapalniczki w samochodzie, podłączyć urządzenie mobilne do nadajnika FM (wyjście USB 5V/2.1A) za pomocą specjalnego kabla USB** (**nie wchodzi w skład kompletu). Nadajnik FM działać będzie jako ładowarka urządzenia mobilne. **UWAGA:** Gniazdo wyjściowe USB 5V/2.1A służy do ładowania urządzenia zewnętrznego (np. iPad).

Uzyskiwanie dostępu do list Menu

Dostęp do listy Menu można uzyskać naciskając przycisk „**M**” (= Modułacja częstotliwości) przez czas dłuższy, niż 3 sekundy. W trybie „Pause” (pauzy) ekran wyświetlacz wygląda inaczej, niż w trybie „Play” (odtworzenia).

(a) Tryb „Play” (odtworzenia)

Podczas odtwarzania muzyki naciśnięcie przycisku „**M**” przez czas dłuższy niż 3 sekundy spowoduje wyświetlenie następującego menu:

Language	umożliwia wybór języka
Contrast	umożliwia zmianę kontrastu ekranu wyświetlacza
Firmware version	umożliwia sprawdzenie wersji oprogramowania układowego nadajnika FM
Tx-Power	umożliwia zmianę mocy nadawania zależnie od regionu (Europa, reszta świata)
Exit	należy wybrać w celu zakończenia konfiguracji

(b) Tryb "Pause" (pauzy):

Naciśnięcie przycisku  spowoduje wstrzymanie odtwarzania muzyki. Następnie naciśnięcie przycisku „**M**” przez czas dłuższy niż 3 sekundy spowoduje wyświetlenie następującego menu:

U-disk Dir	umożliwia wybór pliku do odtworzenia
Delete file	umożliwia skasowanie pliku
Delete all	umożliwia skasowanie wszystkich plików
Language	umożliwia wybór języka
Contrast	umożliwia zmianę kontrastu ekranu wyświetlacza
Firmware version	umożliwia sprawdzenie wersji oprogramowania układowego nadajnika FM
Exit	należy wybrać w celu zakończenia konfiguracji

UWAGA (patrz pilot zdalnego sterowania)

(a) Wybór odpowiedniej konfiguracji regionalnej

Niniejsze urządzenie obsługuje również różne konfiguracje regionalne. Prosimy nacisnąć przycisk „**M**” przez czas dłuższy, niż 3 sekundy, do chwili ukazania się menu. Wybrać „**Tx-Power**”, a następnie nacisnąć przycisk „**M**” na nadajniku FM, co umożliwi wybór pozycji „**Europe**” (w Europie) lub „**ROW**” (reszta świata). Następnie należy nacisnąć przycisk „**M**” na nadajniku FM, co będzie potwierdzeniem wyboru. [Jakość dźwięku w trybie „**ROW**” jest lepsza, niż jakość dźwięku w trybie „**Europe**”.]

(b) Przełączenie z Bluetooth na pendrive USB

Gdy nadajnik FM odtwarza muzykę z telefonu komórkowego poprzez Bluetooth, należy nacisnąć przycisk „**Pause**” na nadajniku FM. Po około 10 sekundach na ekranie pojawi się następujący komunikat: „**Press M key**”. Następnie nacisnąć przycisk „**M**”. Nadajnik FM odtwarzać będzie muzykę z pendrive’a USB.

Widok pilota zdalnego sterowania





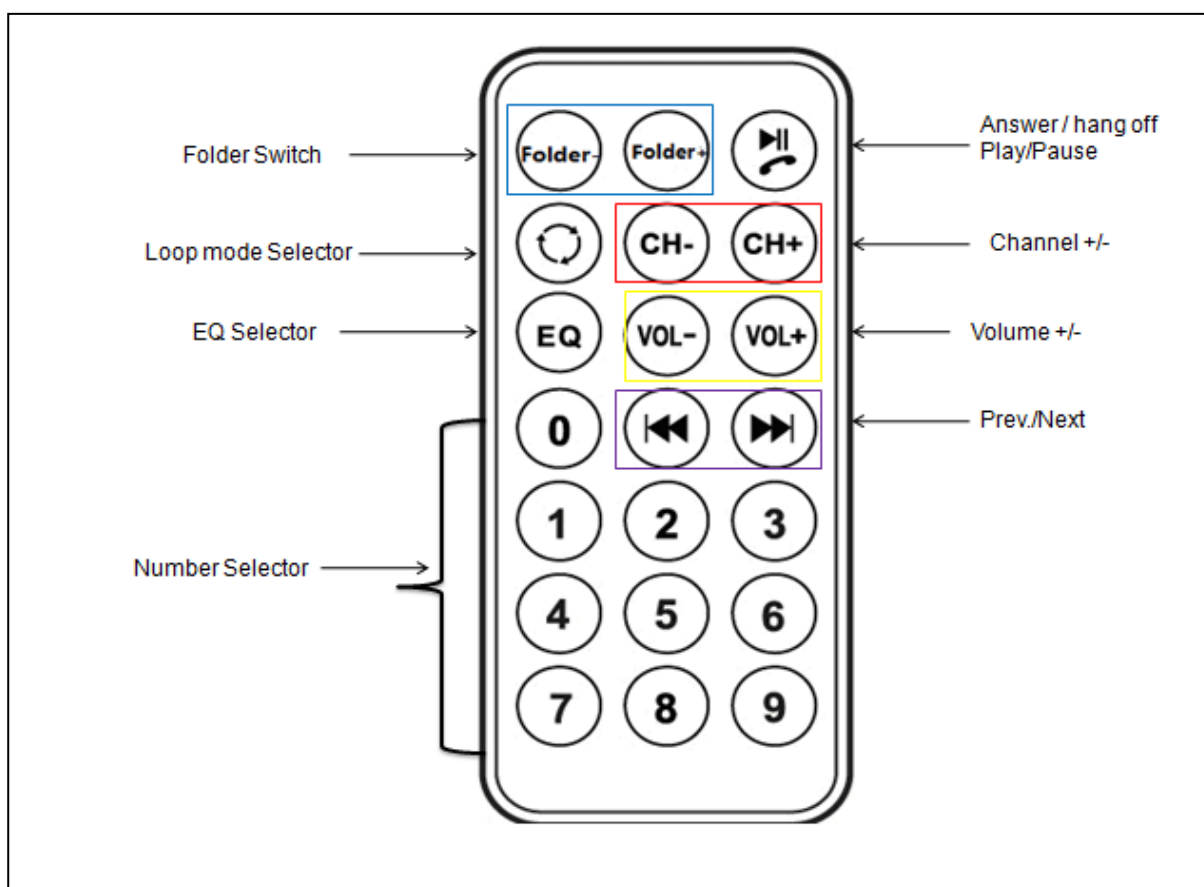



Większością funkcji można sterować za pomocą pilota zdalnego sterowania.

Folder Switch	Przełącznik folderów
Loop mode Selector	Wybierak trybu odtwarzania w pętli
EQ Selector	Wybierak EQ
Number Selector	Wybierak numerów
Answer / Hang off Play / Pause	Przyjmij / Zakończ rozmowę Odtwarzanie / Pauza
Channel + / -	Kanał + / -
Volume + / -	Głośność + / -
Prev. / Next (Previous Song / Next Song)	Poprzedni / Następny (Poprzedni utwór / Następny utwór)



Przewodnik

Funkcja	Nadajnik FM	Pilot zdalnego sterowania
Przyjmij / Zakończ połączenie	Chcąc przyjąć połączenie naciśnij przycisk  Chcąc zakończyć połączenie naciśnij przycisk 	Naciśnij przycisk 
Odtwarzaj muzykę / Wstrzymaj odtwarzanie muzyki	Chcąc odtwarzać muzykę naciśnij przycisk  Chcąc wstrzymać odtwarzanie muzyki ponownie naciśnij przycisk 	Naciśnij przycisk 
Zwiększ głośność	Chcąc zwiększyć głośność przekręć pokrętło w prawo	Chcąc zwiększyć głośność naciśnij przycisk VOL+
Zmniejsz głośność	Chcąc zmniejszyć głośność przekręć pokrętło w lewo	Chcąc zmniejszyć głośność naciśnij przycisk VOL-
Ustaw częstotliwość	Najpierw naciśnij przycisk „M”. Następnie naciśnij przycisk  , co spowoduje zwiększenie częstotliwości. Naciśnięcie przycisku  spowoduje zmniejszenie częstotliwości.	Naciśnięcie przycisku CH+ spowoduje wzrost częstotliwości o 0,1 MHz. Naciśnięcie przycisku CH- spowoduje zmniejszenie częstotliwości o 0,1 MHz. Lub przyciskami wpisać żądaną częstotliwość, po czym potwierdzić naciskając przycisk CH+ .
Wybierz muzykę	Naciśnięcie przycisku  spowoduje odtworzenie następnego utworu. Naciśnięcie przycisku  spowoduje odtworzenie poprzedniego utworu.	Naciśnięcie przycisku  spowoduje odtworzenie następnego utworu. Naciśnięcie przycisku  spowoduje odtworzenie poprzedniego utworu. Można również nacisnąć numer utworu, a następnie potwierdzić naciskając przycisk  / .

Wybierz EQ	Obsługa wyłącznie pilotem zdalnego sterowania	Naciśnięcie przycisku EQ umożliwi wybór ulubionej korekcji dźwięku.
Zmień tryb odtwarzania w pętli	Obsługa wyłącznie pilotem zdalnego sterowania	Naciśnięcie przycisku  umożliwi wybór trybu odtwarzania w pętli.
Zmień język	Przede wszystkim należy nacisnąć przycisk „ M ” przez czas dłuższy, niż 3 sekundy. Następnie wybrać opcję „ Language ” naciskając przyciski  i  . Na krótko nacisnąć przycisk „ Language ”, by wybrać żądny język naciskając przyciski  i  . Następnie nacisnąć przycisk „ M ”, co będzie potwierdzeniem wyboru.	Obsługa wyłącznie nadajnikiem FM
Zmień kontrast	Przede wszystkim należy nacisnąć przycisk „ M ” przez czas dłuższy, niż 3 sekundy. Następnie wybrać opcję „ Contrast ” naciskając przyciski  i  . Krótko naciskać „ Contrast ” oraz dokonać regulacji naciskając przyciski  i  . Następnie potwierdzić ustawienia naciskając przycisk „ M ”.	Obsługa wyłącznie nadajnikiem FM
Zmień folder	Przede wszystkim należy nacisnąć przycisk „ M ” przez czas dłuższy, niż 3 sekundy. Następnie wybrać „ USB-disk Dir ” lub „ Card Folder ”, po czym potwierdzić naciśnięciem przycisku „ M ”. Wybrać żądany folder, a następnie potwierdzić wybór naciskając przycisk „ M ”.	Chcąc zmienić folder należy nacisnąć Folder+ lub Folder- .

Rozwiązywanie problemów

Nadajnik FM nie włącza się: Najpierw sprawdź bezpiecznik. Instrukcje jak to zrobić odnajdziesz na początku tej instrukcji obsługi (Jak wymienić bezpiecznik).

Bezpiecznik jest spalony: Bezpiecznik musi zostać wymieniony na identyczny. Instrukcje jak to zrobić odnajdziesz na początku tej instrukcji obsługi (Jak wymienić bezpiecznik).

Urządzenie nie włącza się ponownie: Sprawdź funkcjonowanie gniazdka zapalniczki.

Gniazdko zapalniczki nie działa: Udaj się do warsztatu samochodowego.

Problem z działaniem: Najpierw wyłącz nadajnik FM, a następnie włącz go ponownie.

Ostrzeżenia

- Nie próbuj rozmontowywać nadajnika FM, ponieważ może doprowadzić to do zwarcia lub nawet uszkodzenia.
- Nie rzucaj, nie potrząsaj, ani nie rozmontowuj nadajnika FM, ponieważ może to uszkodzić wewnętrzne obwody lub mechanikę.
- Nie wystawiaj nadajnika FM na działanie wysokiej wilgotności lub temperatury, nadmiernego gorąca lub bezpośredniego działania promieni słonecznych, wilgoci, nie zanurzaj go w wodzie.
- Utrzymuj powierzchnię nadajnika FM w czystości, ale nie stosuj rozpuszczalników organicznych.
- Trzymaj nadajnika FM poza zasięgiem małych dzieci.

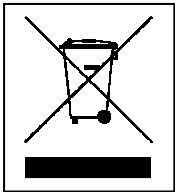

Wskazówki dotyczące ochrony środowiska: Materiały opakowania utworzono z surowców wtórnych i można poddać je recyklingowi. Nie usuwać starych urządzeń ani baterii z odpadami gospodarstwa domowego. **Czyszczenie:** Chronić urządzenie przed skażeniem i zanieczyszczeniami. Czyścić urządzenie wyłącznie miękką szmatką lub ścierką, nie używać materiałów szorstkich ani ścierających. NIE używać rozpuszczalników ani żrących środków czyszczących. Dokładnie wytrzeć urządzenie po czyszczeniu. **Dystrybutor:** Technaxx Deutschland GmbH & Co.KG, Kruppstr. 105, 60388 Frankfurt a.M., Niemcy